



GB RU DE FR IT ES JP KR PL

Quickstart Guide

DR Digital Day & Night Vision Riflescope

Thank you for choosing our product. Please thoroughly go through user manual before operation and keep it well for future reference. All photos here are for reference only. and specifications are subject to the physical product.

- CONTENTS -

- GB** DR Digital Day & Night Vision Riflescope
Quick Start Guide 1-18
- RU** Руководство по быстрдействию цифрового
прицела дневного и ночного видения DR19-38
- DE** Kurzanleitung für das digitale
Tag/Nacht-Sichtgerät DR39-58
- FR** Guide d'exploitation rapide de la lunette numérique de
visée à vision diurne/nocturne DR.....59-77
- IT** Guida di operazione rapida per DR
Telescopio di Puntamento Digitale a Vista Diurna e
Notturna79-97
- ES** Guía de Inicio Rápido del Visor de Visión Diurna y
Nocturna Digital DR.....99-117
- JP** DRデジタル日夜視照準鏡のクイック操作ガイド 119-136
- KR** DR 디지털 주야간 조준경 퀵 조작 안내 137-154
- PL** Cyfrowy celownik optyczny DR, dzień i noc Skrócona
instrukcja obsługi155-174

- IMPORTANT -

Thank you for choosing this product. Please read this guide before use and keep it for future reference. We hope you'll be satisfied with this product.

This guide is a general guide for a series of products, which means that the specific model you receive may differ from the picture in the guide. Please refer to the actual product you receive.

This user guide is organized for the convenience of users to use and understand our products. We will do our best to ensure the accuracy of the contents of this guide, however, we still cannot guarantee the completeness of the contents thereof. As our products are subject to continuous upgrading, we reserve the right to modify this guide from time to time without prior notice.

- FCC WARNING -

This equipment may generate or use radio frequency energy. Changes or modifications to this equipment may cause harmful interference unless the modifications are expressly approved in the instruction manual. The user could lose the authority to operate this equipment if an unauthorized change or modification is made.

This device complies with part 15 of the FCC Rules. Operation is subject to the following two conditions: (1) This device may not cause harmful interference, and (2) this device must accept any interference received, including interference that may cause undesired operation.

The device has been evaluated to meet general RF exposure requirement. The device can be used in portable exposure condition without restriction.

NOTE: This equipment has been tested and found to comply with the limits for a Class B digital device, pursuant to part 15 of the FCC Rules. These limits are designed to provide reasonable protection against harmful interference in a residential installation. This equipment generates, uses and can radiate radio frequency energy and, if not installed and used in accordance with the instructions, may cause harmful interference to radio communications. However, there is no guarantee that interference will not occur in a particular installation. If this equipment does cause harmful

interference to radio or television reception, which can be determined by turning the equipment off and on, the user is encouraged to try to correct the interference by one or more of the following measures:

- Reorient or relocate the receiving antenna.
- Increase the separation between the equipment and receiver.
- Connect the equipment into an outlet on a circuit different from that to which the receiver is connected.
- Consult the dealer or an experienced radio/TV technician for help.
- The rating information is located at the bottom of the unit.

FCC RF Radiation Exposure and SAR Statements

The device has been tested for body-worn Specific Absorption Rate (SAR) compliance. The FCC has established detailed SAR requirements and has established that these requirements. RF Exposure Information The radio module has been evaluated under FCC Bulletin C95.1 and IEEE 1528 and found to be compliant to RF Exposure from radio frequency devices. This model meets the applicable government requirements for exposure to radio frequency waves. The highest reported SAR level for usage near the body (0mm) is 1.125 W/kg.

- PRECAUTIONS -



DANGER

- 1) Please charge the battery with the method described in this Guide and follow the charging procedure and precautions. Improper battery charging will cause heating, damage and even physical injury.
- 2) Do not try to open or disassemble the battery at any time. Once the battery leaks and the spill enters the human eye, wash the eyes with clean water immediately and take medical care.



WARNING

- 1) When using the equipment, please try to keep it stable and avoid violent shaking.
- 2) Do not use or store the instrument in an environment that exceeds the allowable working temperature or storage temperature of the equipment.
- 3) Do not directly aim the equipment at high-intensity thermal radiation sources, such as the sun, lasers, spot welding machines, etc.
- 4) Do not block the holes on the equipment.
- 5) Do not knock, throw or vibrate instruments and

accessories to avoid damage.

- 6) Do not disassemble the machine by yourself, which may cause equipment damage and loss of warranty rights.
- 7) Do not use soluble or similar liquids on equipment and cables, which may cause damage to the equipment.
- 8) Please do not use the equipment in an environment that exceeds the operating temperature of the equipment, which may cause damage to the equipment.
- 9) Please observe the following measures when wiping this device:
 - Non-optical surface: use a clean soft cloth to wipe the non-optical surface of the thermographic camera when necessary.
 - Optical surface: when using the thermographic camera, please avoid polluting the optical surface of the lens, especially avoid touching the lens with your hands, because the sweat on your hands will leave traces on the lens glass and may corrode the optical coating on the glass surface. When the surface of the optical lens is polluted, use special lens paper to wipe

it carefully.

- 10) Do not put the battery in a high-temperature environment or close to high-temperature objects.
- 11) Do not short circuit the positive and negative poles of the battery.
- 12) Do not put the battery in wet environment or water.



CAUTION:

- 1) Do not expose the device to dust or moisture. Avoid water splashing to the device when being used in an environment with water. Cover the lens when not using the camera.
- 2) When this device is not used, please put the device and all accessories in a special packing box.
- 3) Avoid using SD cards for other purposes.
- 4) Using the eyepiece for a long time will reduce the contrast of the eyepiece, and the picture will turn white. You can switch to LCD display, and then to eyepiece display after a period of time.

- LIST OF ACCESSORIES -

Standard accessories

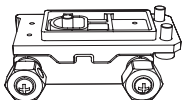

Sighting telescope base

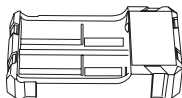

18650 charger

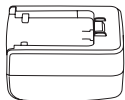

5V2A adapter

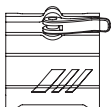

Fill light stand

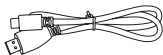

Type-C cable



Infrared fill light

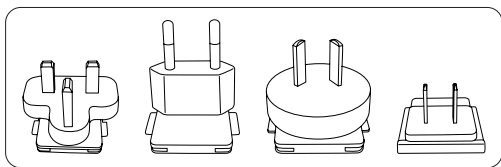

Plug of American, British, Australian, European standard



Cell

Optional accessories

- 18650 battery
- External laser ranger
- Bluetooth remote control
- Dovetail guide

- INTRODUCTION TO PRODUCT PARTS -

This guide is applicable to multiple products of this series, and the illustration is only for one of them.

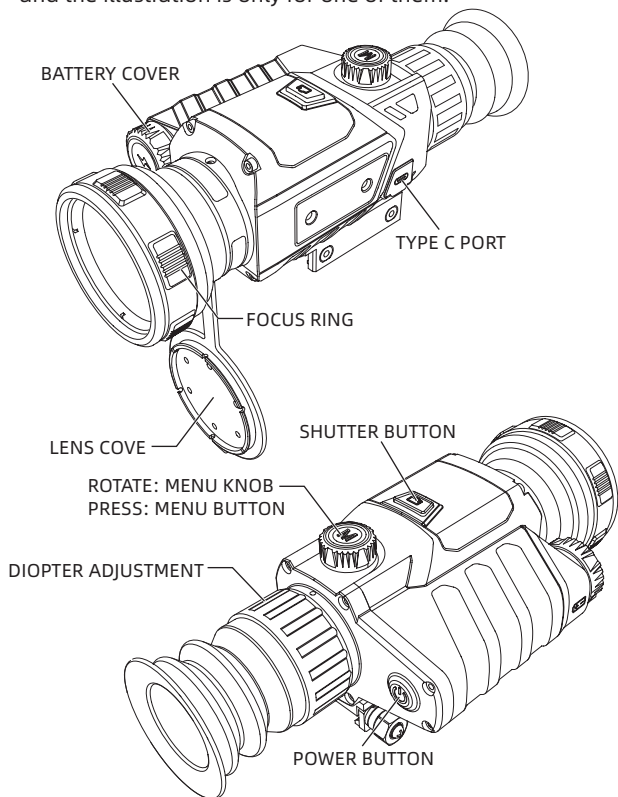

1. FOCUSING RING

Focus the target after the thermographic camera is turned on. The image may appear blurry when the distance to the target changes. Turn the lens focusing ring to refocus until the target image sharpens.

2. LENS COVER

Please cover the lens when not using the product to protect the lens!

3. USB TYPE C PORT

Use the USB cable to connect external power via the external interface to supply power to the product. The output specification of external power is 5V 2A.

4. BATTERY COVER

The battery cover is the entrance of battery disassembly and assembly when the product uses battery.

- QUICKSTART INSTRUCTIONS -

Buttons	Current Device Status	Rotate	Short Press	Long Press
Power button	Power on	/	/	Display off/ Power off
	Power off	/	/	Power on
	Display off	/	Display on	Display on
Menu knob	Menu not displayed	Rotate clockwise to zoom in	/	/
	Menu not displayed	Rotate anticlockwise to zoom out	/	/
Menu button	Menu not displayed	/	Display the shortcut menu	Enter menu
	Initial menu displayed	/	Confirm the current option and back to the previous menu	Not confirm the current option and back to the previous menu
Shutter button	Menu not displayed	/	Take a photo and freeze it for 300ms to restore the real-time screen	Start video recording
	Video recording	/	Take photos	End video recording and save the video

[BUTTON DESCRIPTION]**1. POWER BUTTON****POWER ON**

Long press the Power button until the boot screen appears in the eyepiece, then the device is turned on successfully.

POWER OFF

Manual power-off: Long press the Power button to display the shutdown progress bar until the progress bar is completed and the shutdown is successful.

DISPLAY OFF

Long press the Power key to display the shutdown progress bar. Before the progress bar is completed, release the Power key to cancel the shutdown and enter the Display off mode.

DISPLAY ON

In Display off mode, press any button to wake up the screen.

2. MENU KNOB**ROTATE CLOCKWISE**

The menu is not displayed, rotate clockwise to zoom in and lock at the maximum.

ROTATE ANTICLOCKWISE

The menu is not displayed, rotate anticlockwise to zoom

out and lock at the minimum.

3. MENU BUTTON

ENTER MENU

When it is turned on and the menu is not called up, short press the Menu key to pop up the shortcut menu. Rotate the knob to select.

TOGGLE MENU OPTIONS

When it is turned on and the menu is called up, short press the Menu button and rotate the knob to adjust the value.

EXIT MENU

When it is turned on and the menu is called up, long press the Menu button to save and exit menu.

















4. SHUTTER BUTTON

TAKE PHOTOS

Short press the Shutter button to take a photo and freeze it for 300ms to restore the real-time screen.

TAKE VIDEOS

Long press the Shutter button to start video recording, and long press it again to end video recording the save the video.

Icon	Meaning	Icon	Meaning
	Image adjustment		Other settings
	Line settings		Scene mode
	Zero calibration settings		PIP
	WiFi		Screen brightness
	Record mode		Super power saving
	Power saving settings		Rough ranging
	Local settings		Zero calibration distance
	Photo taking successfully		Video recording successfully

[FUNCTION DESCRIPTION]

- Image adjustment:** The image can be adjusted, including switching the scene mode, enabling image enhancement and setting the brightness and

contrast.

- **Line settings:** The line configuration, type, color and brightness can be set.
- **WIFI settings:** WIFI switch. When the mobile client and the device are connected, real-time videos can be transmitted to the mobile phone, the device can be operated through the APP.
- **Record mode:** There are three modes to be selected: Single shot/Shooting while transmitting/Transmitting record.
- **Power saving settings:** Auto sleep time can be set at 5min/10min/15min or automatic power off time can be set at 15min/30min/60min to achieve power saving.
- **Time settings:** The time format can be 12H/24H.
- **Language settings:** Language can be selected in English/Russian/German/French/Simplified Chinese /Spanish/Italian/Japanese/Korean/Polish.
- **Memory card formatting:** The memory card can be formatted.
- **Restore default:** You can restore the device to the default values.
- **Remote control:** Switch on the controller and turn on Bluetooth to search for nearby Bluetooth remote

control to connect, and external ranging device is not connected.

- **External ranging:** Switch on external ranging and turn on Bluetooth to search for nearby external ranging device to connect, and remote control is not connected.
- **Scene mode:** The scene mode can be switched among day, night and low light.
- **PIP:** PIP can be switched among four states: upper left, upper middle, upper right and off.
- **Screen brightness:** The screen brightness can be adjusted from level 1 to 10.
- **Super power saving:** The super power saving mode can be turned on or turned off.
- **Rough ranging:** The approximate distance (m) to rabbit, wolf, boar and deer can be calculated.
- **Zero calibration distance:** You can quickly select the zero calibration settings saved for different zero calibration distances (50m / 100m / 200m/ 300m / 500m).
- **Photo and video:** Short press the Shutter button to take photos and long press the Shutter button to take videos.

- **Battery status:**

When the thermographic camera is turned on and the battery capacity changes, the capacity indicator is displayed in the lower left corner of the screen, and the part of the lit power indicator shows the remaining battery capacity.

After starting up and entering the real-time screen, the icon corresponding to the above power capacity will be displayed in the left bottom of the screen.

The power capacity is as follows:



High capacity



Medium capacity



Low capacity



Medium high capacity



Medium low capacity



Insufficient capacity



Notes:

Please replace the battery in a timely manner when the battery is low!

- COMMON TROUBLESHOOTING GUIDE -

1. The device cannot be powered on

Solution: replace the battery or connect the adapter for power supply

2. The device cannot take photos/videos

Solution: the internal storage space of the device is full. It is needed to format the memory card or disconnect the device from the computer

3. The display time of the device is inconsistent with the actual time

Solution: reset the time and date of the device in the menu

4. The screen goes black during use

Solution: short press any key to wake up sleep and light up the screen

5. The imaging of the device is blurred in use

Solution: turn the lens for manual focusing until the image sharpens

- STORAGE AND TRANSPORT -

The following is the correct storage and transportation of the product. To prevent danger, property loss, etc., please read the manual carefully before using the device. Strictly observe it, and keep the instruction properly after reading it.

Storage:

1. The packaged product shall be stored in a well-ventilated, clean, condensate-free and corrosive gas-free room with temperature of $-30\text{ }^{\circ}\text{C} \sim 60\text{ }^{\circ}\text{C}$ and relative humidity not exceeding 95%.
2. Please take it out and charge it once every 3 months.

Transport:

During transport, it shall be protected against rain, water flooding and falling, without severe vibration and impact. It shall be handled with care and throwing is strictly prohibited.

- Важное примечание -

Настоящее руководство является унифицированным руководством для серии продуктов, это означает, что продукт конкретной модели, который вы получили, может отличаться от изображения в руководстве, пожалуйста, обратитесь к фактическому полученному продукту.

Настоящее руководство пользователя организовано для удобства пользователей в использовании и понимании продукта нашей компании. Мы сделаем все возможное, чтобы обеспечить точность содержания настоящего руководства, но все же не можем гарантировать полноту его содержания, т.к. наши продукты постоянно обновляются и улучшаются, компания оставляет за собой право вносить изменения в любое время без предварительного уведомления.

- FCC WARNING -

This equipment may generate or use radio frequency energy. Changes or modifications to this equipment may cause harmful interference unless the modifications are expressly approved in the instruction manual. The user could lose the authority to operate this equipment if an unauthorized change or modification is made.

This device complies with part 15 of the FCC Rules. Operation is subject to the following two conditions: (1) This device may not cause harmful interference, and (2) this device must accept any interference received, including interference that may cause undesired operation.

The device has been evaluated to meet general RF exposure requirement. The device can be used in portable exposure condition without restriction.

NOTE: This equipment has been tested and found to comply with the limits for a Class B digital device, pursuant to part 15 of the FCC Rules. These limits are designed to provide reasonable protection against harmful interference in a residential installation. This equipment generates, uses and can radiate radio frequency energy and, if not installed and used in accordance with the instructions, may cause harmful interference to radio communications. However, there is no guarantee that interference will not occur in a particular installation. If this equipment does cause harmful

interference to radio or television reception, which can be determined by turning the equipment off and on, the user is encouraged to try to correct the interference by one or more of the following measures:

- Reorient or relocate the receiving antenna.
- Increase the separation between the equipment and receiver.
- Connect the equipment into an outlet on a circuit different from that to which the receiver is connected.
- Consult the dealer or an experienced radio/TV technician for help.
- The rating information is located at the bottom of the unit.

- Особые замечания -



Опасность

- 1) Пожалуйста, зарядите аккумулятор, как описано в этом руководстве, и следуйте инструкциям по зарядке и особым замечаниям. Неправильная зарядка может привести к перегреву аккумулятора, его повреждению или даже травме;
- 2) Ни в коем случае не пытайтесь вскрывать или разбирать аккумулятор. Если аккумулятор протек и жидкость попала в глаза, немедленно промойте глаза чистой водой и обратитесь за медицинской помощью.



ПРЕДУПРЕЖДЕНИЕ

- 1) Держите устройство как можно более устойчивым и избегайте сильной тряски при его использовании;
- 2) Не используйте и не храните прибор в среде, температура которой превышает допустимую рабочую температуру или температуру хранения оборудования;
- 3) Не направляйте прибор прямо на источники

интенсивного теплового излучения, такие как солнце, лазеры, точечные сварочные аппараты и т. д.;

- 4) Не закрывайте отверстия в приборе;
- 5) Не ударяйте, бросайте и трясите прибор и его принадлежности во избежание его повреждения;
- 6) Не разбирайте машину самостоятельно, это может привести к повреждению оборудования и аннулированию гарантии;
- 7) Избегайте работы прибора и его кабеля в месте с растворимой или аналогичной жидкостью, что может привести к повреждению прибора;
- 8) Пожалуйста, не используйте данный прибор в среде с температурой, превышающей его рабочую величину, что может привести к повреждению прибора;
- 9) При протирании данного прибора соблюдайте следующие меры:
 - в отношении неоптической поверхности: при необходимости можно использовать чистую и мягкую ткань для протирания неоптической поверхности тепловизора;
 - в отношении оптической поверхности:

избегайте загрязнения оптической поверхности объектива при использовании тепловизора, особенно не прикасайтесь к объективу руками, потому что пот на руках оставит следы на стекле объектива и может вызвать коррозию оптического покрытия на стеклянной поверхности. При загрязнении поверхности оптической линзы тщательно протрите ее профессиональной бумагой для очистки линз;

- 10) Не размещайте аккумулятор в условиях высокой температуры или вблизи объекта с высокой температурой;
- 11) Не замыкайте накоротко положительный и отрицательный полюсы аккумулятора;
- 12) Не подвергайте аккумулятор воздействию влаги или воды.

 **Внимание:**

- 1) Не подвергайте оборудование воздействию пыли или влаги. При использовании в водной среде избегайте попадания брызг воды на прибор. Закрывайте объектив, когда прибор не используется;

- 2) Когда данный прибор не используется, поместите его и все принадлежности в специальный упаковочный ящик;
- 3) Избегайте использования случайных SD-карт для других целей;
- 4) Использование окуляра в течение длительного времени приведет к уменьшению контрастности окуляра и побелению экрана. Его можно переключить на ЖК-дисплей, а затем через некоторое время переключиться на отображение окуляра.

- Перечень деталей -

Стандартные аксессуары

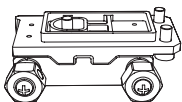

Основание прицела

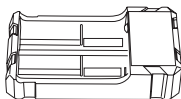

Зарядное устройство 18650

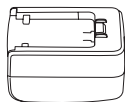

Адаптер 5V2A

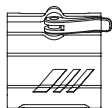

Кронштейн вспышки

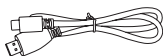

Кабель Type-c



Инфракрасная вспышка

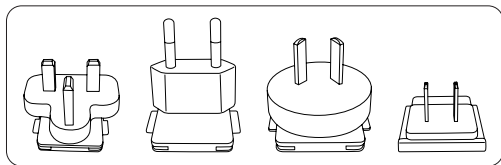

американские, британские, австралийские, европейские вилки



Батарея

Опциональные детали

- Батарея 18650
- Внешний лазерный дальномер
- Пульт дистанционного управления Bluetooth
- Рельс типа «ласточкин хвост»

- Описание частей продукта -

Настоящее руководство применимо ко многим моделям этой серии, а иллюстрация – только к одной из них.

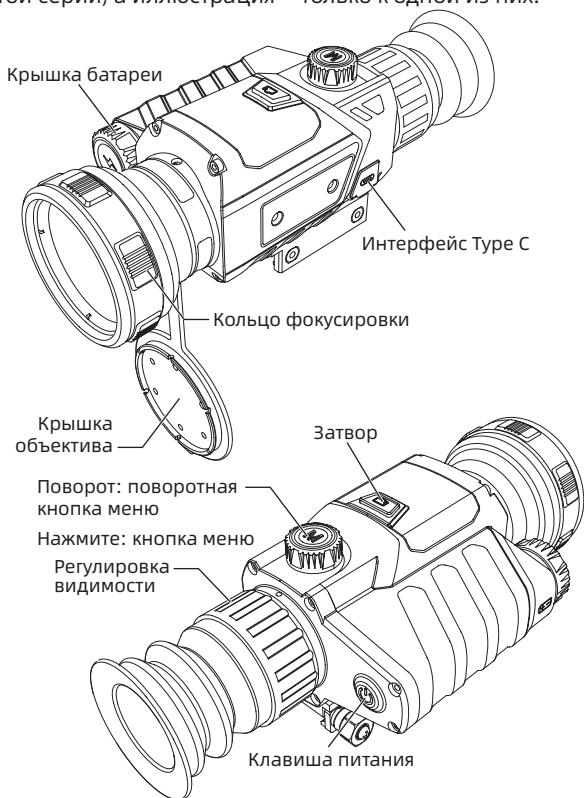

1. Кольцо фокусировки

После включения тепловизора его следует навести на цель наблюдения. При изменении расстояния до цели наблюдения изображение может быть размытым, при этом следует поворачивать кольцо фокусировки объектива для перефокусировки до тех пор, пока изображение цели не станет четким.

2. Крышка объектива

Пожалуйста, закройте крышку объектива, когда продукт не используется, чтобы защитить объектив!

3. Интерфейс USB Type C

Через внешний интерфейс, поддерживающий USB-кабель, его можно подключить к внешнему источнику питания и обеспечить питание на продукт.

Выходная спецификация внешнего источника питания составляет 5V2A.

4. Крышка батареи

При использовании батареи, поставляемой в комплекте с продуктом, служит входом для снятия и установки батареи.

- Краткое руководство по эксплуатации -

Клавиша	Текущее состояние устройства	Поворот	Короткое нажатие	Длительное нажатие
Клавиша питания	Включение	/	/	Display off/ выключение
	Выключение	/	/	Включение
	Отключение дисплея	/	Включение дисплея	Включение дисплея
Поворотная кнопка меню	Меню не отображается	Поверните по часовой стрелке, чтобы увеличить	/	/
	Меню не отображается	Поверните против часовой стрелки, чтобы уменьшить	/	/
Кнопка меню	Меню не отображается	/	Появляется контекстное меню	Перейти к опциям меню
	Меню уровня 0 отображается	/	Подтверждение текущей опции и одновременный возврат в предыдущее меню	Не подтверждайте текущую опцию, вернитесь в предыдущее меню
Затвор	Меню не отображается	/	Сделайте снимок и заморозьте на 300 мс, чтобы восстановить изображение в реальном времени.	Начинать снимать на видеокамеру,
	В видеосъемке	/	Фотосъемка	Завершите видеосъемку и сохраните ее

【Описание клавиш】

1. Клавиша питания

Включение

Нажмите и удерживайте клавишу питания, пока в окуляре не появится загрузочное изображение, после чего устройство будет успешно включено.

Выключение

Ручное выключение: нажмите и удерживайте клавишу питания, отобразится полоса загрузки выключения, и выключение удачно, когда индикатор выполнения завершен.

Отключение дисплея

Нажмите и удерживайте кнопку питания, чтобы отобразить полосу загрузки выключения, до завершения индикатора выполнения отпустите кнопку питания, чтобы отменить выключение и войти в режим display off.

Включение дисплея

В режиме отключения дисплея нажатие любой клавиши активирует дисплей.

2. Поворотная кнопка меню

Поверните по часовой стрелке

Состояние меню не отображается, поверните по часовой стрелке, чтобы увеличить масштаб,

и зафиксируйте максимальное значение после достижения максимального значения.

Поверните против часовой стрелки

Состояние меню не отображается, поверните против часовой стрелки, чтобы уменьшить масштаб, и зафиксируйте минимальное значение после достижения минимального значения.

3. Кнопка меню

Вход в меню

Когда питание включено и меню не вызывается, нажмите кнопку меню, чтобы вызвать контекстное меню. Поверните ручку, чтобы выбрать.

Переключение опции меню

Когда питание включено и вызывается меню, коротко нажмите кнопку меню и поверните ручку, чтобы отрегулировать значение соответствующей опции.

Выход из меню

Когда устройство включено и вызывается меню, нажмите и удерживайте кнопку меню, чтобы сохранить и выйти из меню.

4. Затвор

Фотосъемка

Коротко нажмите затвор, чтобы сделать снимок, и заморозьте на 300 мс, чтобы восстановить

изображение в реальном времени.

Видео

Нажмите и удерживайте затвор, чтобы начать запись, и снова нажмите и удерживайте, чтобы закончить и сохранить запись.

Иконка	Определение иконки	Иконка	Определение иконки
	Настройка изобр.		Другие настройки
	Настройка штриха		Режим сцены
	Настройка калибровки нуля		Картинка в картинке
	WiFi		Яркость экрана
	Режим записи		Режим супер энергосбережения
	Настройка энергосбережения		Схематическая дальнометрия
	Настройки устройства		Расстояние калибровки нуля
	Делайте снимки успешно		Записано успешно

[Описание функции]

- **Настройка изображения:** устройство может настраивать изображение, включая переключение режима сцены, включать ли улучшение изображения, настройки яркости и контрастности.
- **Настройка штриха:** устройство может устанавливать конфигурацию, тип, цвет и яркость штриха.
- **Настройка WiFi:** с помощью переключателя Wi-Fi, когда мобильный клиент и устройство подключены, видео в реальном времени может передаваться на мобильный телефон, а устройством можно управлять через приложение.
- **Режим записи:** после включения можно выбрать при одиночной съемке/съемке при стрельбе/записи стрельбы.
- **Настройка энергосбережения:** можно установить автоблокировку на 5/10/15 минут или установить автоматическое отключение на 15/30/60 минут для экономии энергии.
- **Настройка времени:** можно установить время в формате 12 или 24 часа.
- **Настройка языка:** можно выбрать один из

следующих языков: английский/русский/ немецкий/французский/китайский/испанский/ итальянский/японский/корейский/польский.

- **Формат карты памяти:** можно отформатировать карту памяти.
- **Восстановление значения по умолчанию:** можно восстановить значение по умолчанию для устройства.
- **Пульт дистанционного управления Bluetooth:** включите переключатель контроллера, включите Bluetooth, можно искать близлежащие устройства дистанционного управления Bluetooth для подключения и не подключаться к внешнему дальномерному оборудованию.
- **Внешнее дальномерное оборудование:** включите переключатель внешнего дальномерного оборудования, включите Bluetooth и найдите ближайшее внешнее дальномерное оборудование для подключения, не подключая пульт дистанционного управления.
- **Режим сцены:** устройство может переключаться между тремя режимами сцены: дневным, ночным и при слабом освещении.
- **Картинка в картинке:** можно установить четыре

режима: вверху слева, вверху посередине, вверху справа и выключения.

- **Яркость экрана:** регулируемая яркость экрана, 1-10 регулируемых уровней.
- **Сверхэнергосбережение:** можно включить или выключить режим супер энергосбережения.
- **Схематическая дальнометрия:** можно рассчитать приблизительное расстояние до кроликов, волков, кабанов и оленей, а единицей измерения расстояния в метрах.
- **Расстояние калибровки нуля:** можете быстро выбрать настройки калибровки нуля, сохраненные для различных расстояний калибровки нуля, и дополнительное расстояние составляет 50m/100m/200m/300m/500m.
- **Снимать фото/видео:** коротко нажмите затвор, чтобы сделать снимок, и нажмите и удерживайте затвор, чтобы начать запись видео.
- **Индикация уровня заряда:**
При включении тепловизора и изменении уровня заряда батареи в левом нижнем углу экрана отображается индикатор заряда, а светящаяся часть индикатора заряда показывает оставшийся заряд батареи.

После включения и входа в кадр в режиме реального времени, значок, соответствующий указанному выше уровню заряда батареи, будет отображаться в левом нижнем углу экрана.

Уровни зарядности заключаются в следующем:



Высокий уровень
зарядности



Средне-высокий
уровень зарядности



Средний уровень
зарядности



Средне-низкий уровень
зарядности



Низкий уровень
зарядности



Слишком низкий
уровень зарядности

Внимание:

Когда батарея разряжена, вовремя замените батарею!

- Руководство по устранению типичных неисправностей -

1. Устройство не включается

Решение: заменить аккумулятор или подключить адаптер к источнику питания

2. Устройство не может снимать фото/видео

Решение: внутренняя память устройства заполнена, необходимо отформатировать карту памяти или отключить устройство от компьютера.

3. Время отображения устройства не соответствует реальному отображению времени.

Решение: снова установить время и дату устройства в меню

4. Экран гаснет во время использования

Решение: кратко нажмите любую кнопку, чтобы выйти из состояния покоя и зажечь экран.

5. Изображение на устройстве размыто при использовании

Решение: повернуть объектив, чтобы сфокусироваться вручную, пока отображение не станет четким.

-Хранение и транспортировка-

Хранение:

1. Средой хранения упакованного продукта является чистое помещение с температурой хранения от -45°C до 70°C , влажностью при эксплуатации и хранении от 10% до 95% (без конденсации), без конденсации, без агрессивных газов и с хорошей вентиляцией;
2. Пожалуйста, вынимайте его и заряжайте раз в 3 месяца.

Транспортировка:

Во время транспортировки и обращения он должен быть защищен от дождя, проникновения воды и кантовки, и не должно быть сильной вибрации и ударов.

- Wichtige Hinweise -

Dieses Handbuch ist ein allgemeines Handbuch für eine Produktpalette. Das bedeutet, dass das von Ihnen erhaltene spezifische Modell möglicherweise von den Abbildungen im Handbuch abweicht. Bitte beachten Sie das tatsächliche Produkt.

Dieses Benutzerhandbuch dient dazu, unseren Kunden die Verwendung und Kenntnis unserer Produkte zu erleichtern. Wir werden unser Bestes tun, um die Richtigkeit des Inhalts dieses Handbuchs sicherzustellen. Wir können jedoch nicht garantieren, dass das Handbuch vollständig ist, da unsere Produkte kontinuierlich aktualisiert und verbessert werden. Wir behalten uns das Recht vor, Änderungen ohne gesonderte Benachrichtigung vorzunehmen.

- FCC WARNING -

This equipment may generate or use radio frequency energy. Changes or modifications to this equipment may cause harmful interference unless the modifications are expressly approved in the instruction manual. The user could lose the authority to operate this equipment if an unauthorized change or modification is made.

This device complies with part 15 of the FCC Rules. Operation is subject to the following two conditions: (1) This device may not cause harmful interference, and (2) this device must accept any interference received, including interference that may cause undesired operation.

The device has been evaluated to meet general RF exposure requirement. The device can be used in portable exposure condition without restriction.

NOTE: This equipment has been tested and found to comply with the limits for a Class B digital device, pursuant to part 15 of the FCC Rules. These limits are designed to provide reasonable protection against harmful interference in a residential installation. This equipment generates, uses and can radiate radio frequency energy and, if not installed and used in accordance with the instructions, may cause harmful interference to radio communications. However, there is no guarantee that interference will not occur in a particular installation. If this equipment does cause harmful

interference to radio or television reception, which can be determined by turning the equipment off and on, the user is encouraged to try to correct the interference by one or more of the following measures:

- Reorient or relocate the receiving antenna.
- Increase the separation between the equipment and receiver.
- Connect the equipment into an outlet on a circuit different from that to which the receiver is connected.
- Consult the dealer or an experienced radio/TV technician for help.
- The rating information is located at the bottom of the unit.

- Hinweise -



Gefahr

- 1) Bitte laden Sie den Akku gemäß den Anweisungen in diesem Handbuch auf und befolgen Sie die Schritte und Sicherheitshinweise beim Laden. Falsches Aufladen kann zu Überhitzung, Beschädigung der Batterie oder sogar Verletzungen führen.
- 2) Versuchen Sie niemals, den Akku zu öffnen oder zu zerlegen. Wenn der Akku undicht wird und Flüssigkeit in die Augen gelangt, spülen Sie die Augen sofort mit klarem Wasser aus und suchen Sie medizinische Hilfe auf.



Warnung

- 1) Vermeiden Sie starke Vibrationen während der Benutzung, um Stabilität zu gewährleisten.
- 2) Verwenden oder lagern Sie das Gerät nicht in Umgebungen mit Temperaturen außerhalb der zulässigen Betriebs- oder Lagerungstemperatur.
- 3) Richten Sie das Gerät nicht direkt auf eine starke Wärmequelle wie die Sonne, einen Laser oder einen Schweißpunkt usw.
- 4) Blockieren Sie keine Löcher auf dem Gerät.

- 5) Vermeiden Sie Schläge, Stöße oder Vibrationen gegen das Gerät und Zubehör, um Beschädigungen zu vermeiden.
- 6) Bitte öffnen Sie das Gerät nicht eigenmächtig, da dies zu Schäden führen kann und Garantieansprüche erlöschen.
- 7) Verwenden Sie keine lösungsmittelhaltigen oder ähnlichen Flüssigkeiten für das Gerät oder Kabel, da dies zu Beschädigungen des Geräts führen kann.
- 8) Verwenden Sie das Gerät nicht in Umgebungen mit Temperaturen über dem zulässigen Betriebstemperaturbereich, da dies zu Beschädigungen des Geräts führen kann.
- 9) Bitte befolgen Sie beim Reinigen dieses Geräts die folgenden Maßnahmen:
 - Nicht-optische Oberflächen: Bei Bedarf können Sie die nicht-optischen Oberflächen des Wärmebildgeräts mit einem sauberen, weichen Tuch abwischen.
 - Optische Oberflächen: Vermeiden Sie es, die optischen Oberflächen der Linse des Wärmebildgeräts zu verschmutzen, insbesondere vermeiden Sie es, die Linse mit

den Händen zu berühren, da Fingerabdrücke auf dem Glas der Linse zurückbleiben und die optischen Beschichtungsschicht des Glasoberfläche korrodieren können. Wenn die Oberfläche des optischen Objektivs verschmutzt ist, verwenden Sie vorsichtig professionelles Objektivpapier zum Reinigen.

- 10) Bewahren Sie die Batterie nicht in einer Umgebung mit hoher Temperatur oder in der Nähe von heißen Gegenständen auf.
- 11) Kurzschließen Sie nicht die Pole der Batterie.
- 12) Legen Sie die Batterie nicht in eine feuchte Umgebung oder ins Wasser.

 **Hinweis:**

- 1) Setzen Sie das Gerät nicht in staubigen oder feuchten Umgebungen aus. Vermeiden Sie das Spritzen von Wasser auf das Instrument in feuchten Umgebungen. Decken Sie das Objektiv mit einer Objektivkappe ab, wenn das Gerät nicht verwendet wird.
- 2) Wenn das Gerät nicht verwendet wird, bewahren Sie es und alle Zubehörteile in einer speziellen Verpackungsbox auf.

- 3) Vermeiden Sie es, die mitgelieferte SD-Karte anderweitig zu verwenden;
- 4) Eine langfristige Nutzung des Fernglases kann zu einer Reduzierung des Kontrasts der Gläser, einem weißen Bild und einer Veränderung des LCD-Bildschirms führen. Schalten Sie in diesen Fällen auf den LCD-Bildschirm um und wechseln Sie später zurück auf die Gläser.

- Zubehörliste -

Standardmäßig enthalten

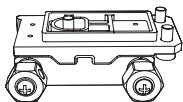

Zielfernrohrmontage

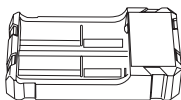

18650 Ladegerät

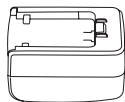

5V2A-Adapter

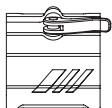

Lampenhalterung

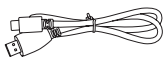

Type-C-Kabel



Infrarot-Aufhellungslampe

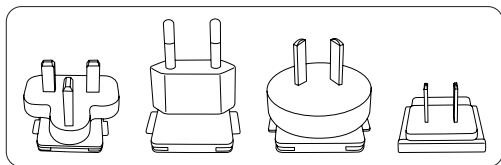

Amerikanische, Britische, Australische, Europäische
Stecker



Akku

Zusatzoptionen

- 18650 Batterie
- Externes Laser-Entfernungsmessgerät
- Bluetooth-Fernbedienung
- Picatinny-Schiene

- Vorstellung der Produktkomponenten -

Dieses Handbuch gilt für verschiedene Modelle dieser Serie, die Abbildungen beziehen sich nur auf eines dieser Modelle.

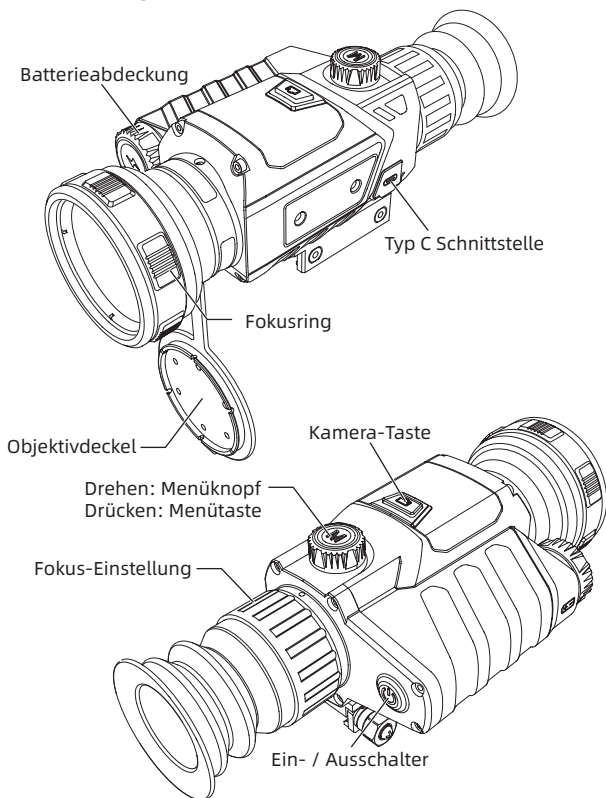

1. Fokusring

Nach dem Einschalten der Wärmebildkamera sollte das Zielobjekt ausgerichtet werden. Wenn sich die Entfernung des Zielobjekts ändert, kann das Bild unscharf werden. Drehen Sie den Fokusring, um das Bild neu zu fokussieren, bis das Zielbild scharf ist.

2. Objektivdeckel

Bitte setzen Sie den Objektivdeckel auf, um das Objektiv zu schützen, wenn das Produkt nicht verwendet wird!

3. USB-Typ-C-Schnittstelle

Durch die externe USB-Schnittstelle können Sie das Produkt mit einer externen Stromquelle verbinden und aufladen.

Die Ausgangsspezifikation der externen Stromversorgung beträgt 5V2A.

4. Batterieabdeckung

Wenn das Produkt mit einer Batterie verwendet wird, ist dies der Eingang zum Entfernen und Installieren der Batterie.

- Schnellbedienungsanleitung -

Taste	Aktueller Gerätestatus	Drehen	Kurzes Drücken	Langes Drücken
Ein- / Ausschalter	Einschalten	/	/	Display aus / Ausschalten
	Ausschalten	/	/	Einschalten
	Display aus	/	Display an	Display an
Menüknopf	Kein Menü angezeigt	Im Uhrzeigersinn drehen, um zu vergrößern	/	/
	Kein Menü angezeigt	Gegen den Uhrzeigersinn drehen, um zu verkleinern	/	/
Menütaste	Kein Menü angezeigt	/	Schnellmenü anzeigen	Menüoptionen aufrufen
	Stufe 0-Menü anzeigen	/	Bestätigt die aktuelle Auswahl und kehrt zum vorherigen Menü zurück	Bestätigt die aktuelle Auswahl nicht und kehrt zum vorherigen Menü zurück
Kamera- Taste	Kein Menü angezeigt	/	Foto aufnehmen und 300ms einfrieren, bevor das Live-Bild wiederhergestellt wird	Videoaufnahme starten
	Videoaufnahme läuft	/	Foto aufnehmen	Beendet die Aufnahme und speichert das Video

【Tastenbeschreibung】

1. Ein- / Ausschalter

Einschalten

Halten Sie die Power-Taste gedrückt, bis das Einschaltbild im Okular erscheint , um das Gerät erfolgreich einzuschalten.

Ausschalten

Manuelles Herunterfahren: Drücken Sie lange auf die Ein-/Aus-Taste, um den Fortschrittsbalken für das Herunterfahren anzuzeigen, und fahren Sie fort, bis der Fortschrittsbalken abgeschlossen ist und das Herunterfahren erfolgreich ist.

Display aus

Drücken Sie lange auf die Ein-/Aus-Taste, um den Fortschrittsbalken für das Herunterfahren anzuzeigen, bevor der Fortschrittsbalken abgeschlossen ist, lassen Sie den Netzschalter los, um das Herunterfahren abubrechen, und wechseln Sie in den Aus-Modus des Displays.

Display an

Drücken Sie im Modus Display aus eine beliebige Taste, um den Bildschirm aufzuwecken.

2. Menüknopf

Im Uhrzeigersinn drehen

Wenn kein Menü angezeigt wird, im Uhrzeigersinn drehen, um zu vergrößern. Bei Erreichen des Maximums wird die Vergrößerung gesperrt.

Gegen den Uhrzeigersinn drehen

Wenn kein Menü angezeigt wird, gegen den Uhrzeigersinn drehen, um zu verkleinern. Bei Erreichen des Minimums wird die Verkleinerung gesperrt.

3. Menütaste

Menü aufrufen

Kurzes Drücken der Menütaste, wenn das Gerät eingeschaltet ist und sich nicht im Menümodus befindet, um das Schnellmenü aufzurufen. Mit dem Drehknopf auswählen.

Menüoptionen wechseln

Kurzes Drücken der Menütaste, wenn das Gerät eingeschaltet ist und sich im Menümodus befindet, um den entsprechenden Optionswert anzupassen.

Menü verlassen

Wenn das Gerät eingeschaltet ist und sich im Menümodus befindet, halten Sie die Menütaste gedrückt, um die Menüoptionen zu speichern und das Menü zu verlassen.













4. Kamera-Taste



Foto aufnehmen

Drücken Sie kurz die Fototaste, um ein Foto zu machen, und halten Sie es für 300 ms an, um das Echtzeitbild anzuzeigen.

Video aufnehmen

Halten Sie die Fototaste gedrückt, um mit der Aufnahme zu beginnen, und halten Sie sie erneut gedrückt, um die Aufnahme zu beenden und zu speichern.

Symbolbild	Symbolbedeutung	Symbolbild	Symbolbedeutung
	Bildanpassung		Weitere Einstellungen
	Gitterlinien Einstellungen		Bildmodus
	Nullpunkt kalibrieren		Bild-in-Bild
	WiFi		Bildschirmhelligkeit
	Aufnahmemodus		Ultra-Stromsparmodus
	Stromspar- Einstellungen		Schnellentfernungsmessung

	Geräteeinstellung		Nullpunkt-Distanz
	Fotografie erfolgreich		Video Aufnahme erfolgreich

[Funktionsbeschreibung]

- **Bildanpassung:** Das Gerät kann das Bild anpassen, einschließlich des Wechsels des Szenenmodus, des Aktivierens der Bildverbesserung, der Einstellung von Helligkeit und Kontrast.
- **Gitterlinien Einstellungen:** Das Gerät kann Gitterlinien einstellen, einschließlich Typ, Farbe und Helligkeit.
- **WiFi-Einstellungen:** WiFi-Schalter. Wenn das Mobilgerät mit dem Gerät verbunden ist, können Sie Echtzeitvideos auf das Mobilgerät übertragen und das Gerät über die App steuern.
- **Aufnahmemodus:** Es können drei Aufnahmemodi ausgewählt werden: Einzelaufnahme, Fotografie während des Schießens und Schießaufzeichnung.
- **Stromspar-Einstellungen:** Sie können den automatischen Ruhezustand auf 5 Minuten/10 Minuten/15 Minuten oder die automatische Abschaltung auf 15 Minuten/30 Minuten/60 Minuten

einstellen, um Strom zu sparen.

- **Zeiteinstellungen:** Sie können die Zeitanzeige im 12-Stunden- oder 24-Stunden-Format einstellen.
- **Spracheinstellungen:** Es stehen Englisch, Russisch, Deutsch, Französisch, vereinfachtes Chinesisch, Spanisch, Italienisch, Japanisch, Koreanisch und Polnisch zur Auswahl.
- **Speicherkarte formatieren:** Sie können eine Formatierung der Speicherkarte durchführen.
- **Auf Werkseinstellungen zurücksetzen:** Sie können das Gerät auf die Werkseinstellungen zurücksetzen.
- **Fernbedienung:** Schalten Sie den Controller ein, aktivieren Sie Bluetooth und suchen Sie nach in der Nähe befindlichen Bluetooth-Fernbedienungsgeräten zum Verbinden. Es wird keine externe Entfernungsmesseinrichtung angeschlossen.
- **Externe Entfernungsmesseinrichtung:** Schalten Sie die externe Entfernungsmesseinrichtung ein, aktivieren Sie Bluetooth und suchen Sie nach in der Nähe befindlichen externen Entfernungsmesseinrichtungen zum Verbinden. Es wird keine Fernbedienung angeschlossen.
- **Szenenmodus:** Das Gerät kann zwischen den drei

Szenenmodi Tag, Nacht und Schwachlichtmodus wechseln.

- **Bild-in-Bild:** Das Gerät kann zwischen den vier Modi Links oben, Mitte oben, Rechts oben und Aus für das Bild-in-Bild wechseln.
- **Bildschirmhelligkeit:** Sie können die Bildschirmhelligkeit in 10 Stufen von 1 bis 10 einstellen.
- **Ultra-Stromsparmodus:** Sie können den Ultra-Stromsparmodus aktivieren oder deaktivieren.
- **Grobe Entfernungsmessung:** Sie können die grobe Entfernung von vier Tierarten, nämlich Hasen, Wölfen, Wildschweinen und Hirschen, in Metern berechnen. .
- **Nullpunkt kalibrieren:** Sie können schnell verschiedene Nullpunkteinstellungen auswählen und speichern, die Nullpunktentfernungen von 50 m/100 m/200 m/300 m/500 m betragen können.
- **Foto und Video Aufnahme:** Drücken Sie kurz die Fototaste, um ein Foto zu machen, und halten Sie die Fototaste gedrückt, um Video Aufnahme zu starten.
- **Batterieanzeige:**
Wenn die Wärmebildkamera eingeschaltet ist und sich der Ladestand des Akkus ändert, wird das

Batteriesymbol unten links auf dem Bildschirm angezeigt, wobei der beleuchtete Teil des Symbols den verbleibenden Batterieladestand anzeigt.

Nach dem Einschalten wird das Symbol für den Batterieladestand entsprechend der oben genannten Einstellungen unten links auf dem Bildschirm angezeigt.

Die Batterieladestände sind wie folgt:



Hoher Ladestand



Mittelhoher Ladestand



Mittlerer Ladestand



Mittelniederer Ladestand



Niedriger Ladestand



Batterie zu niedrig

Achtung:

Wenn der Batteriestand niedrig ist, wechseln Sie bitte rechtzeitig die Batterie!

- Häufig gestellte Fragen und Probleme -

1. Das Gerät kann nicht eingeschaltet werden.

Lösung: Batterie austauschen oder Adapter anschließen, um Stromversorgung zu gewährleisten.

2. Das Gerät kann kein Foto/Video aufnehmen.

Lösung: Der interne Speicher des Geräts ist voll und Sie müssen die Speicherkarte formatieren oder die Verbindung zwischen Gerät und Computer trennen.

3. Die angezeigte Zeit des Geräts stimmt nicht mit der tatsächlichen Zeit überein.

Lösung: Stellen Sie die Zeit und das Datum des Geräts im Menü erneut ein.

4. Das Display schaltet sich während der Verwendung aus.

Lösung: Drücken Sie eine beliebige Taste, um aufzuwachen, und schlafen Sie, um den Bildschirm zu beleuchten

5. Das Gerät liefert während der Verwendung unscharfe Bilder.

Lösung: Drehen Sie das Objektiv manuell, um den Fokus einzustellen, bis das Bild scharf angezeigt wird.

- Lagerung und Transport -

Lagerung:

1. Die Lagerungstemperatur des verpackten Produkts liegt zwischen -30°C und 60°C , die relative Luftfeuchtigkeit darf 95% nicht überschreiten, es darf kein kondensierendes oder korrosives Gas vorhanden sein, die Belüftung muss gut sein und die Innenräume müssen sauber sein.
2. Bitte laden Sie das Produkt alle 3 Monate auf.

Transport:

Transport und Vertrieb sollten vor Regen, Wasser, Umkippen geschützt werden und keine starken Vibrationen und Stöße haben. Beim Transport ist Vorsicht geboten, es sollte vorsichtig abgestellt werden, werfen und fallenlassen ist strengstens verboten.

- Note importante -

Ce manuel est universel pour les produits de cette série, cela signifie que le produit spécifique que vous avez obtenu pourrait être plus ou moins différent que les illustrations présenté dans ce manuel, par conséquent, c'est le produit en nature qui fait foi.

Afin que l'utilisateur puisse comprendre et utiliser facilement nos produits, nous ferons le mieux pour s'assurer que la description dans ce guide est exacte, toutefois, nous ne pouvons pas garantir l'exhaustivité de son contenu, parce que nos produits sont constamment mis à jour et améliorés, et nous nous réservons le droit d'apporter des modifications à tout moment sans préavis.

- FCC WARNING -

This equipment may generate or use radio frequency energy. Changes or modifications to this equipment may cause harmful interference unless the modifications are expressly approved in the instruction manual. The user could lose the authority to operate this equipment if an unauthorized change or modification is made.

This device complies with part 15 of the FCC Rules. Operation is subject to the following two conditions: (1) This device may not cause harmful interference, and (2) this device must accept any interference received, including interference that may cause undesired operation.

The device has been evaluated to meet general RF exposure requirement. The device can be used in portable exposure condition without restriction.

NOTE: This equipment has been tested and found to comply with the limits for a Class B digital device, pursuant to part 15 of the FCC Rules. These limits are designed to provide reasonable protection against harmful interference in a residential installation. This equipment generates, uses and can radiate radio frequency energy and, if not installed and used in accordance with the instructions, may cause harmful interference to radio communications. However, there is no guarantee that interference will not occur in a particular installation. If this equipment does cause harmful

interference to radio or television reception, which can be determined by turning the equipment off and on, the user is encouraged to try to correct the interference by one or more of the following measures:

- Reorient or relocate the receiving antenna.
- Increase the separation between the equipment and receiver.
- Connect the equipment into an outlet on a circuit different from that to which the receiver is connected.
- Consult the dealer or an experienced radio/TV technician for help.
- The rating information is located at the bottom of the unit.

- Consignes -

Danger

- 1) Veuillez charger les piles suivant les méthodes, les étapes et les instructions indiquées dans ce manuel. Une charge incorrecte pourrait provoquer la surchauffe, l'endommagement des piles, même une blessure corporelle.
- 2) N'essayez jamais d'ouvrir ou de décomposer une pile, en cas d'une introduction du produit chimique dans l'œil causée par la fuite de la pile, il faut rincer immédiatement l'œil et recevoir un soin médical.

Avertissement

- 1) Il convient de maintenir autant que possible la stabilité de l'appareil tout en évitant une forte oscillation lors de son fonctionnement.
- 2) N'exploitez ni stockez l'appareil dans un milieu où la température de service ou de stockage dépasse celle admissible.
- 3) Ne pointez jamais directement l'appareil vers un foyer à fort rayonnement thermique, tel que le soleil, un laser ou une soudeuse à point, etc.
- 4) Ne bouchez jamais les trous de l'appareil.
- 5) Veuillez ne pas frapper, ni jeter ou faire vibrer

l'appareil et ses accessoires afin d'éviter leur dommage.

- 6) Veuillez ne pas déposer sans autorisation cet appareil, sinon, il serait endommagé et vous risquez de perdre les droits de garantie.
- 7) N'appliquez aucun liquide dissolvant ou similaire à l'appareil et au câble, cela pourrait l'endommager.
- 8) Veuillez ne pas exploiter cet appareil dans un milieu où la température dépasse celle de son fonctionnement, sinon, l'appareil serait endommagé.
- 9) Lorsque vous essuyez l'appareil, veuillez respecter les mesures suivantes :
 - Surface non optique: vous pouvez essuyer la surface non optique de l'appareil si nécessaire à l'aide d'un chiffon propre et souple.
 - Surface optique: lors d'exploitation de l'imageur thermique, veuillez éviter de polluer la surface optique de l'objectif, surtout il est interdit de toucher manuellement l'objectif parce que la trace de sueur de la main laissée sur le verre de l'objectif pourrait corroder le revêtement optique sur sa surface. Lorsque la surface de l'objectif optique est polluée, il convient de l'essuyer soigneusement au moyen

du papier spécial destiné à l'objectif.

- 10) Écartez les piles d'un milieu chaud ou d'un objet à haute température.
- 11) Ne court-circuitez pas les électrodes positive et négative de la pile.
- 12) Ne mettez pas les piles dans un milieu humide ou dans l'eau.



Attention:

- 1) N'exposez pas l'appareil à un milieu poussiéreux ou humide. Lors de l'exploitation dans un milieu en présence d'eau, il faut éviter la projection d'eau sur l'appareil. Veuillez monter le couvercle de l'objectif lorsque l'appareil est inutilisé ;
- 2) Lorsque l'imageur thermique est inutilisé, veuillez mettre cet appareil avec tous les accessoires dans la boîte d'emballage spécial ;
- 3) Évitez l'utilisation de la carte SD associée à l'appareil à autres fins ;
- 4) Après une longue période de fonctionnement, le contraste de l'oculaire est réduit de sorte que l'image devient plus blanche, dans ce cas, vous pouvez passer à l'affichage LCD pendant une certaine période avant le retour à l'affichage par l'oculaire.

- Liste des composants -

Composants standard

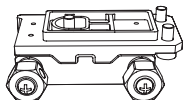

Base de viseur

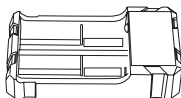

Chargeur électrique
pour la pile 18650

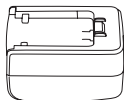

Adaptateur de
5V2A

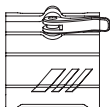

Support de lampe
compensatrice

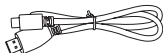

câble Type-C



Lampe compensatrice
Infrarouge

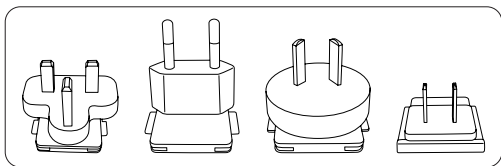

Amerikanische, Britische, Australische, Europäische
Stecker



Batterie

Composants en option

- Pile 18650
- Télémétrie laser périphérique
- Télécommande Bluetooth
- Guide en queue d'aronde

- Description des composants du produit -

Ce manuel est adaptable aux plusieurs types d'appareil de la série, les illustrations ne concernent qu'un des types.

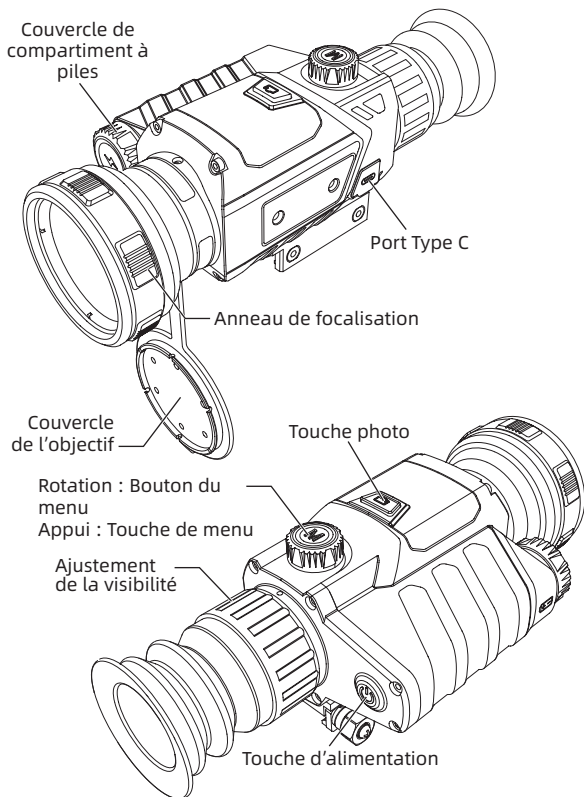

1. Anneau de focalisation

Après le démarrage de l'imageur thermique, il faut le pointer vers la cible à observer. Lorsque la distance de cible observée change, l'image pourra devenir floue, il convient à ce moment de tourner l'anneau de focalisation pour remettre au point focal jusqu'à obtenir une image claire.

2. Couvercle de l'objectif

Veillez monter le couvercle de l'objectif pour protéger le dernier lorsque le produit est inutilisé !

3. Port USB Type C

A travers le câble USB associé connecté au port externe, le produit peut être alimenté par une alimentation électrique externe.

La spécification de sortie de l'alimentation externe est de 5V 2A.

4. Couvercle de compartiment à piles

Lors de fonctionnement des piles associées à l'imageur thermique, ce couvercle joue un rôle d'accès pour le montage et le démontage des piles.

- Description de l'exploitation rapide -

Touches	État actuel de l'appareil	Rotation	Appui court	Appui long
Touche d'alimentation	Démarrage	/	/	Display off/Arrêt
	Arrêt	/	/	Démarrage
	Display off	/	Display on	Display on
Bouton du menu	Menu dissimulé	Agrandissement par rotation suivant le sens horaire	/	/
	Menu dissimulé	Réduction par rotation suivant le sens antihoraire	/	/
Touche de menu	Menu dissimulé	/	Apparition du menu de raccourci	Accès aux options du menu
	Affichage du menu de niveau 0	/	L'option actuelle est validée avec le retour au menu précédent	L'option actuelle n'est pas validée avec le retour au menu précédent
Touche photo	Menu dissimulé	/	Prenez la photo avec un arrêt de 300 ms avant le retour à l'image actuelle.	Début de l'enregistrement vidéo
	Enregistrement vidéo en cours	/	Photographie	Mise en fin et enregistrement vidéo

【Description des touches】

1. Touche d'alimentation

Démarrage

Appuyez longuement sur la touche d'alimentation jusqu'à ce que l'image de démarrage se présente sur l'écran de l'oculaire, l'imageur thermique démarre avec succès.

Arrêt

Arrêt manuel : appuyez longuement sur la touche d'alimentation, la barre d'avancement de l'arrêt se présente, l'arrêt est réalisé lors de toucher la fin de la barre d'avancement.

Display off

Appuyez longuement sur la touche d'alimentation, la barre d'avancement de l'arrêt se présente, libérez la touche d'alimentation, l'arrêt est annulé, l'état Display off est activé.

Display on

Dans l'état Display off, il suffit d'appuyer sur n'importe quelle touche pour réveiller l'écran.

2. Bouton du menu

Rotation suivant le sens horaire

L'état de menu n'est pas affiché, tournez le bouton suivant le sens horaire pour l'agrandissement jusqu'à la

limite maximale qui sera fixée.

Rotation suivant le sens antihoraire

L'état de menu n'est pas affiché, tournez le bouton suivant le sens antihoraire pour la réduction jusqu'à la limite minimale qui sera fixée.

3. Touche de menu

Accès au menu

Après le démarrage et avant l'appel de menu, appuyez brièvement sur la touche de menu pour faire sortir le menu de raccourci. Tournez le bouton pour sélectionner une option.

Changement d'option de menu

Après le démarrage et après l'appel de menu, appuyez brièvement sur la touche de menu et tournez le bouton pour régler la valeur de l'option correspondante

Quitter le menu

Après le démarrage et après l'appel de menu, appuyez longuement sur la touche de menu pour enregistrer l'option et quitter le menu.

















4. Touche photo

Photographie

Appuyez brièvement sur la touche photo, prenez la photo avec un arrêt de 300 ms avant le retour à l'image actuelle.

Enregistrement vidéo

Appuyez longuement sur la touche photo, démarrez l'enregistrement de vidéo, appuyez de nouveau sur cette touche pour mettre fin et sauvegarder l'enregistrement.

Icône	Signification	Icône	Signification
	Réglage d'image		Autres paramètres
	Réglage des divisions		Mode de scène
	Réglage de mise à zéro		Image dans image
	WiFi		Luminosité de l'écran
	Mode d'enregistrement		Ultra-économie d'énergie
	Réglage de l'économie d'énergie		Télémetrie probabiliste
	Paramétrage de l'appareil		Distance de mise à zéro
	Photographie en réussite		Enregistrement vidéo en réussite

[Description des fonctions]

- **Réglage d'image** : l'appareil permet le réglage d'image, y compris le réglage concernant le passage d'un mode de scène à un autre, l'activation ou la désactivation de mise en relief d'image, la luminosité et le contraste.
- **Réglage des divisions** : l'appareil permet de régler les paramètres, les types, les couleurs, la luminosité des divisions.
- **Réglage Wifi** : il s'agit de l'interrupteur de Wifi. Lorsque le client d'un téléphone mobile est connecté à l'appareil, la vidéo en temps réel peut être transmise au client du téléphone portable. En outre, vous pouvez opérer l'appareil à travers l'APP.
- **Mode d'enregistrement** : il permet un passage parmi les trois modes suivants : Photographie simple et enregistrement simple/Photographie au cour de tir/Enregistrement au cour de tir.
- **Réglage l'économie d'énergie** : il permet de définir le temps de veille automatique après 5 minutes/10 minutes/15 minutes ou le temps d'arrêt automatique après 15 minutes/30 minutes/60 minutes pour réaliser l'économie d'énergie.
- **Réglage de temps** : les régimes réglables sont de

12H ou de 24H.

- **Réglage de langue** : les langues disponibles comprennent l'anglais/le russe/l'allemand/le français/le chinois simplifié/l'espagnol/l'italien/le japonais/le coréen/le polonais.
- **Formatage de la carte de mémoire interne** : elle permet d'effectuer les opérations relatives au formatage de la carte de mémoire interne.
- **Réinitialisation** : il s'agit de réinitialisation de l'appareil.
- **Télécommande** : après avoir allumé le bouton de télécommande, le dispositif de Bluetooth est activé pour rechercher et se connecter à une télécommande Bluetooth environnante, mais il n'est pas connecté au dispositif de télémétrie périphérique.
- **Télémétrie périphérique** : après avoir allumé le bouton de télémétrie périphérique, le dispositif de Bluetooth est activé pour rechercher et se connecter à un télémètre périphérique environnante, mais il n'est pas connecté à la télécommande.
- **Mode de scène** : cette fonction permet à l'appareil de réaliser un passage parmi trois modes de scènes: Jour, Soir, Lumière faible.
- **Image dans image** : cette fonction permet à l'appareil

de définir l'état de l'image dans image : l'affichage dans la partie supérieure gauche, la partie centrale, la partie supérieure droite, la fermeture de l'image dans image.

- **Luminosité de l'écran** : la luminosité de l'écran est réglable dans une échelle de 1 à 10 degrés, soit au total 10 degrés.
- **Ultra-économie d'énergie** : elle permet d'activer ou de désactiver le mode d'ultra-économie d'énergie.
- **Téléométrie probabiliste** : elle permet de calculer la distance probabiliste entre l'utilisateur et un des quatre animaux suivants : un lapin, un loup, un sanglier, un cerf, l'unité est en m.
- **Distance de mise à zéro** : cette fonction permet une sélection rapide parmi différentes options enregistrées de la distance de mise à zéro, les distances disponibles sont de 50m/100m/200m/300m/500m.
- **Photographie et enregistrement vidéo** : appuyez brièvement sur la touche photo pour prendre une photo, longuement pour enregistrer une vidéo.
- **Indication de l'état de pile** :
Lorsque l'imageur thermique est en état allumé, lorsque le niveau d'électricité des piles change, l'icône de l'état de pile se présente au coin inférieur

à gauche de l'écran, la partie lumineuse de l'icône est l'énergie électrique restante de la pile.

Après l'accès à l'image en temps réel à la suite du démarrage, l'icône indiquant le niveau d'électricité susmentionné se présente au coin inférieur à gauche de l'écran.

Les niveaux de tension sont comme ce qui suit :



Fort



Moyen supérieur



Moyen



Moyen inférieur



Faible



Insuffisant

Attention :

Lorsque la pile est en état faible, veuillez remplacer la pile immédiatement !

- Guide pour éliminer des défauts courants -

1. Démarrage impossible de l'appareil

Solution : remplacez la pile ou chargez l'appareil à l'aide d'un adaptateur.

2. Photographie/enregistrement vidéo impossibles

Solution : la mémoire interne de l'appareil est pleine, il est nécessaire de la formater ou de couper la connexion entre l'appareil et l'ordinateur.

3. Le temps affiché de l'appareil ne correspond pas au temps réel

Solution : Redéfinissez le temps et la date dans le menu

4. L'écran s'éteint au cours de l'exploitation

Solution : Appuyez brièvement sur n'importe quelle touche pour réveiller l'écran en veille.

5. L'image est floue lors d'exploitation de l'appareil.

Solution : Tournez l'objectif pour la focalisation jusqu'à obtenir une image claire.

- Stockage et transport -

Stockage :

1. Les conditions du milieu de stockage pour un produit emballé sont comme ce qui suit : la température : -30°C à 60°C, l'humidité relative : 95% au maximum, un espace intérieur exempt de condensat, de gaz corrosif, bien aéré et propre.
2. Veuillez retirer les piles tous les 3 mois pour une recharge.

Transport :

Au cours de transport, il faut prévenir contre la pluie, l'inondation, le renversement. De plus, il faut opérer doucement pendant la manutention sans que l'appareil ne subisse une forte vibration et un choc, la projection du produit est interdite.

- Nota importante -

Questo manuale è un manuale generico per una serie di prodotti, il che significa che il modello specifico del prodotto ricevuto potrebbe differire dall'immagine del manuale; fare riferimento al prodotto effettivamente ricevuto.

Questo manuale d'uso è pensato per facilitare gli utenti nel comprendere e utilizzare i prodotti dell'azienda; facciamo del nostro meglio per garantire l'accuratezza del contenuto di questo manuale, ma non possiamo ancora garantire la completezza del contenuto di questo manuale, perché i nostri prodotti vengono continuamente aggiornati e migliorati, l'azienda si riserva il diritto di modificarli in qualsiasi momento senza preavviso.

- FCC WARNING -

This equipment may generate or use radio frequency energy. Changes or modifications to this equipment may cause harmful interference unless the modifications are expressly approved in the instruction manual. The user could lose the authority to operate this equipment if an unauthorized change or modification is made.

This device complies with part 15 of the FCC Rules. Operation is subject to the following two conditions: (1) This device may not cause harmful interference, and (2) this device must accept any interference received, including interference that may cause undesired operation.

The device has been evaluated to meet general RF exposure requirement. The device can be used in portable exposure condition without restriction.

NOTE: This equipment has been tested and found to comply with the limits for a Class B digital device, pursuant to part 15 of the FCC Rules. These limits are designed to provide reasonable protection against harmful interference in a residential installation. This equipment generates, uses and can radiate radio frequency energy and, if not installed and used in accordance with the instructions, may cause harmful interference to radio communications. However, there is no guarantee that interference will not occur in a particular installation. If this equipment does cause harmful

interference to radio or television reception, which can be determined by turning the equipment off and on, the user is encouraged to try to correct the interference by one or more of the following measures:

- Reorient or relocate the receiving antenna.
- Increase the separation between the equipment and receiver.
- Connect the equipment into an outlet on a circuit different from that to which the receiver is connected.
- Consult the dealer or an experienced radio/TV technician for help.
- The rating information is located at the bottom of the unit.

- Precauzioni -**Pericolo**

- 1) Caricare la batteria come descritto in questo manuale e seguire le fasi e le precauzioni per la ricarica. Una ricarica errata può causare il surriscaldamento della batteria, danneggiando o addirittura causando lesioni al corpo umano;
- 2) Non tentare mai di aprire o smontare la batteria; se la batteria perde e il liquido entra a contatto con gli occhi, sciacquare immediatamente gli occhi con acqua e richiedere assistenza medica.

**Avvertenza**

- 1) Cercare di mantenere il dispositivo stabile ed evitare di scuoterlo;
- 2) Non utilizzare o conservare lo strumento in un ambiente che superi la temperatura di funzionamento o di conservazione consentita per il dispositivo;
- 3) Non dirigere il dispositivo verso fonti di radiazioni termiche ad alta intensità, come sole, laser, saldatrici a punti, ecc;
- 4) Non ostruire i fori sul dispositivo;

- 5) Non urtare, lanciare o scuotere gli strumenti e gli accessori per evitare di danneggiarli;
- 6) Non smontare il dispositivo da soli, per evitare di danneggiarlo e di perdere i diritti di garanzia;
- 7) Non utilizzare detergenti liquidi o simili sul dispositivo, sui cavi, può causare danni al dispositivo;
- 8) Non utilizzare il dispositivo in un ambiente con temperature superiori a quella di esercizio del dispositivo, ciò può causare danni al dispositivo;
- 9) Per la pulizia del dispositivo, attenersi alla seguente procedura:
 - Superfici non ottiche: le superfici non ottiche della termocamera possono essere pulite con un panno morbido e pulito, se necessario;
 - Superfici ottiche: quando si utilizza la termocamera, evitare di macchiare la superficie ottica dell'obiettivo, in particolare toccando l'obiettivo con le mani, poiché il sudore delle mani può lasciare segni sul vetro dell'obiettivo e può corrodere lo strato di rivestimento ottico sulla superficie del vetro. Se la superficie dell'obiettivo ottico è sporca, pulirla accuratamente con salviettine professionali per

lenti;

- 10) Non collocare la batteria in un ambiente ad alta temperatura o vicino a oggetti ad alta temperatura;
- 11) Non cortocircuitare i terminali positivo e negativo della batteria;
- 12) Non lasciare la batteria in un ambiente umido o in acqua.

 **Attenzione:**

- 1) Non esporre il dispositivo a polvere o umidità. In caso di utilizzo in ambienti con presenza di acqua, è necessario evitare spruzzi d'acqua sullo strumento. Il copriobiettivo deve essere chiuso quando lo strumento non è in uso;
- 2) Quando non si utilizza il dispositivo, riporre lo strumento e tutti gli accessori nell'apposita custodia;
- 3) Evitare di utilizzare schede SD per altri scopi a caso;
- 4) L'uso prolungato dell'oculare diminuisce il contrasto dell'oculare e l'immagine diventa bianca, quindi è possibile passare alla visualizzazione su schermo LCD e quindi passare alla visualizzazione su oculare dopo un certo periodo di tempo.

- Elenco delle parti -

Accessori standard

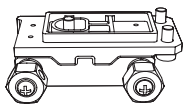

Base del mirino

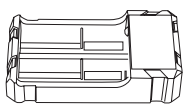

Caricatore 18650

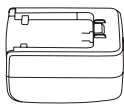

Adattatore 5V2A

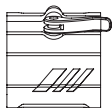

Supporto per la
lampada a luce
di riempimento

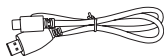

Cavo di tipo C



Lampada a luce di riempimento
agli infrarossi

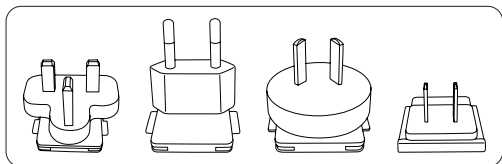

connettori di standard, americane, inglese,
australiano ed europeo



Batteria

Opzioni

- Batteria 18650
- Telemetro laser esterno
- Telecomando Bluetooth
- Guida a coda di rondine

- Introduzione alle parti del prodotto -

Questo manuale è applicabile a diversi modelli di questa serie. In questa immagine viene presentato solo un modello a titolo di esempio.

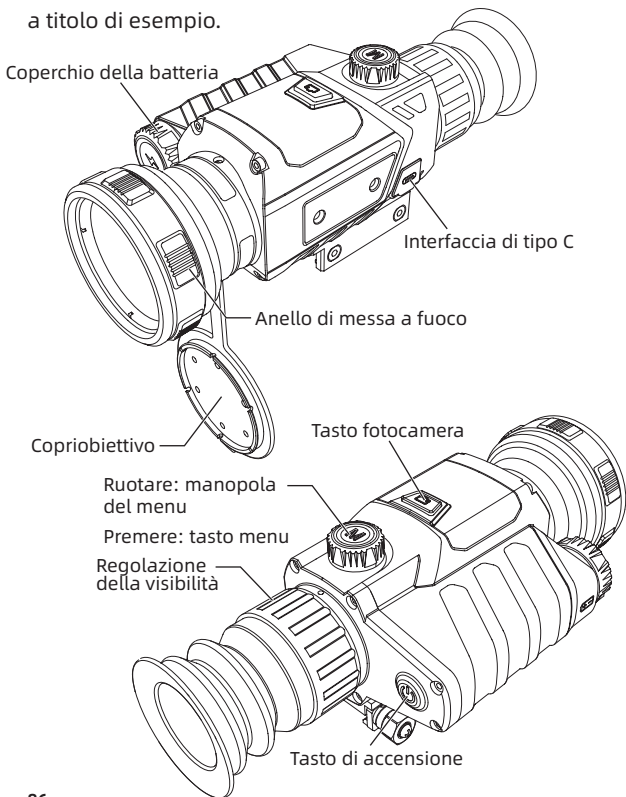

1. Ghiera di messa a fuoco

Dopo l'accensione, puntare la termocamera sul bersaglio. Quando la distanza del bersaglio osservato cambia, l'immagine potrebbe risultare sfocata. In questo caso, è necessario ruotare la ghiera di messa a fuoco dell'obiettivo per rimettere a fuoco finché l'immagine del bersaglio non è nitida.

2. Copriobiettivo

Applicare il copriobiettivo quando il prodotto non è in uso per proteggere l'obiettivo!

3. Interfaccia USB di tipo C

Tramite l'interfaccia esterna che supporta il cavo USB, è possibile collegare l'alimentatore esterno e caricare il prodotto.

Le specifiche di uscita dell'alimentatore esterno devono essere di 5V2A.

4. Coperchio della batteria

Quando il prodotto viene utilizzato con la batteria, è necessario smontare e installare la batteria.

- Istruzioni rapide per l'utilizzo -

Tasto	Stato attuale del dispositivo	Ruotare	Pressione breve	Premere e tenere premuto
Tasto di accensione	Avvio	/	/	Display spento/ Spegnimento
	Spegnimento	/	/	Avvio
	Display spento	/	Display acceso	Display acceso
Manopola del menu	Il menu non viene visualizzato	Rotazione in senso orario per aumentare lo zoom	/	/
	Il menu non viene visualizzato	Rotazione in senso antiorario per ridurre lo zoom	/	/
Tasto menu	Il menu non viene visualizzato	/	Viene visualizzato un menu di scelta rapida.	Accedi alle opzioni del menu
	Mostra menu Lv.0	/	Conferma l'opzione corrente e torna al menu precedente	Non confermare l'opzione corrente e torna al menu precedente
Tasto fotocamera	Il menu non viene visualizzato	/	Scatta una foto e la ferma per 300ms, quindi ripristina l'immagine in tempo reale	Avvia la registrazione video
	Nella registrazione video	/	Scattare foto	Termina e salva la registrazione

[Tasto Descrizione]

1. Tasto di accensione

Avvio

Tenere premuto il tasto di accensione finché nell'oculare non appare un'immagine di avvio , a indicare che il corretto avvio del dispositivo.

Spegnimento

Spegnimento manuale: Premere a lungo il pulsante di accensione per visualizzare la barra di avanzamento dello spegnimento e continuare fino a quando lo spegnimento è riuscito al termine della barra di avanzamento.

Display spento

Premere a lungo il pulsante di accensione per visualizzare la barra di avanzamento dello spegnimento. Prima che la barra di avanzamento sia terminata, rilasciare il pulsante di accensione per annullare lo spegnimento e accedere alla modalità di spegnimento del display.

Display acceso

In modalità display spento, premere un tasto qualsiasi per riattivare lo schermo.

2. Manopola del menu

Manopola in senso orario

Lo stato del menu non viene visualizzato, ruotare in

senso orario per aumentare lo zoom e bloccarlo al raggiungimento del valore massimo.

Rotazione in senso antiorario

Lo stato del menu non viene visualizzato, ruotare in senso antiorario per ridurre lo zoom e bloccarlo al raggiungimento del valore minimo.

3. Tasto menu

Entra nel menu

Quando la macchina è accesa e il menu non viene visualizzato, premere brevemente il tasto menu per visualizzare il menu di scelta rapida. Ruota la manopola per eseguire una selezione.

Alterna le opzioni del menu

Quando la macchina è accesa e viene visualizzato il menu, premere brevemente il tasto menu e ruotare la manopola per regolare i valori delle opzioni corrispondenti.

Esci dal menu

Quando la macchina è accesa e viene visualizzato il menu, tenere premuto il tasto menu per salvare e uscire dalle opzioni del menu.

4. Tasto fotocamera

Scattare foto

Premere brevemente il pulsante della fotocamera

per scattare una foto e fermarla per 300ms per poi ripristinare l'immagine in tempo reale.

Registrazione video

Tenere premuto il pulsante della fotocamera per avviare la registrazione, quindi tenerlo premuto nuovamente per terminare e salvare la registrazione.

Icona	Significato dell'icona	Icona	Significato dell'icona
	Regolazione dell'immagine		Altre impostazioni
	Impostazione della linea di divisione		Modalità scena
	Impostazione della calibrazione zero		Immagine nell'immagine
	WiFi		Luminosità dello schermo
	Modalità di registrazione		Super risparmio energetico
	Impostazione risparmio energetico		Intervallo approssimativo
	Impostazioni native		Distanza calibrazione zero
	Foto scattata con successo		Registrazione video riuscita

[Descrizione della funzione]

- **Regolazione dell'immagine:** Il dispositivo può regolare l'immagine, incluso la commutazione della modalità scena, l'attivazione del miglioramento dell'immagine e l'impostazione di luminosità e il contrasto.
- **Impostazione della linea di divisione:** Il dispositivo può impostare la configurazione, il tipo, il colore e la luminosità della linea divisoria.
- **Impostazioni WiFi:** Un interruttore WIFI, che può trasmettere video in tempo reale al telefono quando il client del telefono è collegato al dispositivo, e il dispositivo può essere gestito tramite l'APP.
- **Modalità di registrazione:** È possibile passare tra tre modalità: ripresa singola e registrazione singola/ scatto di foto durante la ripresa e registrazione della ripresa.
- **Impostazione risparmio energetico:** Per risparmiare energia è possibile impostare la sospensione automatica in 5 minuti / 10 minuti / 15 minuti o impostare lo spegnimento automatico in 15 minuti / 30 minuti / 60 minuti.
- **Impostazioni dell'ora:** È possibile impostare l'ora nel formato 12H o 24H.

- **Impostazioni della lingua:** Sono disponibili inglese/ russo/tedesco/francese/cinese semplificato/ spagnolo/italiano/giapponese/coreano/polacco.
- **Formattazione della scheda di memoria:** La scheda di memoria può essere formattata.
- **Ripristinare il valore predefinito:** Il dispositivo può essere ripristinato al suo valore predefinito.
- **Telecomando:** Attivare l'interruttore del controller e il Bluetooth in modo da poter cercare la connessione dei dispositivi di controllo remoto Bluetooth nelle vicinanze, ma senza connessione a dispositivi di portata esterna.
- **Telemetria esterna:** Accendere l'interruttore di telemetria esterna e il Bluetooth per cercare la connessione di un dispositivo di telemetria esterna nelle vicinanze, ma senza connessione al telecomando.
- **Modalità scena:** Il dispositivo può passare tra tre modalità scena: giorno, notte e scarsa illuminazione.
- **Immagine nell'immagine:** Il dispositivo può passare tra quattro stati: in alto a sinistra, in alto al centro, in alto a destra e spento.
- **Luminosità dello schermo:** Luminosità dello schermo regolabile da 1 a 10, per un totale di 10

livelli.

- **Super risparmio energetico:** È possibile attivare o disattivare la modalità di super risparmio energetico.
- **Intervallo approssimativo:**È possibile calcolare la distanza approssimativa di conigli, lupi, cinghiali e cervi e l'unità di misura della distanza è m.
- **Distanza calibrazione zero:**È possibile selezionare rapidamente le impostazioni di calibrazione zero salvate per diverse diverse distanze di calibrazione zero; la distanza opzionale è 50m/100m/200m/300m/500m.
- **Fotografia e registrazione video:** Premere brevemente il tasto foto per scattare una foto, premere a lungo il tasto foto per avviare la registrazione video.
- **Display alimentazione:**

Quando la termocamera è accesa e il livello di carica della batteria cambia, l'identificazione dell'alimentazione viene visualizzata nell'angolo inferiore sinistro dello schermo e la parte illuminata dell'identificazione dell'alimentazione mostra la carica residua della batteria.

Dopo l'accensione e l'accesso alle immagini in tempo reale, nell'angolo inferiore sinistro dello

schermo viene visualizzata l'icona corrispondente al livello di alimentazione sopra indicato.

Il livello di alimentazione è il seguente:



Alimentazione alta



Alimentazione media e
alta



Alimentazione media



Alimentazione media e
bassa



Alimentazione bassa



L'alimentazione è troppo
bassa

Nota:

Quando l'alimentazione è bassa, sostituire la batteria per tempo!

- Guide comuni per la risoluzione dei problemi -

1. Il dispositivo non si accende.

Soluzione: sostituire la batteria o collegare l'adattatore per l'alimentazione.

2. Il dispositivo non è in grado di fare foto/video.

Soluzione: Lo spazio di archiviazione interno del dispositivo è pieno, quindi è necessario formattare la scheda di memoria o scollegare il dispositivo dal computer.

3. L'ora visualizzata dal dispositivo non è coerente con quella effettiva.

Soluzione: Reimpostare l'ora e la data del dispositivo nel menu.

4. Lo schermo si spegne durante l'uso.

Soluzione: Premere brevemente un tasto qualsiasi per disattivare la sospensione e illuminare lo schermo.

5. L'immagine del dispositivo è sfocata durante l'uso.

Soluzione: Ruotare l'obiettivo per mettere a fuoco manualmente fino a quando il display non è chiaro.

- Conservazione e Trasporto -

Conservazione:

1. La temperatura di conservazione del prodotto riposto è compresa tra -30°C e 60°C, umidità relativa massima 95%, in un ambiente privo di condense e gas corrosivi, ben ventilato e pulito.
2. Estrarre dal dispositivo e caricare la batteria ogni tre mesi.

Trasporto:

Durante il trasporto e la circolazione, è necessario evitare la pioggia, infiltrazioni d'acqua, il capovolgimento, non devono esserci forti vibrazioni e urti violenti e deve essere maneggiato con attenzione durante la movimentazione senza farlo cadere.

- Nota importante -

Este es un manual general para una serie de productos, lo que significa que el modelo de producto específico que recibe puede ser diferente de la imagen del manual. El producto que recibe es el que cuenta.

Este manual de usuario ha sido elaborado para facilitar a los usuarios el uso y la comprensión de nuestros productos. Haremos todo lo posible para asegurar la exactitud del contenido de este manual, pero no podemos garantizar su integridad, ya que nuestros productos se actualizan y mejoran constantemente y nos reservamos el derecho a realizar cambios en cualquier momento sin previo aviso.

- FCC WARNING -

This equipment may generate or use radio frequency energy. Changes or modifications to this equipment may cause harmful interference unless the modifications are expressly approved in the instruction manual. The user could lose the authority to operate this equipment if an unauthorized change or modification is made.

This device complies with part 15 of the FCC Rules. Operation is subject to the following two conditions: (1) This device may not cause harmful interference, and (2) this device must accept any interference received, including interference that may cause undesired operation.

The device has been evaluated to meet general RF exposure requirement. The device can be used in portable exposure condition without restriction.

NOTE: This equipment has been tested and found to comply with the limits for a Class B digital device, pursuant to part 15 of the FCC Rules. These limits are designed to provide reasonable protection against harmful interference in a residential installation. This equipment generates, uses and can radiate radio frequency energy and, if not installed and used in accordance with the instructions, may cause harmful interference to radio communications. However, there is no guarantee that interference will not occur in a particular installation. If this equipment does cause harmful

interference to radio or television reception, which can be determined by turning the equipment off and on, the user is encouraged to try to correct the interference by one or more of the following measures:

- Reorient or relocate the receiving antenna.
- Increase the separation between the equipment and receiver.
- Connect the equipment into an outlet on a circuit different from that to which the receiver is connected.
- Consult the dealer or an experienced radio/TV technician for help.
- The rating information is located at the bottom of the unit.

- Precauciones -

Peligro

- 1) Cargue la batería de acuerdo con el método descrito en este manual y siga los pasos y precauciones de carga. Una carga incorrecta puede resultar en el calentamiento o el daño de la batería, o incluso lesiones personales.
- 2) No intente abrir o desmontar la batería en ningún momento. En caso de que una fuga de la batería provoque el contacto del líquido con sus ojos, debe lavárselos con agua y recibir atención médica inmediatamente.

Advertencias

- 1) Al utilizar el dispositivo, intente mantenerlo lo más estable posible, evite sacudidas violentas.
- 2) No utilice ni almacene el dispositivo en un entorno que exceda la temperatura de funcionamiento o de almacenamiento permitida del dispositivo.
- 3) No exponga el dispositivo directamente a fuentes de radiación térmica de alta intensidad, como el sol, láseres, soldadoras por puntos, etc..
- 4) No atasque los orificios del dispositivo.

- 5) No golpee, arroje ni agite el dispositivo y accesorios para evitar daños.
- 6) No desmonte el dispositivo usted mismo. Esto puede causar daños al dispositivo y la pérdida de la garantía.
- 7) No utilice líquidos solubles o similares para el dispositivo y cables, que pueden causar daños al dispositivo.
- 8) No utilice el dispositivo en un entorno que exceda la temperatura de funcionamiento del dispositivo, lo que puede causarle daños.
- 9) Siga las siguientes medidas cuando limpie el dispositivo:
 - Superficie no óptica: use un paño limpio y suave para limpiar la superficie no óptica del dispositivo térmico cuando sea necesario.
 - Superficie óptica: cuando utilice el dispositivo térmico, evite ensuciar la superficie óptica de la lente, especialmente evite tocar la lente con las manos, ya que el sudor de las manos dejará marcas en la lente y puede corroer el revestimiento óptico de la lente. Cuando la superficie de la lente óptica esté contaminada, límpiela cuidadosamente con papel especial

para lentes.

- 10) No coloque la batería en un entorno de alta temperatura o cerca de un objeto de alta temperatura.
- 11) No cortocircuite los polos positivo y negativo de la batería.
- 12) No coloque la batería en un entorno húmedo o en el agua.



Atención:

- 1) No esponga el dispositivo a un entorno húmedo o con polvo. Si lo utiliza en un entorno con presencia de agua, evite que el dispositivo reciba salpicaduras de agua. Cubre la lente cuando el dispositivo no esté en uso.
- 2) Cuando el dispositivo no esté en uso, coloque el dispositivo y todos los accesorios en una caja de embalaje especial.
- 3) Evite utilizar la tarjeta SD que viene con el dispositivo para otros fines.
- 4) Si el ocular se usa durante mucho tiempo, su contraste se reducirá y la pantalla se volverá blanca. Se puede cambiar a la pantalla LCD y luego cambiar a la pantalla de ocular después de un período de tiempo.

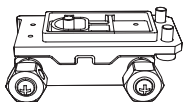
- Lista de accesorios -**Accesorios estándar**

Base del visor

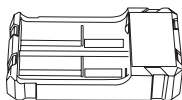

Cargador 18650

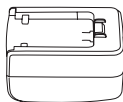

Adaptador 5V 2A

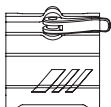
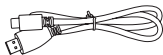
Soporte de luz
de relleno

Cable Type-C

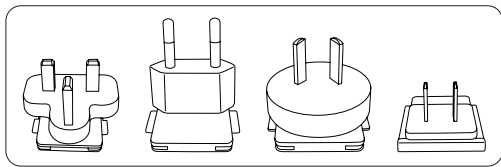

Luz de relleno infrarroja

De enchufe estadounidense, británico,
australiano y europeo

Batería

Accesorios opcionales

- Batería 18650
- Telémetro láser externo
- Mando a distancia Bluetooth
- Riel en forma de V

- Descripción de los componentes del producto -

Este manual es aplicable a muchos modelos de esta serie, y el de la imagen mostrada es solo uno de ellos.

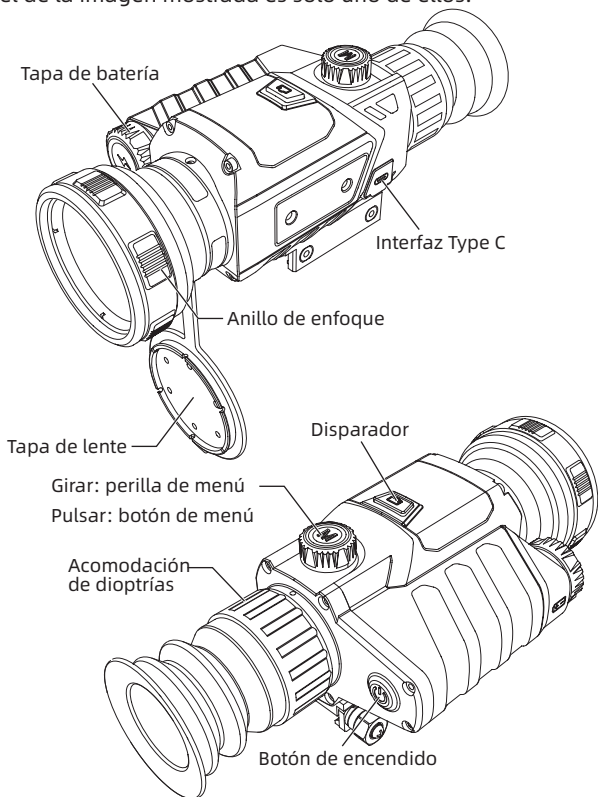

1. Anillo de enfoque

Después de encender el visor térmico, debe enfocar el objetivo de observación. Cuando la distancia al objetivo de observación cambia, la imagen puede aparecer borrosa y debe girar el anillo de enfoque del objetivo para volver a enfocar hasta que la imagen del objetivo sea clara.

2. Tapa de lente

¡Proteja el objetivo cerrando la tapa del mismo cuando no lo utilice!

3. Interfaz USB Type C

La interfaz externa con cable USB permite conectar una fuente de alimentación externa, que puede utilizarse para cargar el producto.

La fuente de alimentación externa tiene una especificación de salida de 5V2A.

4. Tapa de batería

Cuando el producto se utiliza con una batería, la tapa de batería es el punto de entrada para extraer e instalar la batería.

- Instrucciones de operación rápida -

Botón	Estado actual del dispositivo	Girar	Pulsar brevemente	Mantener pulsado
Botón de encendido	Encendido	/	/	Display off/ Apagar
	Apagado	/	/	Encendido
	Display off	/	Display on	Display on
Perilla de menú	Menú no mostrado	Girar en el sentido de las agujas del reloj para ampliar	/	/
	Menú no mostrado	Girar en sentido contrario a las agujas del reloj para reducir	/	/
Botón de menú	Menú no mostrado	/	Aparece un menú de acceso directo	Acceder a las opciones de menú
	Menú nivel 0 mostrado	/	Confirmar la opción actual y volver al nivel de menú anterior	No confirmar la opción actual, volver al menú anterior
Disparador	Menú no mostrado	/	Se toma una foto y se restablece a la pantalla en tiempo real después de 300ms	Se graba un vídeo
	En grabación de vídeos	/	Se toma una foto	Finalizar y guardar grabación

[Descripción de botón]

1. Botón de encendido

Encendido

Mantenga pulsado el botón de encendido hasta que aparezca la imagen de inicio en el ocular, y el dispositivo se enciende con éxito.

Apagado

Apagado manual: mantenga pulsado el botón de encendido para mostrar la barra de progreso de apagado, que continúa hasta que se complete la barra de progreso y el apagado se realiza correctamente.

Display off

Mantenga pulsado el botón de encendido para mostrar la barra de progreso de apagado. Antes de que se complete la barra de progreso, suelte el botón de encendido para cancelar el apagado y acceder al modo de Display off.

Display on

En el modo Display off, pulse cualquier botón para activar la pantalla.

2. Perilla de menú

Perilla en el sentido de las agujas del reloj

Cuando el menú no está mostrado, gírela en el sentido de las agujas del reloj para ampliar y bloquee en el valor

máximo después de alcanzar el valor máximo.

Giro en sentido contrario a las agujas del reloj

Cuando el menú no está mostrado, gírela en el sentido contrario de las agujas del reloj para reducir y bloquee en el valor mínimo después de alcanzar el valor mínimo.

3. Botón de menú

Acceso al menú

Cuando el dispositivo está encendido y el menú no está mostrado, pulse brevemente el botón de menú para acceder al menú de acceso directo. Gire la perilla para seleccionar.

Cambio de las opciones del menú

Al conectar la alimentación y abrir el menú, pulse brevemente el botón de menú y gire el mando para ajustar el valor de la opción correspondiente.

Salida del menú

Cuando el dispositivo esté encendido y el menú esté mostrado, mantenga pulsado el botón de menú para guardar y salir de las opciones del menú.













4. Disparador

Se toma una foto

Pulse brevemente el disparador para hacer una foto, y la foto se congelará durante 300ms y luego se restaurará la imagen en tiempo real.

Grabar vídeos

Mantenga pulsado el disparador para iniciar la grabación, vuelve a mantenerlo pulsado para finalizar y guardar la grabación.

Icono	Significado del icono	Icono	Significado del icono
	Ajustes de imagen		Otros ajustes
	Ajustes de retícula		Modo de escena
	Puesta a cero		Imagen en imagen
	WiFi		Brillo de pantalla
	Modo de grabación		Súper ahorro de energía
	Ajustes de ahorro de energía		Medición de la distancia aproximada
	Configuración del dispositivo		Distancia de puesta a cero
	Foto tomada con éxito		Vídeo grabado con éxito

[Descripción de funciones]

- **Ajuste de imagen:** el dispositivo puede realizar ajustes de imagen, como el cambio de modo de escenario, la activación o desactivación de la mejora de imagen y los ajustes de brillo y contraste.
- **Ajustes de retícula:** el dispositivo puede establecer la configuración, el tipo, el color y el brillo de las retículas.
- **Ajustes de WiFi:** interruptor WIFI, cuando el teléfono móvil y el dispositivo están conectados, el vídeo en tiempo real puede ser transferido al teléfono móvil, y el dispositivo puede ser operado a través de la APP.
- **Modo de grabación:** se puede cambiar entre tres modos: fotografía y grabación única/fotografía durante disparo/grabación de disparo.
- **Ajustes de ahorro de energía:** se puede configurar el reposo automático en 5 minutos/10 minutos/15 minutos o apagado automático en 15 minutos/30 minutos/60 minutos para ahorrar energía.
- **Ajustes de hora:** se puede ajustar el formato de hora 12H o 24H.
- **Ajustes de idioma:** Disponible en inglés / ruso / alemán / francés / chino simplificado / español / italiano / japonés / coreano/polaco.

- **Formateo de tarjeta de memoria:** permite formatear la tarjeta de memoria.
- **Restauración de valores predeterminados:** permite realizar la restauración de valores predeterminados en el dispositivo.
- **Mando a distancia:** active el interruptor del mando a distancia, el Bluetooth se activará, puede buscar un dispositivo de mando a distancia Bluetooth cercano para conectarse sin conectar a ningún dispositivo telémetro externo.
- **Telémetro externo:** active el interruptor del telémetro externo, el Bluetooth se activará, puede buscar un dispositivo telémetro externo cercano para conectarse, sin conectar a ningún mando a distancia.
- **Modo de escenario:** el dispositivo puede cambiar entre tres modos de escenario: día, noche y poca luz.
- **Imagen en imagen:** el dispositivo puede cambiar la imagen en imagen en cuatro estados: superior izquierdo, superior central, superior derecho y desactivado.
- **Brillo de pantalla:** brillo de pantalla ajustable, de 1 a 10 niveles en total.

- **Súper ahorro de energía:** se puede activar o desactivar el modo de súper ahorro de energía.
- **Medición de distancia aproximada:** se puede calcular la distancia aproximada en m para cuatro animales: conejo, lobo, jabalí y ciervo.
- **Distancia de puesta a cero:** se pueden seleccionar rápidamente las configuraciones de puesta a cero guardadas por diferentes distancias de puesta a cero, las distancias opcionales son 50m/100m/200m/300m/500m.
- **Foto y vídeo:** pulse brevemente el disparador para tomar una foto, mantenga pulsado el disparador para iniciar la grabación de vídeo.
- **Visualización del SoC de la batería**

Cuando el dispositivo de imágenes térmicas está encendido y cambia el SoC de la batería, el indicador del SoC se mostrará en la esquina inferior izquierda de la pantalla y la parte iluminada del indicador del SoC de la batería muestra la carga restante de la batería.

Cuando el dispositivo está encendido y aparece la imagen de inicio, el icono correspondiente al SoC se mostrará en la esquina inferior izquierda de la pantalla.

Los niveles del SoC son los siguientes:



Nivel alto



Nivel medio-alto



Nivel medio



Nivel medio-bajo



Nivel bajo



Nivel insuficiente

Atención:

Cuando la batería esté baja, reemplace la batería a tiempo.

- Guía de solución de problemas comunes -

1. El dispositivo no se enciende.

Solución: reemplazar la batería o conectar el adaptador a la fuente de alimentación.

2. El dispositivo no puede tomar fotos/vídeos.

Solución: la tarjeta de memoria del dispositivo está llena y es necesario formatearla o desconectar el dispositivo del ordenador.

3. La hora mostrada en el dispositivo no coincide con la hora real.

Solución: restablecer la hora y la fecha del dispositivo en el menú.

4. La pantalla se apaga durante el uso.

Solución: pulse brevemente cualquier botón para desactivar el reposo e iluminar la pantalla.

5. Imágenes borrosas del dispositivo durante su uso.

Solución: gire el objetivo para enfocar manualmente hasta que la imagen sea nítida.

- Almacenamiento y transporte -

Almacenamiento:

1. Después del envasado, el producto debe almacenarse en un lugar interior limpio y bien ventilado a una temperatura de -30°C a 60°C, con una humedad relativa no superior al 95%, sin condensación ni gases corrosivos.
2. Por favor, sáquelo y cárguelo una vez cada 3 meses.

Transporte:

Durante el transporte evite la lluvia, el agua, el estar boca abajo, esté libre vibraciones ni golpes violentos, y manipule con cuidado y de forma suave, no lo arroje ni lo deje caer.

- ご注意 -

本マニュアルは、製品シリーズに適用される一般的なマニュアルです。そのため、お手元に届いた特定のモデルの製品は、本マニュアルに記載されている写真と異なる場合があります。実際の製品を参照してください。

本マニュアルは、当社の製品をより良く使用し、理解していただくように作成されています。その内容の正確性を確保するために最善を尽くしていますが、不備がないことを保証するものではありません。なお、製品の更新・改善を継続的に行っていますので、本マニュアルは予告なしに変更することがあります。

- FCC WARNING -

This equipment may generate or use radio frequency energy. Changes or modifications to this equipment may cause harmful interference unless the modifications are expressly approved in the instruction manual. The user could lose the authority to operate this equipment if an unauthorized change or modification is made.

This device complies with part 15 of the FCC Rules. Operation is subject to the following two conditions: (1) This device may not cause harmful interference, and (2) this device must accept any interference received, including interference that may cause undesired operation.

The device has been evaluated to meet general RF exposure requirement. The device can be used in portable exposure condition without restriction.

NOTE: This equipment has been tested and found to comply with the limits for a Class B digital device, pursuant to part 15 of the FCC Rules. These limits are designed to provide reasonable protection against harmful interference in a residential installation. This equipment generates, uses and can radiate radio frequency energy and, if not installed and used in accordance with the instructions, may cause harmful interference to radio communications. However, there is no guarantee that interference will not occur in a particular installation. If this equipment does cause harmful

interference to radio or television reception, which can be determined by turning the equipment off and on, the user is encouraged to try to correct the interference by one or more of the following measures:

- Reorient or relocate the receiving antenna.
- Increase the separation between the equipment and receiver.
- Connect the equipment into an outlet on a circuit different from that to which the receiver is connected.
- Consult the dealer or an experienced radio/TV technician for help.
- The rating information is located at the bottom of the unit.

- 注意事項 -**⚠ 危険**

- 1) 本マニュアルの説明に従ってバッテリーを充電し、充電手順と注意事項を参照してください。間違った方法で充電すると、バッテリーが過熱したり、損傷したり、人身事故につながる可能性があります。
- 2) 絶対にバッテリーを開けたり、分解したりしないでください。バッテリーの液漏れにより液体が目に入った場合は、直ちにきれいな水で洗い流し、医師に相談してください。

⚠ 警告

- 1) 本機を使用する時は、できるだけ安定させ、激しく振らないようにしてください。
- 2) 許容動作温度または保管温度を超えた環境では、本機を使用または保管しないでください。
- 3) 太陽、レーザー、スポット溶接機などの高強度の熱放射源に本機を直接向けないでください。
- 4) 本機の穴を塞がないでください。
- 5) 損傷を避けるために、本機や付属品をたたいたり、投げたり、衝撃を与えたりしないでください。
- 6) 自分で本機を分解しないでください。機器が損傷し、保証対象外となる場合があります。
- 7) 機器やケーブルには可溶性または同様の液体を使用し

ないでください。機器に損傷を与える可能性があります。

- 8) 許容動作温度を超えた環境では、本機を使用しないでください。機器に損傷を与える可能性があります。
- 9) 本機を拭くときは、次の指示に従ってください。
 - ・ 非光学面：必要に応じて、清潔で柔らかい布を使用し、サーマルイメージャーの非光学面を拭きます。
 - ・ 光学面：サーマルイメージャーを使用するときは、レンズの光学面を汚さず、特に手でレンズに触れないようにしてください。手の汗がレンズのガラスに跡を残し、ガラス面の光学コーティングを腐食させる可能性があります。光学レンズの表面が汚れている場合は、専用のレンズクリーニングペーパーで丁寧に拭いてください。
- 10) バッテリーを高温環境にさらしたり、高温物体の近くに置かないでください。
- 11) バッテリーのプラス極とマイナス極を短絡させないでください。
- 12) バッテリーを湿気や水にさらさないでください。

注 意

- 1) 本機をほこりや湿気にさらさないでください。水のある環境で使用する時は、本機に水がかからないようにしてください。本機を使用しない時は、レンズキャップをかぶせてください。

- 2) 本機を使用しないときは、機器とすべての付属品を専用の梱包箱に収納してください。
- 3) 付属のSDカードは他の目的で使用しないでください。
- 4) 接眼レンズを長時間使用すると、コントラスト比が低下し、画面が白くなることがあります。その場合、LCDディスプレイ表示に切り替え、しばらく経ってから接眼レンズ表示に切り替えてください。

- パッケージの内容 -

付属品

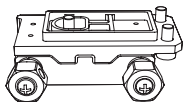

スコープベース

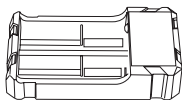

18650充電器

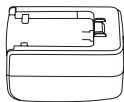

5V2A電源アダプタ

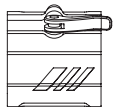
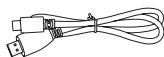
フィルライトブ
ラケット

Type-Cケーブル



赤外線フィルライト

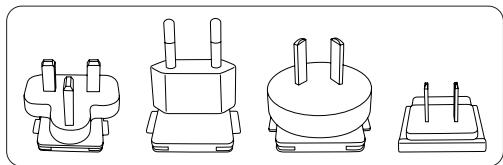

アメリカ・イギリス・オーストラリア・ヨーロッパ仕様プラグ

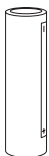

バッテリー

オプションアクセサリ

- ・ 18650バッテリー
- ・ 外部レーザー距離計
- ・ Bluetoothリモコン
- ・ ダブテールガイド

- 製品の部品紹介 -

本マニュアルは、本シリーズの複数のモデルに適用されます。下図はそのうちのの一つです。

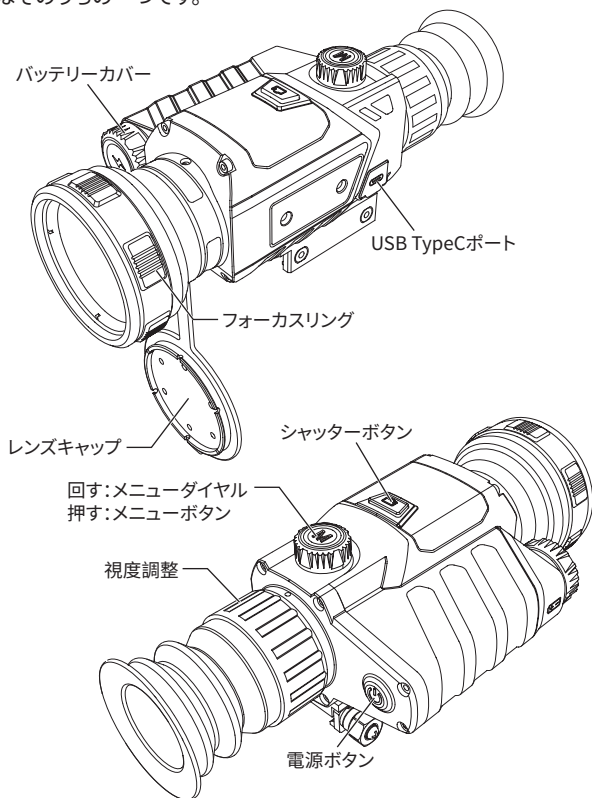

1. フォーカスリング

サーマルイメージャーの電源を入れた後、観測対象に向けてください。対象物の距離が変化すると、画像がぼやける場合があります。対象物の画像が鮮明になるまで、レンズのフォーカスリングを回して焦点を合わせ直してください。

2. レンズキャップ

レンズを保護するために、製品を使用しない時は、レンズキャップをかぶせてください。

3. USB Type Cポート

USBケーブルを外部ポートに差し込み、外部電源に接続し、製品を充電することができます。

外部電源の出力仕様は5V2Aです。

4. バッテリーカバー

本製品を専用バッテリーで使用する場合、こちらはバッテリーの脱着口です。

- クイックスタートガイド -

ボタン	機器状態	回転	短押し	長押し
電源ボタン	電源オン	/	/	ディスプレイオフ/電源オフ
	電源オフ	/	/	電源オン
	ディスプレイオフ	/	ディスプレイオン	ディスプレイオン
メニューダイヤル	メニュー非表示時	時計回りに回すとズームインします	/	/
	メニュー非表示時	反時計回りに回すとズームアウトします	/	/
メニューボタン	メニュー非表示時	/	ショートカットメニューが表示されます	メニューに入ります
	最初のメニュー表示時	/	現在の項目を確認し、上層メニューに戻ります	現在の項目を確認せず、上層メニューに戻ります
シャッターボタン	メニュー非表示時	/	写真を撮影し、300msフリーズしてからリアルタイム画面に戻ります	録画開始
	録画中	/	撮影	録画を終了してビデオを保存します

【ボタン説明】

1. 電源ボタン

電源オン

接眼レンズに起動画面が表示されるまで電源ボタンを長押しすると、機器が正常に起動します。

電源オフ

手動シャットダウン:電源ボタンを長押しすると、シャットダウンのプログレスバーが表示され、プログレスバーが完了したら、シャットダウンします。

ディスプレイオフ

電源ボタンを長押しすると、シャットダウンプログレスバーが表示され、プログレスバーが完了する前に電源ボタンを離すとシャットダウンがキャンセルされ、ディスプレイオフモードに入ります。

ディスプレイオン

ディスプレイオフモードで任意のボタンを押すと、ディスプレイがオンになります。

2. メニューダイヤル

時計回りに回す

メニュー非表示時に時計回りに回すとズームインし、最大値に達すると最大値でロックされます。

反時計回りに回す

メニュー非表示時に反時計回りに回すとズームアウトし、最小値に達すると最小値でロックされます。

3. メニューボタン

メニューへ

電源オン(メニュー非表示時)の状態、メニューボタンを短く押すと、クイックメニューの項目が表示されます。ダイヤルを回して選択します。

メニュー項目の切り替え

電源オン(メニュー表示時)の状態、メニューボタンを短く押し、ダイヤルを回すと、対応する項目の値を調整できます。

メニューの終了

電源オン(メニュー表示時)の状態、メニューボタンを長押しすると、メニューの項目を保存してメニューを終了します。

4. シャッターボタン

撮影

シャッターボタンを短く押すと、写真を撮影し、300msフリーズしてからリアルタイム画面に戻ります。

録画

シャッターボタンを長押しすると、録画が開始し、再度長押しすると、録画を終了してビデオを保存します。

アイコン	アイコンの意味	アイコン	アイコンの意味
	画面調整		その他設定
	レチクル設定		シーンモード
	ゼロ点校正設定		PIP
	Wi-Fi		画面の明るさ
	記録モード		超省電力
	省電力設定		距離概測
	本体設定		ゼロ点校正距離
	写真撮影完了		録画完了

【機能説明】

- ・ **画面調整:**この機器では、シーンモードの切り替え、画面補正のオン・オフ、明るさとコントラストの設定など、画面調整を行うことができます。
- ・ **レチクル設定:**この機器では、レティクルの構成、タイプ、色、明るさを設定できます。
- ・ **WiFi設定:**WiFiのスイッチであり、スマートフォンAPPと機

器を接続すると、リアルタイムビデオをスマートフォンに送信することができます。また、APPで機器を操作できます。

- ・ **記録モード:**1回撮影・録画/射撃時撮影/射撃記録の3つのモードを切り替えることができます。
- ・ **省電力設定:**自動スリープを5分/10分/15分に設定したり、自動シャットダウンを15分/30分/60分に設定し、省電力を実現できます。
- ・ **時刻設定:**時刻の表示形式を12Hまたは24Hに設定できます。
- ・ **言語設定:**英語/ロシア語/ドイツ語/フランス語/簡体字中国語/スペイン語/イタリア語/日本語/韓国語/ポーランド語を選択できます。
- ・ **メモ리카ードのフォーマット:**メモ리카ードのフォーマットを実行できます。
- ・ **デフォルト設定への復元:**機器のデフォルト設定への復元を実行できます。
- ・ **リモコン:**コントローラーのスイッチをオンにすると、Bluetoothがオンになっている場合、近くのBluetoothリモコンを検索して接続でき、外部測距機器には接続されません。
- ・ **外部測距:**外部測距のスイッチをオンにすると、Bluetoothがオンになっている場合、近くの外部測距機器を検索して接続でき、リモコンには接続されません。
- ・ **シーンモード:**この機器では、昼、夜、低照度の3つのシーン

モードに繰り返して切り替えることができます。

- ・ **PIP:**この機器では、左上、中央上、右上、オフの4つの状態でPIPを切り替えることができます。
- ・ **画面の明るさ:**画面の明るさは、レベル1～レベル10の10段階で調整できます。
- ・ **超省電力モード:**超省電力モードをオンまたはオフに設定できます。
- ・ **距離概測:**ウサギ、オオカミ、イノシシ、シカの4種類の動物のおおよその距離を計算できます。距離の単位はmです。
- ・ **ゼロ点校正距離:**ゼロ点校正距離で保存されているゼロ点校正設定を素早く選択できます。選択可能な距離は50m/100m/200m/300m/500mです。
- ・ **撮影・録画:**シャッターボタンを短く押すと写真を撮り、長押しするとビデオを録画します。
- ・ **バッテリー残量表示:**

サーマルイメージャーの電源が入っている時にバッテリー残量が変わると、画面の左下隅にバッテリーインジケータが表示され、点灯している部分はバッテリー残量を示します。

電源が入り、リアルタイム画面に入ると、画面の左下隅には上記のバッテリー残量レベルに対応するアイコンが表示されます。

バッテリー残量レベル:



残量高い



残量やや高い



中程度



残量やや低下



残量低下



残量不足

注意:

バッテリー残量が低下している時は、お早めにバッテリーを交換してください。

- トラブルシューティング -

1. 電源が入らない

解決方法: バッテリーを交換するか、ACアダプタで給電します。

2. 撮影・録画できない

解決方法: 機器の内部ストレージ容量がいっぱいのため、メモリカードをフォーマットするか、または機器をコンピュータから取り外す必要があります。

3. 機器の表示時間が実際の時間表示と一致しない

解決方法: メニューで機器の時刻と日付を再度設定します。

4. 使用中に画面が消える

解決方法: 任意のボタンを短く押すと、スリープから復帰し、画面が点灯します。

5. 使用中に映像がぼやける

解決方法: ディスプレイに表示される映像がきれいになるまでレンズを回して手動でピントを合わせてください。

- 保管と輸送 -

保管:

1. 包装された製品の保管環境は、-30°C~60°Cで、相対湿度は95%を超えず、結露や腐食性ガスがなく、換気がよく清潔な室内です。
2. バッテリーを必ず3か月に1回取り出して充電してください。

輸送:

輸送の際は、雨、水の浸入を避け、上下を逆にせず、激しい振動や衝撃を避けてください。搬送の際は丁寧に扱い、投げたり落下させたりしないでください。

- 중요한 설명 -

본 설명서는 한 개 시리즈 제품에 통용되는 설명서로, 구매한 특정 모델의 제품은 설명서 상의 이미지와 차이가 있을 수 있으니 실물을 기준으로 해주십시오.

본 설명서는 사용자가 당사 제품을 쉽게 이해하고 사용할 수 있도록 돕는 것입니다. 당사는 본 설명서 내용의 정확성을 확보하기 위해 최선을 다할 것입니다. 단 내용의 완전성은 보장해 드릴 수 없습니다. 당사 제품은 지속적으로 갱신 및 업그레이드되고 있기 때문에 당사는 본 설명서를 사전 통지 없이 언제든지 수정할 수 있는 권리를 보유합니다.

- FCC WARNING -

This equipment may generate or use radio frequency energy. Changes or modifications to this equipment may cause harmful interference unless the modifications are expressly approved in the instruction manual. The user could lose the authority to operate this equipment if an unauthorized change or modification is made.

This device complies with part 15 of the FCC Rules. Operation is subject to the following two conditions: (1) This device may not cause harmful interference, and (2) this device must accept any interference received, including interference that may cause undesired operation.

The device has been evaluated to meet general RF exposure requirement. The device can be used in portable exposure condition without restriction.

NOTE: This equipment has been tested and found to comply with the limits for a Class B digital device, pursuant to part 15 of the FCC Rules. These limits are designed to provide reasonable protection against harmful interference in a residential installation. This equipment generates, uses and can radiate radio frequency energy and, if not installed and used in accordance with the instructions, may cause harmful interference to radio communications. However, there is no guarantee that interference will not occur in a particular installation. If this equipment does cause harmful

interference to radio or television reception, which can be determined by turning the equipment off and on, the user is encouraged to try to correct the interference by one or more of the following measures:

- Reorient or relocate the receiving antenna.
- Increase the separation between the equipment and receiver.
- Connect the equipment into an outlet on a circuit different from that to which the receiver is connected.
- Consult the dealer or an experienced radio/TV technician for help.
- The rating information is located at the bottom of the unit.

- 주의사항 -**⚠ 위험**

- 1) 본 설명서에 기재된 방법에 따라 배터리를 충전하며 충전 절차와 주의사항을 따르십시오. 잘못된 충전은 배터리 가열, 손상 심지어 인명 피해를 초래할 수 있습니다.
- 2) 그 어떤 경우에도 배터리를 열거나 분해하지 마십시오. 배터리 액이 누출되어 눈에 들어갔을 경우에는 즉시 깨끗한 물로 씻고 의료 조치를 취하십시오.

! 경고

- 1) 기기 사용 시에는 될수록 안정적인 상태를 유지하고 심한 흔들림을 피하십시오.
- 2) 작업 온도와 저장 온도가 허용 기준을 초과하는 장소에서 기기를 사용하거나 보관하지 마십시오.
- 3) 기기를 태양, 레이저, 용접기 등 고강도 복사열원에 직접 노출시키지 마십시오.
- 4) 기기 상의 구멍을 막지 마십시오.
- 5) 기기와 액세서리를 두드리거나 던지거나 진동시키지 마십시오. 그렇지 않을 경우 파손될 수 있습니다.
- 6) 본 기기를 스스로 분해하지 마십시오. 그렇지 않을 경우 기기가 파손되거나 무상 수리를 받을 수 없게 됩니다.
- 7) 용해성 또는 유사한 액체를 기기, 케이블에 사용하지 마

십시오. 그렇지 않을 경우 기기가 파손될 수 있습니다.

- 8) 기기 작동 온도를 초과하는 환경에서 사용하지 마십시오.
그렇지 않을 경우 기기가 파손될 수 있습니다.
- 9) 기기를 닦을 때 다음과 같은 사항을 준수해 주십시오.
 - 비광학 표면: 필요 시 깨끗하고 부드러운 천으로 열화상 카메라의 비광학 표면을 닦으십시오.
 - 광학 표면: 열화상 카메라를 사용할 때 렌즈의 광학 표면이 오염되지 않도록 조심하십시오. 특히 손에 땀이 나면 렌즈에 자국이 남아 유리 표면의 광학 코팅층이 부식될 수 있으므로 손으로 렌즈를 만지지 마십시오. 광학 렌즈 표면이 오염되었을 경우 전용 렌즈 티슈로 조심스럽게 닦으십시오.
- 10) 배터리를 고온 환경이나 고온 물체 근처에 두지 마십시오.
- 11) 배터리의 양극과 음극이 단락되지 않도록 하십시오.
- 12) 배터리를 습한 환경이나 물속에 두지 마십시오.

주의

- 1) 기기를 먼지나 습한 환경에 노출시키지 마십시오. 물이 있는 환경에서 사용할 때 기기에 물이 튀지 않도록 조심하십시오. 기기를 사용하지 않을 때는 렌즈 캡을 닫으십시오.
- 2) 본 기기를 사용하지 않을 때는 기기와 모든 액세서리를 전용 포장 박스에 넣어주십시오.

- 3) 동봉된 SD카드를 다른 용도로 사용하지 마십시오.
- 4) 접안 렌즈를 장기간 사용하면 접안 렌즈의 콘트라스트가 저하되고 화면이 하얗게 변하면 LCD 디스플레이로 전환한 후 일정 시간이 지나면 접안 렌즈 디스플레이로 다시 전환할 수 있습니다.

- 부품 리스트 -

표준 부품

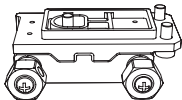

조준경 베이스

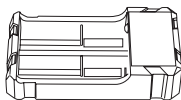

18650 충전기

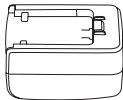

5V2A 어댑터

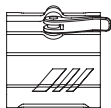

적외선 조명
브라켓

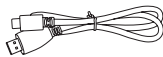

Type-c 케이블



적외선 조명

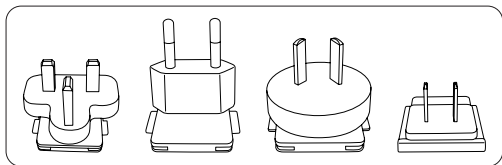

미국, 영국, 호주, 유럽 표준 커넥터



배터리

옵션 부품

- 18650배터리
- 외부 레이저 거리측정기
- 블루투스 리모컨
- 도브테일 레일

- 제품 부품 소개 -

본 설명서는 해당 시리즈의 여러 모델에 적용되며 이하 이미지는 그 중 한 가지 모델입니다.

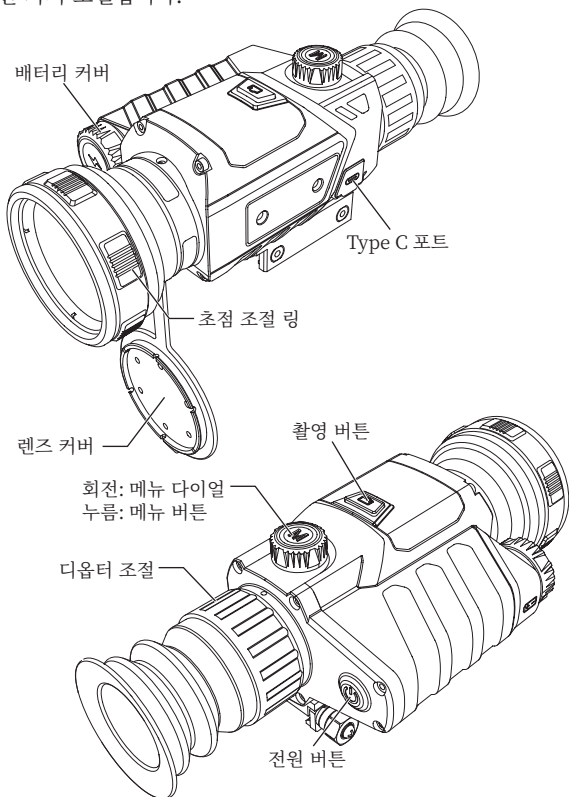

1. 초점 조절 링

열화상 카메라를 켜 후 관찰 대상을 조준해야 하며 관찰 대상의 거리가 변경되면 이미지가 흐려질 수 있으므로 초점 조절 링을 돌려 대상 이미지가 선명해질 때까지 초점을 맞추어야 합니다.

2. 렌즈 캡

기기를 사용하지 않을 때에는 렌즈 캡을 닫아 렌즈를 보호하십시오!

3. USB Type C 포트

동봉된 USB 케이블로 외장 전원을 연결하여 기기에 충전하십시오. 외장 전원의 출력 규격은 5V2A입니다.

4. 배터리 커버

기기에 배터리를 사용해야 할 경우 배터리를 장착 및 탈착하는 입구입니다.

- 빠른 사용 설명 -

버튼	현재 기기 상태	회전	짧게 누름	길게 누름
전원 버튼	기기가 켜짐	/	/	Display off/기기 끄기
	기기가 꺼짐	/	/	기기 켜기
	Display off	/	Display on	Display on
메뉴 다이얼	메뉴가 표시되지 않음	시계 방향 회전 확대	/	/
	메뉴가 표시되지 않음	반시계 방향 회전 축소	/	/
메뉴 버튼	메뉴가 표시되지 않음	/	바로가기 메뉴 표시	메뉴 옵션 들어가기
	레벨0 메뉴 표시	/	현재 옵션을 확인하고 이전 메뉴로 돌아가기	현재 옵션을 확인하지 않고 이전 메뉴로 돌아가기
촬영 버튼	메뉴가 표시되지 않음	/	촬영 및 300ms 정지 후 실시간 화면으로 회복	녹화 시작
	녹화 중	/	촬영	녹화 종료 및 녹화 저장

【버튼 설명】**1. 전원 버튼****기기 켜기**

전원 버튼을 길게 누르고 접안 렌즈에 작동 화면이 나타나면(손을 떼 수 있음) 기기가 켜집니다.

기기 끄기

수동 끄기: 전원 버튼을 길게 누르면 진행 표시줄이 나타납니다. 진행 표시줄이 완료되면 기기가 꺼집니다.

Display off

전원 버튼을 길게 누르면 진행 표시줄이 나타나고 진행 표시줄이 완료되기 전에 전원 버튼을 풀면 기기 끄기가 취소되고 Display off 모드에 진입합니다.

Display on

Display off 모드에서 임의의 버튼을 누르면 디스플레이가 켜집니다.

2. 메뉴 다이얼**시계 방향으로 회전**

메뉴 상태가 표시되지 않으면 시계 방향으로 회전하여 확대해 최대값에 도달한 후 최대값에 잠급니다.

반시계 방향으로 회전

메뉴 상태가 표시되지 않으면 반시계 방향으로 회전하여 축소해 최소값에 도달한 후 최소값에 잠급니다.

3. 메뉴 버튼

메뉴로 가기

기기가 켜져 있고 메뉴가 호출되지 않은 상태에서 메뉴 버튼을 짧게 눌러 바로가기 메뉴를 호출할 수 있습니다. 회전버튼을 돌려서 선택합니다.

메뉴 옵션 전환

기기가 켜져 있고 메뉴가 호출된 상태에서 메뉴 버튼을 짧게 눌러 회전버튼을 돌려서 해당 옵션 수치를 조절할 수 있습니다.

메뉴 종료

기기가 켜져 있고 메뉴가 호출된 상태에서 메뉴 버튼을 길게 누르면 메뉴 옵션을 저장하고 종료할 수 있습니다.

4. 촬영 버튼

촬영

촬영 버튼을 짧게 누르면 촬영이 되고 300ms 정지 후 실시간 화면으로 회복됩니다.

녹화

촬영 버튼을 길게 누르면 녹화를 시작하고 다시 한번 길게 누르면 종료하고 녹화를 저장합니다.

아이콘	아이콘 의미	아이콘	아이콘 의미
	화면 조정		기타 설정
	십자선 설정		장면 모드
	영점 보정 설정		화면 속 화면
	WiFi		디스플레이 밝기
	기록 모드		슈퍼 절전
	절전 설정		거리 대략 측정
	기본 설정		영점 보정 거리
	촬영 성공		녹화 성공

【기능 설명】

- **화면조정:**기기는 장면 모드 전환, 화면 증강 켜기 여부, 밝기, 콘트라스트 설정을 포함하여 화면을 조정할 수 있습니다.
- **십자선 설정:**기기는 십자선 구성, 유형, 색상, 밝기를 설정할 수 있습니다.
- **WiFi 설정:**WIFI 스위치를 열어 휴대폰과 기기를 연결한

후 실시간 영상을 휴대폰에 전송할 수 있으며 앱으로 기기를 조작할 수 있습니다.

- **기록 모드:**촬영/사격 시 촬영/사격 기록에서 선택할 수 있습니다.
- **절전 설정:**자동 휴면 시간을 5분/10분/15분으로 설정하거나 기기 자동 끄기 시간을 15분/30분/60분으로 설정하여 절전할 수 있습니다
- **시간 설정:** 12H 또는 24H 형식 시간을 설정할 수 있습니다.
- **언어 설정:** 영어/러시아어/독일어/프랑스어/간체중국어/스페인어/이탈리아어/일본어/한국어/폴란드어에서 선택할 수 있습니다.
- **메모리 카드 포맷:** 메모리 카드를 포맷할 수 있습니다.
- **기본값으로 회복:**기기에 대해 기본값으로 회복 작업을 수행할 수 있습니다.
- **리모컨:**컨트롤러 스위치를 켜고 블루투스를 켜면 근처의 블루투스 리모컨 장치 연결을 검색할 수 있으며 거리 외부 측정 장치를 연결하지 않습니다.
- **거리 외부 측정:**거리 외부 측정 스위치를 켜고 블루투스를 켜면 근처의 외부 거리 측정 장치 연결을 검색할 수 있으며 리모컨을 연결하지 않습니다.
- **장면 모드:**기기는 낮/밤/미광 세 가지 장면 모드를 순환적으로 전환할 수 있습니다.
- **화면 속 화면:**기기는 왼쪽 상단, 중간 상단, 오른쪽 상단, **끄**

기 네 가지 상태의 화면 속 화면을 전환할 수 있습니다.

- **디스플레이 밝기:** 1-10급 범위에서 디스플레이 밝기 등급을 조절할 수 있습니다
- **슈퍼 절전:**슈퍼 절전 모드를 켜거나 끄도록 설정할 수 있습니다.
- **거리 대략 측정:**토끼, 늑대, 멧돼지, 사슴의 4가지 동물에 대한 대략적인 거리를 계산할 수 있으며 거리 단위는 m입니다.
- **영점 보정 거리:**서로 다른 영점 보정 거리에 저장된 영점 보정 설정을 빠르게 선택할 수 있으며 선택 가능한 거리는 50m/100m/200m/300m/500m입니다.
- **촬영 녹화:**촬영 버튼을 짧게 눌러 촬영하고 촬영 버튼을 길게 눌러 녹화를 시작합니다.
- **배터리 잔량 표시:**
열화상 카메라가 켜져 있고 배터리 잔량 등급이 변경될 때 화면 왼쪽 하단에 배터리 잔량이 표시되고 배터리 잔량 표시가 켜진 부분은 배터리 잔량을 표시합니다.
기기를 켜고 실시간 화면에 들어가면 화면 왼쪽 하단에 잔량 등급에 해당하는 아이콘이 표시됩니다.
배터리 잔량 등급은 다음과 같습니다.



배터리 잔량 높음



배터리 잔량 중간 이상



배터리 잔량 중간



배터리 잔량 중간 이하



배터리 잔량 낮음



배터리 잔량 부족

주의:

배터리 잔량이 낮을 경우 배터리를 즉시 교체하십시오!

- 자주 발생하는 고장 해결 방법 -

1. 기기가 켜지지 않습니다.

해결 방법: 배터리를 교체하거나 어댑터를 연결하여 전력을 공급하십시오.

2. 기기로 촬영/녹화할 수 없습니다.

해결 방법: 기기 내부 메모리 공간이 찼으므로 메모리 카드를 포맷하거나 기기와 컴퓨터의 연결을 차단해야 합니다.

3. 기기에 표시된 시간과 실제 시간이 부합되지 않습니다.

해결 방법: 메뉴에서 기기의 시간과 날짜를 다시 설정하십시오.

4. 사용 중에 화면이 꺼집니다

해결 방법: 임의 버튼을 짧게 눌러 절전 모드를 끄고 화면을 켭니다.

5. 사용 시 기기에 나타난 이미지가 선명하지 않습니다.

해결 방법: 이미지가 선명해질 때까지 렌즈를 회전하여 수동으로 초점을 조절하십시오.

- 보관과 운송 -

보관:

1. 포장된 제품은 온도 -30°C~60°C, 습도 95% 이하, 응축성 및 부식성 가스가 없고 통풍이 양호하며 깨끗한 실내에 보관하십시오.
2. 배터리를 3개월 에 한 번 꺼내어 충전하십시오.

운송:

운송 유통 과정에서 기기는 비에 젖거나 물이 침투되거나 거꾸로 방치되어서는 안 되며 심한 진동과 충격이 없어야 합니다. 운반 과정에서는 기기를 가볍게 놓아야 하며 던지지 말아야 합니다.

- Ważna uwaga -

Niniejsza broszura stanowi ogólną instrukcję obsługi dla serii produktów, co oznacza, że określony model otrzymanego produktu może różnić się od przedstawionego na rysunku. Należy zapoznać się z faktycznym otrzymanym produktem. Niniejsza instrukcja obsługi została opracowana z myślą o wygody użytkowników w korzystaniu z produktów firmy i zrozumieniu ich produktów. Dołożymy wszelkich starań, aby zapewnić dokładność treści niniejszej instrukcji, jednak nadal nie możemy zagwarantować kompletności treści niniejszej instrukcji, ponieważ nasze produkty są stale modernizowane i uaktualniane, firma zastrzega sobie prawo do wprowadzania zmian w dowolnym czasie i bez uprzedzenia.

- FCC WARNING -

This equipment may generate or use radio frequency energy. Changes or modifications to this equipment may cause harmful interference unless the modifications are expressly approved in the instruction manual. The user could lose the authority to operate this equipment if an unauthorized change or modification is made.

This device complies with part 15 of the FCC Rules. Operation is subject to the following two conditions: (1) This device may not cause harmful interference, and (2) this device must accept any interference received, including interference that may cause undesired operation.

The device has been evaluated to meet general RF exposure requirement. The device can be used in portable exposure condition without restriction.

NOTE: This equipment has been tested and found to comply with the limits for a Class B digital device, pursuant to part 15 of the FCC Rules. These limits are designed to provide reasonable protection against harmful interference in a residential installation. This equipment generates, uses and can radiate radio frequency energy and, if not installed and used in accordance with the instructions, may cause harmful interference to radio communications. However, there is no guarantee that interference will not occur in a particular installation. If this equipment does cause harmful

interference to radio or television reception, which can be determined by turning the equipment off and on, the user is encouraged to try to correct the interference by one or more of the following measures:

- Reorient or relocate the receiving antenna.
- Increase the separation between the equipment and receiver.
- Connect the equipment into an outlet on a circuit different from that to which the receiver is connected.
- Consult the dealer or an experienced radio/TV technician for help.
- The rating information is located at the bottom of the unit.

- Środki ostrożności -

Niebezpieczeństwo

- 1) Należy naładować akumulator zgodnie z opisem w niniejszej instrukcji oraz postępować zgodnie z instrukcjami ładowania i środkami ostrożności. Nieprawidłowe ładowanie może spowodować nagrzewanie się akumulatora, uszkodzenie lub nawet obrażenia;
- 2) Nigdy nie wolno otwierać ani rozmontowywać akumulatora. Jeśli akumulator przecieka i spowoduje dostanie się płynu do ludzkich oczu, należy natychmiast przepłukać oczy wodą i uzyskać pomoc medyczną.

Ostrzeżenie

- 1) Należy starać się utrzymywać urządzenie w bezruchu i unikać gwałtownych jego wstrząsów;
- 2) Nie należy używać ani przechowywać urządzenia w środowisku, w którym temperatura pracy lub przechowywania przekracza dopuszczalną dla tego;
- 3) Nie należy narażać urządzenia na działanie źródeł promieniowania cieplnego o bardzo dużej

intensywności, takich jak: słońce, lasery, zgrzewarki punktowe itp.;

- 4) Nie przykrywać otworów w urządzeniu;
- 5) Nie uderzać, nie wyrzucać ani nie potrząsać narzędziami ani akcesoriami, aby uniknąć ich uszkodzenia;
- 6) Nie wolno samodzielnie demontować urządzenia, ponieważ może to spowodować jego uszkodzenie i utratę praw;
- 7) Nie należy używać rozpuszczalników ani podobnych płynów do czyszczenia urządzenia ani jego kabli, ponieważ może to spowodować uszkodzenie urządzenia;
- 8) Nie użytkować urządzenia w środowisku, o nadmiernej temperaturze, gdyż może to spowodować jego uszkodzenie;
- 9) Wycierając urządzenie wykonaj następujące czynności:
 - Powierzchnie nieoptyczne: Nieoptyczne powierzchnie kamery termowizyjnej można w razie potrzeby przetrzeć czystą;
 - Powierzchnie optyczne: Podczas korzystania z kamery termowizyjnej należy unikać zaplamienia powierzchni optycznej obiektywu,

zwłaszcza dotykając obiektywu rękami, ponieważ pot na rękach może pozostawiać ślady na szkle obiektywu i powodować naruszenie warstwy powłoki optycznej na powierzchni szkła. Gdy powierzchnia soczewki optycznej jest zanieczyszczona, należy ją ostrożnie przetrzeć bibułą do profesjonalnych;

- 10) Nie zostawiaj akumulatora w środowisku wysokiej temperatury ani w pobliżu źródeł;
- 11) Nie zwieraj dodatnich i ujemnych biegunów akumulatora;
- 12) Nie pozostawiać akumulatora w wilgotnym środowisku ani w wodzie.

Uwaga

- 1) Nie wystawiaj urządzenia na działanie kurzu ani wilgoci. W przypadku użytkowania urządzenia w środowisku z obecnością wody należy unikać rozpryskiwania się wody. Osłona obiektywu powinna być zamknięta w przypadku, gdy kamera nie jest;
- 2) Jeśli urządzenie nie jest używane, należy umieścić je wraz z wszystkimi jego akcesoriami w specjalnym;
- 3) Unikaj używania kart SD kamery do innych celów;

- 4) Długotrwałe używanie okularu zmniejszy kontrast okularu i doprowadzi do wybielenia obrazu, dlatego można go przełączyć na wyświetlanie na ekranie LCD, a następnie po upływie dłuższego czasu przełączyć na wyświetlanie przez okular.

- Lista części -

Akcesoria standardowe

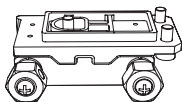

Podstawa celownika

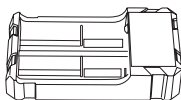

Ładowarka 18650

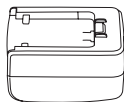

Adapter 5V2A

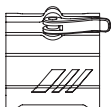

Wspornik lampy
wypełniającej

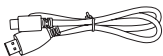

Kabel Typu-C



Lampa wypełniająca na
podczerwień

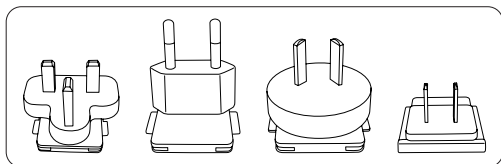

Amerykańska standardowa wtyczka, brytyjska
standardowa wtyczka, australijska standardowa
wtyczka, europejska wtyczka



Akumulator

Opcje

- Akumulator 18650
- Zewnętrzny dalmierz laserowy
- Zdalny sterownik Bluetooth
- Szyna prowadząca na jaskółczy ogon

- Wprowadzenie do części zamiennych -

Niniejsza instrukcja dotyczy różnych modeli z tej serii. Tylko jeden model jest przedstawiony na tym zdjęciu jako przykład.

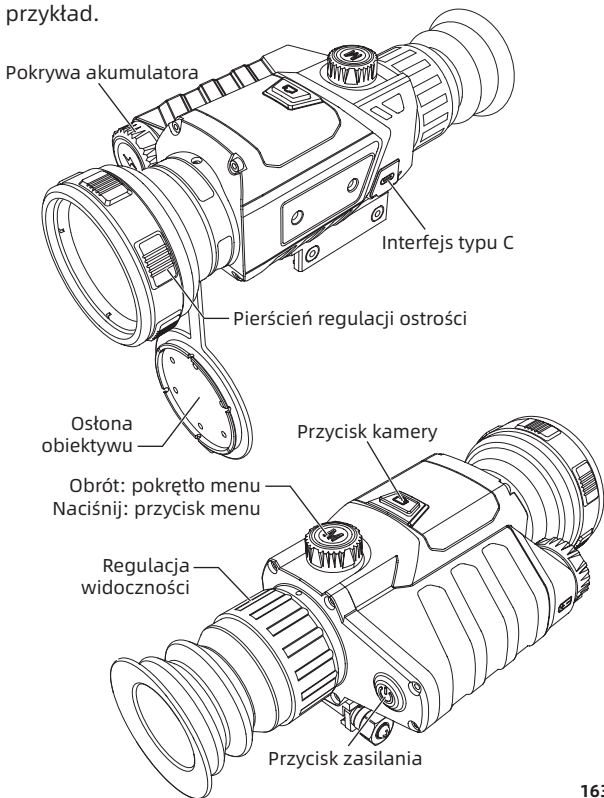

1. Pierścień regulacji ostrości

Po włączeniu kamera termowizyjna powinna być nakierowana na cel. Gdy odległość obserwowanego celu ulegnie zmianie, obraz może być rozmazany. W takim przypadku pierścień ostrości obiektywu należy obrócić, aby ustawić ostrość, aż obraz docelowy będzie wyraźny.

2. Osłona obiektywu

Założ osłonę na obiektyw, gdy produkt nie jest używany w celu ochrony obiektywu!

3. Interfejs USB typu C

Poprzez zewnętrzny interfejs obsługujący kabel USB można podłączyć zewnętrzne źródło zasilania i naładować produkt.

Zasilacza zewnętrzny powinien mieć specyfikację 5V 2A.

4. Pokrywa akumulatora

Gdy produkt jest używany z akumulatorem, jest to wejście do demontażu i montażu akumulatora.

- Szybka instrukcja obsługi -

Klawisz	Bieżący stan wyposażenia	Obróć	Krótkie naciśnięcie	Naciśnij i przytrzymaj przycisk
Przycisk zasilania	Uruchamianie	/	/	Wyłączenie/ odcinanie wyświetlacza
	Wyłączenie	/	/	Uruchamianie
	Wyświetlacz wyłączony	/	Wyświetlacz włączony	Wyświetlacz włączony
Pokrętko menu	Menu nie wyświetla się	Obrót w prawo umożliwia powiększenie obrazu	/	/
	Menu nie wyświetla się	Obrót w kierunku przeciwym do ruchu wskazówek zegara - pomniejszanie	/	/
Klawisz menu	Menu nie wyświetla się	/	Pojawi się menu skrótów	Wprowadź opcje menu
	Pokaż menu Lv.0	/	Zatwierdź bieżącą opcję i wróć do poprzedniego menu	Nie potwierdzaj bieżącej opcji i wróć do poprzedniego menu
Przycisk kamery	Menu nie wyświetla się	/	Zrób zdjęcie i zatrzymaj je na 300ms, a następnie przywróć obraz w czasie rzeczywistym	Rozpocznij nagrywanie wideo
	Podczas nagrywania wideo	/	Wykonywanie zdjęć	Zakończ nagrywanie i zapisz nagranie

[Opis klawisza]**1. Przycisk zasilania****Uruchamianie**

Naciśnij i przytrzymaj klawisz zasilania, aż w okularze pojawi się obraz startowy , co oznacza pomyślne uruchomienie urządzenia.

Wyłączenie

Ręczne wyłączenie: Długo przyciśnij przycisk zasilania, aby wyświetlić pasek postępu wyłączenia oraz kontynuuj, dopóki wyłączenie nie zakończy się sukcesem po zamknięciu paska postępu.

Wyświetlacz wyłączony

Naciśnij długo przycisk zasilania, aby wyświetlił się pasek postępu wyłączenia. Przed zakończeniem wyświetlania paska postępu zwolnij przycisk zasilania, aby anulować wyłączenie i przejść do trybu wyłączenia wyświetlacza.

Wyświetlacz włączony

W trybie wyłączenia wyświetlacza naciśnij dowolny klawisz, aby wybudzić ekran.

2. Pokrętko menu**Pokrętko w prawo**

Stan menu nie zostanie wyświetlony, obróć je zgodnie z ruchem wskazówek zegara, aby powiększyć, a po

osiągnięciu maksymalnej wartości zablokuj je.

Obrót w kierunku przeciwnym do ruchu wskazówek zegara

Stan menu nie jest wyświetlany, obrócić w kierunku przeciwnym do ruchu wskazówek zegara, aby powiększyć, i po osiągnięciu wartości minimalnej zablokować.

3. Klawisz menu

Wejść do menu

Gdy urządzenie jest włączone, a menu nie jest wyświetlane, naciśnij krótko przycisk menu, aby wyświetlić menu skrótów. Przekręć pokrętło, żeby wybrać.

Przełączanie opcji menu

Po włączeniu urządzenia i wyświetleniu menu, naciśnij krótko przycisk menu i obróć pokrętło, aby ustawić odpowiednie wartości opcji.

Wyjście z menu

Po włączeniu urządzenia i wyświetleniu menu, naciśnij i przytrzymaj przycisk menu, aby zapisać i wyjść z opcji menu.

4. Przycisk kamery

Wykonywanie zdjęć

Naciśnij krótko przycisk fotografowania, aby zrobić

zdjęcie i zamrozić na 300ms, aby przywrócić obraz w czasie rzeczywistym.

Nagrywanie wideo

Naciśnij i przytrzymaj przycisk kamery, by rozpocząć nagrywanie, a następnie ponownie naciśnij i przytrzymaj, by zakończyć i zapisać nagranie.

Ikona	Znaczenie ikony	Ikona	Znaczenie ikony
	Regulacja obrazu		Inne ustawienia
	Ustawienie linii podziału		Tryb scenerii
	Ustawienie kalibracji zera		Obraz w obrazie
	WiFi		Jasność ekranu
	Tryb nagrywania		Super oszczędzanie energii
	Ustawienie oszczędzania energii		Przybliżony zasięg
	Ustawienia natywne		Kalibracja odległości zerowej
	Zdjęcie wykonane pomyślnie.		Nagrywanie wideo ukończone pomyślnie

[Opis funkcji]

- **Regulacja obrazu:** Urządzenie może regulować obraz, w tym przełączanie trybu sceny, czy włączyć wzmocnienie obrazu oraz ustawić jasność i kontrast.
- **Ustawienie linii podziału:** Urządzenie może ustawić konfigurację, typ, kolor i jasność linii podziału.
- **Ustawienia Wi-Fi:** Przełącznik WIFI, który może wysłać wideo w czasie rzeczywistym do telefonu komórkowego, jeżeli klient telefonu komórkowego jest połączony z urządzeniem, a urządzenie może być obsługiwane przez APP.
- **Tryb nagrywania:** Możliwość przełączania się pomiędzy trzema trybami: pojedynczego fotografowania i pojedynczego nagrywania/robienia zdjęć podczas fotografowania/i nagrywania zdjęć.
- **Ustawienie oszczędzania energii:** Możliwość ustawienia automatycznego uśpienia na 5 minut/10 minut/15 minut lub ustawienia automatycznego wyłączenia na 15 minut/30 minut/60 minut w celu oszczędzania energii.
- **Ustawienia czasu:** Możliwość ustawienia czasu w formacie 12H lub 24H.
- **Ustawienia językowe:** Możliwy jest wybór

języka angielskiego/rosyjskiego/niemieckiego/francuskiego/ uproszczonego chińskiego/hiszańskiego/włoskiego/japońskiego/koreańskiego/polskiego.

- **Formatowanie karty pamięci:** Karta pamięci może zostać sformatowana.
- **Przywrócenie wartości domyślnej:** Urządzenie może zostać przywrócone do wartości domyślnej.
- **Zdalny sterownik:** Włącz przełącznik sterownika i Bluetooth, dzięki czemu można wyszukać połączenie pobliskich urządzeń zdalnego sterowania Bluetooth, ale bez połączenia z zewnętrznymi urządzeniami do pomiaru zasięgu.
- **Zewnętrzne urządzenia dystansowe:** Włącz przełącznik zasięgu zewnętrznego i Bluetooth, aby wyszukać połączenie pobliskich zewnętrznych urządzeń nadawczych, jednak bez połączenia z pilotem zdalnego sterowania.
- **Tryb scenarii:** Możliwość przełączania urządzenia pomiędzy trzema trybami scen: dzień, noc i słabe oświetlenie
- **Obraz w obrazie:** Możliwość przełączania urządzenia pomiędzy czterema stanami: górny lewy, górny środkowy, górny prawy i wyłączony.

- **Jasność ekranu:** Regulowana jasność ekranu, 1-10, w sumie 10 poziomów.
- **Super oszczędzanie energii:** Możliwość ustawienia trybu super oszczędzania energii włą. lub wyłą.
- **Przybliżony zasięg:** Możliwość obliczenia przybliżonej odległości królika, wilka, dzika i jelenia, a jednostką odległości jest m.
- **Kalibracja odległości zerowej:** Możliwość szybkiego wyboru ustawień kalibracji zera zapisanych przez różne odległości kalibracji zera, a opcjonalna odległość to 50m/100m/200m/300m/500m.
- **Fotografia i nagrywanie wideo:** Krótco naciśnij przycisk fotografowania, aby wykonać zdjęcie, długo naciśnij przycisk fotografowania, aby rozpocząć nagrywanie wideo.
- **Wyświetlacz zasilania:**

Gdy kamera termowizyjna znajduje się w stanie włączonym i zmienia się poziom naładowania akumulatora, w dolnym lewym rogu ekranu wyświetlana jest identyfikacja zasilania, a podświetlona część identyfikacji zasilania wskazuje pozostałą moc akumulatora.

Po włączeniu zasilania i wejściu w obraz w czasie rzeczywistym, ikona odpowiadająca powyższemu

poziomowi mocy zostanie wyświetlona w lewym dolnym rogu ekranu.

Poziom mocy przedstawiony jest w następujący sposób:



Wysoka moc



Średnia i wysoka moc



Średnia moc



Średnia i niska moc



Niska moc



Moc jest zbyt niska

Uwagi:

Przy niskiej mocy należy w porę wymienić baterię!

- Rozwiązywanie najczęstszych problemów -

1. Nie można uruchomić urządzenia.

Rozwiązanie: Wymień akumulator lub podłącz zasilacz do źródła zasilania.

2. Urządzenie nie może wykonywać zdjęć/filmów.

Rozwiązanie: Wewnętrzna przestrzeń pamięci masowej urządzenia jest wypełniona, dlatego konieczne jest sformatowanie karty pamięci lub odłączenie urządzenia od komputera.

3. Czas wyświetlany przez urządzenie jest niezgodny z rzeczywistym czasem wyświetlanym przez urządzenie.

Rozwiązanie: Zresetuj godzinę i datę urządzenia w menu.

4. Ekran jest wyłączony podczas pracy.

Rozwiązanie: Naciśnij krótko dowolny klawisz, aby wybudzić uśpienie i rozświetlić ekran.

5. Obrazowanie urządzenia jest rozmazane podczas użytkowania.

Rozwiązanie: Obróć obiektyw, aby ręcznie ustawić ostrość, do momentu, aż wyświetlacz będzie wyraźny.

- Przechowywanie i transport -

Przechowywanie:

1. Środowisko przechowywania zapakowanego produktu wynosi $-30^{\circ}\text{C}\sim 60^{\circ}\text{C}$, wilgotność względna nie przekracza 95%, nie ma kondensacji i brak obecności żrącego gazu w pomieszczeniu, które jest dobrze wentylowane i utrzymywane w czystości.
2. Wyjmuj urządzenie i ładuj akumulator co trzy miesiące.

Transport:

W transporcie należy chronić przed deszczem, wnikaniem wody, przechowywać do góry nogami, nie powinno być poważnych wibracji ani wstrząsów, a podczas przenoszenia należy produkt ostrożnie i delikatnie kłaść i surowo zabronione jest rzucanie urządzeniem.

GB Special statement: the version of the Guide will be updated after the technical improvement of the product.

RU Специальное заявление: версия руководства будет обновлена после технического усовершенствования продукта.

DE Besonderer Bemerkung: Die Version des Handbuchs kann nach der technischen Verbesserung des Produkts aktualisiert werden.

FR Déclaration particulière : Ce guide sera mis à jour après l'optimisation technologique du produit.

IT Dichiarazione speciale: La versione manuale sarà aggiornata dopo il miglioramento tecnico del prodotto.

ES Declaración especial: La versión del manual se actualizará después de la mejora técnica del producto.

JP 特記事項: 本マニュアルは、製品の技術改良につき更新されることがあります。

KR 특별 성명: 설명서 버전은 제품 기술 개선 후 업데이트될 예정입니다.

PL Oświadczenie specjalne: Wersja instrukcji zostanie zaktualizowana po ulepszeniu technologii produktu.