

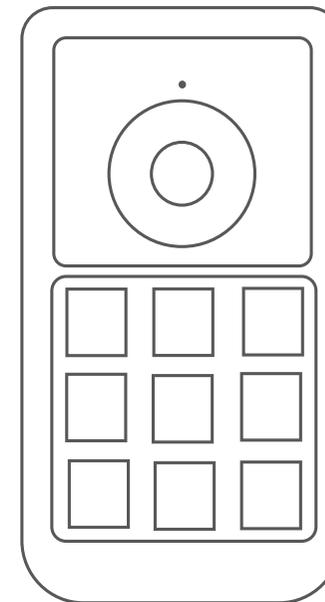

Shortcut Remote AC 19 Manual

English / Русский язык / 日本語 / 中文 /
Deutsch / 한국어 / Español / Français / Italiano



XP-PEN

Web site: www.xp-pen.com
Mail: service@xp-pen.com

Please contact us with any questions



FCC Notice:

NOTE: This equipment has been tested and found to comply with the limits for a Class B digital device, pursuant to Part 15 of the FCC Rules. These limits are designed to provide reasonable protection against harmful interference in a residential installation. This equipment generates uses and can radiate radio frequency energy and, if not installed and used in accordance with the instructions, may cause harmful interference to radio communications. However, there is no guarantee that interference will not occur in a particular installation. If this equipment does cause harmful interference to radio or television reception, which can be determined by turning the equipment off and on, the user is encouraged to try to correct the interference by one or more of the following measures:

- Reorient or relocate the receiving antenna.
- Increase the separation between the equipment and receiver.
- Connect the equipment into an outlet on a circuit different from that to which the receiver is connected.
- Consult the dealer or an experienced radio/TV technician for help.

WARNING: Changes or modifications not expressly approved by the party responsible for compliance could void the user's authority to operate the equipment.

The device has been evaluated to meet general RF exposure requirement. The device can be used in portable condition without restriction.

This device compliance with part 15 of the FCC Rules. Operation is subject to the following two conditions: (1) This device may not cause harmful interference, and (2) this device must accept any interference received, including interference that may cause undesired operation.

Contents

English.....	1-10
中文.....	11-25
Русский язык.....	26-37
Deutsch.....	38-48
Français.....	49-59
Español.....	60-70
한국어.....	71-81
日本語.....	82-92
Italiano.....	93-106

Contents

I. Overview.....	1
System Requirements.....	1
Product Overview.....	1
II. Setting up the Shortcut Remote.....	2
III. Driver Installation.....	3
Windows.....	3
Mac.....	3
IV. Driver Settings UI.....	3
Windows.....	4
Mac.....	6
V. Driver Uninstallation.....	8
VI. FAQ.....	9

Thank you for purchasing the Shortcut Remote. Our product quick guide currently supports English, Russian, Japanese, German, Korean, Chinese, Italian, Spanish, and French. We apologize if your preferred language is not supported.

{I. Overview}

SYSTEM REQUIREMENTS

- Windows 10/8/7/Vista
- Mac OSX 10.7 or later
- USB port

Note:

1 AAA battery required. Battery not included.

This remote uses 2.4G wireless technology. It functions to streamline your workflow by adding completely customizable and portable shortcut keys to any product or setup.

Product Overview

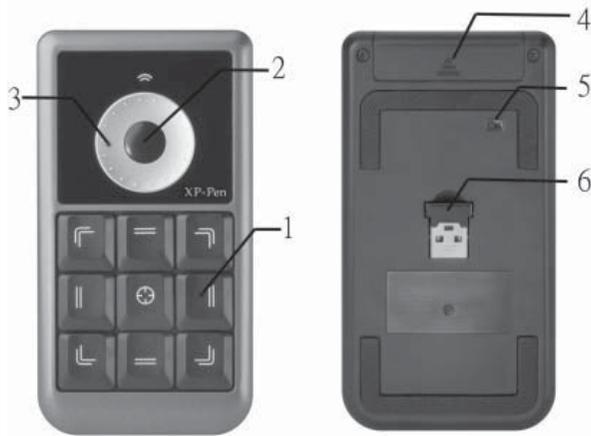

Image 1-1: Product overview

- (1). Keys 1-9
- (2). Key 10/Switch button
- (3). Roller
- (4). Battery slot
- (5). Power switch
- (6). USB receiver & slot

Note:

The remote requires one AAA battery.

{II. Setting up the Shortcut Remote}

- (1). Plug the USB receiver into your computer.



Image 2-1: USB connection

- (2). Open the battery cover and insert an AAA battery.

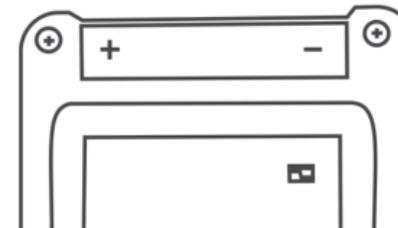

Image 2-2: Battery direction

- (3). Switch the remote ON.

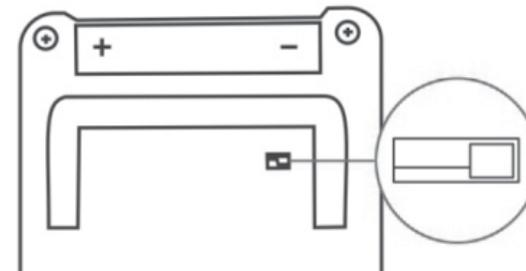

Image 2-3: Turn on

{III. Driver installation}

Notes:

- (1). Disable any antivirus or firewall software before beginning the installation.
- (2). Uninstall any express key remote software before attempting to install the XP-Pen remote's driver.
- (3). You may install the shortcut remote driver with the included CD or download the latest driver version from the XP-Pen website (www.xp-pen.com). If you choose to download the driver from the website, be sure to extract the .zip file contents before running the .exe file.

Windows driver installation

- (1). Insert an AAA battery into the remote.
- (2). Plug the USB receiver into your computer.
- (3). Turn on the remote with the power switch on the back.
- (4). Insert the included driver CD into your computer's CD/DVD drive and follow the on-screen instructions. If setup does not begin automatically, open the disc contents manually and run the .exe file.
- (5). After the installation has completed, reboot your computer.
- (6). After a successful installation, the driver's icon () will appear in your system tray. If the icon is not present; uninstall the driver, reboot, and repeat step 4.

Mac driver installation

- (1). Insert an AAA battery into the remote.
- (2). Plug the USB receiver into your computer.
- (3). Turn on the remote with the power switch on the back.
- (4). Insert the included driver CD into your computer's CD/DVD drive.
- (5). Open the CD's file list. Open the *Mac Driver* folder, then run the .pkg file.
- (6). Follow the on-screen instructions, then reboot your computer.

{IV. Driver Settings UI}

Notes:

The shortcut remote is designed to work with US English keyboards. Keys may not function correctly with other keyboard languages.

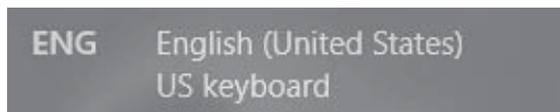

Image 4-1: Keyboard language

a.Windows

Double click the remote's system tray icon () to open its settings.

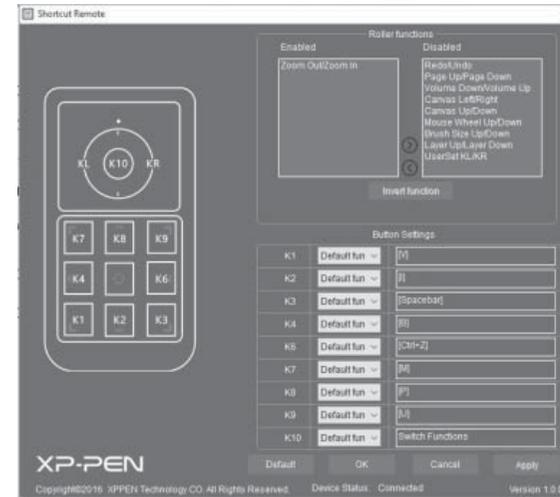

Image 4-2: Windows UI

Roller functions

These are the shortcut functions that the center button (K10) can cycle through. Move a function to the left () to enable it, or to the right () to disable it.

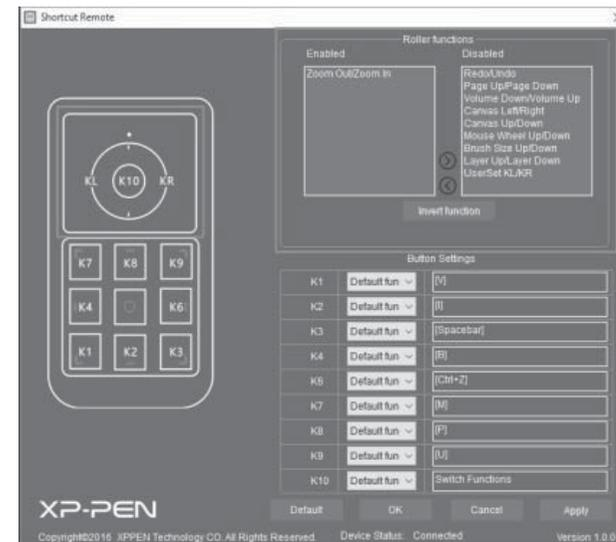

Image 4-3: Roller functions

Click UserSet KL/KR to customize its functions.

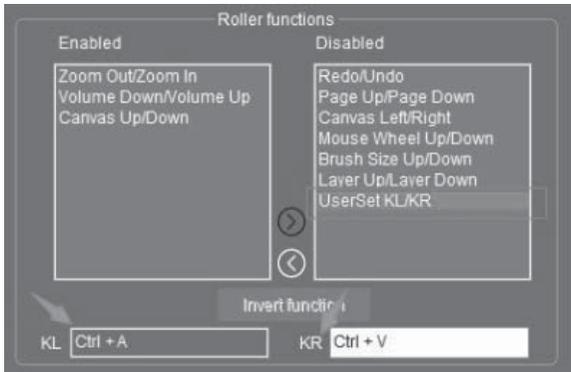

Image 4-4: Roller function

Button Settings

Click on a key's corresponding dropdown menu to customize its function.

Note:
Keys 5 and 10 cannot be customized.

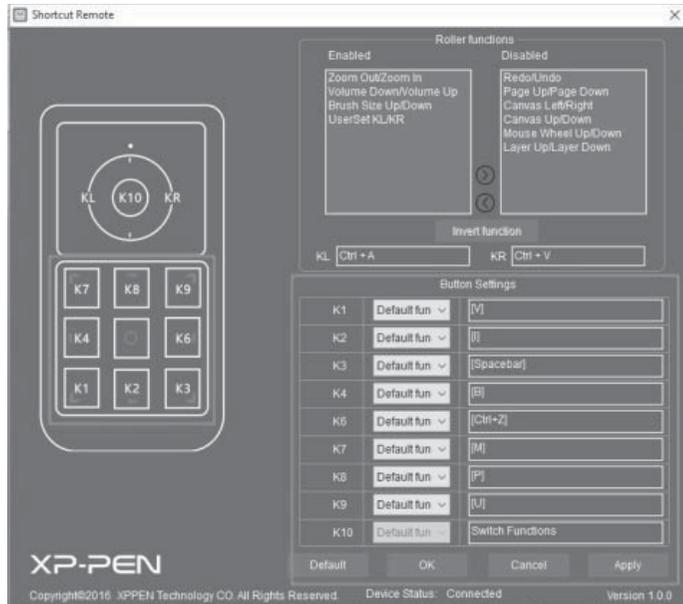

Image 4-5: Button Settings

The shortcut remote's manual can be accessed by right-clicking its driver icon.

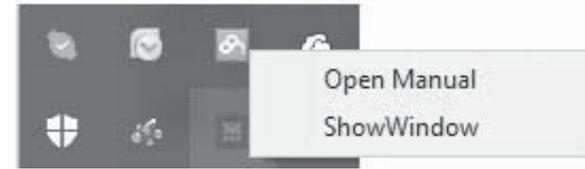

Image 4-6: Open Manual

b.Mac

To open the shortcut remote's settings, open [Finder] > [Applications] > [PenTablet] > [TabletSetting].

Function Key ID

The remote's shortcut keys can be customized with these two drop-down menus. Click *Default* to revert to manufacturer settings.

Note:
Keys 5 and 10 cannot be customized.

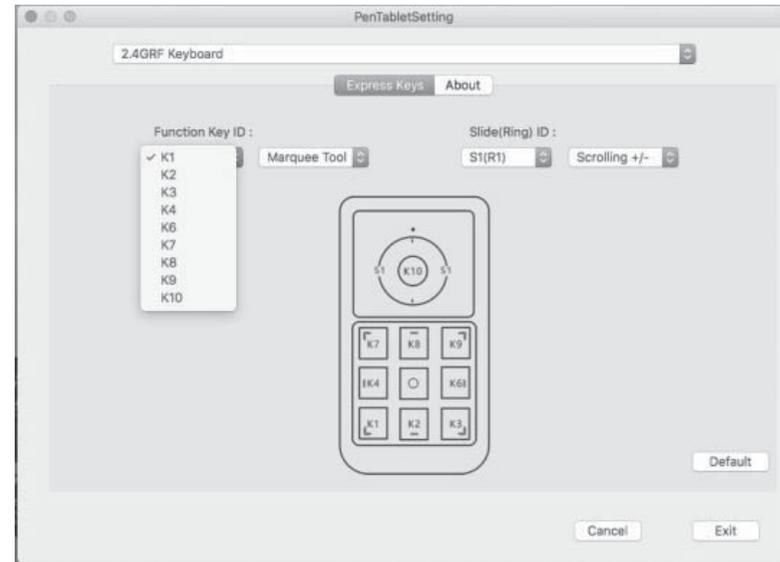

Image 4-7: Function Key ID

You may choose a key's function from a preset list, or click *Reset Customer Defined* for advanced options.



Image 4-8: Function Key ID-1

Selecting *Reset Customer Defined* will open a window with four tabs: *Application*, *HotKey*, *Internet*, and *Mouse*. You may choose a function in any one of these tabs.

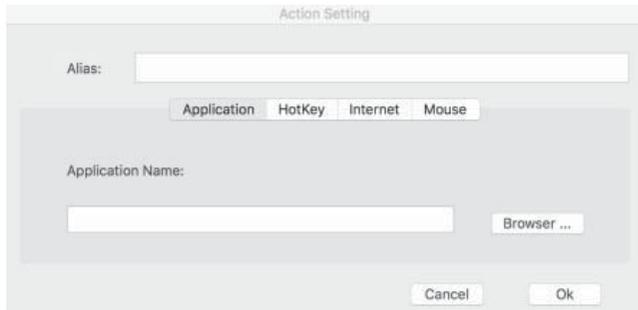

Image 4-9: Reset Customer Defined

Slide (Ring) ID:

You may use these drop-down menus to edit the list of roller functions that the center button (K10) will cycle through.



Image 4-10: Slide(Ring) ID

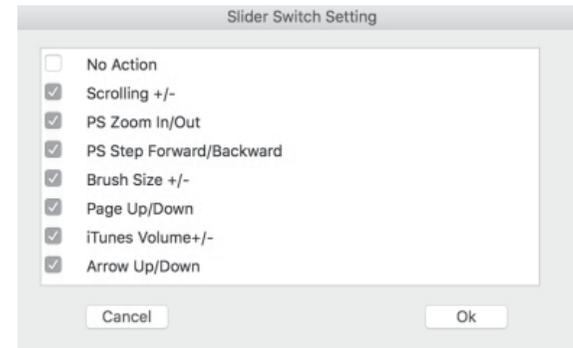

Image 4-11: Slide Function Defined

{V. Driver Uninstallation}

a.Windows

1. Open [Start menu] → [All Programs/Apps] → [XP-Pen]. Click *Uninstall Shortcut Remote*, then follow the on-screen instructions.



Image 5-1: Uninstall

OR

2. From the Start menu, open [Control Panel] → [Programs and Features]. Select *Shortcut Remote* and click *Uninstall*. Follow the on-screen instructions.



Image 5-2: Shortcut Remote

b.Mac

Open [Finder]→ [Application]→ [PenTablet], then click *Uninstall Pen Tablet Driver*. Follow the on-screen instructions.

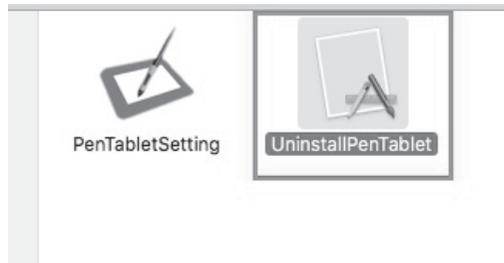

Image 5-3: UninstallTablet

{VI. FAQ}

1. Where can I download the latest shortcut remote driver?

A: Latest driver releases can be downloaded on the XP-Pen website (www.xp-pen.com).

2. How do I know that the shortcut remote driver installed successfully?

A: After installing the driver, the shortcut remote's driver icon () should be visible in the system tray. Clicking the remote's keys should also trigger function notifications in the bottom-middle of your display

3. I can see the remote's system tray icon, but the remote won't work.

A: 1. Ensure that the remote's USB receiver is securely connected to your computer.
 2. Power the remote OFF with the switch on the back.
 3. Hold the remote close to the USB receiver. Hold the K5 and K10 keys and switch the remote back on.

4. My remote's shortcut keys work in some software, but not others.

A: Different software sometimes use different keystroke shortcuts. You may customize your shortcut keys to match these keystrokes or edit the software's default keystrokes to match your remote settings.

If you have any questions, please contact us at:

Skype: XP-Pen

Web: www.xp-pen.com

Email: service@xp-pen.com

目录

- 一、 产品介绍..... 12
 - (1)关于产品..... 12
 - (2)产品及其附件..... 12
 - (3)产品示意图..... 12
 - (4)系统需求..... 13
- 二、 配件说明..... 13
 - (1)接收器..... 13
 - (2)电池..... 14
- 三、 设备连接..... 14
- 四、 驱动程序安装..... 15
 - (1)安装前注意事项..... 15
 - (2)Windows系统安装..... 15
 - (3)Mac系统安装..... 16
- 五、 功能设定..... 16
 - (1)Windows版本功能设置..... 16
 - ① 打开Windows版本驱动设置界面
 - ② 功能设置
 - (2)Mac版本功能设置..... 20
 - ① 打开Mac版本驱动设置界面
 - ② 功能设置
- 六、 驱动卸载方式..... 23
 - (1)Windows系统..... 23
 - (2)Mac系统..... 24
- 七、 常见问题..... 25

感谢您购买XP-Pen产品！目前仅支持英语、俄语、日语、德语、韩国语、中文、西班牙语、法语、意大利语，其他语种待完善。请谅解！

{一 产品示意图}

(1) 关于产品
感谢您购买XP-Pen系列产品。本产品将带给您更便捷的绘画、创作体验，使用者可将其无线接收器与电脑连接，来达到简易的操作；更可安装驱动，自定义设置快捷功能，贴合自身使用习惯。

(2) 产品及其附件
使用此产品前，请确认下列所列附件均置于包装箱内。
1 Shortcut remote
2 附件盒内含：USB无线接收器、说明书、驱动光盘

如果上述附件欠缺或损坏请与您的购买点联系，如无法解决问题，请联系XP-Pen。

(3) 产品示意图

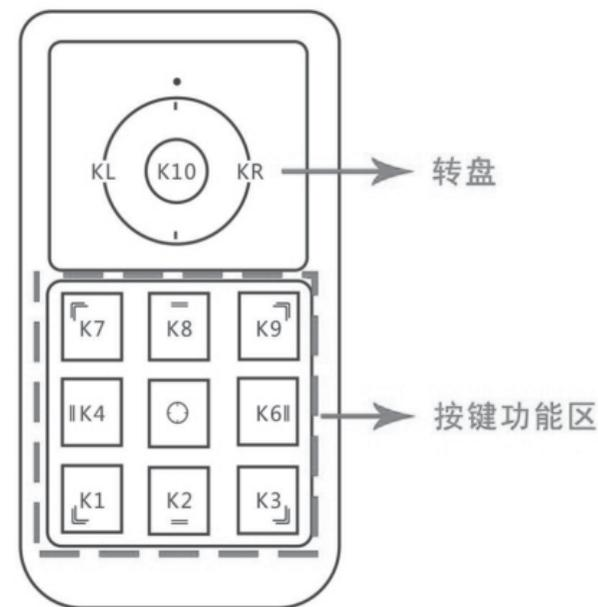

正面转盘及按键功能区

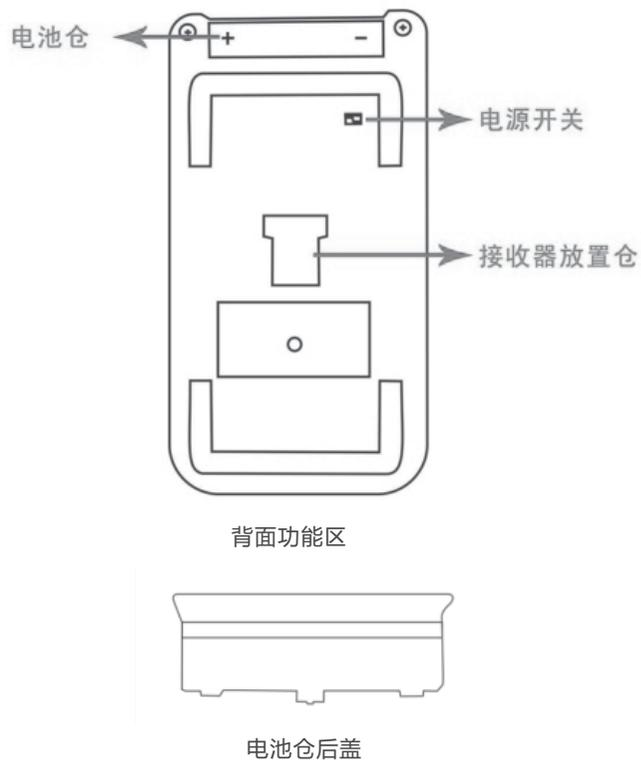

(4) 作业系统
 操作系统：PC：Windows Vista/7/8/10 (32/64bit)
 Mac：Mac OS X 10.7或以上版本

{二 配件说明}

(1) USB接收器



(2) 电池
 注：由于运输原因，我司暂不配置产品电池，请使用者自行购买7号电池。



{三 设备连接}

(1) 把USB接收器接到电脑的USB插口上。



(2) 打开迷你键盘电池后盖，把电池依照正负极方向放入电池仓内，确认无误后把电池后盖改好。

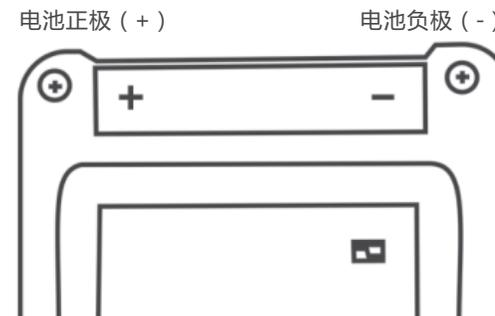

(3) 打开背面电源开关（往右拨），即可开始使用。

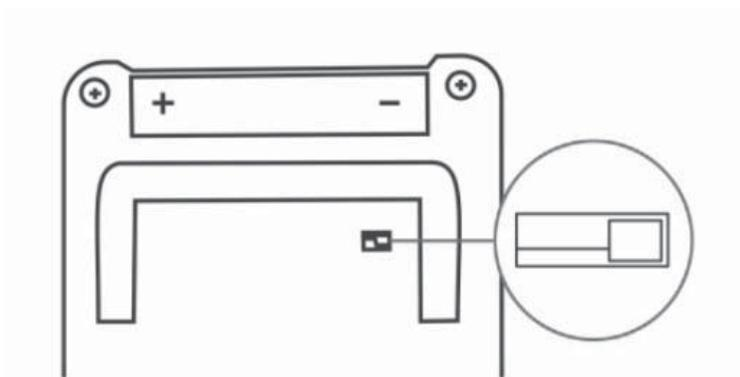

电源开关（往右拨为开启）

{四 驱动程序安装}

(1) 安装前注意事项

- ① 安装前请务必将防火墙、防毒软件及相关应用程序关闭。
- ② 请将迷你键盘USB接收器正确连接到电脑。
- ③ 确认您的电脑有光驱可放置驱动光盘。亦可到XP-Pen官方网站（www.xp-pen.com）下载最新版的驱动程序。驱动程序下载完成后，务必将驱动解压后再进行安装。

(2) Windows驱动安装

- ① 置入驱动光盘后，若电脑没有开启自动安装菜单，请直接双击打开光盘并运行“install.exe”或“install”文档执行，依其步骤安装，直到完成，然后重新开启电脑。
- ② 无光驱情况下，可到XP-Pen官网下载完整驱动压缩包。将其解压到电脑，打开文件夹并双击“Setup.exe”，依其步骤安装，直到完成，然后重新开启电脑。
- ③ 重启电脑后，若计算机右下角任务列可以看到迷你键盘驱动小图标)，即表示驱动安装成功，可以正常使用。
- ④ 若没有出现驱动小图标，请按照本说明书“第七章——驱动程序卸载”步骤，卸载迷你键盘驱动，并重新安装。

(3) Mac驱动安装

- ① 置入光盘后，打开光盘目录，在Mac Driver目录下找到后缀为“Express Key Remote.pkg”的文件运行，依其提示步骤进行安装，直至完成并重新启动电脑。
- ② 无光驱情况下，可到XP-Pen官网下载完整驱动压缩包。将其解压到电脑，打开文件夹，找到后缀“.pkg”的文件运行，依其提示步骤进行安装，直至完成并重新启动电脑。

{五 功能设定}

1、Windows系统功能设置

(1) 打开Windows版本驱动设置界面

- ① 双击右下角任务栏的迷你键盘驱动图标)，打开驱动功能设置界面。



(功能设置界面、按键对应位置展示图)

(2) 功能设置

① 转盘功能设置

选中功能区

【选中功能区】中的内容为当前转盘能实现的功能，可以通过按转盘中的切换键（KEY10）切换不同的功能。按切换按键时，屏幕下方会显示切换到的当前功能，则代表此时转盘可实现的功能。若您无需使用【选中功能区】的某个功能，请选择该功能，再点击右箭头，把该功能移动到【未选中功能区】，并点击应用保存设定。

未选中功能区

【未选中功能区】中的内容为转盘暂时不使用的功能，若要使用这些功能，请选择想要实现的功能，再点击左箭头，把该功能移动到【选中功能区】，并点击应用保存设定，则可以通过切换键（KEY10）切换到该功能状态。

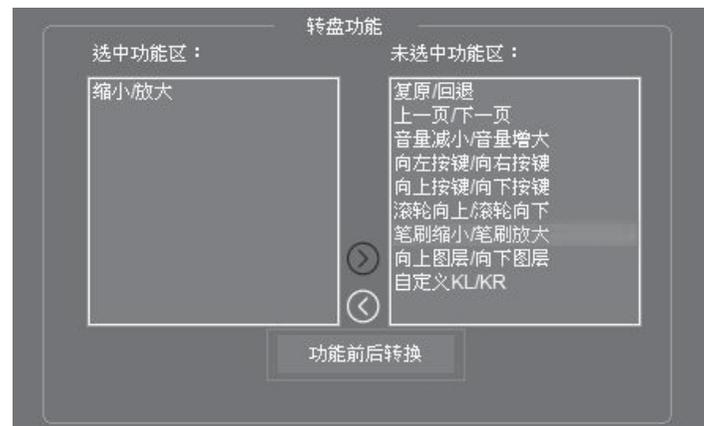

① 自定义KL\KR键

此功能用于自定义转盘功能，选择“自定义KL\KR”后，在下方会出现自定义输入框，用鼠标点击自定义输入框，再按键盘输入想要设定的功能即可。



功能前后转换

此功能作用为转换转盘“顺时针”及“逆时针”所对应的功能，如默认为顺时针放大，逆时针缩小，点击【功能前后转换】之后，则变为逆时针放大，顺时针缩小。

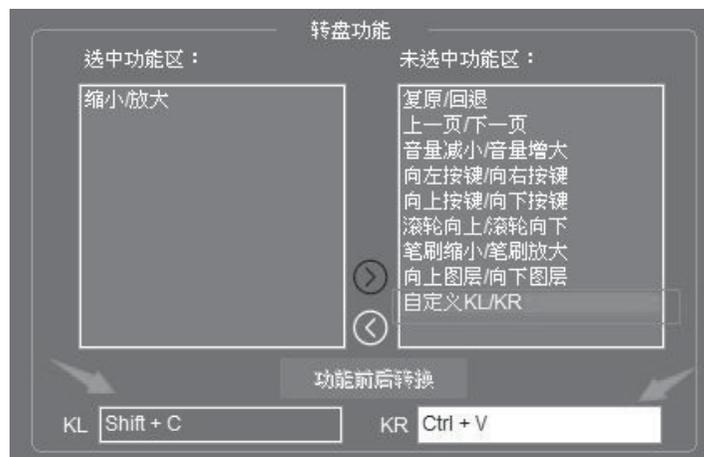

② 按键功能设置

通过功能设置页面可知道迷你键盘对应按键的序号，在【按键设置】区域内点击中间【设置列】“默认”，可在【对应默认值】一栏对各个按键进行自定义功能设置。每个按键既可以设置成键盘命令值，也可以用于打开应用程序

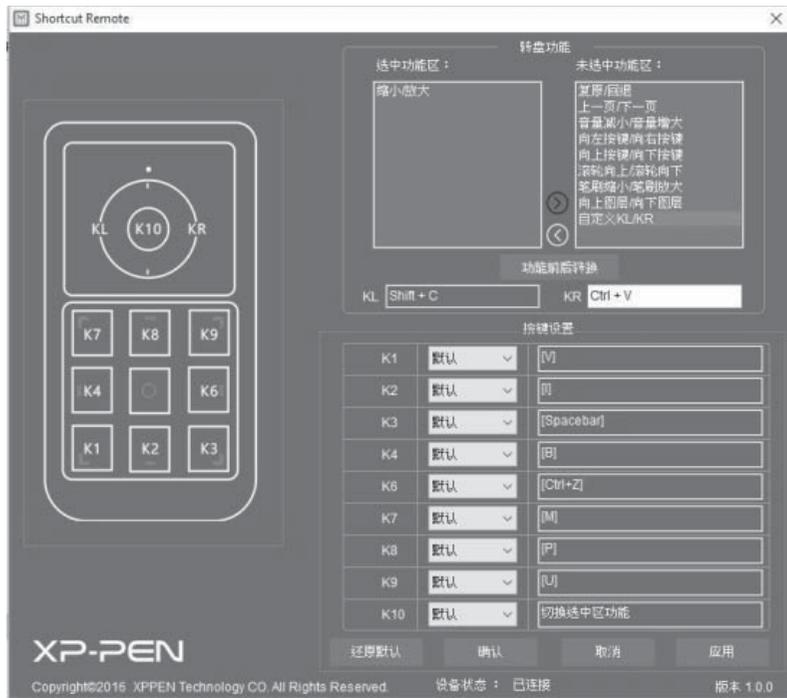

(1) 默认

【默认】选项为驱动给该按键预设的功能值，通常对应绘图软件里面的常用快捷键。



(2) 运行

选择一个按键（例：KEY 1），点选【运行】功能

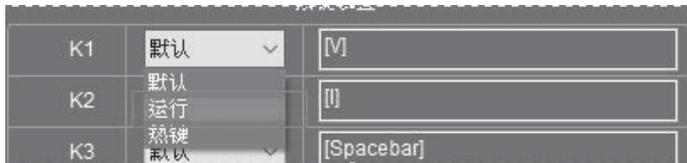

弹出如下对话框。然后选择一个需要运行的程序（例：绘画软件、浏览器等应用程序），设置后点应用保存，则之后可以通过该按键（例：KEY 1）快速打开选择的程序。

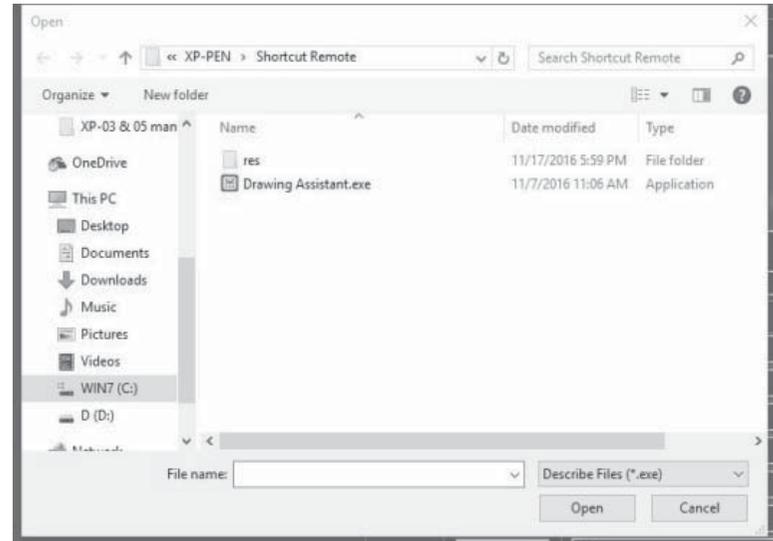

(3) 热键

选择一个按键，点选【热键】选项，可以直接在【对应默认值】一栏中直接按键盘输入所需的快捷键组合。



例：您需要设置【ctrl+z（撤销）】功能，在选择按键（K1）后，点选【热键】选项，在键盘上按“ctrl+z”，即可完成设置，然后点击【应用】保存此设置。



2、Mac系统功能设置

(1) 打开Mac版本驱动设置界面

- ① 双击桌面下方任务栏的【Finder】，按顺序，打开【应用程序】
【PenTablet】 【PenTabletSetting】则可打开功能设置界面。

(2) 功能设置

① Function Key ID (按键功能组)

- I 通过【Express Keys】页面，可知道按键对应的序号。
- II 点击【按键下拉框】选择一个按键，再点击【功能下拉框】选择需要设置的功能，确定无误后，点【Exit】离开即可。

例：点击【按键下拉框】选择“K1”，在点击【功能下拉框】选择“Marquee Tool (矩形选框工具)”，确定后，点【Exit】离开即可。



- No Action : 无功能
- Marquee Tool : 矩形选框工具
- Pen Tool : 钢笔工具
- Rectangle Tool : 矩形工具
- Brush Tool : 笔工具
- Undo : 撤销
- Track Tool : 移动工具
- Eyedropper Tool : 吸管工具
- Hand : 抓手工具
- Ring Switch : 转盘功能切换
- Reset Customer Defined : 用户自定义

② Slide (Ring) ID (转盘功能组)

- I 通过【Express Keys】页面，可知道转盘对应的区域。
- II 由于【S1(R1)转盘】是固定，无选项的，只需点击【功能下拉框】选择需要设置的功能，确定无误后，点【Exit】离开即可。

例：点击【功能下拉框】选择“Layers Up/Down (向上/向下图层)”，确定后，点【Exit】离开即可。



III 【功能下拉框】对应功能



- Scrolling +/- : 滚轮向前向后
- PS Zoom In/Out : photoshop 放大缩小
- PS Setp Forward/Backward : Photoshop向前一步/向后一步
- Brush Size +/- : 笔刷大小
- Page Up/Down : 向上一页/向下一页
- iTunes Volume +/- : 音量增加/减少
- Arrow Up/Down : 箭头向上/向下
- Arrow Left/Right : 箭头向左/向右
- Forward/Backward : 前进/后退
- Layers Up/Down : 向上图层/向下图层
- Zoom In/Out : 放大/缩小
- Redo/Undo : 撤销/重做
- Slide Function Defined (Multi-select) : 勾选您需要的功能。

{六 驱动卸载方式}

(1) Windows系统

卸载方式有以下2种:

- ① 打开【开始菜单】 【所有程序】 【XP-Pen文件夹】，选择其中的“Uninstall Keyboard”程序卸载，按照提示步骤，直到卸载Express Key Remote驱动程序结束。

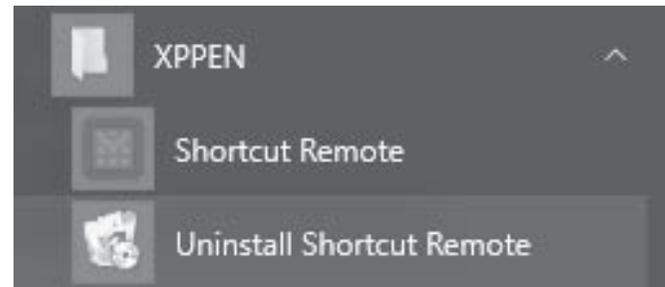

- ② Win8/8.1系统可以到【控制面板】 【卸载程序】中，找到“Express Key Remote”程序，选择【更改/卸载】，按照提示，直到程序卸载结束。

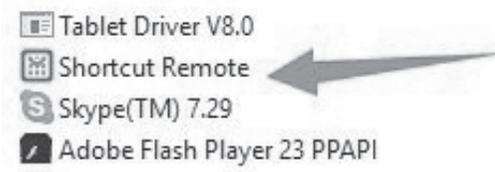

(2) Mac系统

- ① 打开【Finder】 【应用程序】 【PenTablet】文件夹，找到“Uninstall Pen Tablet”进行卸载，按照提示，直到程序卸载结束。



{七 常见问题}

问题1：如何更新最新版的驱动？

回答：您可以至XP-Pen官方网站（www.xp-pen.com）下载新的驱动程序。

问题2：怎样说明驱动装好了？

回答：驱动安装完成后，右下角会出现迷你键盘驱动图标（），并且按下迷你键盘按键时，屏幕下方会出现黄色字体提示信息。

问题3：迷你键盘使用什么型号的电池？

回答：使用7号电池。若长期放置不使用，请把电池单独取出放置，以免损坏 Express Key Remote。

问题4：为什么驱动图标出现了，但是迷你键盘仍然无法使用？

回答：可能是迷你键盘的USB无线接收器没连接好，需要重新对码。

对码方式：把迷你键盘背面开关关闭，同时按住迷你键盘中键及转盘中键，小键盘靠近接收器，重新开启背面开关。

问题5：为什么设置的快捷键只在某些软件上有反应，在其他软件不一定有反应？

回答：不同的软件对应的快捷键不一样，在一个软件中设置后，若需要在另外一个软件中也使用相同的按键功能，

- ① 可以尝试把另外软件的默认快捷键做出更改，使每个软件的默认快捷键统一；
- ② 或者重新设置一遍Express Key Remote的快捷键键值。

如有任何问题，请联系：

Skype: XP-Pen

网站：www.xp-pen.com

邮箱：service@xp-pen.com

Содержание

I. Ознакомление.....	27
Системные требования.....	27
Описание продукта.....	27
II. Установка Shortcut Remote.....	28
III. Установка драйвера.....	29
Windows.....	29
Mac.....	30
IV. Настройки интерфейса драйвера Shortcut Remote.....	30
Windows.....	30
Mac.....	33
V. Удаление драйвера.....	36
VI. FAQ.....	37

Спасибо Вам за покупку продукции компании XPPen. В настоящее время поддерживаются английский, русский, японский, немецкий, корейский, итальянский и китайский языки. Скоро будет перевод и на другие языки. Спасибо за понимание!

{I.Ознакомление}

Системные требования

- Windows 10/8/7/Vista
- Mac OSX 10.7 / 10.8 / 10.9 или выше
- USB-порт

Shortcut Remote использует технологии ISM 2.4Г и FHSS, которые обеспечивают отличный прием и соединение. Данный продукт подходит к абсолютно любым графическим планшетам и интерактивным дисплеям.

Описание продукта

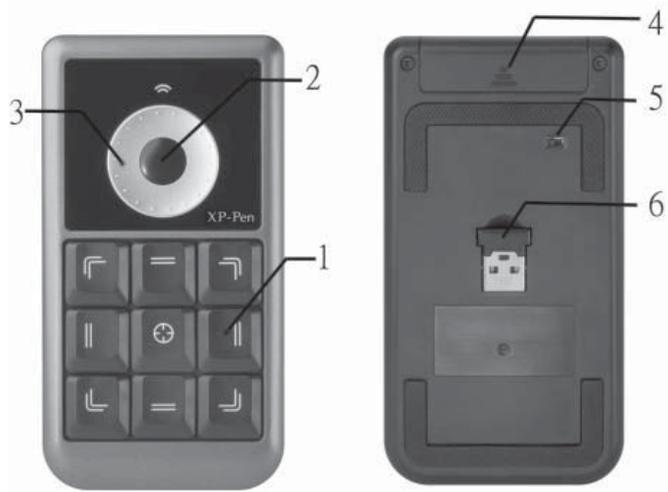

1-1: Описание продукта

- (1) Клавиши 1-9
- (2) Клавиша 10/Клавиша переключения
- (3) Ролик
- (4) Слот для батарейки
- (5) Вкл./Выкл. питания
- (6) USB- приемник и слот

Важно:

Вставьте в пульт одну батарейку AAA.

{II.Установка Shortcut Remote}

- (1) Подключите USB-приемник к вашему компьютеру.



2-1: Подключение USB

- (2) Откройте крышку и вставьте одну батарейку AAA.

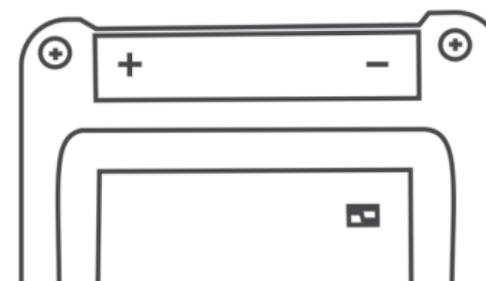

2-2: Направление батарейки

(3) Включите устройство.

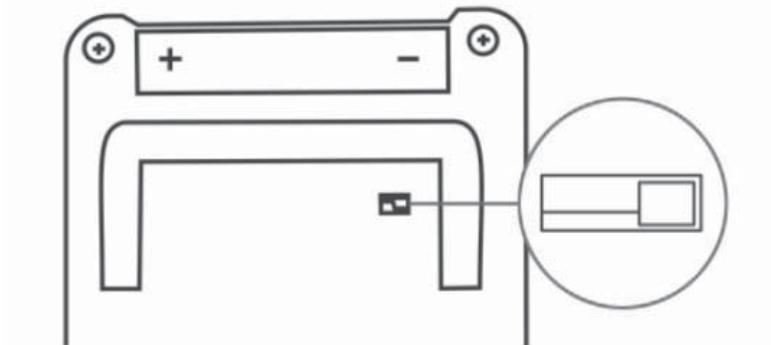

2-3: Включите устройство

{III.Установка драйвера}

Важно:

- (a). Перед установкой драйвера временно отключите все антивирусные программы.
- (b). Удалите все драйвера других схожих устройств, чтобы избежать конфликта драйверов.
- (c). Драйвер можно установить с установочного компакт-диска или же скачать с официального сайта XP-Pen (www.xp-pen.com). В случае если вы скачали драйвер с сайта, то необходимо сначала извлечь .zip file, затем запустить файл "install.exe".

Установка драйвера на Windows

- (1) Вставьте батарейку в устройство.
- (2) Подключите USB-приемник к вашему компьютеру.
- (3) Включите устройство, нажав на кнопку питания.
- (4) Вставьте установочный компакт-диск в дисковод и подождите пока, появится установочное меню. Главный экран установки должен появиться автоматически, или Вы можете запустить установку вручную: - [Мой компьютер] [CD / DVD Rom], а затем нажмите на программу [Setup]. (В случае если Вы скачали драйвер с сайта, то просто запустите исполнительный setup.exe файл)

- (5) После установки драйвера, перезагрузите свой компьютер.
- (6) После успешной установки драйвера, на экране должен появиться небольшой значок планшета () (обычно находится в правом нижнем углу экрана). Если значок не появился, то удалите драйвер и после перезагрузки компьютера повторите шаг 4

Установка драйвера на MAC

- (1) Вставьте батарейку в устройство.
- (2) Подключите USB-приемник к вашему компьютеру.
- (3) Включите устройство, нажав на кнопку питания.
- (4) Вставьте установочный компакт-диск в дисковод и подождите пока, появится установочное меню
- (5) Откройте проводник и найдите файл "Mac Driver", затем запустите файл "pkg".
- (6) Следуйте инструкциям на экране, затем перезагрузите компьютер.

{IV.Настройки интерфейса драйвера Shortcut Remote}

Важно:

Горячие клавиши предназначены для работы с клавиатурой US English. Клавиши могут работать некорректно с другими языками.

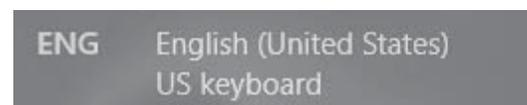

4-1: Язык клавиатуры

a.Windows

Кликните на иконку, чтобы открыть настройки устройства.

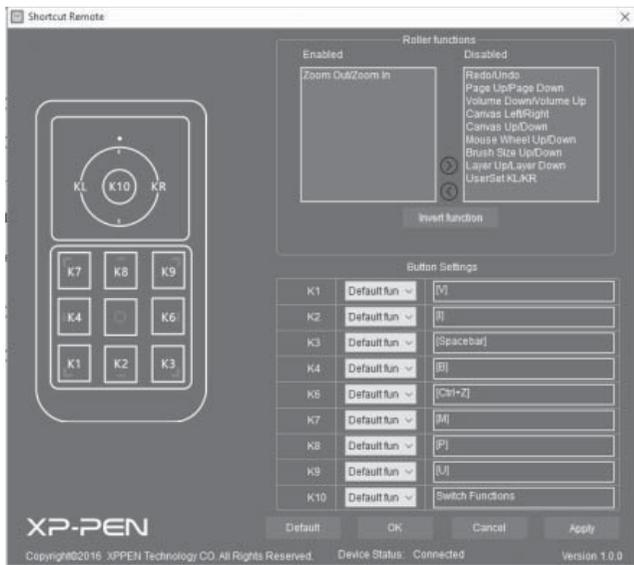

4-2: Интерфейс для Windows

Функции ролика

Двигайте ролик влево (⏪), чтобы включить функцию и вправо (⏩), чтобы отключить ее.

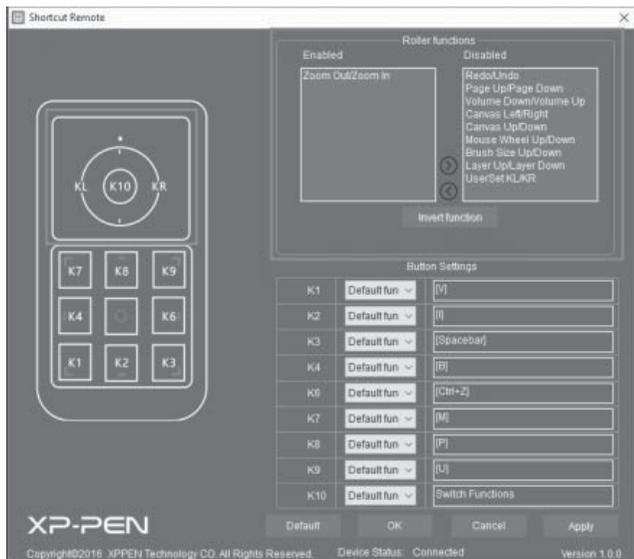

4-3: Функции ролика

Нажмите UserSet KL/KR, чтобы настроить функции.

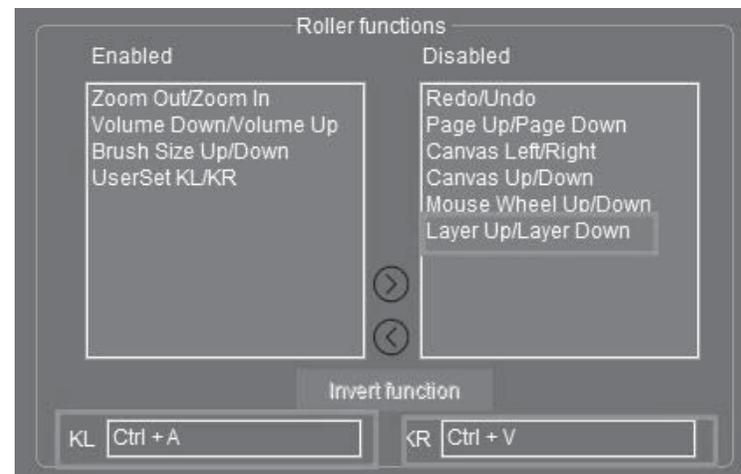

4-4: Функции ролика

Настройки клавиш

Нажмите на клавишу и настройте ее функцию под себя.

Важно:

Клавиши 5 и 10 нельзя настроить под себя.

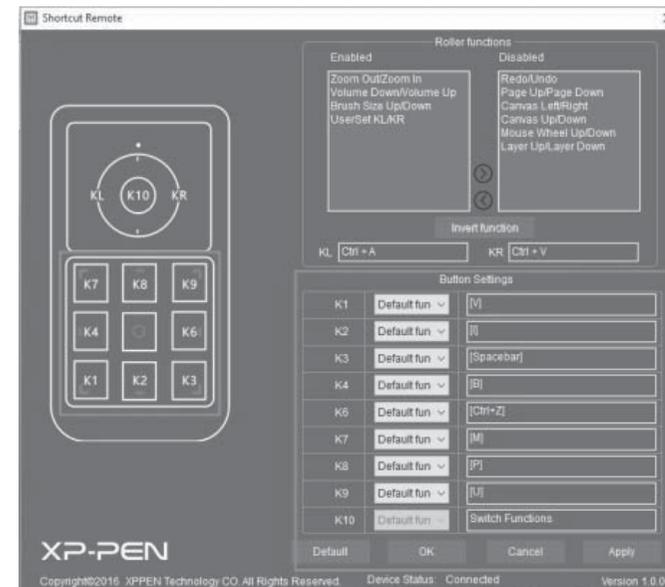

4-5: Настройки клавиш

Можно выбрать инструкцию, нажав правой кнопкой мышки на иконку драйвера.

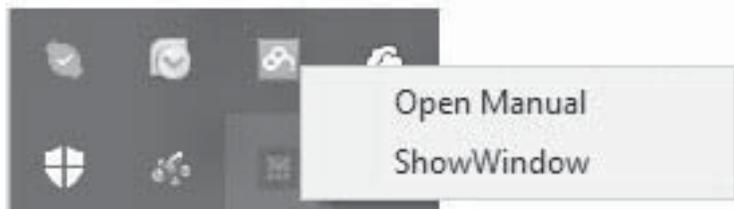

4-6: Инструкция

b. Mac

Чтобы открыть настройки драйвера откройте [Finder] > [Applications] > [Pen Tablet] > [Tablet Setting].

Настройка клавиш

Горячие клавиши могут быть настроены в данном меню. Нажмите кнопку Default, чтобы вернуть заводские настройки устройства.

Важно:

Клавиши 5 и 10 нельзя настроить под себя.

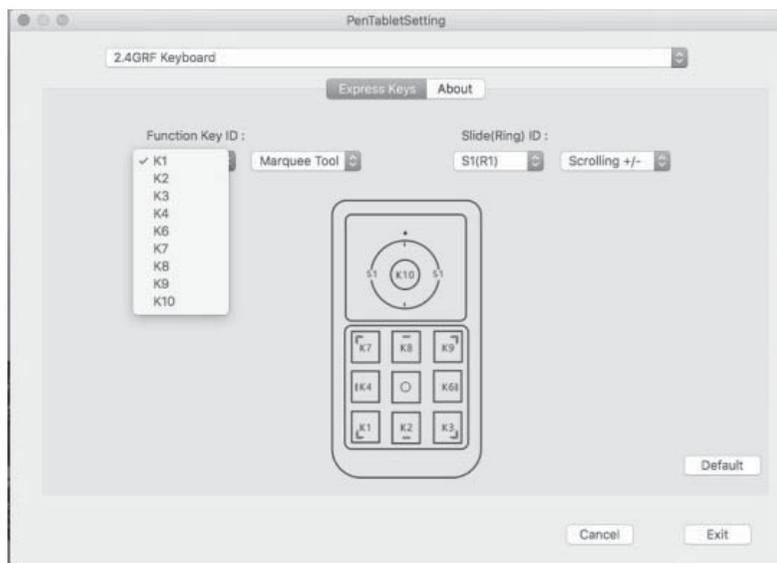

4-7: Настройка клавиш

Вы можете выбрать функцию из данного списка или же нажать Reset Customer Defined, чтобы настроить функции под себя.

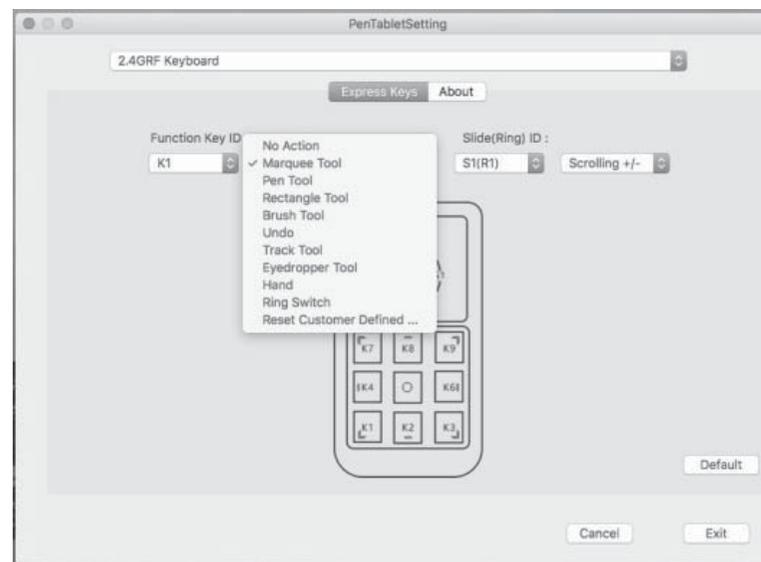

4-8: Настройки клавиш

Если вы выберете Reset Customer Defined, то откроется окно с 4 вкладками: Application, HotKey, Internet, and Mouse. Вы можете настроить любые функции этих вкладок под себя.

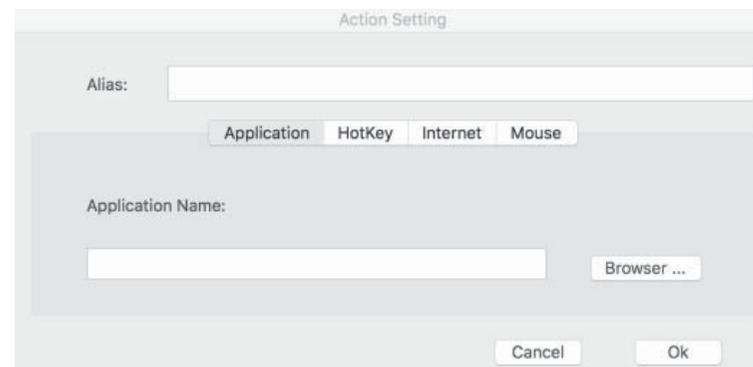

4-9: Персональные настройки

Функция ролика:

Вы можете выбрать любой функцию из списка и настроить ролик под себя.



4-10: Настройки ролика

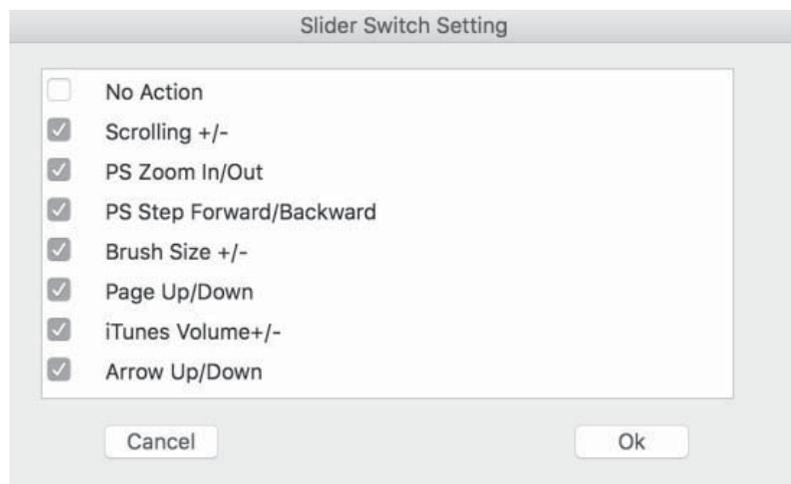

4-11: Настройки ролика

{V.Удаление драйвера}

a.Windows

1. Откройте [Пуск] → [All Programs/Apps] → [XP-Pen]. Нажмите удалить драйвер и следуйте инструкциям на экране



5-1: Удаление драйвера

ИЛИ

2. Откройте [Панель управления] → [Programs and Features]. Выберите Shortcut Remote and нажмите удалить. Следуйте инструкциям на экране монитора.



Image 5-2: Shortcut Remote

b. Mac

Откройте[Finder]→ [Application]→ [PenTablet], затем нажмите Uninstall Pen Tablet Driver. Следуйте инструкциям на экране монитора.



5-3: Удаление драйвера

{VI.FAQ}

1. Где я могу скачать драйвера на данное устройство?

О: Драйвера можно скачать с на официальном сайте XP-Pen (www.xp-pen.com).

2. Как я пойму, что драйвер был успешно установлен?

О: После установки драйвера, должен появиться небольшой значок устройства (). Нажмите на иконку, чтобы настроить устройство.

3. Иконка появилась, но устройство не работает.

О: 1. Убедитесь, что USB-приемник подключен к вашему компьютеру.
2. Выключите устройство, затем включите обратно.

4. Устройство работает только в некоторых программах, почему?

О: Разные программы используют разные комбинации клавиш, поэтому необходимо настроить функции клавиш индивидуально под каждую программу.

По любым вопросам или проблемам, обращайтесь

Скайп: [live:o-ajmal_1/AJ_XPPEN](https://live.o-ajmal_1/AJ_XPPEN)

Сайт: www.xp-pen.com

Служба поддержки: serviceru@xp-pen.com

Inhalte

I. Übersicht.....	39
Systemvoraussetzungen.....	39
Produktübersicht.....	39
II. Fernbedienung konfigurieren.....	40
III. Treiberinstallation.....	41
Windows.....	41
Mac.....	41
IV. Treibereinstellungs-UI.....	41
Windows.....	42
Mac.....	44
V. Treiber deinstallieren.....	47
VI. FAQ.....	48

Vielen Dank für Ihren Einkauf von unserer Produkte. Die Bedienungsanleitung unterstützt nur Englisch, Russisch, Japanisch, Deutsch, Koreanisch, Italienisch, Chinesisch, Spanisch und Französisch zur zeit. Wir entschuldigen uns, wenn es Ihre bevorzugte Sprache nicht gibt. Danke für Ihres Verständnis.

{I. Übersicht}

Systemvoraussetzungen

- Windows 10/8/7/Vista
- Mac OSX 10.7 / 10.8 / 10.9 oder höher
- USB Anschluss

Die Fernbedienung nutzt 2.4G Wireless-Technologie. Mit ihrer Hilfe können Sie dank vollständig anpassbarer Schnellzugriffstasten für jedes Produkt oder Setup ihre Arbeitsabläufe optimieren.

Produktübersicht



Foto 1-1: Produktübersicht

- (1) Tasten 1-9
- (2) Taste 10 / Umschalter
- (3) Rollschalter
- (4) Batteriefach
- (5) Power-Schalter
- (6) USB-Empfänger

Anmerkung:
Die Fernbedienung benötigt eine AAA-Batterie.

{II. Schnellzugriffstasten der Fernbedienung konfigurieren}

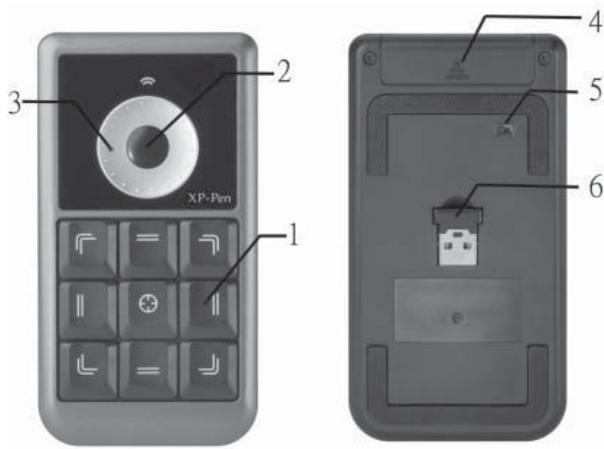
- (1) Stecken Sie den USB-Empfänger in Ihren Computer.



Foto 2-1: USB-Verbindung

- (2) Öffnen Sie das Batteriefach und legen Sie eine AAA-Batterie ein.



Foto 2-2: Richtung der Batterie

- (3) Schalten Sie die Fernbedienung ein.

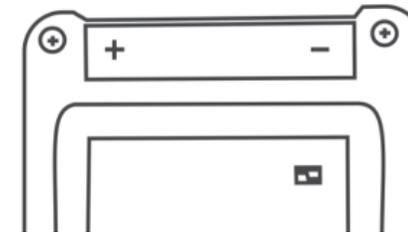

Foto 2-3: Einschalten

{III. Treiberinstallation}

Anmerkungen:

- (a) Deaktivieren Sie jede Antivirus- oder Firewallsoftware, bevor Sie mit der Installation beginnen.
- (b) Deinstallieren Sie jede vorhandene Software für Fernbedienungen mit Schnellzugriffstasten, bevor Sie versuchen den Treiber der XP-Pen Fernbedienung zu installieren.
- (c) Sie können den Treiber von der mitgelieferten CD installieren, oder die neueste Treiberversion auf der offiziellen Website (www.xp-pen.com) herunterladen. Wenn Sie den Treiber auf der offiziellen Website herunterladen, entpacken Sie die .zip Dateien und führen Sie im Anschluss "install.exe." aus.

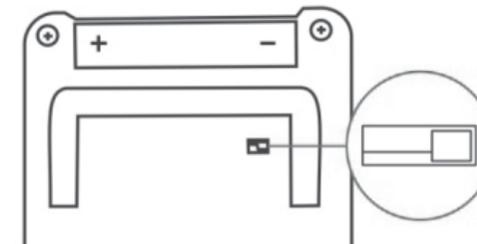
Installation des Treibers in Windows

- (1) Legen Sie eine AAA Batterie in die Fernbedienung ein.
- (2) Stecken Sie den USB Empfänger in Ihren Computer.
- (3) Schalten Sie die Fernbedienung mit dem Power Schalter auf der Rückseite ein.
- (4) Legen Sie die mitgelieferte Treiber CD in das CD/DVD Laufwerk des Computers/Notebooks ein und folgen Sie den Anweisungen auf dem Bildschirm. Wenn die Installation nach dem Einlegen der Treiber CD nicht automatisch startet, öffnen sie den CD-Inhalt von Hand und führen sie "setup.exe" oder "install.exe" aus.
- (5) Nachdem die Treiberinstallation abgeschlossen ist, starten Sie den Computer neu.
- (6) Nach erfolgreicher Installation des Treibers, erscheint das (🖱️) Symbol in der Taskleiste. Falls das Symbol nicht erscheint, deinstallieren Sie den Treiber, starten Sie den Computer neu und wiederholen Sie Schritt 4.

Installation des Treibers in Mac

- (1) Legen Sie eine AAA Batterie in die Fernbedienung ein.
- (2) Stecken Sie den USB Empfänger in Ihren Computer.
- (3) Schalten Sie die Fernbedienung mit dem Power Schalter auf der Rückseite ein.
- (4) Legen Sie die mitgelieferte Treiber CD in das CD/DVD Laufwerk Ihres Computers ein.
- (5) Öffnen Sie die Dateiliste der CD. Öffnen Sie den "Mac Driver" Ordner und führen Sie "PenTablet.pkg." aus.
- (6) Folgen Sie den Anweisungen auf dem Bildschirm und starten Sie im Anschluss den Computer neu.

{IV. Treibereinstellungs-UI}

Anmerkung:

Die Schnellzugriffstasten der Fernbedienung sind darauf ausgelegt mit US English Tastaturen zu arbeiten. Mit anderen Tastatursprachen könnten die Tasten nicht richtig funktionieren.



Foto 4-1: Tastatursprache

a. Windows

Doppelklicken Sie das (🖱️) Symbol in der Taskleiste, um die Einstellungen zu öffnen.

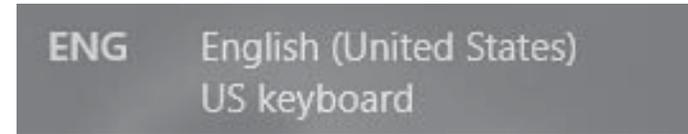

Foto 4-2: Windows UI

Rollschalter Funktionen

Dies sind die Funktionen, durch die die mittlere Taste (K10) durchschalten kann. Bewegen Sie eine Funktion nach links (←) um sie zu aktivieren, oder nach rechts (→) um sie zu deaktivieren.

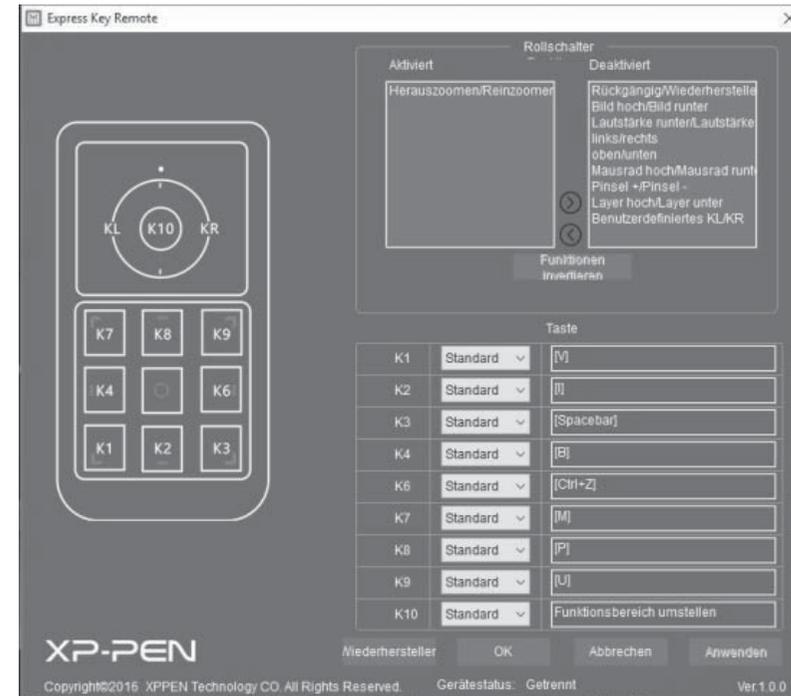

Foto 4-3: Rollschalter Funktionen

Klicken Sie auf Benutzerdefiniert KL/KR um die Funktionen anzupassen.

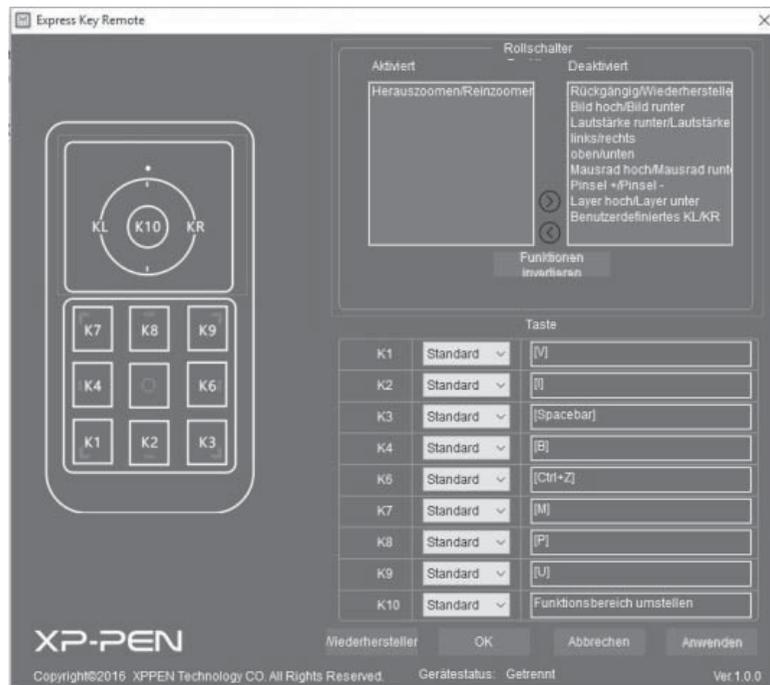

Foto 4-4: Rollschalter Funktionen

Einstellung der Tasten

Klicken Sie auf das entsprechende Dropdown Menü, um die Funktion anzupassen.

Anmerkung:

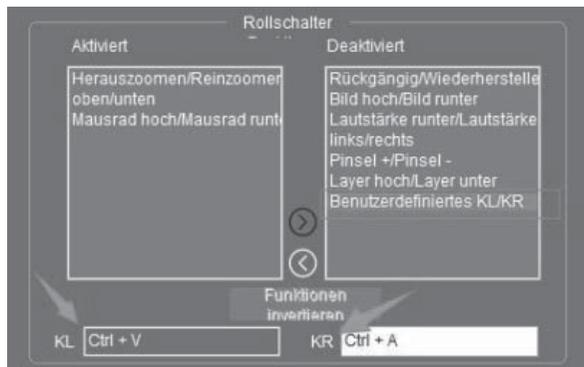
Die Tasten 5 und 10 können nicht angepasst werden.



Foto 4-5: Einstellung der Tasten

Das Handbuch der Fernbedienung kann durch einen Rechtsklick auf das Treibersymbol geöffnet werden.

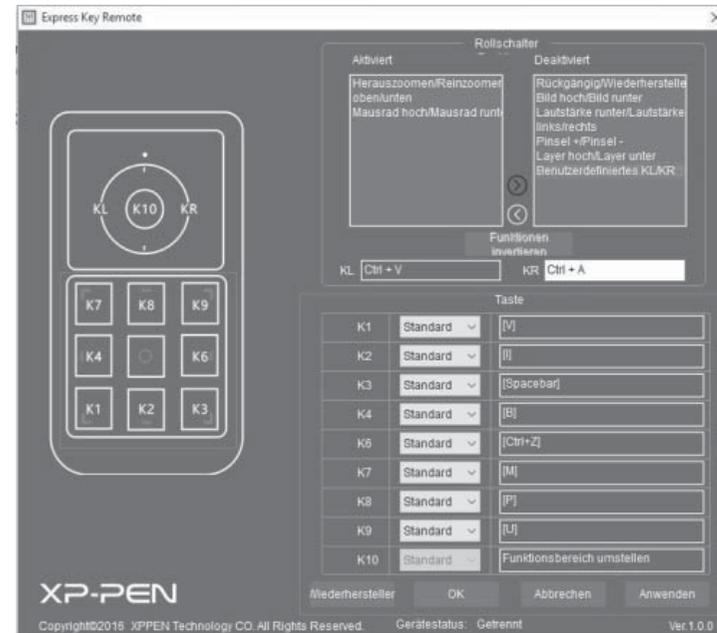

Foto 4-6: Handbuch öffnen

b. Mac

Um die Einstellungen zu öffnen, öffnen Sie [Finder] > [Applications] > [PenTablet] > [TabletSetting].

Funktionstasten ID

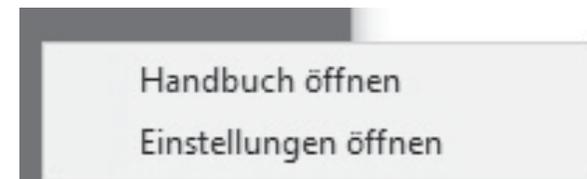
Die Schnellzugriffstasten der Fernbedienung können mit diesen beiden Dropdown Menüs angepasst werden.

Klicken Sie auf „Default“ um die Funktionen auf die Werkseinstellungen zurückzusetzen.

Anmerkung

Die Tasten 5 und 10 können nicht angepasst werden.



Foto 4-7: Funktion der Taste ID

Wählen Sie die Funktion einer Taste aus einer voreingestellten Liste aus, oder klicken Sie auf *Reset Customer Defined* für erweiterte Optionen.



Foto 4-8: Function Key ID-1

Wenn Sie *Reset Customer Defined* wählen, öffnet sich ein Fenster mit vier Registerkarten: Application, HotKey, Internet und Maus. Sie können eine Funktion aus einer der Registerkarten auswählen.



Foto 4-9: Reset Customer Defined

Slide (Ring) ID:

Sie können das Dropdown-Menü verwenden um die Funktionen zu bearbeiten, durch die die mittlere Taste (K10) durchschalten kann.

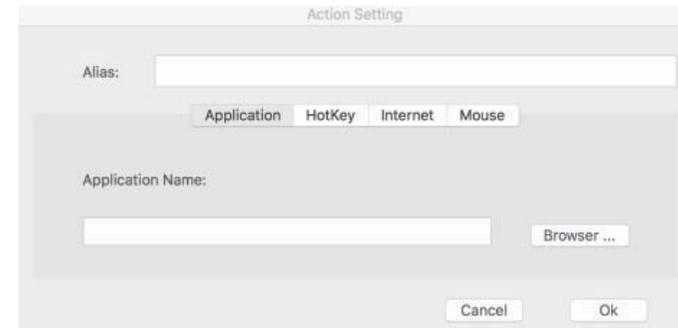

Foto 4-10: Slide(Ring) ID



Foto 4-11: Slide.Function Defined

{V. Treiber deinstallieren}

a. Windows

1. Öffnen Sie [Startmenu] → [Alle Programme/Apps] → [XP-Pen]. Klicken Sie auf Uninstall Shortcut Remote und folgen Sie den Anweisungen auf dem Bildschirm.

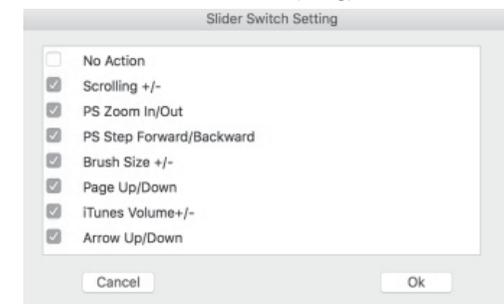

Foto 5-1: Deinstallieren

Oder

2. Öffnen Sie [Systemsteuerung] → [Programme und Features] aus dem Startmenü. Wählen Sie Shortcut Remote aus und klicken Sie auf Deinstallieren. Folgen Sie den Anweisungen auf dem Bildschirm.

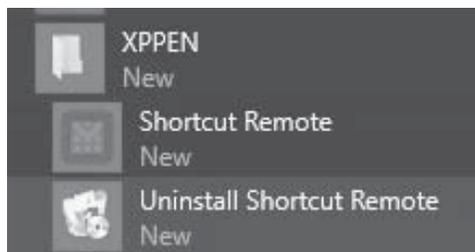

Foto 5-2: Shortcut Remote

b. Mac

- Öffnen Sie [Finder]→ [Application]→ [PenTablet] und klicken Sie dann auf Uninstall Pen Tablet Driver. Folgen Sie den Anweisungen auf dem Bildschirm.



Foto 5-3: UninstallTablet

{VI. FAQ}

1. Wo kann ich den neuesten Treiber herunterladen?

A: Sie können die neuesten Treiber auf der offiziellen Website (www.xp-pen.com) herunterladen.

2. Wie weiß ich, dass der Treiber erfolgreich installiert wurde?

A: Nach erfolgreicher Installation des Treibers, erscheint das () Symbol in der Taskleiste. Betätigen der Fernbedienungstasten sollte außerdem Funktionsbenachrichtigungen mittig auf dem unteren Bildschirmrand auslösen.

3. Ich kann das Symbol in der Taskleiste sehen, aber die Fernbedienung funktioniert nicht.

- A: (1) Stellen Sie sicher, dass der USB-Empfänger der Fernbedienung fest mit dem Computer verbunden ist.
 (2) Schalten Sie die Fernbedienung mit dem Power Schalter auf der Rückseite aus.
 (3) Halten Sie die Fernbedienung neben den USB-Empfänger. Halten Sie die K5 und K10 Tasten gedrückt und schalten sie die Fernbedienung mit dem Power Schalter auf der Rückseite ein.

4. Die Schnellzugriffstasten meiner Fernbedienung funktionieren in einigen Programmen, aber nicht anderen.

A: Verschiedene Programme verwenden manchmal unterschiedliche Tastenkombinationen. Sie können die Schnellzugriffstasten so anpassen, dass sie mit diesen Tastenkombinationen übereinstimmen oder die standardmäßige Tastenkombination der Software entsprechend den Einstellungen Ihrer Fernbedienung bearbeiten.

Hätten Sie Fragen, kontaktieren Sie uns bitte durch:

Skype: [live:servicecode_1/XP-Pen DE](https://www.skype.com/live?contact=servicecode_1/XP-Pen%20DE)

Web: www.xp-pen.com

Email: servicecode@xp-pen.com

Table des matières

I. Présentation.....	50
Configurations requises du système.....	50
Présentation du produit.....	50
II. Configuration des touches de la télécommande.....	51
III. Installation du pilote.....	52
Windows.....	52
Mac.....	52
IV. Configuration de l’interface utilisateur (IU).....	52
Windows.....	53
Mac.....	55
V. Désinstallation du pilote.....	57
VI. FAQ.....	59

Nous vous remercions de votre achat du produit d'XP-Pen. Jusque maintenant, notre guide rapide du produit a été traduit en français, anglais, russe, japonais, allemand, coréen, chinois, italien et espagnol. Nous nous excusons si la langue de votre favorit  n'est pas incluse.

{I. Pr sentation}

Configurations requises du syst me

- Windows 10/8/7/Vista
- Mac OSX 10.7/10.8/10.9 ou les plus r cents
- Port USB

La t l commande adopte la technologie wireless 2.4G, qui rationalise les processus de travail, en actionnant les autres produits par des raccourcis personnalisables.

Pr sentation du produit

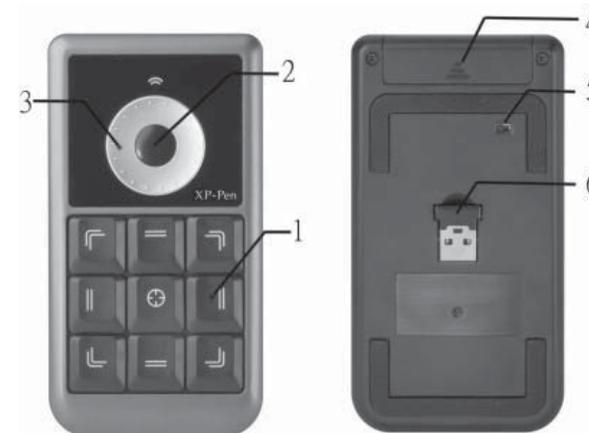

Image 1-1: Pr sentation du produit

- (1) Touches 1-9
- (2) Touche 10/ Bouton de bascule
- (3) Roulette
- (4) Compartiment   piles
- (5) Interrupteur
- (6) Prise USB & Compartiment

Consignes :

La t l commande requiert une batterie AAA.

{II. Configuration de la télécommande de raccourci}

- (1) Branchez la prise USB à votre ordinateur.



Image 2-1: Connexion USB

- (2) Insérez une batterie AAA dans le compartiment.

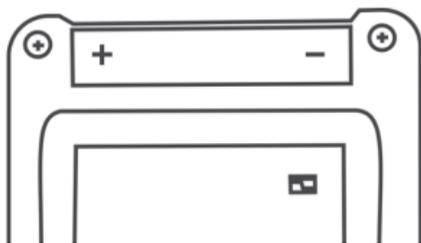

Image 2-2: Direction des piles

- (3) Activez la télécommande en appuyant sur ON.

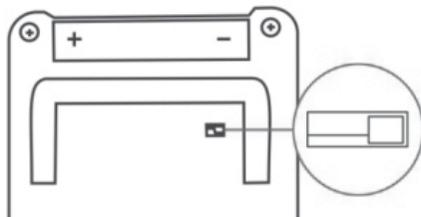

Image 2-3: Enclenchement

{III. Installation du pilote}

Consignes :

- Fermez tous les logiciels antivirus et les pare-feux avant l'installation.
- Désinstallez tous les pilotes des télécommandes possibles avant d'installer celui d'XP-Pen.
- Vous pouvez installer le pilote de la télécommande avec le CD inclus ou télécharger le pilote le plus récent sur le site officiel d'XP-Pen (www.xp-pen.com). Si vous voulez installer le pilote à partir du fichier téléchargé, veuillez bien décompresser le fichier en format ".zip" avant d'exécuter le fichier ".exe".

Installation du pilote pour Windows

- Insérez une batterie AAA dans le compartiment.
- Branchez la prise USB à votre ordinateur.
- Activez l'interrupteur au dos de la télécommande.
- Insérez le CD du pilote dans le lecteur CD/DVD de votre ordinateur et suivez les instructions à l'écran. Si l'installation ne fonctionne pas automatiquement, veuillez ouvrir le dossier du disque et exécuter le fichier ".exe".
- Redémarrez votre ordinateur après l'installation du pilote.
- Lorsque l'installation est réussie, l'icône du pilote (🖱️) s'affichera dans la barre des tâches. Si vous ne la voyez pas, veuillez désinstaller le pilote, redémarrer votre ordinateur et répéter l'étape 4.

Installation du pilote pour Mac

- Insérez une batterie AAA dans le compartiment.
- Branchez la prise USB à votre ordinateur.
- Activez l'interrupteur au dos de la télécommande.
- Insérez le CD du pilote dans le lecteur CD/DVD de votre ordinateur.
- Ouvrez la liste de fichiers du CD. Ouvrez le dossier *Mac Driver*, puis exécutez le fichier ".pkg".
- Suivez les instructions à l'écran, puis redémarrez votre ordinateur.

{IV. Configuration de l'interface utilisateur (IU)}

Consignes :

La télécommande des raccourcis est destinée à travailler sous un clavier anglais. Elle risque de ne pas fonctionner normalement sous un clavier d'une autre langue.

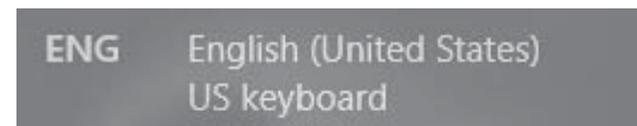

Image 4-1: Langue du clavier

a. Windows

Double-cliquez sur l'icône () de la télécommande dans la barre des tâches pour ouvrir le pilote.

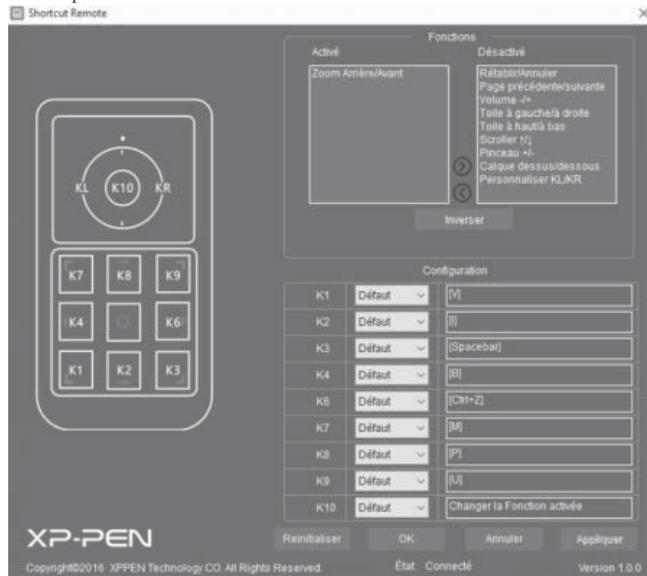

Image 4-2: IU sous Windows

Fonctions de la roulette

Ce sont les fonctions de raccourci sur lesquelles le bouton central (K10) est capable de basculer. Mettez la fonction à gauche () pour l'activer, ou à droite () pour la désactiver.

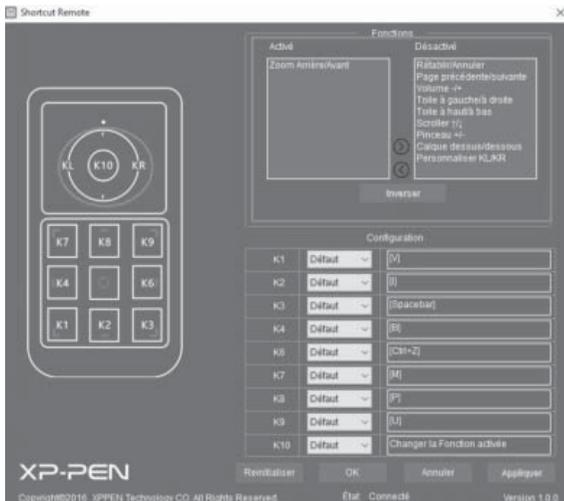

Image 4-3: Fonctions de la roulette

Cliquez sur *UserSet KL/KR* pour personnaliser les fonctions.

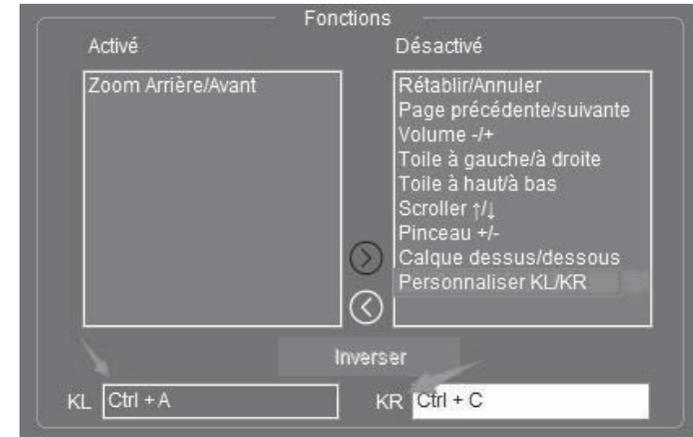

Image 4-4: Fonctions de la roulette

Configuration des boutons

Cliquez sur le menu déroulant correspondant à la touche de la fonction voulue.

Consigne :

Les touches 5 et 10 ne sont pas personnalisables.

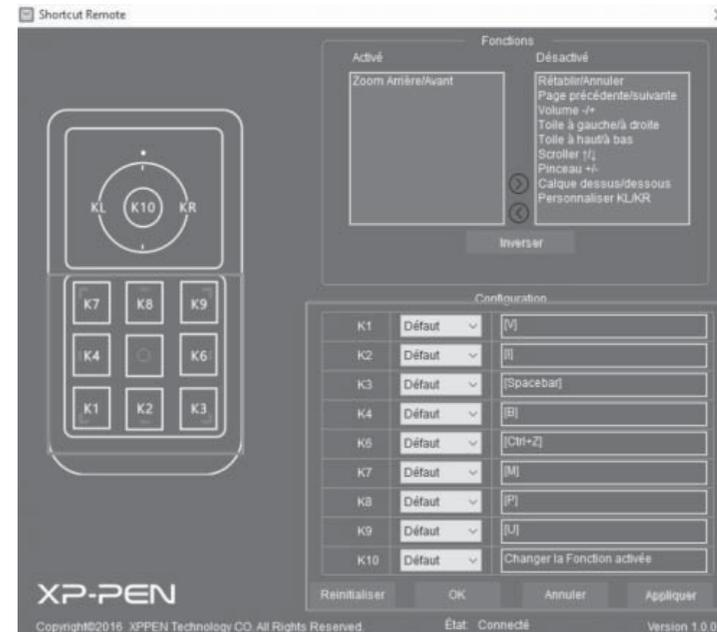

Image 4-5: Configuration des boutons

Le manuel de la télécommande est accessible avec un clic-droit sur l'icône du pilote.

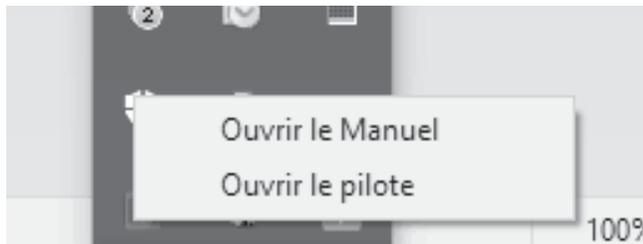

Image 4-6: Ouvrir le manuel

b. Mac

Pour afficher la configuration de la télécommande, il faut ouvrir [Finder] > [Applications] > [PenTablet] > [TabletSetting].

Function Key ID

Il existe une possibilité de personnaliser les touches de la télécommande dans les deux menus déroulants. Cliquez sur *Default* pour réinitialiser les configurations.

Consigne :

Les touches 5 et 10 ne sont pas personnalisables.



Image 4-7: Function Key ID

Vous pouvez choisir une fonction dans la liste préreglée, ou cliquer sur *Reset Customer Defined* pour y trouver plus de choix.

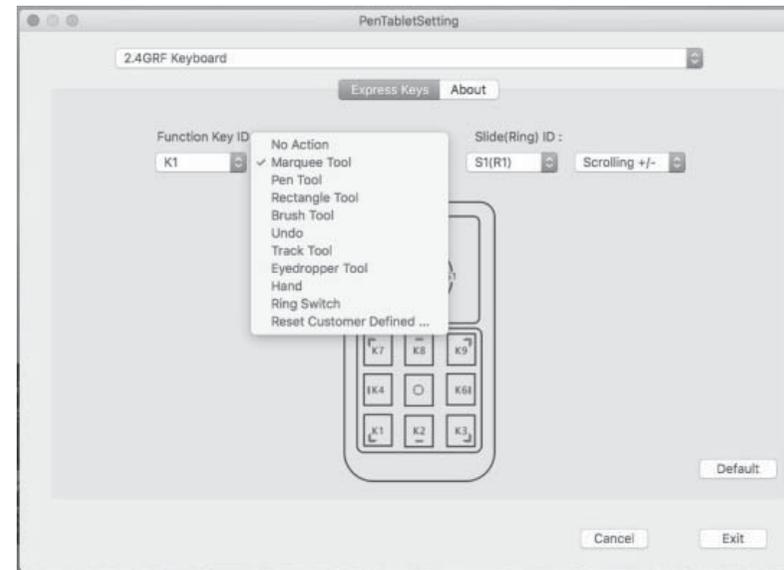

Image 4-8: Function Key ID-1

En choisissant *Reset Customer Defined*, vous ouvrirez la fenêtre avec quatre onglets : *Application*, *HotKey*, *Internet*, et *Mouse*. Vous pouvez choisir une fonction dans un de ces onglets.

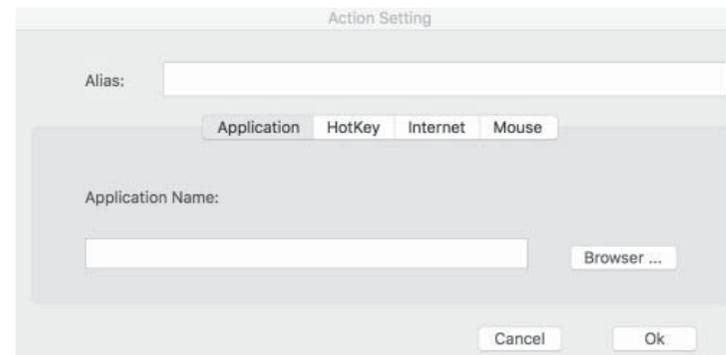

Image 4-9: Reset Customer Defined

Slide (Ring) ID:

Dans ces menus déroulants vous pouvez créer la liste des fonctions de raccourci sur lesquelles le bouton central (K10) est capable de basculer.



Image 4-10: Slide (Ring) ID

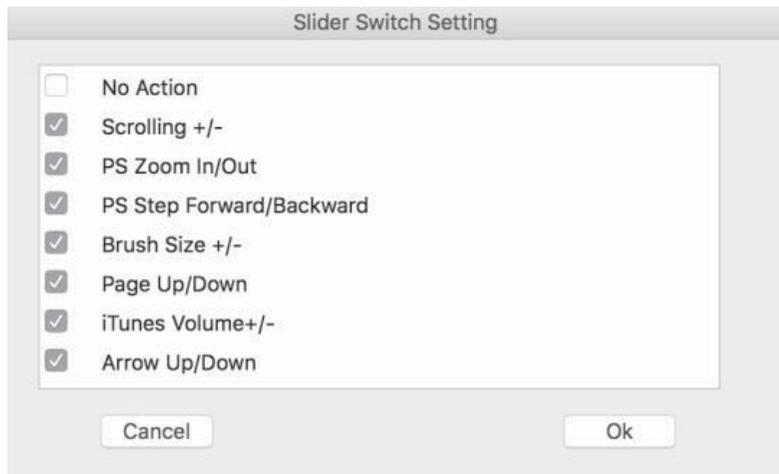

Image 4-11: Slide Function Defined

{V. Désinstallation du pilote}

a. Windows

1. Ouvrez [Start menu] → [All Programs/Apps] → [XP-Pen]. Cliquez sur Uninstall ...Shortcut, puis suivez les instructions à l'écran.



Image 5-1: Désinstallation

OU

2. Ouvrez le menu du démarrage, et choisissez [Control Panel] → [Programs and Features]. Sélectionnez *Shortcut Remote* puis cliquez sur *Uninstall*. Suivez les instructions à l'écran.



Image 5-2: Shortcut Remote

b. Mac

Ouvrez [Finder]→ [Application]→ [PenTablet], puis cliquez sur *Uninstall Pen Tablet Driver*. Suivez les instructions à l'écran.



Image 5-3: Désinstaller le pilote

{VI. FAQ}

1. Où puis-je télécharger le pilote de la télécommande le plus récent?

A: La plus récente version du pilote est disponible sur le site officiel d'XP-Pen.

2. Comment sais-je si le pilote de la télécommande est bien installé?

A: Après l'installation du pilote, l'icône () s'affichera dans la barre des tâches. En cliquant sur les touches de la télécommande, vous verrez les notifications de la fonction choisie en bas de votre écran.

3. L'icône est bien visible dans la barre des tâches, mais la télécommande ne fonctionne pas du tout.

A: 1). S'assurer que la prise USB est bien connectée à votre ordinateur.
2). Désactivez la télécommande en déplaçant le bouton au dos sur OFF.
3). Positionnez la télécommande à côté de la prise USB. Pressez de manière continue sur les touches K5 et K10, puis activez la télécommande.

4. Les touches de ma télécommande ne fonctionnent qu'avec certains logiciels, mais pas avec les autres.

A: Les combinaisons de raccourci de différents logiciels correspondent à différentes touches du clavier. Vous pouvez modifier les touches de la télécommande pour les rendre identiques, ou changer les raccourcis, installées par défaut, pour faire correspondre la configuration voulue de la télécommande aux logiciels.

Aucun problème, veuillez nous contacter via:

Skype: servicefrxppen / XP-PEN ServiceFr

Site: www.xp-pen.com

Email: servicefr@xp-pen.com

Contenidos

I. Resumen.....	61
Requisitos del sistema.....	61
Resumen de producto.....	61
II. Configuración del Control Remoto de Acceso Directo....	62
III. Instalación del Driver.....	63
Windows.....	63
Mac.....	63
IV. Configuración de Interfaz de Driver.....	63
Windows.....	64
Mac.....	66
V. Desinstalación de Driver.....	68
VI.	70

Gracias por comprar nuestros productos de XP-Pen, por ahora el manual del uso sólo está traducido en Inglés, ruso, japonés, alemán, coreano, chino, español, italiano, y francés. Otros idiomas deben ser notificados. Le rogamos por su comprensión!

{I. Resumen}

Requisitos del Sistema

- Windows 10/8/7/Vista
- Mac OSX 10.7 / 10.8 / 10.9 ó superior
- Puerto USB

Este control remoto utiliza tecnología inalámbrica 2.4G. Puede optimizar su trabajo mediante configurar sus teclas express para realizar funciones de acceso directo de su equipo tanto para los ordenadores como para las tabletas gráficas, es portátil y sus teclas son completamente personalizables según su gusto.

Resumen de Producto



Imagen 1-1: Resumen de Producto

- (1) Teclas 1-9
- (2) Tecla 10/Botón de intercambio
- (3) Rodillo
- (4) Ranura de la batería
- (5) Interruptor
- (6) Receptor y ranura de USB

Nota:

El remoto requiere una batería AAA, pero por razón de transporte, la pila no viene junto con el producto.

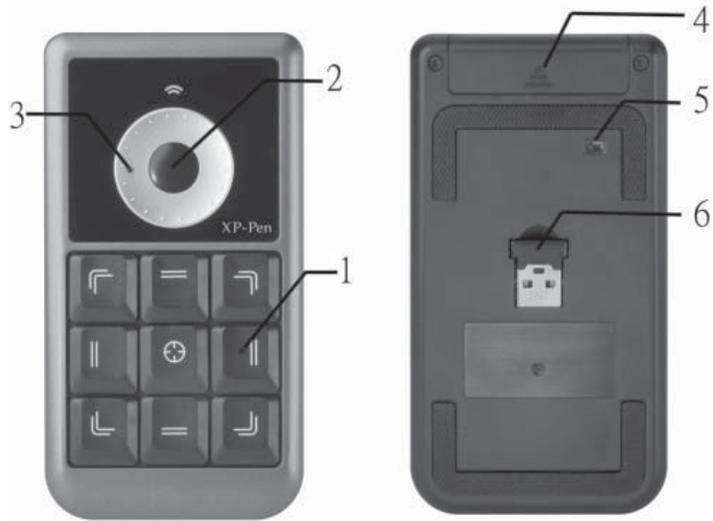
{II. Configuración del Control Remoto de Acceso Directo}

- (1) Enchufe el receptor USB a su ordenador.



Imagen 2-1: Conexión USB

- (2) Abra la tapa de batería e inserte una pila AAA.



Imagen 2-2: Dirección de batería

- (3) Interruptor ON.

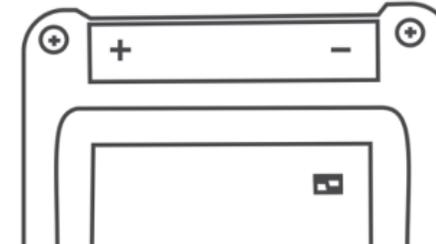

Imagen 2-3: Encendido

{III. Instalación de Driver}

Notas:

- (a). Desactive todos software de antivirus o cortafuegos antes de comenzar la instalación.
- (b). Desinstale cualquier softwares remoto de teclas express antes de intente a instalar el Driver del control remoto de XP-Pen.
- (c). Puede instalar el driver del aparato con el CD incluido ó descargar la última versión de driver en el sitio web de XP-Pen (www.xp-pen.com). Si decide descargar el dirver en la web, asegúrese de descomprimir el contenido del archivo .zip antes de ejecutar el archivo .exe.

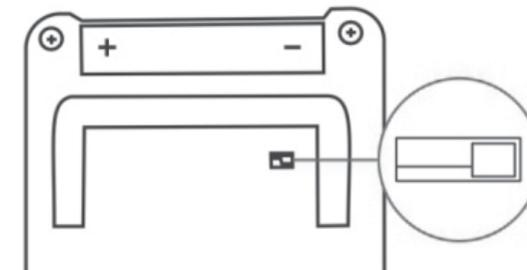
Instalación de driver de Windows

- (1) Inserte una pila AAA a la ranura de batería.
- (2) Conecte el receptor USB a su computadora.
- (3) Encienda el control remoto con el interruptor en la parte posterior.
- (4) Inserte el CD driver incluido a la unidad de CD / DVD de su ordenador y siga las instrucciones que aparecen en pantalla. Si la instalación no se inicia automáticamente, abra el contenido del disco manualmente y ejecuta .exe file.
- (5) Una vez finalizada la instalación, reinicie su ordenador.
- (6) Después de una instalación correcta, el icono de driver () aparecerá en la barra de tareas. Si el icono no aparece, desinstala el driver, reinicie el ordenador y repita el paso 4.

Instalación de driver de Mac

- (1) Inserte una pila AAA a la ranura de batería.
- (2) Conecte el receptor USB a su computadora.
- (3) Encienda el control remoto con el interruptor en la parte posterior.
- (4) Inserte el CD driver incluido a la unidad de CD / DVD de su ordenador.
- (5) Abra la lista de archivos del CD. Abra la carpeta Mac Driver, luego ejecute el archivo .pkg.
- (6) Siga las instrucciones que aparecen en pantalla y reinicie su ordenador.

{IV. Configuración de Interfaz de Driver}

Notas:

El control remoto de teclas express está diseñado para funcionar con teclado inglés. Es posible que las teclas no funcionen correctamente con teclados de otros idiomas.



Imagen 4-1: Idioma del teclado

a. Windows

Haga doble clic sobre el icono () del control remoto de la bandeja del sistema para abrir su configuración.

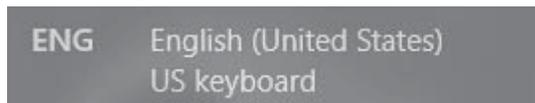

Imagen 4-2: Windows UI

Funciones del rodillo

Estas son las funciones que el botón central (K10) puede intercambiar. Mueva una función a la izquierda () para habilitarla, ó a la derecha () para desactivarla.

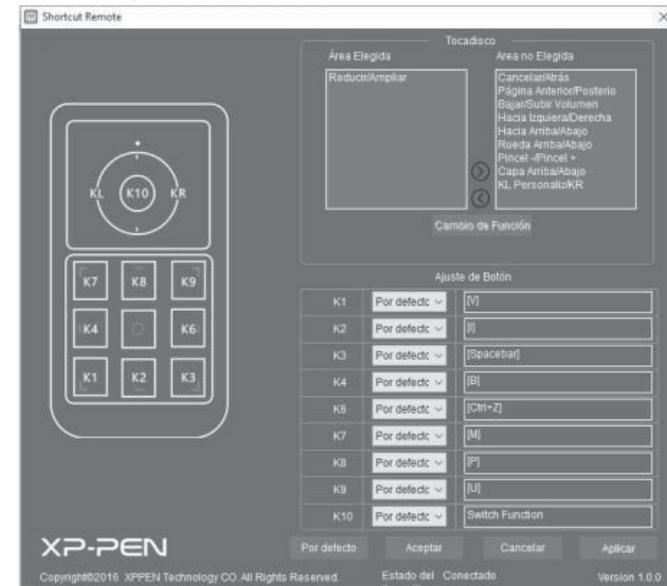

Imagen 4-3: Funciones del rodillo

Click KL Personaliz/KR para personalizar sus funciones.

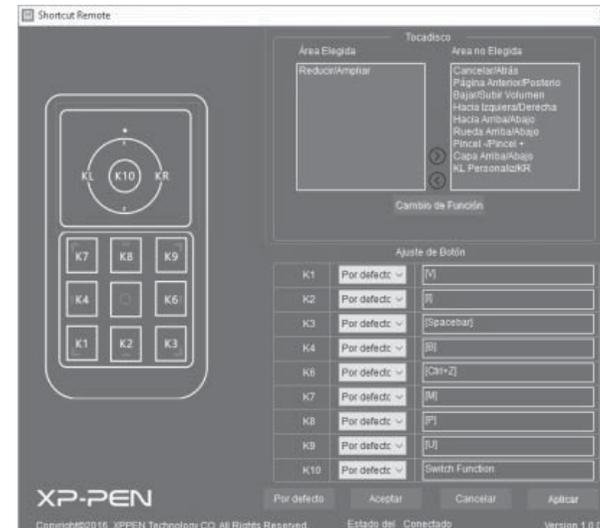

Imagen 4-4: Función del rodillo

Configuración de Botón

Haga clic en el menú desplegable de cada tecla correspondiente para personalizar su función.

Nota:

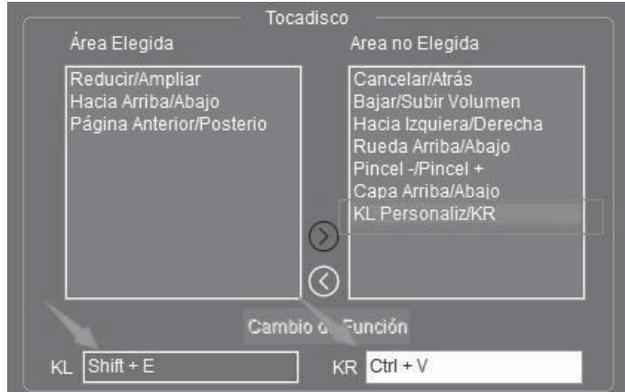
Las funciones de teclas 5 y 10 no se pueden personalizar.



Imagen 4-5: Configuración de Botón

Se puede acceder al manual del control remoto haciendo clic con el botón derecho sobre el icono del driver.

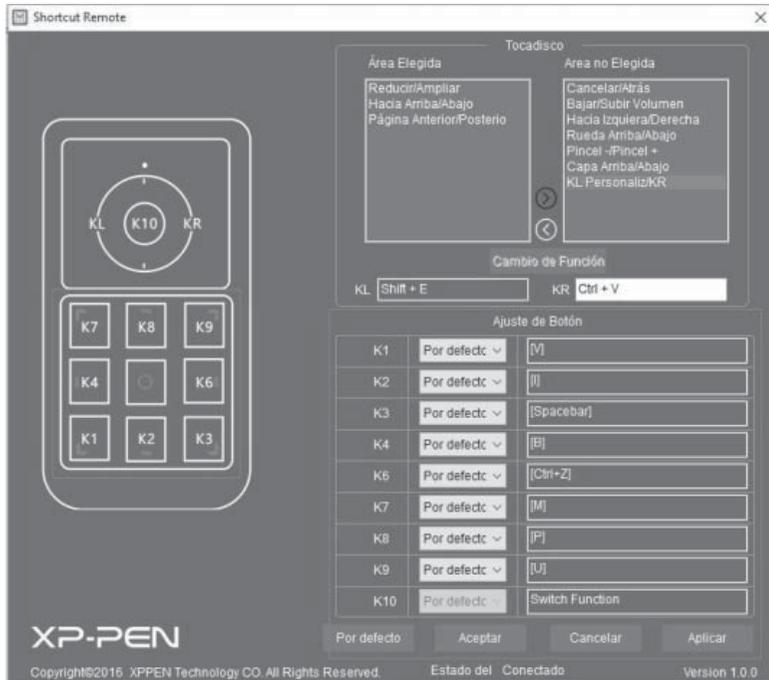

Imagen 4-6: Abre el Manual

b. Mac

Para abrir configuración del control remoto de acceso directo, abra [Finder]> [Aplicaciones]> [PenTablet]> [Configuración de la tableta].

Función de Teclas ID

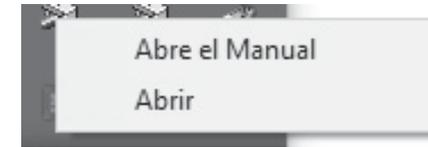
Las teclas del control remoto se pueden personalizar con estos dos menús desplegables. Haga clic en Default para volver a la configuración del fabricante.

Nota:

Las funciones de teclas 5 y 10 no se pueden personalizar.



Imagen 4-7: Función de Teclas ID

Puede elegir función de una tecla en la lista preestablecida ó hacer clic en Reset Customer Defined para elegir opciones más avanzadas.



Imagen 4-8: Función de Teclas ID-1

Al seleccionar Reset Customer Defined, se abrirá una ventana de 4 barras: Application, HotKey, Internet y Mouse. Puede elegir una función entre estas barras.



Imagen 4-9: Reset Customer Defined

Slide (Ring) ID:

Puede utilizar estos menús desplegables para editar la lista de funciones del rodillo que se intercambian por el botón central (K10).

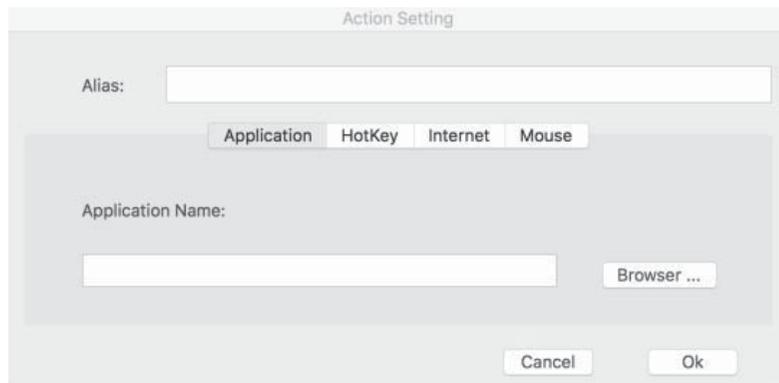

Imagen 4-10: Slide(Ring) ID



Imagen 4-11: Slide Function Defined

{V. Desinstalación del Driver}

a. Windows

1. Abra [Start menu] → [All Programs/Apps] → [XP-Pen]. Haga clic en Uninstall Shortcut Remote, luego siga las instrucciones que aparecen en la pantalla.

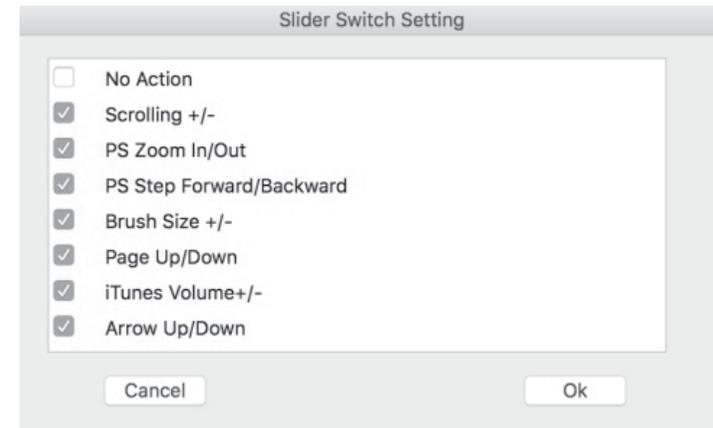

Imagen 5-1: Desinstalación

ó

- En el menú Inicio, abra [Control Panel] → [Programs and Features]. Seleccione Shortcut Remote y haga clic en Desinstalar. Sigue las instrucciones en la pantalla.



Imagen 5-2: Shortcut Remote

b. Mac

- Abre [Finder] → [Application] → [PenTablet], luego click Uninstall Pen Tablet Driver. Sigue las instrucciones en la pantalla.



Imagen 5-3: UninstallTablet

{VI. FAQ}

1. ¿Dónde puedo descargar el Driver del control remoto más reciente?

R: Las versiones más recientes del driver pueden descargarse en el sitio web de XP-Pen(www.xp-pen.com).

2. ¿Cómo sé que el driver del control remoto se ha instalado correctamente?

R: Después de instalar el driver, el icono del driver del control remoto () debe estar visible en la bandeja del sistema. Además, al presionar las teclas del control remoto también deben aparecer notificaciones en la parte inferior de la pantalla.

3. Puedo ver el icono del control remoto en la bandeja del sistema, pero el control remoto no funciona.

- R: 1. Asegúrese de que el receptor USB del control remoto esté bien conectado a su computadora.
 2. Apague el interruptor en la parte posterior del control remoto .
 3. Acercase el control remoto al receptor USB. Sujete las teclas K5 y K10 al mismo tiempo, luego vuelva a encender el control remoto.

3. Mi control remoto de teclas express funciona en algunos software, pero no en otros.

R: No todos softwares utilizan mismas teclas de acceso directo. Puede configurar nuevamente las teclas del control remoto para que coincidan con el software aplicado ó editar las teclas predeterminadas de todos los softwares para que coincidan con las configuraciones de las teclas del control remoto.

Cualquiera pregunta, por favor contactanos:

Skype: [live:sonia_4268](https://www.skype.com/live/?callto=sonia_4268)

Web: www.xp-pen.com

Email: servicees@xp-pen.com

목차

- I. 개요..... 72
 - 시스템 요구사항..... 72
 - 제품개요..... 72
- II. 리모컨 설정..... 73
- III. 드라이버 설치..... 74
 - 윈도스..... 74
 - 맥..... 74
- IV. 드라이버 설정 UI..... 74
 - 윈도스..... 75
 - 맥..... 77
- V. 드라이버 제거..... 79
- VI. FAQ..... 81

XP-Pen 상품을 선택해주셔서 감사드립니다! 현재 지지한 언어는 영어, 러시아어, 일본어, 독일어, 한국어, 이탈리아어, 스페인어, 프랑스어, 중국어입니다. 다른 언어에 고칠 부분이 있습니다. 이해해주시기 바랍니다.

{I. 개요}

시스템 요구사항

- 윈도스 10/8/7/Vista
- 맥 OSX 10.7 / 10.8 / 10.9 혹은 이 후의 버전
- USB 포트

이 리모컨은 2.4G의 무선기술을 사용하고 있습니다. 이것은 완전한 사용자 정의로 설정한 바로가기 키를 제품에 더하는 것을 통하여 작업의 흐름을 간소화하는 기능을 합니다.

제품 개요



그림 1-1: 제품 개요

- (1) 1-9의 키
- (2) 키 10/호환버튼
- (3) 롤러
- (4) 배터리 슬롯
- (5) 전원 스위치
- (6) USB 수신기 및 슬롯

주의:

리모컨은 AAA배터리를 필요로 합니다.

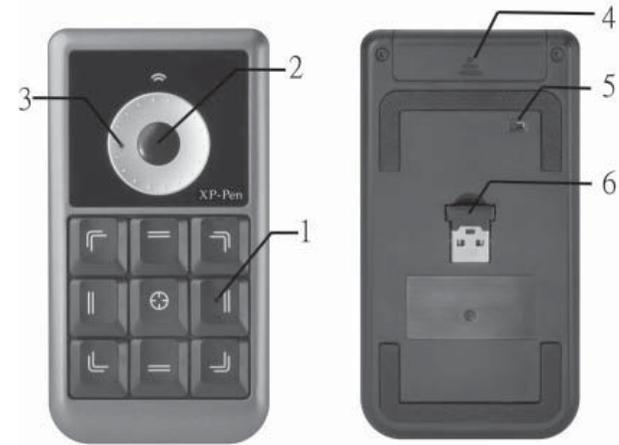
{II. 리모컨 설정}

(1) USB수신기를 사용자 컴퓨터에 꽂으십시오.



그림 2-1: USB 연결

(2) 배터리 커버를 열고 AAA배터리를 넣으십시오.

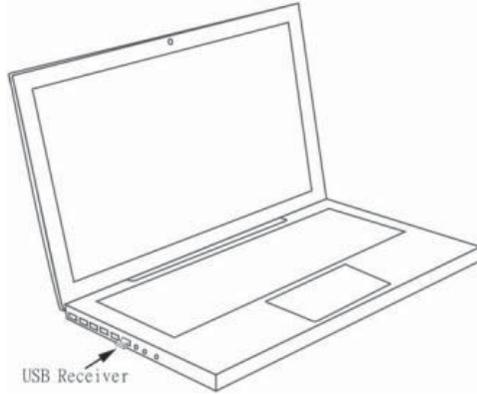

그림 2-2: 배터리 방향

(3) 리모컨의 스위치를 켜십시오.

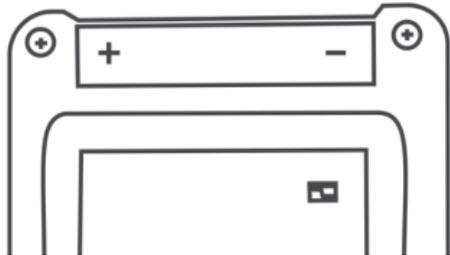

그림 2-3: 열기

{III. 드라이버 설치}

주의:

- (a). 설치를 하기전, 모든 안티바이러스 시스템과 방화벽을 꺼주십시오.
- (b). XP-Pen 리모컨의 드라이버를 설치 하기전, 모든 원격 키들은 제거하십시오.
- (c). 동봉된 CD 혹은XP-Pen 사이트 (www.xp-pen.com)에서 최신 드라이버 버전을 설치하십시오. 웹사이트에서 드라이버를 다운로드 할 경우, ".zip" 파일을 압축풀기한 후 ".exe"파일을 실행하십시오.

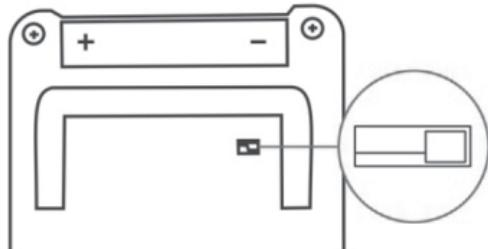
윈도스 드라이버 설치

- (1) 리모컨에 AAA배터리를 넣으십시오.
- (2) USB 수신기를 사용자 컴퓨터에 꽂으십시오.
- (3) 리모컨 뒤면의 전원 스위치를 켜십시오.
- (4) 사용자 컴퓨터의 CD/DVD 드라이브에 동봉된 CD를 넣고 화면의 보조에 따라 진행하십시오. 실행이 자동적으로 되지 않을 시, 디스크 목록을 열고 ".exe"파일을 실행하십시오.
- (5) 설치가 완료된 후, 컴퓨터를 다시 시작하십시오.
- (6) 성공적으로 설치를 하고나면 시스템트레이에 드라이버 아이콘 ()이 생성될 것입니다. 만약 아이콘이 생성되지 않았다면 드라이버를 제거하고 컴퓨터를 다시 시작하고 나서 보조 4를 다시 반복하십시오.

맥 드라이버 설치

- (1) 리모컨에 AAA배터리를 넣으십시오.
- (2) USB 수신기를 사용자 컴퓨터에 꽂으십시오.
- (3) 리모컨 뒤면의 전원 스위치를 켜십시오.
- (4) 사용자 컴퓨터의 CD/DVD 드라이브에 동봉된 CD를 넣으십시오.
- (5) CD 파일 리스트를 열고 맥 드라이버 폴더를 연 후, ".pkg" 파일을 실행하십시오.
- (6) 화면상의 보조에 따라 설치를 진행하고 나서 사용자 컴퓨터를 다시 시작하십시오.

{IV. 드라이버 설정UI}

주의:

바로가기 리모컨은 US 영어 키보드로 실행되게 설계되었습니다. 다른 키보드 언어로 사용시, 제대로 실행이 안될 수 있습니다.

ENG English (United States)
US keyboard

그림 4-1: 키보드 언어

a. 윈도우

시스템 트레이 상의 아이콘 () 을 더블 클릭하여 설정화면을 엽니다.



그림 4-2: 윈도우 UI

롤러 기능

이러한 바로가기 기능들은 센터 버튼(K10)을 통해 할 수 있습니다. 왼쪽 버튼 () 을 누르면 기능을 실행하는 것이고 오른쪽 버튼 () 을 누르면 억제하는 것입니다.



그림 4-3: 롤러 기능

"UserSet KL/KR"를 클릭하여 사용자 정의로 기능들을 설정하십시오.



그림 4-4: 롤러 기능

버튼 설정

키에 상응하는 드롭다운 메뉴를 클릭하여 기능들을 사용자 정의로 하십시오.

주의:

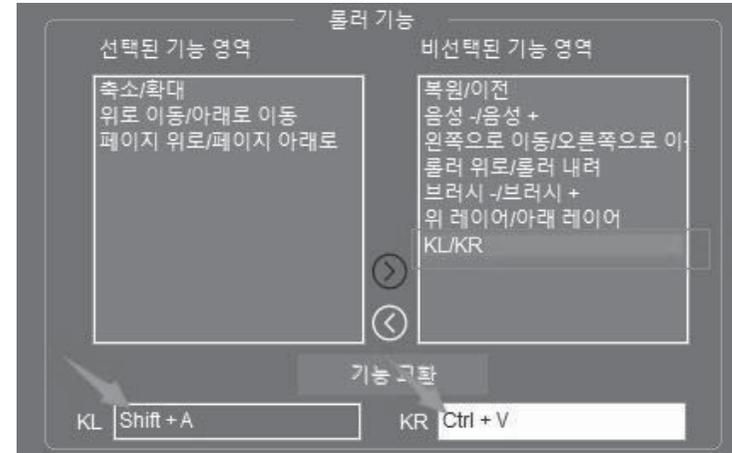
키 5와 10은 사용자 정의로 설정할 수 없습니다.



그림 4-5: 버튼 설정

바로가기 원격조종 메뉴얼은 드라이버 아이콘을 클릭(오른쪽)하면 열 수 있습니다.

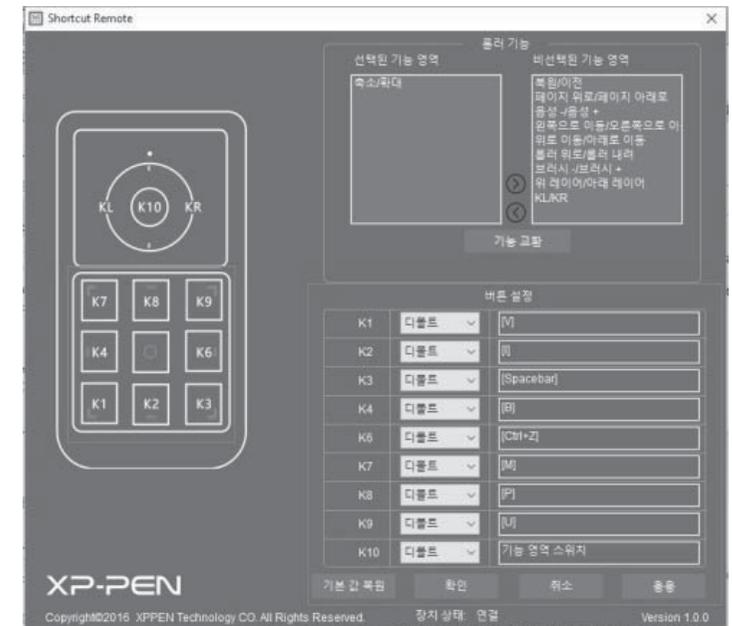

그림 4-6: 메뉴열 열기

b. 맥

바로가기 원격조종 설정을 [Finder] > [응용] > [펜 태블릿] > [태블릿 설정] 이 순으로 열면 됩니다.

기능 키 아이디

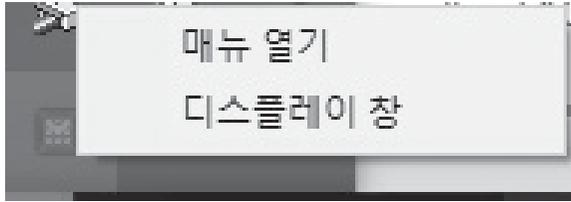
원격조종 바로가기 키는 두개의 드롭다운 메뉴로 사용자 정의할 수 있습니다. "Default"를 클릭하여 제조사의 기본설정으로 되돌아 갈 수 있습니다.

주의:

키 5와 10은 사용자 정의로 설정할 수 없습니다.



그림 4-7: 기능 키 아이디

키 기능을 미리 설정한 리스트 혹은 고급옵션의 "사용자 지정 리셋"을 클릭하여 찾으십시오.

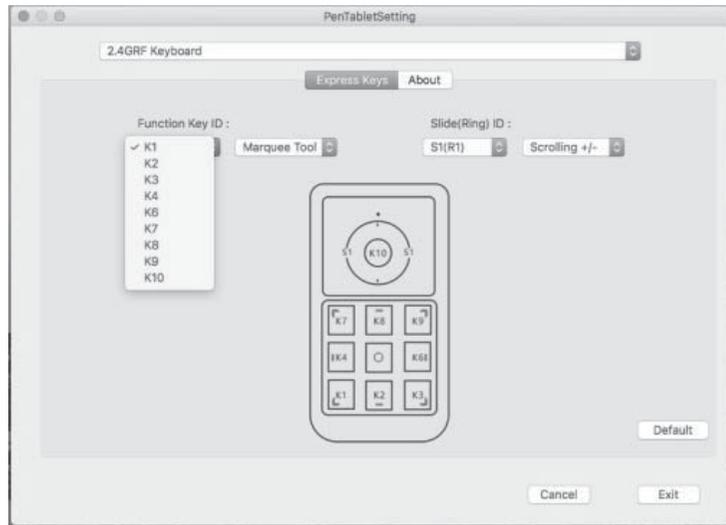

그림 4-8: 기능 키 아이디-1

"사용자 정의 리셋"을 선택하면 4개의 탭(응용, 핫키, 인터넷 및 마우스)이 있는 창이 뜹니다. 4개의 탭 중에 하나의 기능을 선택할 수 있습니다.



그림 4-9: 사용자 정의 리셋

슬라이드 (링) 아이디:

드롭다운 메뉴를 사용하여 센터 버튼 (K10)으로 선택하는 롤러 기능 리스트를 수정할 수 있습니다.

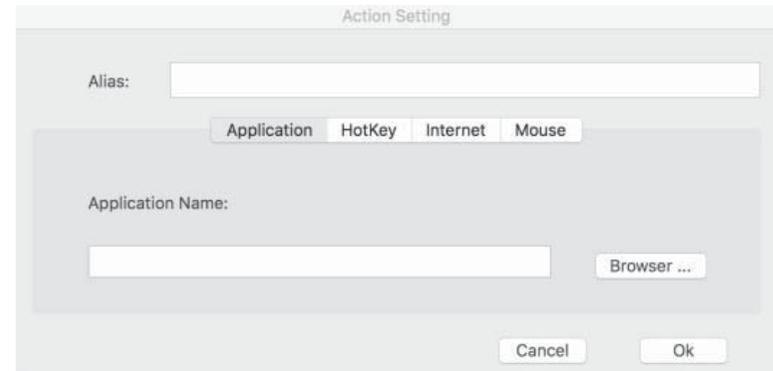

그림 4-10: 슬라이드(링) 아이디



그림 4-11: 슬라이드 기능 정의

{V. 드라이버 제거}

a. 윈도우

1. [메뉴시작] → [모든 응용 및 프로그램] → [XP-Pen] 이 순으로 엽니다. “바로가기 리모컨 제거”를 클릭한 후, 화면의 보조대로 실행하십시오.

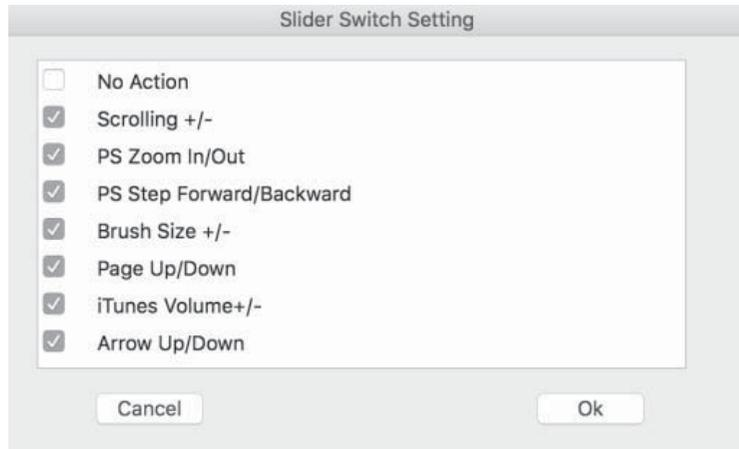

그림 5-1: 제거

혹은

2. 시작메뉴에서 [제어판] → [프로그램 및 기능] 순으로 여십시오. “바로가기 리모컨”을 선택하고 제거를 클릭한 후 화면상의 보조대로 실행하십시오.



그림 5-2: 바로가기 리모컨

b. 맥

[Finder]→ [응용]→ [펜 태블릿] 순으로 연 후, “펜 태블릿 드라이버 제거”를 클릭하십시오. 다음 화면상의 보조대로 실행하십시오.

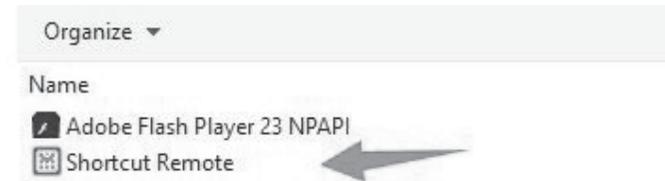

그림5-3: 태블릿 제거

{VI. FAQ}

1. 어디에서 최신 바로가기 리모컨 드라이버를 다운로드 하나요?

답: 최신 드라이버는XP-Pen 웹사이트 (www.xp-pen.com)에서 다운로드 가능합니다.

2. 바로가기 리모컨 드라이버가 제대로 설치되었는지 어떻게 알 수 있나요?

답: 드라이버를 설치한 후, 시스템 트레이에 드라이버 아이콘 ()이 생성될 것입니다. 리모컨 키를 클릭하면 디스플레이의 밑-중간부분에 기능 알림도 있어야 합니다.

3. 리모컨 아이콘이 시스템 트레이에 생성되었는데 리모컨이 작동안합니다.

답: 1. 리모컨의 USB 수신기가 사용자 컴퓨터에 제대로 꽂혀있는지 확인하십시오.
 2. 리모컨 뒤부분에 있는 전원 스위치를 꺼주십시오.
 3. 리모컨을 USB수신기 가까이에 가져가십시오. K5와 K10 키를 누르고 전원 스위치를 여십시오.

4. 리모컨 바로가기 키가 일부 소프트웨어에만 작동이 됩니다.

답: 부동한 소프트웨어는 때로는 부동한 바로가기 키를 사용합니다. 사용자가 바로가기 키를 사용자 정의하여 이러한 키에 매치하거나 소프트웨어의 기본설정 키를 수정하여 리모컨 설정에 매치하십시오.

문제가 있으면 우리에게 연락해주시기 바랍니다:

Skype: live:seven0203

웹사이트: www.xp-pen.com

이메일: servicekr@xp-pen.com

目次

I. 概要.....	83
必要システム.....	83
製品について.....	83
II. Shortcut Remoteを設定する.....	84
III. ドライバのインストール.....	85
Windows.....	85
Mac.....	85
IV. ドライバの設定画面.....	85
Windows.....	86
Mac.....	88
V. ドライバのアンインストール.....	90
VI. FAQ.....	92

このたび XP-Pen をお買い上げいただき、ありがとうございます。英語、ロシア語、日本語、スペイン語、フランス語、イタリア語、ドイツ語、韓国語、中国語でのサポートがございます。もし不都合がございましたらご了承ください。

{I. 概要}

必要システム

- ・Windows 10/8/7/Vista
- ・Mac OSX 10.7 / 10.8 / 10.9 以降
- ・USB ポート

このリモート機能は2.4Gワイヤレス技術を搭載しています。カスタマイズ可能およびポータブルなショートカットキーを製品にも設定に追加することであなたのワークフローを合理化します。

製品について



図 1-1: 製品について

- 1) キー1-9
- 2) キー10/スイッチボタン
- 3) ローラー(ホイール)
- 4) バッテリースロット
- 5) 電源スイッチ
- 6) USBレシーバー&スロット

注意

単4電池が必要です。

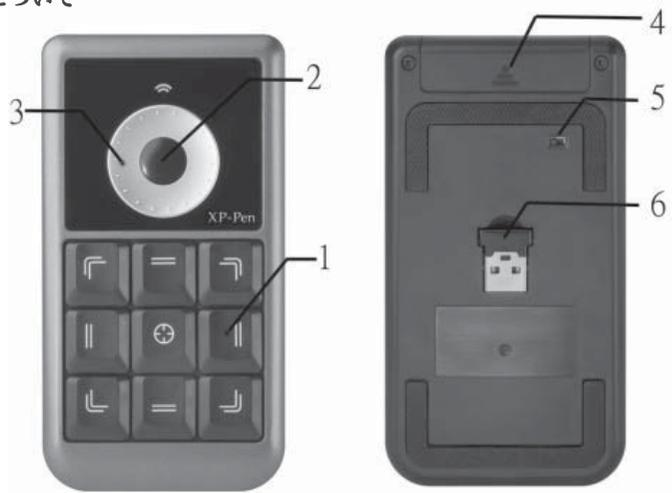
{II. Shortcut Remoteを設定する}

- (1) USBレシーバーをお使いコンピュータへ挿入してください。



図2-1: USB接続

- (2) 電池カバーを開けて、電池を入れてください。



図2-2: ー

- (3) Remoteをオンにします。

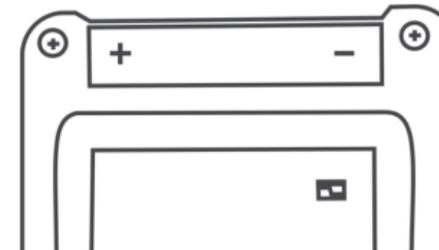
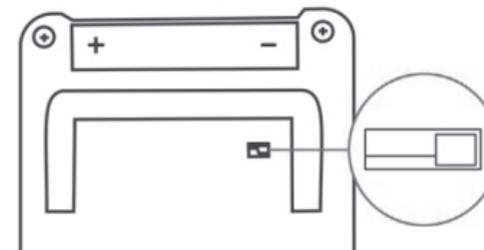

{III. ドライバのインストール}

注意：

- インストール前にアンチウイルスソフトを終了してください。
- 既存したりモートドライバをアンインストールしてください。
- Shortcut Remoteのインストール用ドライバーソフトは付属のCD、もしくはXP-Penのウェブサイト(www.xp-pen.com)から最新バージョンのドライバをダウンロードすることができます。ウェブからダウンロードする場合、zipファイルを展開してinstall.exeを実行してください。

Windowsドライバのインストール

- 単4電池を入れてください。
- USBレシーバーをお使いのコンピュータに挿入してください。
- 後ろの電源スイッチをオンにします。
- コンピュータのCD/DVDドライブに付属のドライバCDを挿入し、画面の指示に従います。セットアップ画面が自動的に開始されない場合は、手でディスク内容を開き「.exe」ファイルを実行してください。
- インストールが正常に完了した後、お使いのコンピュータを再起動します。
- 問題なくインストールされていれば、ドライバーのアイコン()がタスクバーに表示されます。アイコンが存在しない場合はドライバーのアンインストールを行い、OSの再起動および手順4を繰り返します。

Macドライバのインストール

- 単4電池を入れてください。
- USBレシーバーをお使いのコンピュータに挿入してください。
- 後ろの電源スイッチをオンにします。
- コンピュータのCD/DVDドライブに付属のドライバCDを挿入してください。
- CDのファイルを開きます。Macのドライバーフォルダーを開き、「.pkg」ファイルを実行します。
- 画面の指示に従って、お使いコンピュータを再起動してください。

{IV. ドライバの設定画面}

注意：

Remoteのキーは、米国英語のキーボードで動作するように設計されています。キーは他のキーボードの言語で正しく動作しないことがあります。

ENG English (United States)
US keyboard

図4-1: キーボード言語

a. Windows

Remoteのアイコン()をダブルクリックしてください。



図4-2: Windows UI

ホイール機能

一選定した機能は中心部のボタン(K10)でスイッチできます。使いたい機能は左()へ移動してください。或いは、必要ない機能は右()へ移動してください。

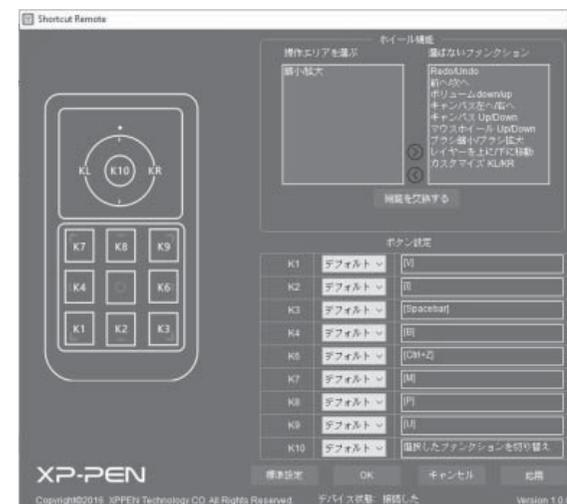

図4-3: ホイール機能

カスタマイズKL/KRをクリックして、機能を設定します。



図4-4: ホイール機能

ボタン設定

一つキーをクリックして、プルダウンリストでファンクション機能をカスタマイズできます。

注意：

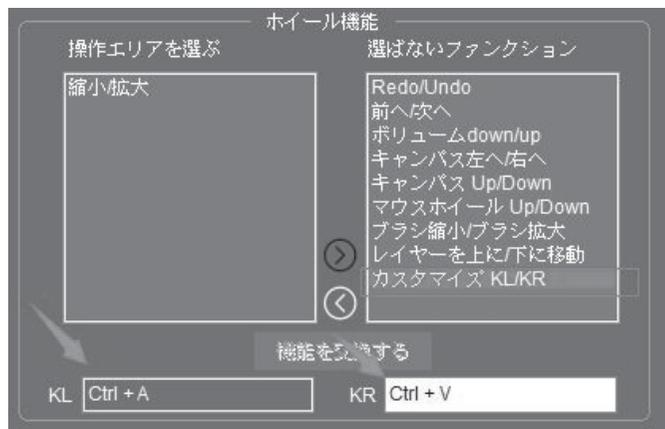
ここで、K5/K10がカスタマイズできません。



図4-5: ボタン設定

Remoteのマニュアルはドライバのアイコンを右クリックして、アクセスできます。

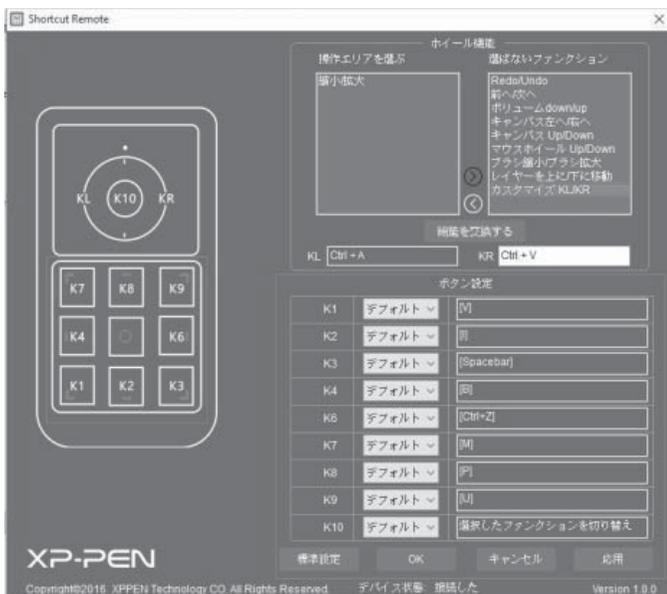
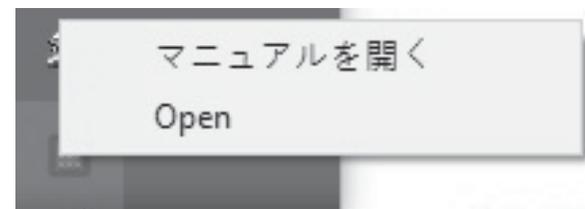

b. Mac

ドライバの設定画面を開く：[Finder] > [アプリケーション] > [PenTablet] > [PenTabletSetting]。

ファンクションキーID

Remoteのファンクションキーは、この二つプルダウンリストでファンクション機能をカスタマイズできます。メーカーの初期設定に戻すにはデフォルト(Default)をクリックしてください。

注意：

ここで、K5/K10がカスタマイズできません。



図4-7: ファンクションキーID

プリセットリストからキーの機能が設定できます。またはカスタム定義のリセット(reset customer defined)をクリックして、詳細オプションを開きます。

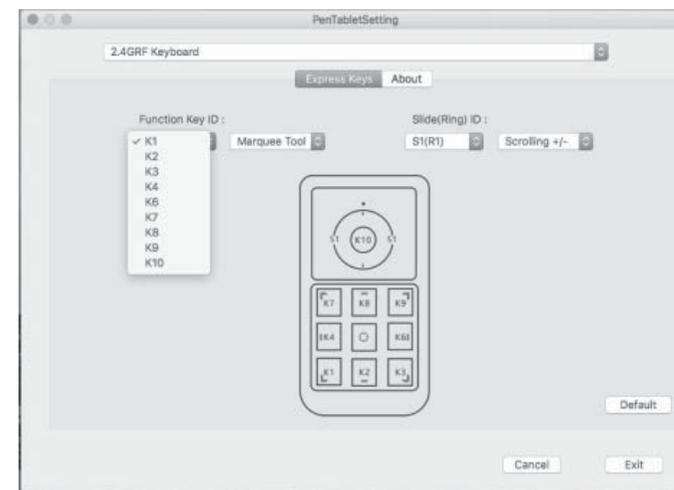

図 4-8: ファンクションキー ID-1

カスタム定義のリセットをクリックすると、以下のように4つタブがある窓がでできます。「アプリケーション(application)」「ホットキー (hot key)」「インターネット(internet)」「マウス(mouse)」。これらのタブの下に、使いたいファンクションを入力してください。

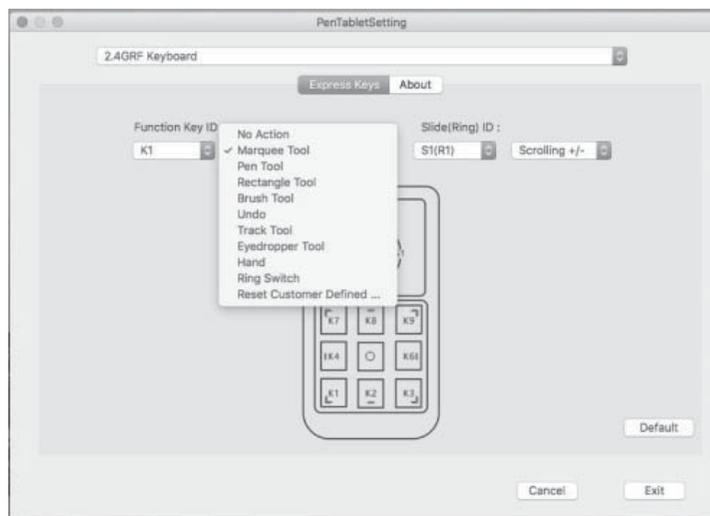

図4-9: リセット顧客定義

Slide (Ring) ID:

選定した機能は中心部のボタン(K10)がスイッチできます。

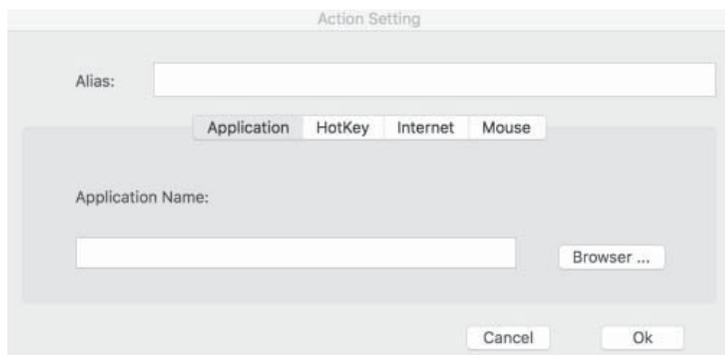

図4-10: Slide(Ring) ID



図4-11: Slide ファンクション

{V.ドライバのアンインストール}

a. Windows

1. 手順「スタート」→「すべてのプログラム」→「xp-pen」をクリックして、画面の指示に従ってアンインストールします。

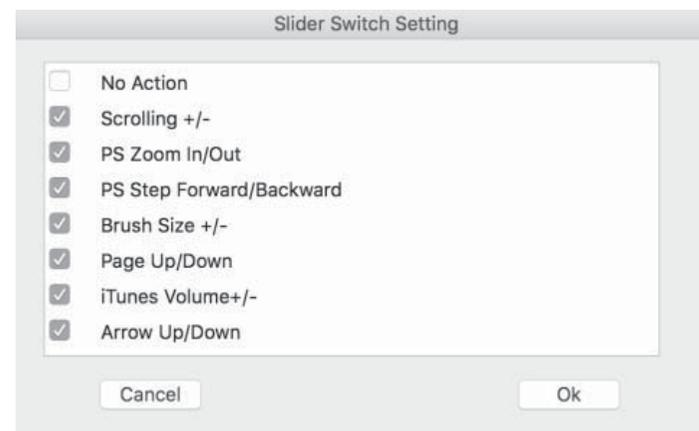

図5-1: アンインストール

2. 「スタート」→「コントロールパネル」→「プログラム」をクリックして、「Shortcut Remote」を選んで、指示に従って、アンインストールしてください。

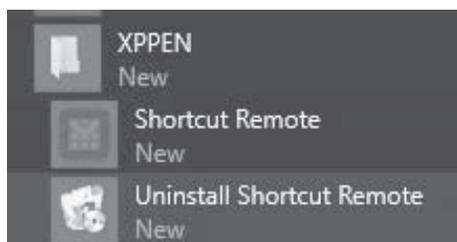

図 5-2: Shortcut Remote

b. Mac

手順：「Finder」→「アプリケーション」→「pen tablet」、「Uninstall Pen Tablet Driver」をダブルクリックして、指示に従って、アンインストールしてください。

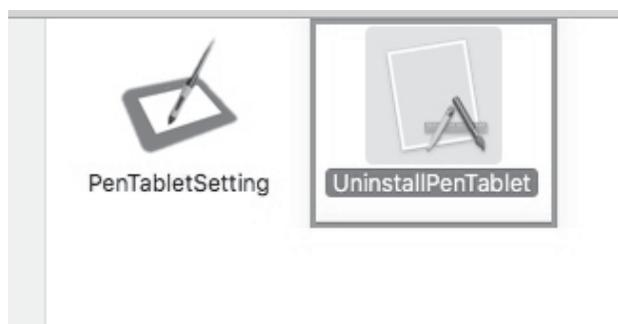

Image 5-3: アンインストール ペンタブレット

{VI. FAQ}

1. 最新版のドライバのダウンロード場所。

A: XP-Pen公式サイトからダウンロードできます。(www.xp-pen.com)

2. 正常にインストールしているかの確認方法。

A: 問題なくインストールされていれば、ドライバーのアイコン()がタスクバーに表示されます。現在の選択した機能はお使いのディスプレイの下部中央にわかりやすく表示されます。

3. アイコンが現れていますが、機能しません。

A: 1. USBレシーバーがしっかり接続しているかを確認してください。
2. 背面のスイッチでremoteの電源を切ってください。
3. RemoteをUSBレシーバーの近くに持ってください。K5/K10を同時に押して、背面の電源をオンにします。

4. 私のremoteが一部のソフトで動作しますが、他のソフトウェアでは動作しません。

A: 異なるソフトウェアでは、異なるキーストロークのショートカットを使用することがあります。これらのキーストロークに合わせるためにremoteの設定でカスタマイズする、或いは、Remote設定に合わせてソフトウェアのデフォルトのキーストロークを編集します。

もしご不明な点、ご不満などあればお知らせください：

Skype : miyabi-xp-pen /xppen みやび

公式サイト : www.xp-pen.com

メール : servicejp@xp-pen.com

Indice

A. Introduzione di Prodotto.....	94
(1)Sul	94
Prodotto.....	94
(2)Prodotti e	94
Accessori.....	95
(3)Panoramica del	
Prodotto.....	95
(4)Requisiti di Sistema.....	95
	96
B. Descrizione di Accessori	
(1)Ricevitore.....	96
(2) Batteria.....	
	97
C. Dispositivo Collegato.....	97
	97
	98
D. Installazione del	
Driver.....	98
(1)Precauzioni per	98
l'installazione.....	
(2)Installazione del Sistema di Windows.....	98
(3)Installazione del Sistema di Mac.....	99
	103
E. Impostazione	
Funzione.....	103
(1)Impostazione Funzione di versione Windows.....	103
① Entrare Interfaccia d'impostazioni del driver	
di Windows	105
② Impostazione	105
Funzione.....	105
(2)Impostazione Funzione di version Mac.....	
① Entrare Interfaccia d'impostazioni del driver	
di	106
Mac.....	

Grazie per aver scelto il XPPen tablet. Attualmente la nostra Quick Guida del prodotto supporta in Inglese, Russo, Giapponese, Tedesco, Coreano, Cinese, Spagnolo, Francese e Italiano. Ci scusiamo se la Vostra lingua desiderata non è supportata.

{A. Panoramica del Prodotto}

(1) Sul Prodotto

Grazie per aver acquistato prodotto della serie XP-Pen. Questo prodotto vi porterà esperienza più conveniente di pittura e creazione, gli utenti possono collegare il suo ricevitore wireless al computer in modo da poter realizzare facile operazione; Si può anche installare driver, ed impostare tasti di scelta rapida personalizzati che siano in linea con le proprie abitudini.

(2) Prodotti e Accessori

Prima di utilizzare questo prodotto, assicurarsi che i seguenti accessori sono collocati all'interno della scatola.

1 Shortcut remote

2 Contenuto di Accessori:

Ricevitore Wireless USB/Manuale d'istruzioni/Driver CD

Se gli accessori sopraindicati sono persi o danneggiati, si prega di contattare il punto di vendita, se non si riesce a risolvere il problema, si prega di contattare il XP-Pen.

(3) Panoramica del Prodotto

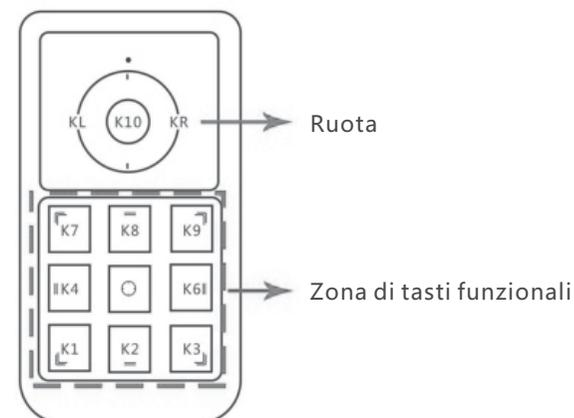

Ruota anteriore e zona di tasti funzionali

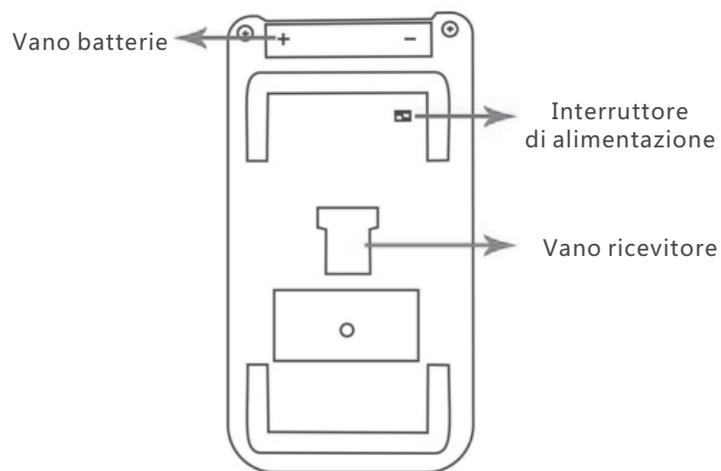

Retro di tasti funzionali

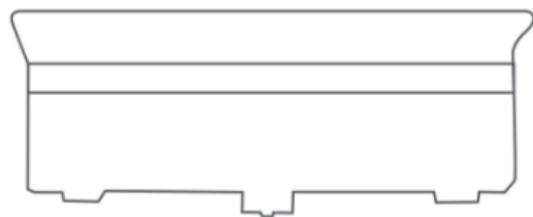

Coperchio di vano batterie

(4) Sistema operativo

Sistema operativo: PC: Windows Vista / 7/8/10 (32 / 64bit)
 Mac: Mac OS X 10.7 o successive

{B. Descrizione di Accessori}

(1) Ricevitore USB

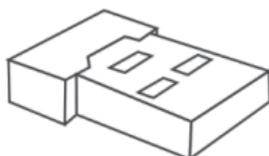

(2) Batteria

Nota: A causa del trasporto, temporaneamente batteria non è in dotazione, si prega di preparare batterie AAA in anticipo.



Batterie AAA

{C. Dispositivo Collegato}

(1) Collegare il ricevitore alla porta USB di computer.



USB Receiver
 Ricevitore USB

(2) Dopo aver aprire il coperchio della batteria di mini tastiera, si prega di inserire la batteria in conformità con il catodo e l'anodo nel vano batterie, dopo la conferma, si prega di chiudere bene il coperchio della batteria.

Catodo della batteria (+)

Anodo della batteria (-)

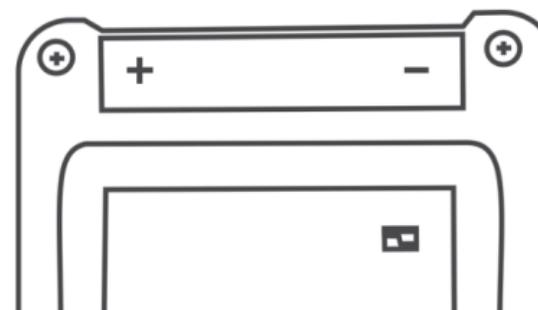

- (3) Accendere l'interruttore di alimentazione sul retro (a destra), e poi si può cominciare ad usarlo.

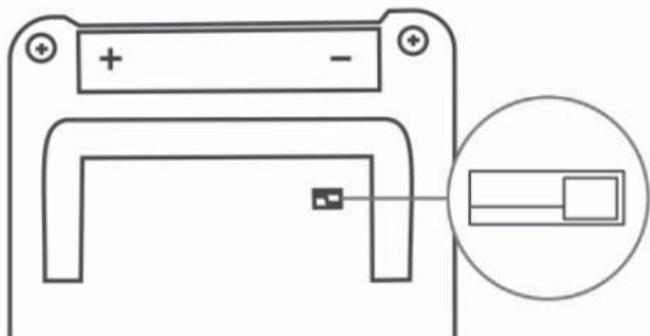

Interruttore di alimentazione sul retro (a destra è acceso)

{D. Installazione del Driver}

(1) Precauzioni per l'installazione

- ① Assicurarsi che il firewall, il software anti-virus e relativa applicazione viene chiusa prima dell'installazione.
- ② Si prega di collegare correttamente il ricevitore USB di mini tastiera al computer.
- ③ Assicurarsi che il computer dispone di un'unità CD-ROM che possa inserire il CD. Può anche visitare il sito ufficiale di XP-Pen (www.xp-pen.com) per scaricare ultima versione del driver. Dopo che il driver venga scaricato, assicurarsi di estrarre l'unità prima dell'installazione.

(2) Installazione del driver di Windows

- ① Dopo aver inserito il disco, se il computer non è attivato l'opzione d'installazione automatica, si prega di fare doppio clic per aprire il CD ed eseguire "install.exe" o "install", eseguirlo in base alla guida d'installazione fino al completo, e quindi riavviare il computer.
- ② Nel caso senza CD-ROM, si può visitare il sito ufficiale di XP-Pen per scaricare l'archivio completo di drive. Estrarrlo al computer, aprire la cartella e fare doppio clic su "Setup.exe", in base alla guida d'installazione fino al completo, e quindi riavviare il computer.
- ③ Dopo aver riavviato il computer, se in basso a destra del computer può vedere l'icona del driver di mini tastiera (), significa che il driver è installato con successo, quindi è possibile utilizzare normalmente.

- ④ Se l'icona del driver non viene visualizzata, si prega di seguire le istruzioni in "Capitolo 7 - Driver Uninstall" per disinstallare driver della mini tastiera, e reinstallarlo.

(3) L'installazione del driver per Mac

- ① Dopo aver inserito il CD, aprire la directory del CD, sotto file del Mac Driver potrebbe trovare l'applicazione con suffisso "Express Key Remote.pkg", cliccando e installando in base alla guida d'installazione fino al completo, e quindi riavviare il computer.
- ② Nel caso senza CD-ROM, si può visitare il sito ufficiale di XP-Pen per scaricare l'archivio completo di drive. Estrarrlo al computer, aprire la cartella e fare doppio clic sul file con suffisso ".pkg", in base alla guida d'installazione fino al completo, e quindi riavviare il computer.

{E. Impostazione Funzione}

1. Sistema Windows Impostazione Funzione

(1) Entrare Interfaccia d'impostazioni del driver di Windows

- ① Fare doppio clic sull'icona di driver della mini tastiera in basso a destra della barra delle applicazioni (), entrare nell'interfaccia di impostazione delle funzioni di driver.

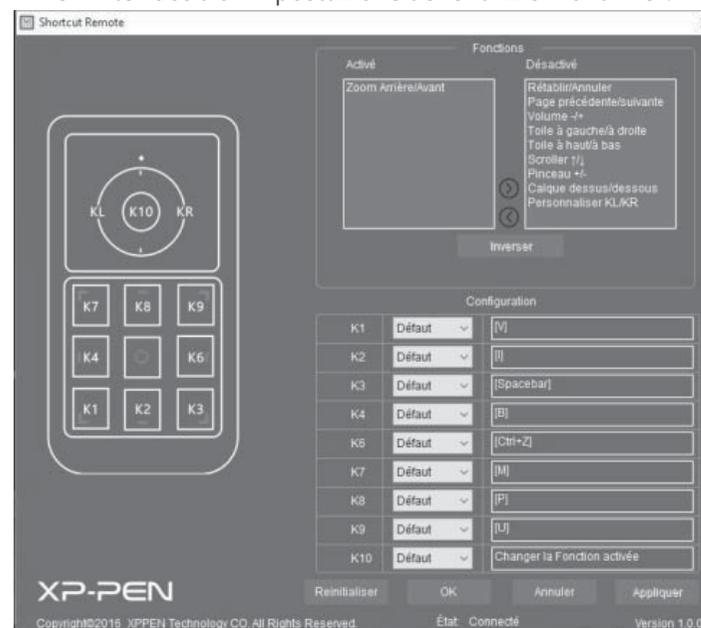

(Interfaccia Impostazione Funzion, diagramma delle funzioni di tasti)

(2) Impostazione Funzione

① Impostazione Funzione di ruota

1 Zona di Funzioni Selezionata:

Il contenuto di 【Zona di Funzioni Selezionata】 è funzione che può essere realizzata dalla ruota presente, è possibile scegliere le diverse funzioni premendo i tasti sulla ruota. Quando si preme il pulsante di cambio, alla parte inferiore dello schermo viene visualizzata la funzione corrente, rappresenta la funzione che può essere realizzata da questa ruota. Se non è necessario utilizzare funzione in 【Zona di Funzioni Selezionata】, si prega di selezionare la funzione, e poi fare clic sulla freccia a destra, spostare questa funzione in 【Zona di Funzioni Non Selezionata】, e fare clic su Applica per salvare le impostazioni.

2 Zona di Funzioni Non Selezionata:

Il contenuto di 【Zona di Funzioni Non Selezionata】 è funzione che non viene utilizzata temporaneamente. Per utilizzare queste funzioni, si prega di selezionare la funzione che si vuole realizzare, e poi fare clic sulla freccia a sinistra, spostare questa funzione in 【Zona di Funzioni Selezionata】 e fare clic su Applica per salvare le impostazioni. È possibile passare allo stato commutando il tasto funzione (KEY10).

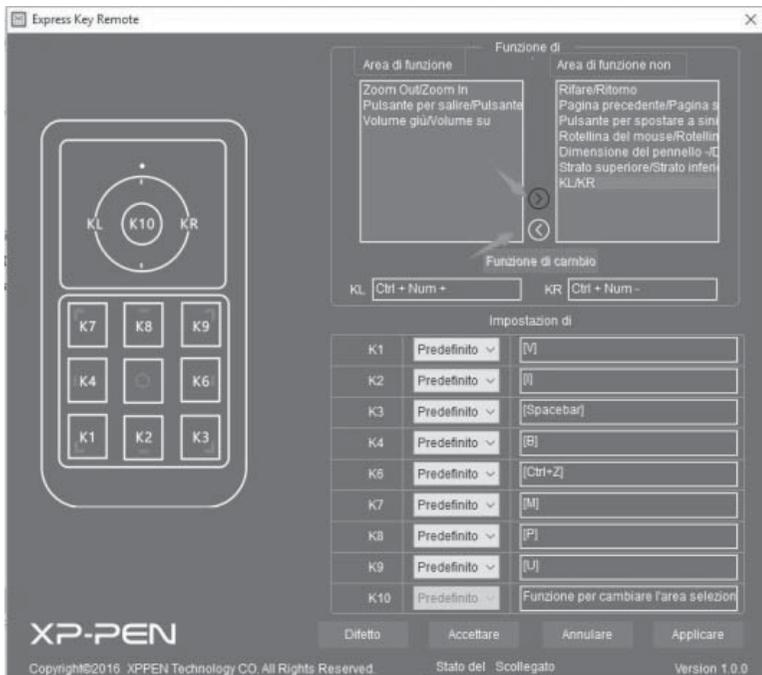

2. Commutazione di Funzione

Questa funzione serve per scegliere funzioni commutando ruote "in senso orario" e "in senso antiorario", come ad esempio, secondo le disposizioni predefinite si commuta in senso orario per ingrandire, in senso antiorario per diminuire, dopo aver fatto clic su 【Commutazione di Funzione】, si commuta in senso antiorario per ingrandire, in senso orario per diminuire.

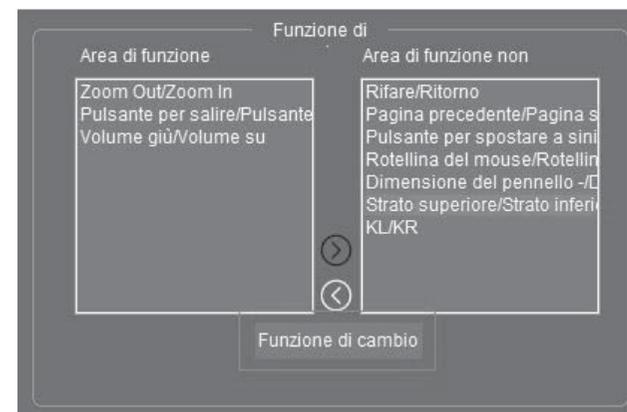

IV. Tasto personalizzato KL \ KR

Questa funzione viene utilizzata per personalizzare le funzioni di ruota. Dopo aver scelto "Tasto personalizzato KL \ KR", apparirà nella parte inferiore la casella di input personalizzato, cliccando sulla casella di input personalizzato con il mouse, e premere la tastiera per impostare le funzioni desiderate.

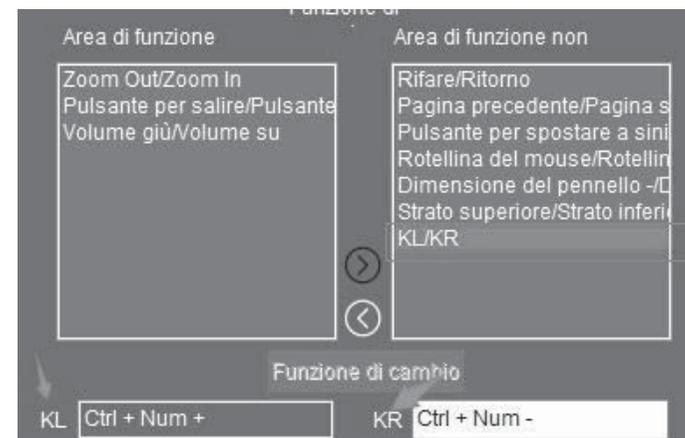

2 Impostazione della Funzione di Tasto

Attraverso Interfaccia Impostazione Funzioni si può conoscere il numero di serie corrispondente al tasto di mini tastiera, cliccare sulla colonna centrale **【Impostazioni】** nella zona **【Impostazioni Tasto】** "default", nella colonna **【Valore di Default Corrispondente】** si può personalizzare la funzione per ogni tasto. Ogni tasto può essere impostato come valore di comando della tastiera, può anche essere utilizzato per aprire applicazioni

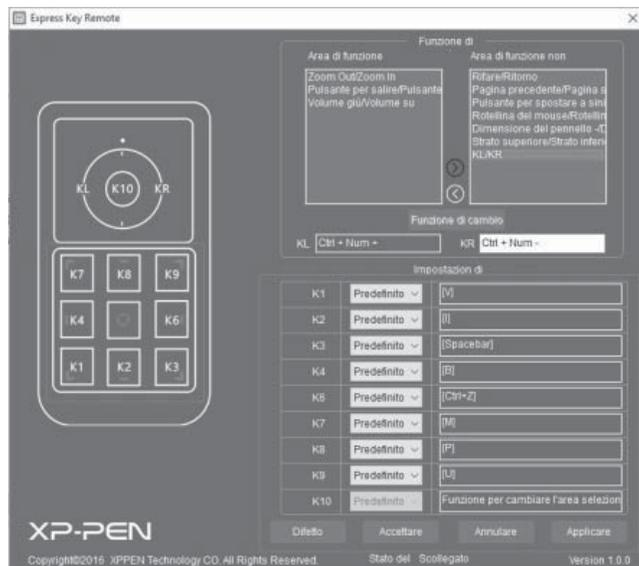

1. Default

Opzione **【Default】** come il valori di funzione preimpostato dal driver, che corrisponde generalmente ai tasti comuni di scelta rapida nel software di grafica.



3. Esegui

Selezionare un tasto (Esempio: KEY 1), cliccare funzione **【Esegui】**

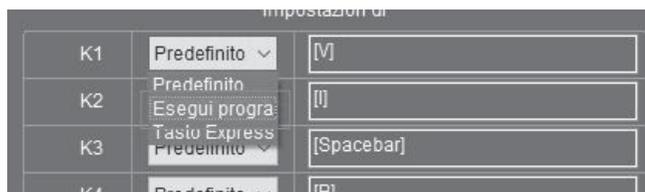

Nel seguente finestrino di dialogo, selezionare un programma deve essere eseguito (per esempio: software di grafica, browser e altre applicazioni), dopo aver impostato salva l'applicazione, e poi è possibile utilizzare questo tasto (Esempio: KEY 1) per aprire rapidamente il programma selezionato.

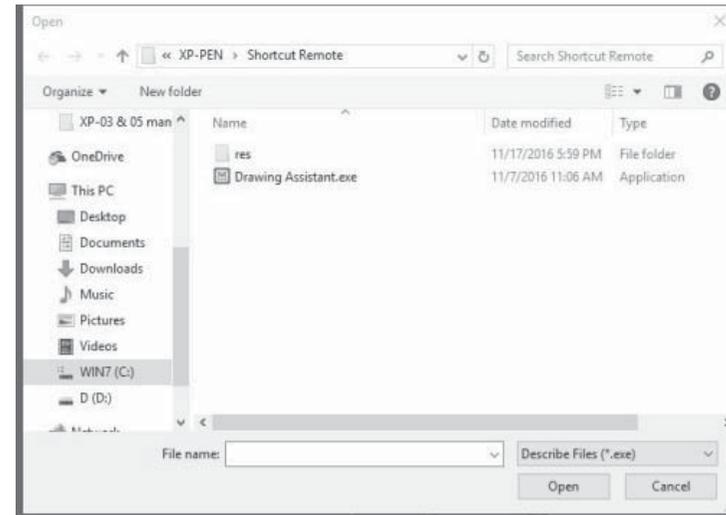

4. Tasti di scelta rapida

Selezionare un tasto, cliccare su opzione **【Tasti di scelta rapida】**, è possibile inserire la combinazione di tasti di scelta rapida desiderata direttamente con tastiera nella colonna **【Corrispondente Default】**.



Esempio: È necessario impostare la funzione **【Ctrl + Z】** (annulla), dopo aver selezionato il tasto (K1), fare clic su opzione **【Tasti di Scelta Rapida】**, premere "Ctrl + Z" sulla tastiera per completare l'impostazione, e poi fare clic su **【Applica】** per salvare questa impostazione.



5. Impostazione Funzione per Sistema Mac

(1) Entrare Interfaccia d'impostazioni del driver di Mac

- ① Fare doppio click su 【Finder】 della barra delle applicazioni del desktop sequenzialmente al fine di aprire 【Applicazione】 ▶ 【PenTablet】 ▶ 【PenTabletSetting】 può aprire l'interfaccia di impostazione della funzione.

(2) Impostazione Funzione

① Function Key ID (Gruppo Tasto Funzione)

I Attraverso pagina 【Express Keys】 , si può conoscere il numero corrispondente al tasto.

II Fare clic su 【Tasto Casella a Discesa】 per selezionare un tasto, e poi fare clic su 【Funzione Casella a Discesa】 per selezionare la funzione da impostare, dopo aver confermato, fare clic su 【Exit】 per uscire.

Esempio: Fare clic su 【Tasto Casella a Discesa】 e selezionare "K1", nella casella a discesa fare clic su 【Funzione Casella a Discesa】 per selezionare "Marquee Tool (rettangolare strumento di selezione)", dopo aver confermato, cliccare 【Exit】 per uscire.



III Funzione corrispondente in 【Funzione Casella a Discesa】



② Slide (Ring) ID (Gruppo funzioni su ruota)

I Attraverso interfaccia 【Express Keys】 , è possibile conoscere le zone corrispondente alla ruota.

II Dal momento che 【S1 (R1)Ruota】 è fissa, senza opzioni, basta fare clic sulla 【Funzione Casella a Discesa】 per selezionare la funzione desiderata, dopo aver confermato, fare clic su 【Exit】 per uscire.

Esempio: Fare clic su 【Funzione Casella una Discesa】 per selezionare "Layers Up/Down (Strato su / giù)", dopo aver confermato, fare clic su 【Exit】 per uscire.



III Funzione corrispondente in 【Funzione Casella una Discesa】

{F. Modalità di Disinstallazione del Driver}

(1) Sistema Windows

Ci sono due modi seguenti per disinstallare :

- ① Aprire il **【Menu Start】** ▶ **【Programmi】** ▶ cartella **【XP-Pen】** , tra cui selezionare la disinstallazione "Disinstalla Tastiera", seguire la procedura di disinstallazione, fino al completo della disinstallazione del driver Express Key Remote.

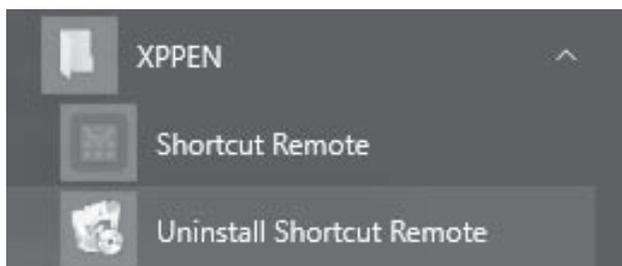

- ② Per Win8 / sistema 8.1 si può andare a **【Pannello di controllo】** ▶ **【Disinstalla programmi】** , individuare il programma "Express Key Remote", selezionare la **【Cambia / Rimuovi】** , seguire le istruzioni fino a quando la disinstallazione si conclude.

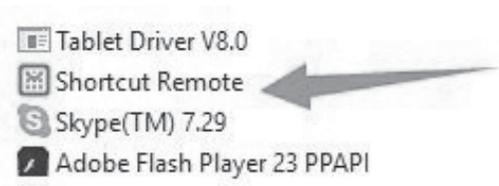

(2) Sistema Mac

- ① Aprire **【Finder】** ▶ **【Applicazioni】** ▶ Cartella **【PenTablet】** , trovare il "Uninstall Pen Tablet" per disinstallare, seguire le istruzioni fino a quando la disinstallazione si conclude.



{G. FAQ}

Domanda 1: Come aggiornare l'ultima versione del driver?

Risposta: Potrebbe visitare il sito ufficiale di XP-Pen (www.xp-pen.com) per scaricare un nuovo driver.

Domanda 2: Come vuol dire che il driver è stato installato con successo?

Risposta: Dopo l'installazione del driver è completa, l'angolo in basso a destra ci sarà un'icona di driver della mini tastiera (), e premere i tasti sulla mini-tastiera, apparirà nella parte inferiore dello schermo le parole gialle per avvisarle.

Domanda 3: Che tipo di batteria usa la mini tastiera?

Risposta: Utilizzare batterie AAA. Se non la usa a lungo periodo di tempo, si prega di togliere le batterie per evitare di danneggiare il Express Key Remote.

Domanda 4: Perché viene visualizzata l'icona del driver, ma la mini-tastiera non funziona ancora?

Risposta: Probabilmente il ricevitore wireless USB della mini tastiera non è collegato bene, ha bisogno di appaiare di nuovo.
Metodo di appaiamento: spegnere l'interruttore sul retro del mini-tastiera, tenendo premuti il tasto centrale del mini-tastiera e il tasto centrale della ruota, mettere il mini-tastiera vicino al ricevitore, e quindi riaccendere l'interruttore sul retro.

Domanda 5: Perché i tasti di scelta rapida impostati rispondono solo su alcuni software, e non funzionano con altro software?

Risposta: software diversi ha i tasti di scelta rapida diversi, dopo averli impostato in un software, se vuole usare gli stessi tasti di scelta rapida in un altro software,

- ① È possibile provare a modificare i tasti di scelta rapida predefiniti in altro software, in modo da unificare i tasti di scelta rapida in tutti i software ;
- ② Oppure ripristinare i valori dei tasti di scelta rapida di Express Key Remote.

If you have any questions, please contact us at:

Skype: XP-Pen

Web: www.xp-pen.com

Email: service@xp-pen.com