

CREATIVE®
SXFI
CARRIER

USER MANUAL
用户手册 / ユーザーマニュアル
Creative SXFI CARRIER



5.1.2 Soundbar and Wireless Subwoofer with Dolby Atmos® Support
5.1.2条形音箱和无线低音炮支持Dolby Atmos
Dolby Atmos 対応 5.1.2 サウンドバー / ワイヤレスサブウーファー

使用产品前请阅读使用说明

销售代号: CREATIVE SXFI CARRIER / 条形音箱 (Model No. / 型号: MF8345)

销售代号: CREATIVE SXFI CARRIER SUBWOOFER / 无线低音炮 (Model No. / 型号: MF8370)

Online user manual is available for download on creative.com/support/sxficarrier

可访问creative.com/support/sxficarrier下载在线用户手册

オンライン版ユーザー マニュアルは、creative.com/support/sxficarrierにて利用可能です

Unpacking Creative SXFI CARRIER	3
Package Contents	4
Overview	5
Setup and Care	8
Setting Up Creative SXFI CARRIER	9
Mobile App – Creative	14
Wall Mounting Creative SXFI CARRIER (Optional)	15
Technical Specification	17
Support Information	50

Unpacking Creative SXFI CARRIER

EN

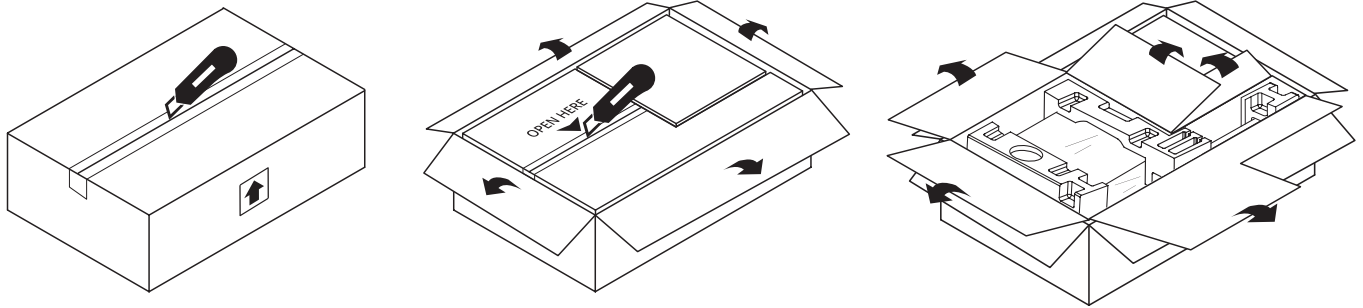

Ensure shipping box faces the correct direction

Carefully remove
both soundbar
and subwoofer
from the box

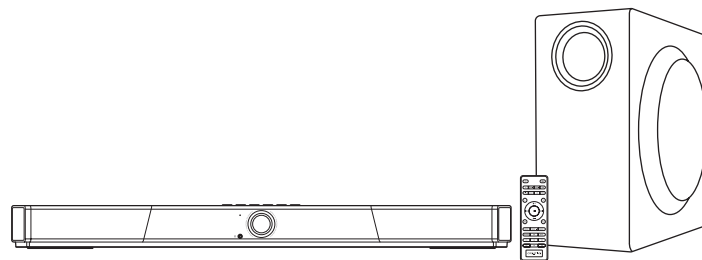
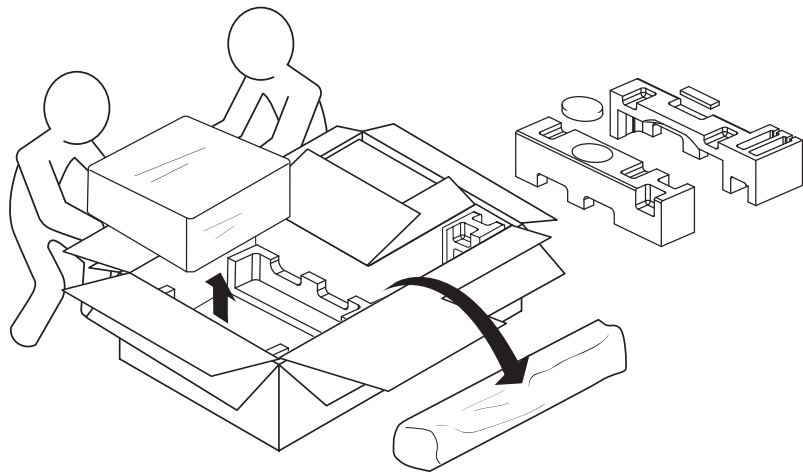

Note: Ensure all parts and accessories are available before setting up



CAUTION:



HEAVY OBJECT
Two person lift required

Package Contents

Soundbar

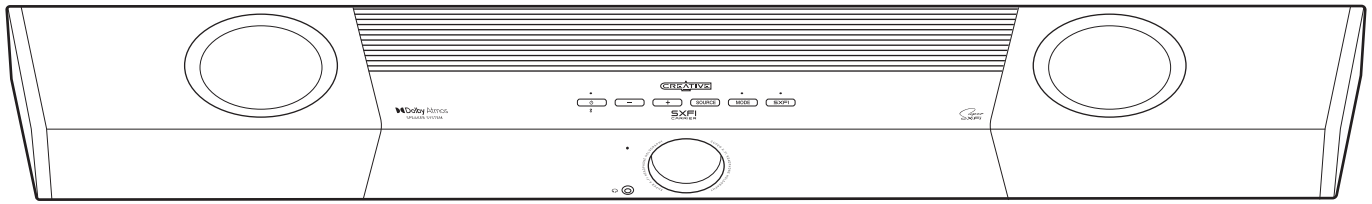

Creative SXFI CARRIER

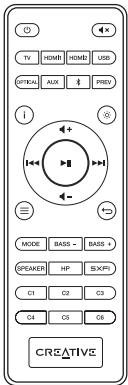

IR remote control

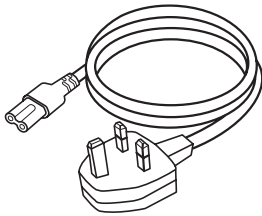

Short power cable(s)*

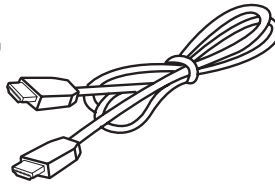

HDMI cable (Optional)

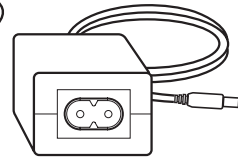

AC power adapter

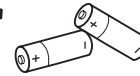

AAA battery x 2 for IR remote control

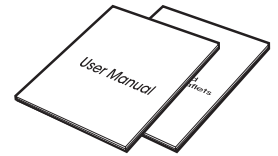

User manual and safety & regulatory leaflets

Subwoofer

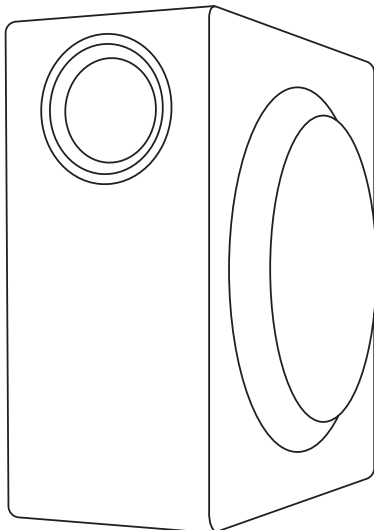

Creative SXFI CARRIER Subwoofer

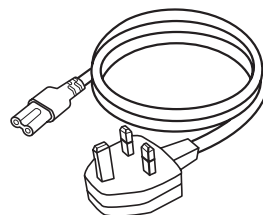

Long power cable(s)*

*Several geographical-dependent power cables may be included in the box

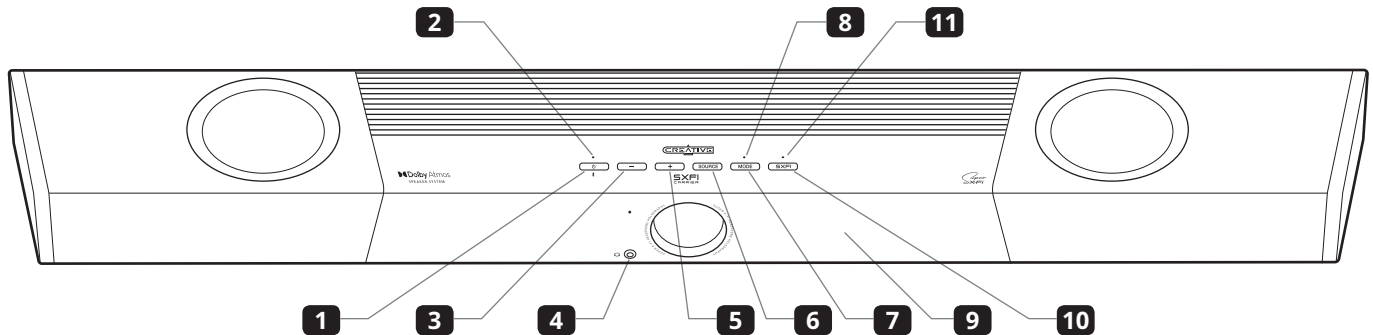

1 Power Button / Bluetooth® Pairing

2 Power Button LED

- Solid Red: Standby Mode
- Solid Yellow: Network Standby
- Solid White: Power On
- Solid Blue: *Bluetooth* Connected
- Flashing Blue: *Bluetooth* Pairing
- Flashing White: User Acknowledgment Required for Mobile App Pairing

3 Volume -

4 3.5 mm Headphone-out

5 Volume +

6 Input Sources

7 Mode Selection

Press once to cycle through available Sound modes (Movie > Music > Night > Neutral > SuperWide).
Press and hold for 5s to enter subwoofer's Pairing mode

8 Mode Selection LED

- Flashing Green: Subwoofer Pairing

9 Built-in LED Display

10 Super X-Fi®

11 Super X-Fi LED

Headphone Mode:

- Solid Green: Super X-Fi Headphone Holography Enabled
- Solid Amber: Super X-Fi Headphone Holography Disabled
- Flashing Red: Super X-Fi Profile Transfer in Progress

Speaker Mode:

- OFF

Overview – Creative SXFI CARRIER

Rear Connectivity – Soundbar

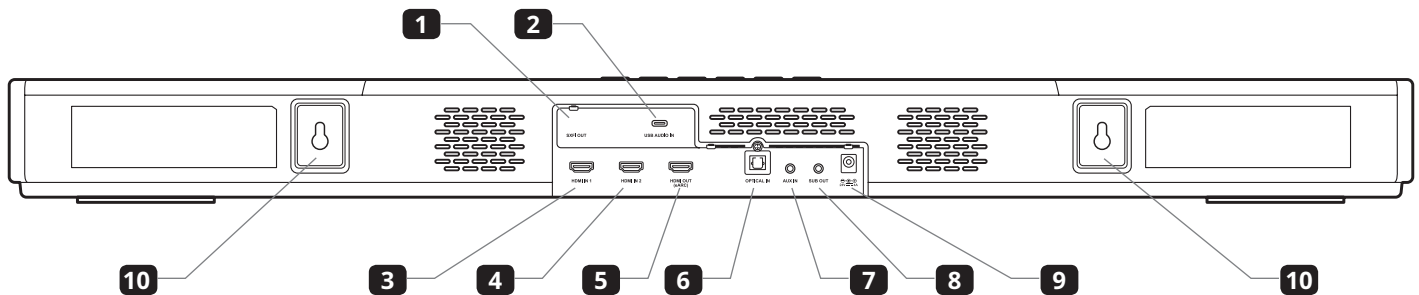

- | | |
|--|---|
| <p>1 SXFI OUT
SXFI-enabled USB Audio Output</p> <p>2 USB AUDIO IN
USB Audio-in</p> <p>3 HDMI 1
HDMI-in 1</p> <p>4 HDMI 2
HDMI-in 2</p> <p>5 HDMI OUT
Output to TV</p> | <p>6 OPTICAL IN
Optical-in (Dolby Audio / 24-Bit 96 kHz Stereo PCM)</p> <p>7 AUX
3.5 mm AUX-in</p> <p>8 SUB OUT
3.5 mm Subwoofer Analog-out</p> <p>9 24V 4A
24V 4A DC-in</p> <p>10 Mounting Brackets</p> |
|--|---|

Rear Connectivity – Subwoofer

- 1 SUB IN**
3.5 mm Subwoofer Analog-in
- 2 SERVICE**
Strictly used for firmware updates only
- 3 Status LED**
 - Solid Red: Standby Mode
 - Solid Green: Powered On and Connected
 - Blinking Green: Pairing Mode
- 4 RESET**
 - Wireless Connection Reset: Press and hold for 8s or until LED blinks twice in red
- 5 AC IN**

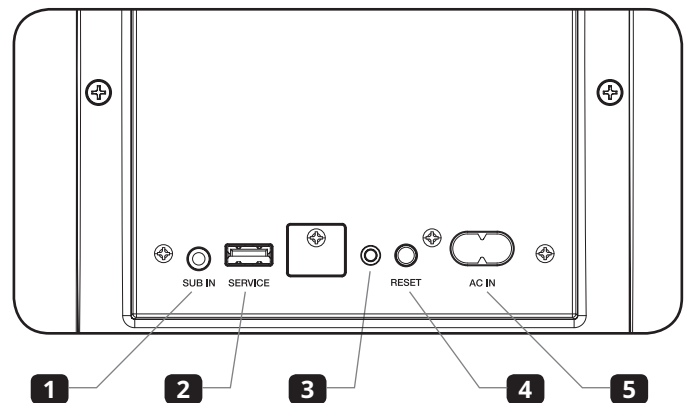

Remote Control

- 1 Power Button:** Press once to turn on soundbar. Press once again to enter Standby mode
- 2 Mute Button:** Press once to mute / unmute audio playback
- 3 TV:** Press once to manually switch TV ARC / eARC
- 4 Source Selection Buttons (HDMI 1, HDMI 2, USB, Optical, AUX):** Switch to corresponding input source
- 5 Bluetooth Button:** Press once to switch to *Bluetooth* mode. Press and hold for 2s to enter *Bluetooth* Pairing mode
- 6 Previous Button:** Press once to return to previously selected source
- 7 Info Button:** Press to display the following: Audio format information (Dolby encoded / PCM), Sound mode, and current source
- 8 LED Display Button:** Press to toggle between Bright mode, Dark mode, and OFF
 - Bright Mode: 100% brightness
 - Dark Mode: 50% brightness
 - OFF: Lights up only when there is an interaction; turns off after 5s
- 9 Volume + Button:** Increases volume.¹ Press and hold to continuously increase the volume
- 10 Volume - Button:** Decreases volume.¹ Press and hold to continuously decrease the volume
- 11 Play / Pause Button:** Press once to play / pause audio source (For USB audio and *Bluetooth* modes only)
- 12 Previous Track Button:** Press once to return to previous track (For USB audio and *Bluetooth* modes only)
- 13 Next Track Button:** Press once to skip to next track (For USB audio and *Bluetooth* modes only)
- 14 Menu Button:** Press once to enter device's settings menu
- 15 Back Button:** Press once to go back to parent menu or exit device's settings² menu
- 16 Mode Button:** Press once to cycle through available Sound modes (Movie > Music > Night > Neutral > SuperWide)
- 17 Bass - / + Button:** Press once to adjust subwoofer's bass level
- 18 Speaker Button:** Press once to switch to speaker-out
- 19 SXFI Button:** Press once to turn on / off Super X-Fi Headphone Holography when in Headphone-out³ mode
- 20 HP Button:** Press once to switch to Headphone-out mode
- 21 Custom (C1-C6) Buttons:** Custom buttons are customizable using the Creative app

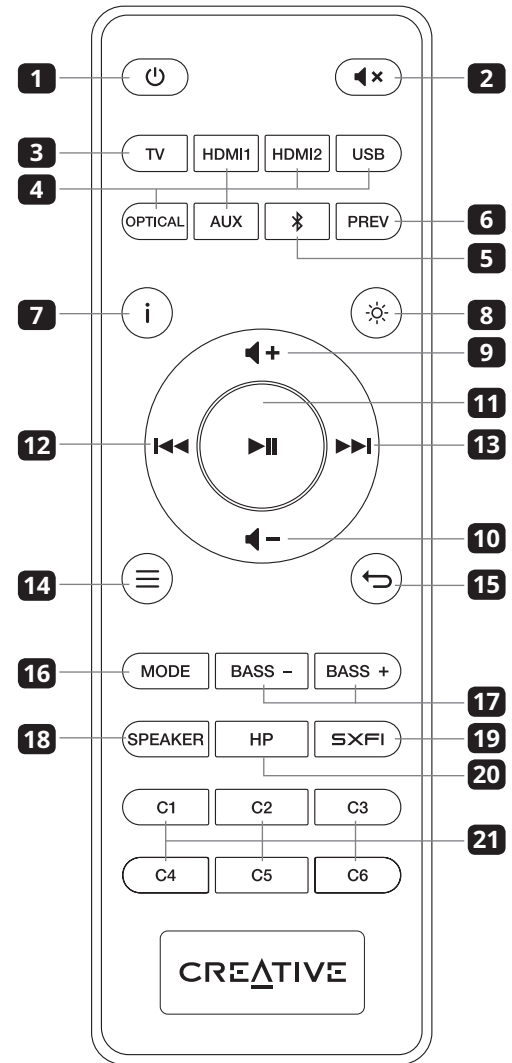

¹Does not control volume setting of devices connected to SXFI-out. Please adjust device's volume directly on the connected SXFI-enabled device

²When in Device Settings' menu,
 - Press the Play / Pause button once to enter the menu or apply selected settings
 - Press the Volume - / Next Track button to go to the next menu selection
 - Press the Volume + / Previous Track button return to the previous menu selection
 - Press the Menu or Back button to exit device's Settings menu

³For SXFI-enabled devices connected via rear SXFI-out, please use the Super X-Fi button located on the device to enable / disable Super X-Fi Headphone Holography and the Volume Control Dial / Buttons to control playback volume. Super X-Fi Headphone Holography is available via Headphone-out only. When switched to Speaker Mode, Super X-Fi Headphone Holography, as well as the corresponding LED(s) will be turned off

Setup and Care

Creative SXFI CARRIER is designed to be placed on top of a console in front of a TV or to be wall mounted. For optimum performance, please observe the setup recommendation below. Wall mount information for professionals are also included in this quick start guide.

1. In order to reproduce an immersive sound experience, the soundbar radiates sound from the front, top, and sides. To yield the best sound experience, please ensure that these sound waves are not obstructed by objects placed in their path. Do not place the soundbar within an enclosed fixture (cabinet, shelving unit, etc.), and ensure that nothing is obstructing the sides. The top firing speakers require a clear line of sight to the ceiling as well.
2. The best sound quality is achieved if the height of the soundbar is as close as possible to the level of your ear when seated at the listening position. Avoid positioning the soundbar too low that you are looking down at the top of the main unit, as this will disrupt the audio and surround sound performance. If you are wall mounting the soundbar, install it with 15 cm (6") of space between the top of the soundbar and the bottom of the TV to avoid obscuring the top firing speaker.
3. Avoid placing the soundbar on metal cabinets, as they tends to audibly ring, and could prevent reliable wireless communication between the soundbar and subwoofer.
4. For the best listening experience, the listening position should be at least 1.2–1.5m (4–5 ft) away from the soundbar.
5. The subwoofer unit is best placed at the corner of the room closest to the soundbar. This placement tends to yield the maximum output and smoothest response in most rooms. The cloth grille covered subwoofer driver should be at least 10 cm (4") away from the nearest wall.
6. If a corner placement of the subwoofer is not possible, then placement close to the wall, and close to the soundbar will be a good compromise.
7. Room acoustics has a major influence on sound quality. The ear is particularly troubled by standing waves and echoes which can be identified by moving around your room and loudly clapping your hands. Parallel surfaces such as opposite walls, floor, and ceiling encourage this issue. However, rearranging curtains, thick carpets, rugs, furniture, and bookcases can make major improvements as the sound waves are partially absorbed and diffused. The soundbar should be setup, as far as possible, with equal distance from the left and right wall.
8. The ceiling surface is an important contributor to how overhead (height) effects perform. The ideal ceiling height is between 2.3–4.3m (7.5–14 ft). Ceiling should be constructed of an acoustically reflective material, such as wall board, plaster, hardwood, or any rigid, non-sound absorbing material. Avoid treating ceilings with acoustic damping materials. For optimal playback, the ceiling should be flat. A shallow vaulted ceiling will provide an acceptable performance.
9. The soundbar comes pre-paired out of the factory with the included wireless subwoofer, and this is achieved through a pair of low latency wireless transceivers operating in the 2.4 GHz region. To avoid interference with other equipment operating at the same frequency, the transceivers operate at relatively low transmission power (4 dBm), and adaptively avoid frequency bands used by other equipment. For reliable operation, place the soundbar and subwoofer within a distance of 10m (33 ft), and avoid placing other equipment operating in the same frequency region, such as routers and microwave ovens, within the same area.
10. When the shortest possible audio delay is required for gaming, or if the soundbar is unable to reliably connect to the subwoofer wirelessly due to adverse wireless interference, a wired connection could be used. A standard 3.5 mm stereo mini jack cable can be used to connect the soundbar (via the Sub-out port) to the subwoofer (to the Sub-in port). The wired connection will take precedence over the wireless connection.

Follow the instructions below to properly care for and clear Creative SXFI CARRIER:

1. Dust lightly with a soft lint-free cloth, and avoid abrasives and spirit-based cleaners. If necessary, wipe gently and carefully with a cloth that is slightly dampened with glass cleaner to remove stubborn soil and marks.
2. The acoustically transparent fabric grille protects the subwoofer driver unit, and must not be removed. This could be carefully cleaned using a lint brush. Be careful not to press and deform the drivers under the grille.

Connecting a Power Source

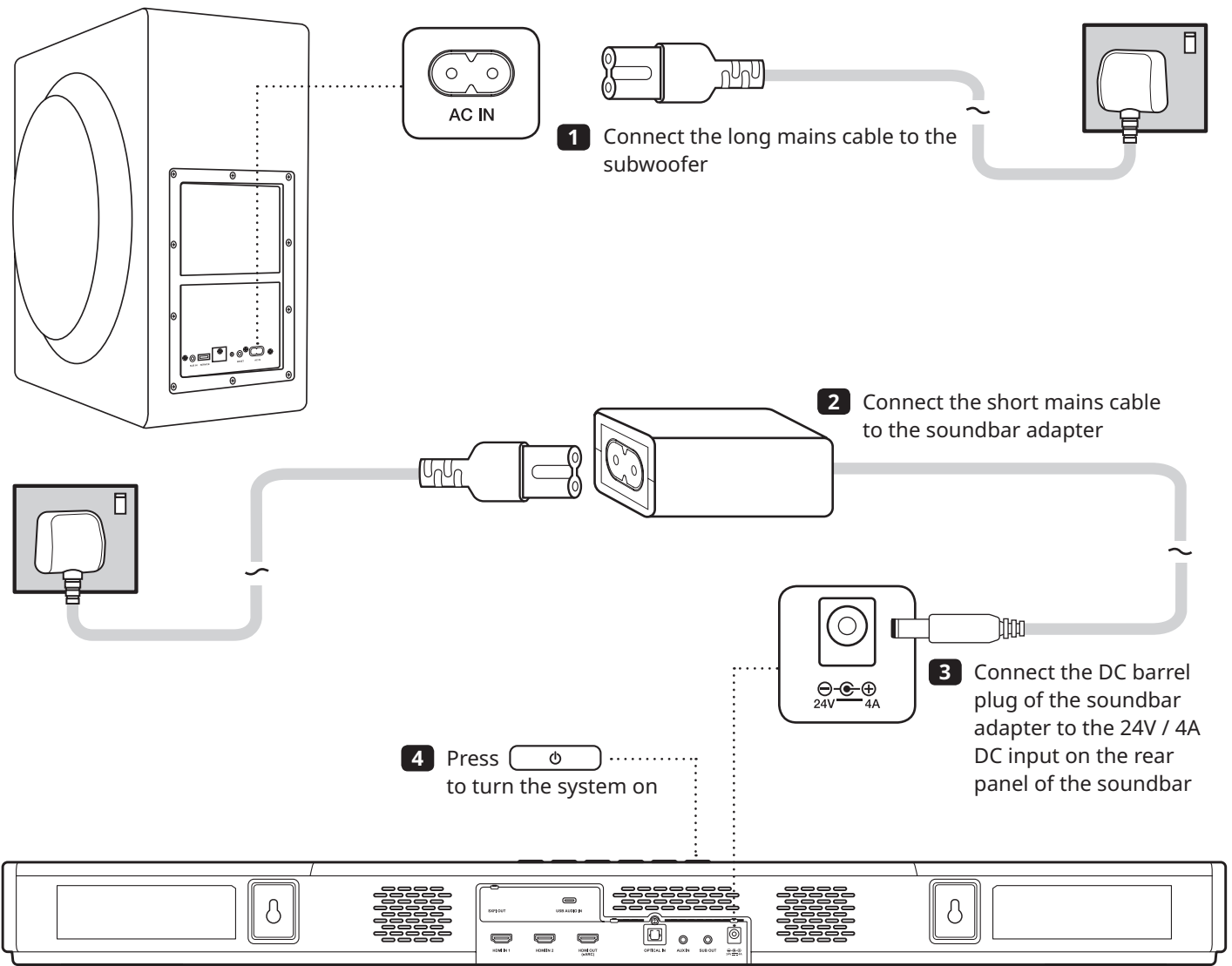

Note: To minimize power consumption, the soundbar will enter Network Standby Mode after 15 minutes of inactivity if no digital source device is connected. The soundbar will exit Network Standby Mode upon receiving user's input or with audio playback. You may encounter a few seconds of silence from the subwoofer while the wireless connection between the soundbar and the subwoofer is re-established. After 28 hours of inactivity, the soundbar will enter Standby Mode. To turn the soundbar on again, press the Power button on the Soundbar or Remote Control. If a connected HDMI CEC-compliant TV or source device is connected to the soundbar, the soundbar will turn on and enter standby mode in sync with the connected device. Standby timing, power synchronization over HDMI, and more are customizable using the Creative app.

Setting up Creative SXFI CARRIER

Setting Up the Soundbar

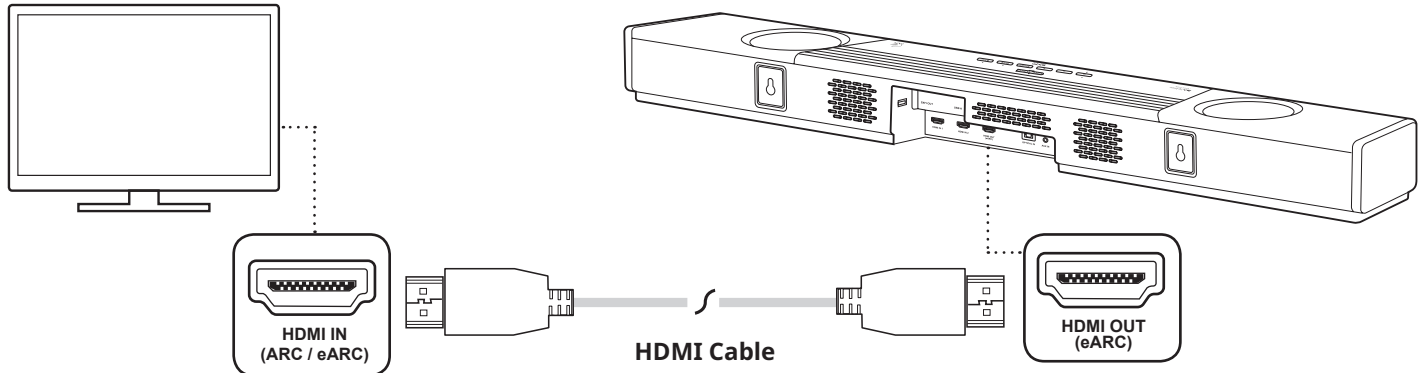

Connecting the Soundbar to your TV*

1. Creative SXFI CARRIER supports HDMI Audio Return Channel (ARC) and enhanced Audio Return Channel (eARC). This allows the soundbar to play lossless multichannel audio from the TV, or audio from sources connected to the TV. For convenience, we recommend that you connect all HDMI input sources to the TV, as this allows most of the interaction you would have with the system (Source Switching, Volume Control) to be carried out with the TV's remote control.
2. Creative SXFI CARRIER supports HDMI 2.1 with 8K passthrough. If 8K capable sources are connected to the soundbar, please use a HDMI-certified ultra-high speed cable (48 Gbps) to establish the connection between the soundbar and TV
3. Connect Creative SXFI CARRIER'S HDMI-out to the HDMI-in of the TV marked with ARC (or eARC). Typically, only one of the TV's HDMI-ins will support ARC. If you cannot find the port, please consult your TV user manual.
Note: If your TV does not support HDMI ARC, connect the TV's Optical Digital-out to the Optical-in, and configure the TV's audio-out to Optical-out
4. For certain TVs, you will need to manually configure its audio settings to enable ARC (or eARC). Ensure that Creative SXFI CARRIER is turned on and connected to the TV while the settings are being configured
Note: The HDMI ARC-in may be manually selected by pressing the TV's button on the remote control if necessary

*We recommend that the wired connections to the soundbar are made before wall mounting the soundbar or deciding on the final placement of the soundbar in the cabinet

Setting Up the Soundbar

Connecting External Devices to the Soundbar

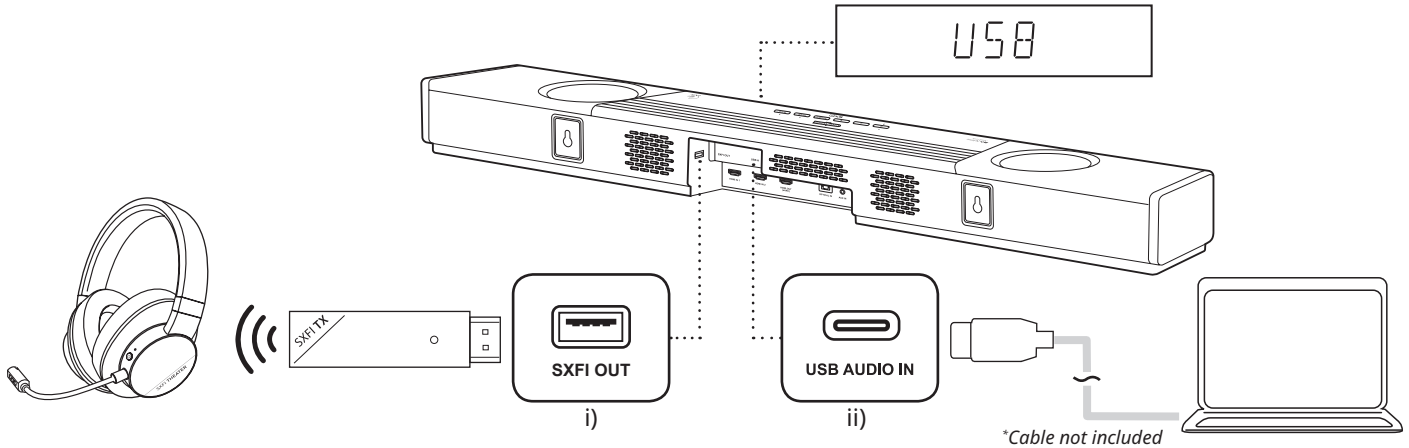

1. (i) SXFI-OUT

Creative SXFI CARRIER features a separate USB port catered specially for devices that support Super X-Fi Headphone Holography, such as SXFI THEATER, a low-latency wireless USB headphones.

(ii) USB Audio

Creative SXFI CARRIER also features a USB-C audio-in port that serves as an alternate audio connection for big-screen gaming, or to achieve high quality music playback

Note: We recommend setting the audio output of your PC to 7.1 channel for gaming, or to 2.0 channel for audio playback

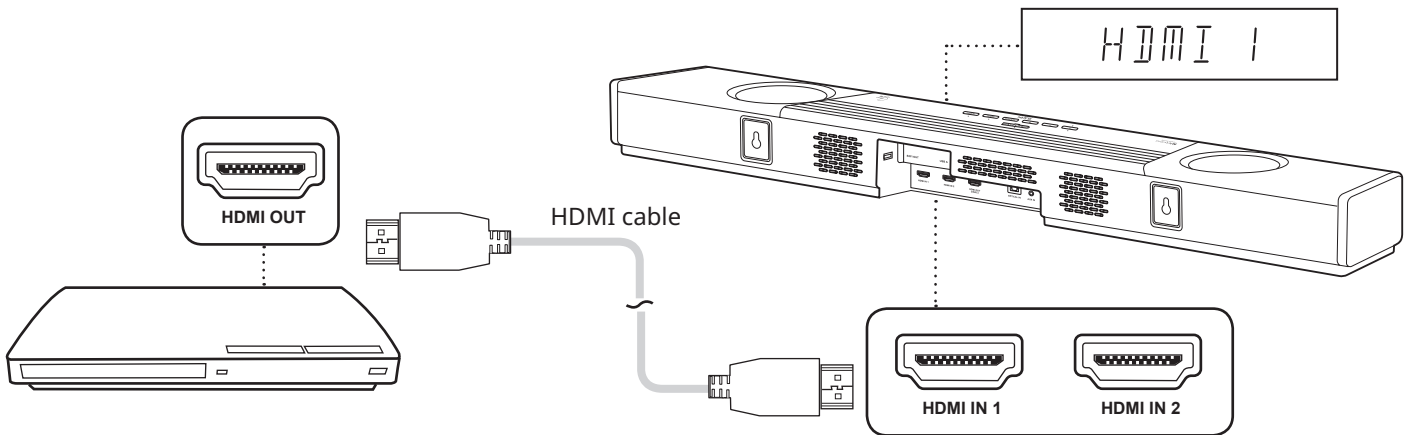

2. HDMI sources

Creative SXFI CARRIER features two Dolby Vision Compatible HDMI 2.1 inputs, with 8K support, HDR10, and HDR10+

Setting up Creative SXFI CARRIER

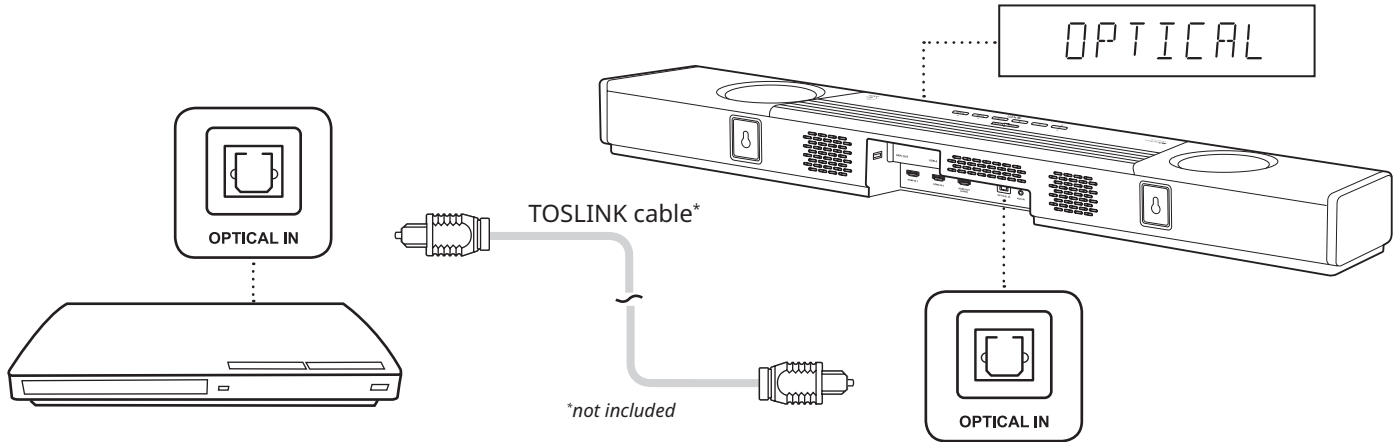

3. i) Optical-in (Dolby Audio / PCM)

Creative SXFI CARRIER features an Optical-in for use with personal assistant devices, streaming audio devices, or CD players. This input also works as a recommended alternative connection to the TV if you experience HDMI ARC / eARC compatibility issues

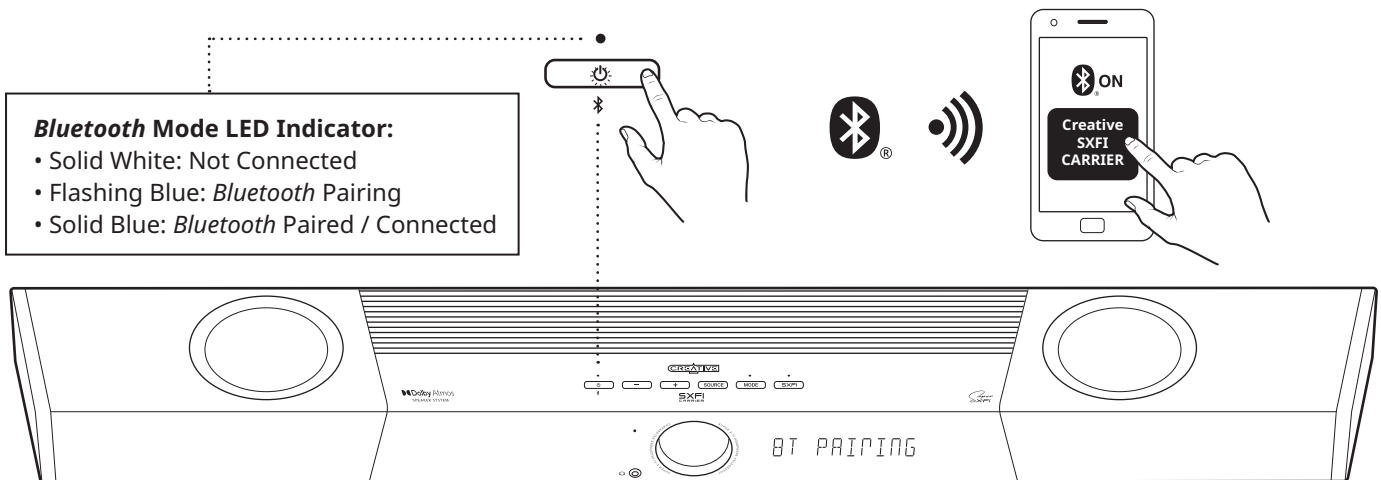

4. Bluetooth

- Press the *Bluetooth* Pairing button once to switch to *Bluetooth* Mode
- Press and hold the *Bluetooth* button on the soundbar or remote control until the Power Button LED flashes in Blue or until the soundbar displays "BT PAIRING"
- Select "CREATIVE SXFI CARRIER" from the list of discovered *Bluetooth* devices to pair
- Press the *Bluetooth* button once again to exit *Bluetooth* Pairing mode

Setting Up the Subwoofer

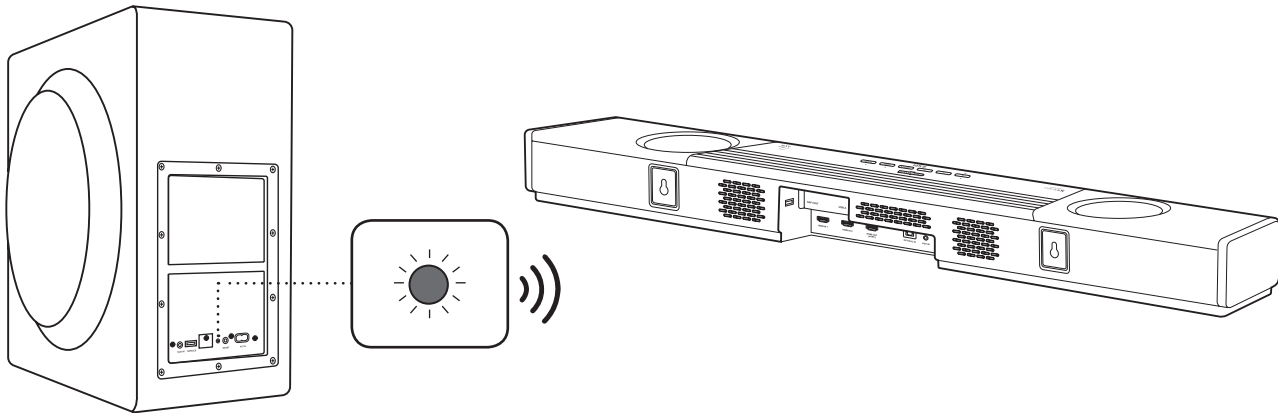

Creative SXFI CARRIER soundbar and subwoofer are pre-paired at the factory; they will automatically and wirelessly connect to each other when connected to a power source and the status light on the subwoofer will light up in green. If the subwoofer's status light is not lit, please ensure that the subwoofer is plugged in and the power source is turned on.

If the subwoofer's status light remains in red when the soundbar is turned on, interference could have prevented the subwoofer from responding wirelessly to soundbar.

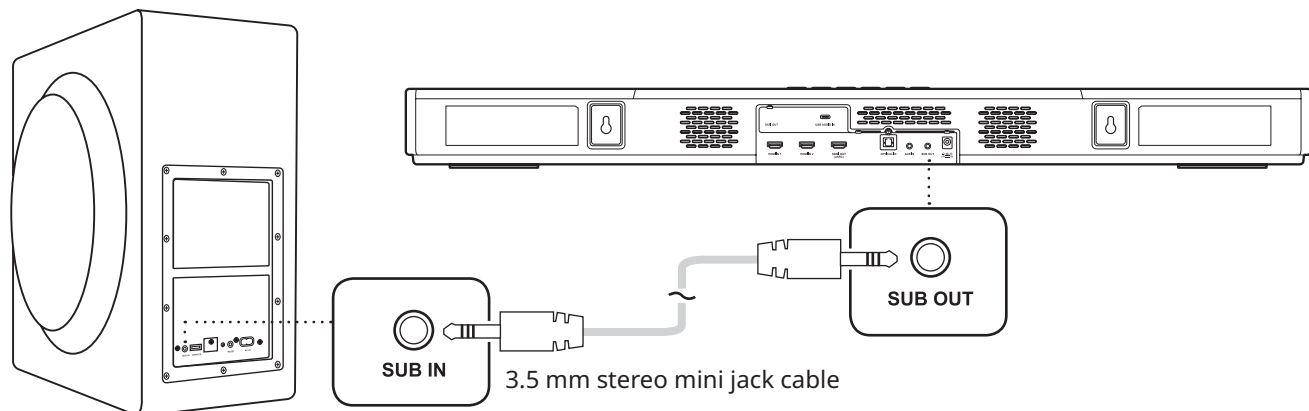

Alternatively, you may also use a standard 3.5 mm stereo mini jack cable* to establish a wired connection between the soundbar and subwoofer.

*Cable not included

Mobile App – Creative



Creative app provides you with various configuration options to enhance the performance of your product, as well as to customize and personalize your audio settings. Available on both Apple's App Store and Google Play Store, the app allows you to customize and control your SXFI CARRIER, such as seamless device pairing, Super X-Fi setup, custom buttons configurations, speaker setup and calibration settings, and the ability to run diagnosis for technical support.

To start using the app, follow the on-screen instructions to connect to the soundbar.

Download Creative app from:



With Creative app, enjoy the following:

1. A complete, fuss-free SXFI CARRIER setup, including a calibration process, to fully optimise the placement and settings of both the soundbar and subwoofer in the user's home environment
2. Direct access to basic controls of SXFI CARRIER's functions wirelessly; such as source selection, volume adjustment, and Sound Mode selection, without having to reach for the IR remote control
3. Instant access to SXFI CARRIER's advanced settings, including custom-mapping buttons for IR remote control, subwoofer bass adjustment, auto standby and display brightness configuration, additional input / output setup, firmware update, and more

Note: For a complete Super X-Fi experience, please download the SXFI App from Apple's App Store or Google Play Store.



WARNING!

Improper installation could lead to damage of the wall and equipment, and might lead to injury. The following information does not constitute a complete set of wall mounting instruction, and are provided for use by qualified installers only.

Preparation Materials

Creative SXFI CARRIER can be wall mounted from a pair of keyhole mounts located on the back of the soundbar. A variety of mounting hardware are compatible with these mounts, and could be selected according to the type of wall construction, as well as local availability. An example of a suitable hanger for drywalls is the double-headed bear claw hanger from Hangman products, as illustrated.

Please ensure that the mounting hardware is suitable for the type of wall you have, and that the mounting hardware and the wall is able to bear the weight of the Soundbar with adequate safety margins before proceeding. Please refer to the following drawing of the keyhole to assess the required specifications of the mounting hardware.

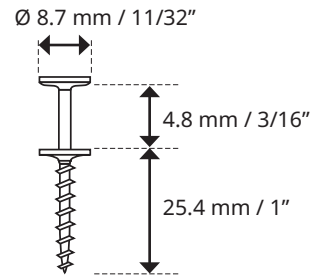

A double-headed bear claw hanger

Wall Mounting Creative SXFI CARRIER (Optional)

Preparation Materials

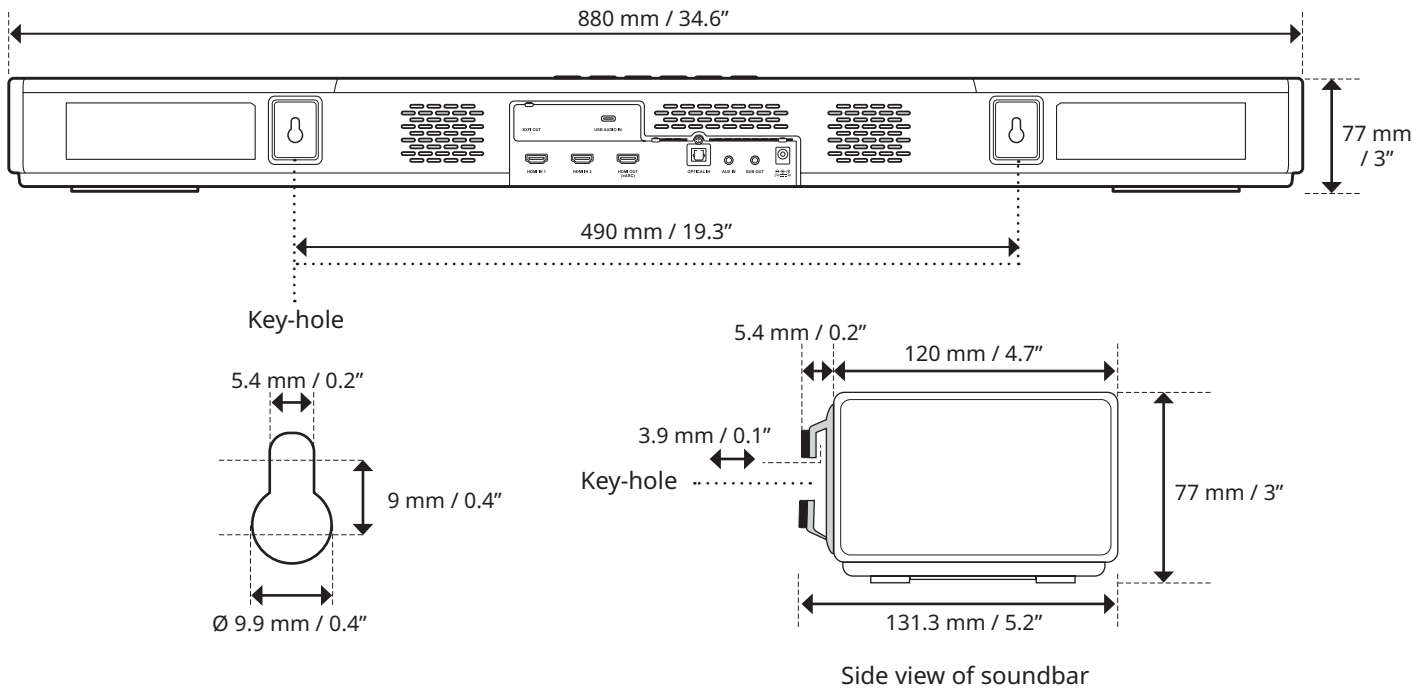

1. Determine the mounting position of the soundbar. Ensure that it is properly centered relative to the TV and leveled horizontally
2. Note and mark out the recommended hanger locations according to the diagram below. Ensure that they do not intersect with buried pipes, conduits, or cabling within the wall

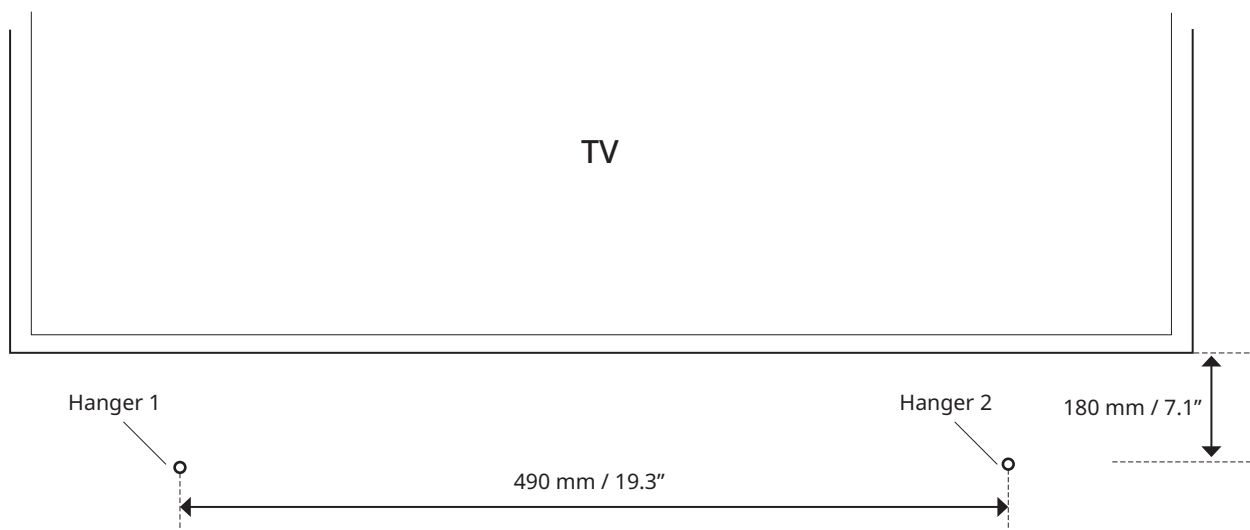

Technical Specification

Soundbar Model	MF8345
Weight	3.6 kg / 7.9 lbs
Dimensions	880 x 76 x 128 mm / 34.6 x 3 x 5 inches
Operating Temperature Range	0–35°C
Amplifier Rated Output Power	36W x 7
Supported Formats	LPCM 8Ch, Dolby Digital, Dolby Atmos (TrueHD / Digital Plus)
Input Rating	24V $\overline{=}$ 4A
<i>Bluetooth</i> Version	5.0 (BR / EDR / LE)
Operating Range	10m (33 ft), measured in open space
Frequency Operating Range	2402–2480 MHz
RF Output Power	< 10 dBm (For Europe)

Subwoofer Model	MF8370
Weight	12.8 kg / 28.2 lbs
Dimensions	225 x 450 x 430 mm / 8.9 x 17.7 x 16.9 inches
Rated Amplifier Output Power	200W
Operating Temperature Range	0–35°C
Input Rating	100–240V 50 / 60 Hz 0.7A
Operating Range	10m (33 ft), measured in open space
RF Output Power	< 2 dBm (For Europe)
Frequency Operating Range	2402–2480 MHz

Adapter Model	DYS9002-240400W
Input	100–240V AC 50 / 60 Hz 1.5A Max
Output	24V $\overline{=}$ 4A

Creative SXFI CARRIER开箱说明	19
盒内部件	20
综述	21
设置和保养	24
设置Creative SXFI CARRIER	25
移动应用 – Creative	30
壁挂Creative SXFI CARRIER(可选)	31
技术规格	33
支持信息	50

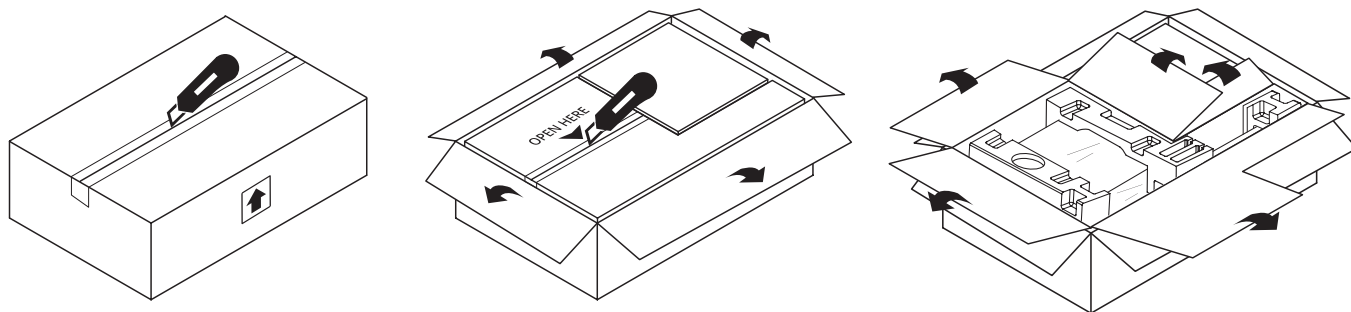

确保包装箱朝向正确的方向

小心地从包装箱中取出条形音箱和低音

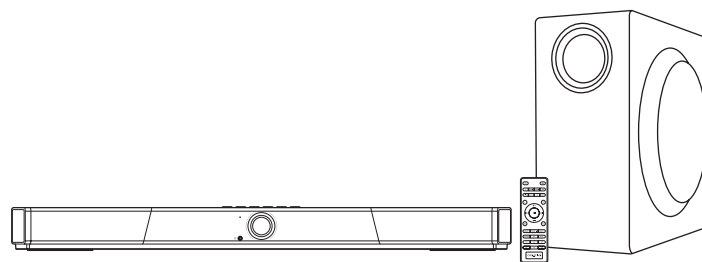
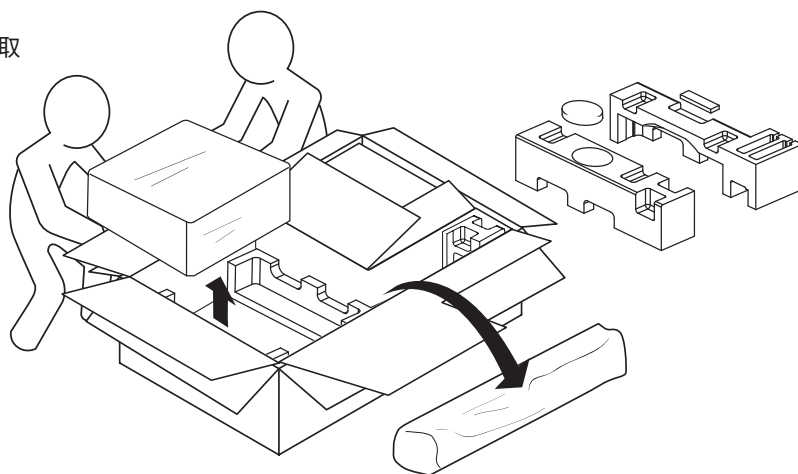

注意:设置前请确保所有零件和附件均处于可用状态



注意:



重物
建议两人抬运

条形音箱

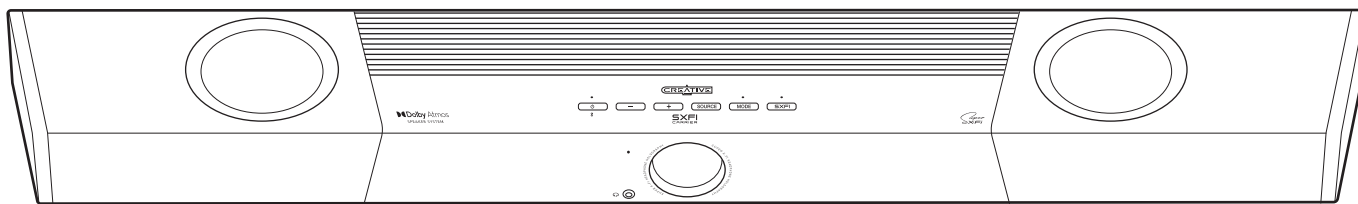

Creative SXFI CARRIER

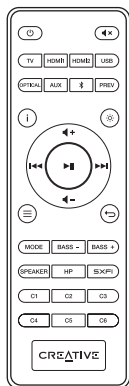

IR 遥控器

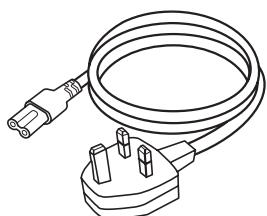

短电源线*

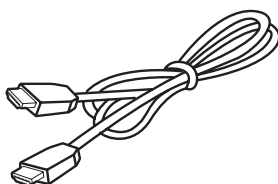

HDMI线(可选)

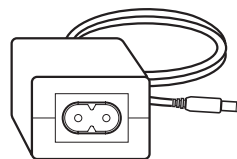

AC 电源适配器

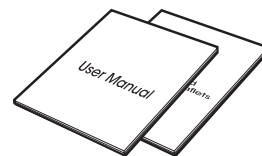

2节用于红外遥控器的7号电池

用户手册及安全
与法规单页

低音炮

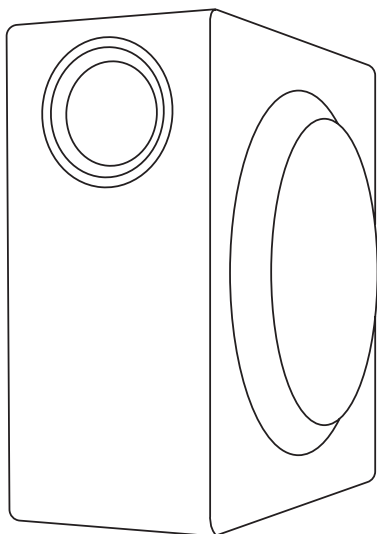

Creative SXFI CARRIER低音炮

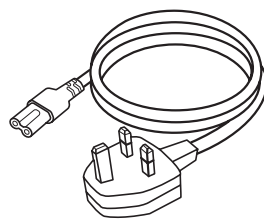

长电源线*

*包装盒中可能包含多条与地理位置相关的电源线

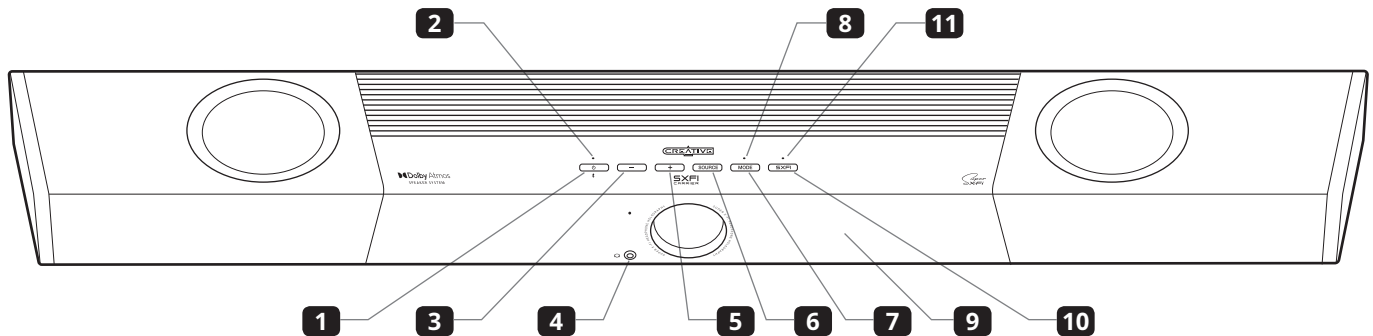

1 电源按钮 / 蓝牙®配对

2 电源按钮LED

- 红色常亮:待机模式
- 黄色常亮:联网待机
- 白色常亮:电源开启
- 蓝色常亮:蓝牙已连接
- 蓝色闪烁:蓝牙配对
- 白色闪烁:需用户确认的移动应用程序配对

3 音量-

4 3.5毫米耳机输出

5 音量+

6 音频输入源

7 模式选择

8 模式选择LED指示灯

- 绿色闪烁:低音炮配对中

9 内置LED显示

10 Super X-Fi®

11 声晰飞(Super X-Fi) LED指示灯

耳机模式:

- 稳定绿色:启用SXFI耳机全息音响
- 稳定琥珀色:禁用SXFI耳机全息音响
- 红色闪烁:正在进行SXFI配置文件传输

音箱模式:

- 关

背部连接性-条形音箱

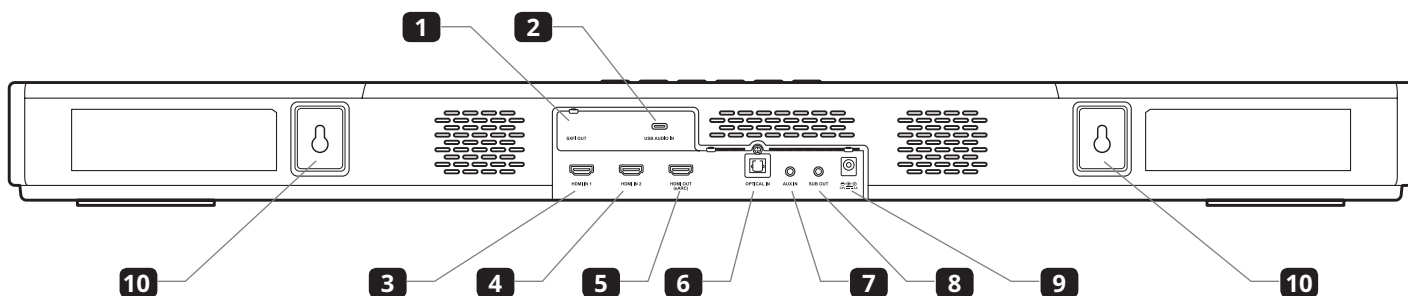
**1** SXFI输出

启用了SXFI的USB音频输出

2 USB音频输入

USB音频输入

3 HDMI1

HDMI输入1

4 HDMI2

HDMI输入2

5 HDMI输出

输出至电视机

6 光纤输入

光纤输入 (24位 / 96 kHz立体声PCM信号流)

7 AUX

3.5毫米AUX输入

8 低音炮输出

3.5毫米低音炮模拟输出

9 24V 4A

24V 4A DC输入

10 壁挂支架

背部连接性-低音炮

1 低音炮输入

3.5毫米低音炮模拟输入

2 服务

仅用于固件更新

3 状态 LED

- 红色常亮:待机模式
- 稳定绿色:已接通电源开机并已连接
- 呈绿色闪烁:配对模式

4 重新启动

- 无线连接重置:长按约8秒钟或直到LED闪烁红色两次

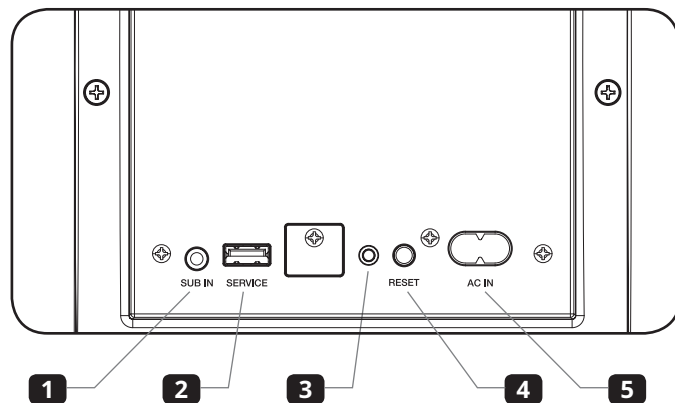
5 AC输入

遥控器

- 1 电源按钮:**按一次可打开条形音箱。再按一次进入待机模式
- 2 静音按钮:**按一次可使音频播放静音/取消静音
- 3 电视机:**按一次即可手动切换至TV ARC / eARC
- 4 信号源选择按钮 (HDMI 1, HDMI 2, USB, 光纤, AUX):**切换到相应的输入源
- 5 蓝牙按钮:**按一次以切换到蓝牙模式。按住约2秒进入蓝牙模式配对
- 6 上一个按钮:**按一次返回至先前选择的音源
- 7 信息按钮:**按下显示以下内容:音频格式信息(杜比编码 / PCM), 声音模式和当前音源
- 8 LED显示按钮:**按下可在明亮模式, 黑暗模式和关闭之间切换
 - 明亮模式: 100%亮度
 - 黑暗模式: 50%亮度
 - 关: 仅在发生交互操作时点亮; 5秒后关闭
- 9 音量+ 按钮:**提高音量。¹按住以不断增加音量
- 10 音量- 按钮:**减小音量。¹按住以连续降低音量
- 11 播放 / 暂停按钮:**按一次播放 / 暂停音频源(仅适用于USB音频和蓝牙模式)
- 12 上一个曲目按钮:**按一次可返回上一曲(仅适用于USB音频和蓝牙模式)
- 13 下一个曲目按钮:**按一次可跳至下一曲(仅适用于USB音频和蓝牙模式)
- 14 菜单按钮:**按一次进入设备设置菜单
- 15 返回按钮:**按一次可返回上级菜单或退出设备设置²菜单
- 16 模式按钮:**按一次可循环选择可用的声音模式。按住约5秒进入低音炮配对模式
- 17 低音- / +按钮:**按一次可调节低音炮的低音级别
- 18 音箱按钮:**按一次可切换至音箱输出
- 19 SXFI 按钮:**在耳机输出³模式下按一次可打开 / 关闭声晰飞 (Super X-Fi) 耳机全息音响
- 20 耳机按钮:**按一次可切换至耳机输出模式
- 21 自定义 (C1-C6) 按钮:**自定义按钮可通过Creative 应用程序的移动应用指定。

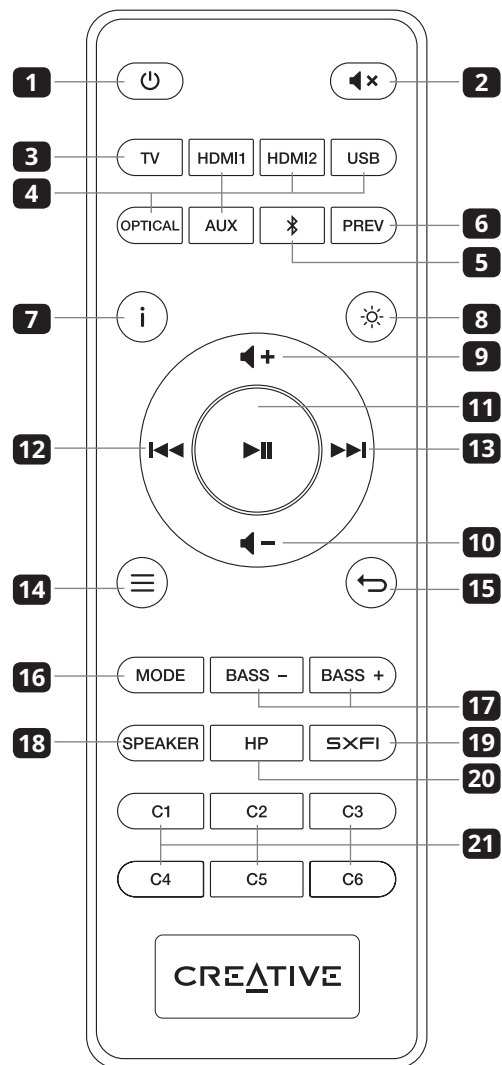

¹不控制连接至SXFI输出设备的音量设置。请直接在已连接的SXFI设备上调整设备的音量

²在“设备设置”菜单中，

- 按一下“播放 / 暂停”按钮进入所选菜单或应用设置。
- 按音量- / 下一曲按钮转至下一个菜单选项。
- 按音量+ / 上一曲按钮返回上一个菜单选项。
- 按菜单或返回按钮退出“设备设置”菜单

³对于通过背部SXFI-输出口连接的支持的SXFI设备，请使用设备上的声晰飞 (Super X-Fi) 按钮启用/禁用Super X-Fi耳机全息音响技术和音量控制旋钮/按钮来控制播放音量。Super X-Fi耳机全息音响技术仅通过耳机输出可用。切换至音箱模式时，Super X-Fi耳机全息音响技术以及相应的LED将关闭

Creative SXFI CARRIER被设计用来放置于电视前的电视柜上或墙壁壁挂安装。为了获得更佳性能,请您遵守以下安装建议。此快速入门指南中还包含了提供给专业人士的壁挂安装信息。

1. 为了再现身临其境的声音体验,条形音箱从正面,顶部和侧面发出声音。为了获得更好的声音体验,请确保这些声波不会被放置在其路径中的物体阻挡。请勿将条形音箱放置在封闭的固定装置(橱柜,搁架单元等)内,并确保没有任何障碍物阻碍侧面。顶部发射扬声器也需与天花板保持清晰的视线距离。
2. 如果条形音箱的高度与座位位置的聆听者耳朵高度尽可能接近同一水平,则可获得更好的音质。避免将条形音箱的位置调得太低,以至于您向下看主机的顶部,因为这会破坏音频和环绕声的性能。如果您要在墙上安装条形音箱,请在条形音箱顶部和电视机底部之间留15厘米的间隔距离,以免遮挡顶部发声扬声器。
3. 避免将条形音箱放置在金属机柜上,因为这样容易听见共振,并有可能阻止条形音箱与低音炮之间可靠的无线通信。
4. 为获得最佳的聆听体验,聆听位置应距离条形音箱至少1.2-1.5米
5. 低音炮尽可能放在房间中较靠近条形音箱的角落。在大多数房间中,这种放置方式往往会产生最大的输出和最平滑的响应。带有格栅的低音炮驱动单元应距最近的墙壁至少10毫米
6. 如果无法将低音炮放置角落放置,那么最好将其放置在靠近墙壁且距离条形音箱较近的位置。
7. 室内声学对音质有重要影响。驻波和回声会极大的影响耳朵,可通过在房间中四处移动并大声拍手来检验。平滑的表面(如相对的墙壁,地板和天花板)也会导致此问题。由于声波被部分吸收和扩散,因此重新布置窗帘,厚地毯,地毯,家具和书柜就可以带来重大改善。条形音箱的设置应尽可能与左右墙壁等距。
8. 天花板表面是影响顶部效果的重要因素。理想的天花板高度在2.3-4.3米之间。天花板应由声音反射材料构成,例如墙板,石膏,硬木或任何刚性和不吸声的材料。避免使用隔音材料处理天花板。为了获得最佳的播放效果,天花板应平整。避免使用隔音材料处理天花板。浅拱形天花板只能提供仅能够接受的性能。
9. 条形音箱与随附的无线低音炮在出厂时已进行了预配对,这是通过在2.4 GHz区域中运行的一对低延迟无线收发器实现的。为避免干扰以相同频率运行的其他设备,收发器以相对较低的发射功率(4 dBm)运行,并自适应地避开其他设备使用的频带。为了让操作可靠,请将条形音箱和低音炮放在10米的距离内,并避免将其他运行在相同频率区域的设备(例如路由器和微波炉)放置在此区域内。
10. 当游戏需要尽可能短的音频延迟,或由于有害的无线干扰而导致条形音箱无法稳定地无线连接至低音炮时,可以使用有线连接。使用标准的3.5毫米立体声迷你插头音频线将条形音箱(通过低音炮端口)连接至低音炮(至低音炮输入端口)。有线连接将优先于无线连接。

请按照以下说明正确维护和清洁Creative SXFI CARRIER:

1. 用柔软的无绒软布轻轻擦拭灰尘,并避免使用研磨剂和酒精清洁剂。如有必要,请用蘸有玻璃清洁剂的软布仔细擦拭,以去除顽固的污垢和痕迹。
2. 透音的织物格栅可保护低音炮驱动单元,切勿卸下。它可以使用不起毛的刷子仔细清洁。注意不要按压表面致使格栅下面的驱动单元变形。

连接电源

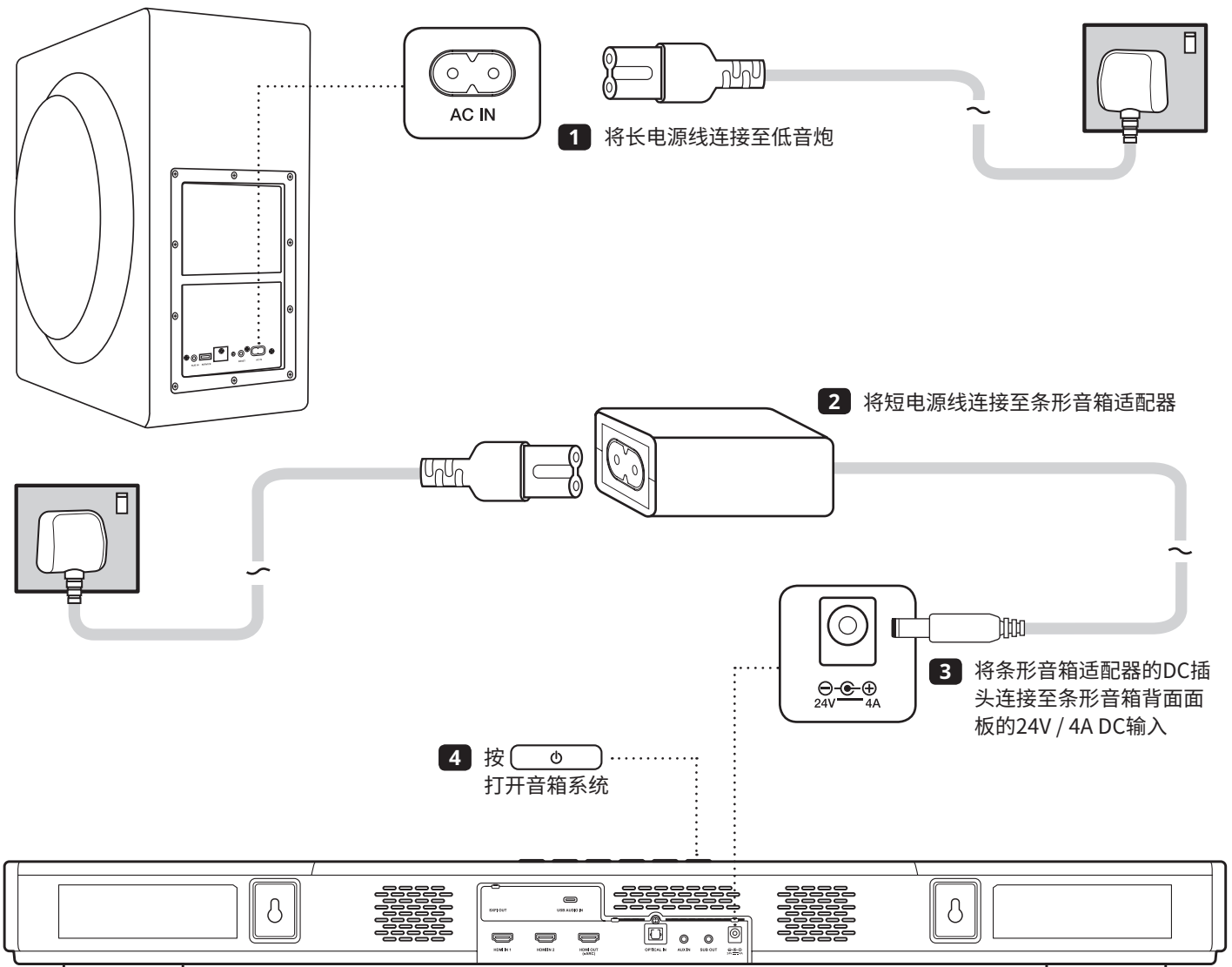

注意:为了最大程度地降低功耗,如果未连接任何数字源设备,条形音箱将在闲置15分钟后进入联网待机模式。在收到用户输入或播放音频时,条形音箱将会退出联网待机模式。重新建立条形音箱和低音炮之间的无线连接时,低音炮可能会静音几秒。闲置28小时后,条形音箱将进入待机模式。要再次打开条形音箱,请按条形音箱或遥控器上的电源按钮。如果将兼容HDMI CEC的电视机或源设备连接至条形音箱,则条形音箱与所连接的设备将同步打开并进入待机模式。可以使用Creative应用程序自定义待机时间、通过HDMI进行电源同步以及其他功能。

设置条形音箱

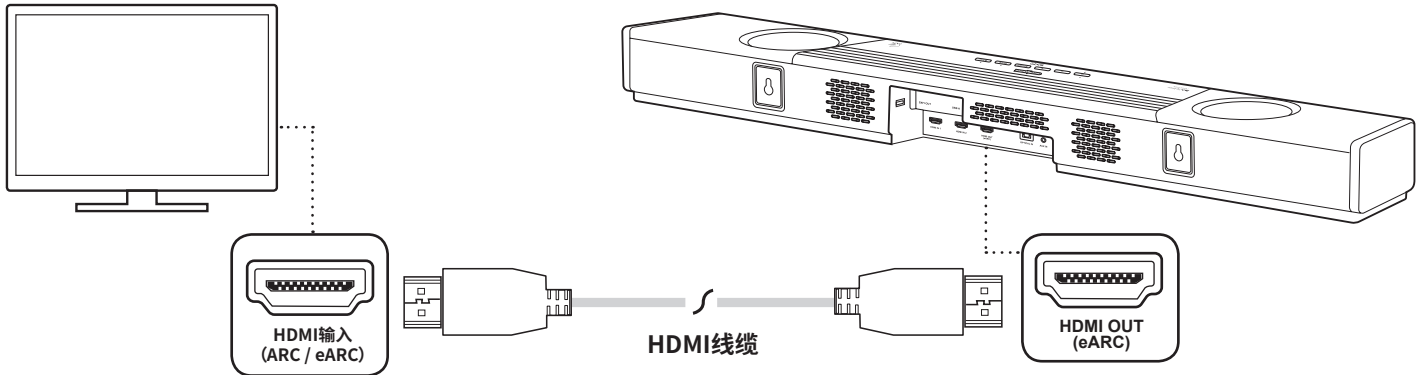

将条形音箱连接至您的电视机*

1. Creative SXFI CARRIER支持HDMI音频回传通道 (ARC) 和增强的音频回传通道 (eARC)。这使条形音箱可以播放电视机中无损的多通道音频或播放连接至电视机中的信号源音频。为了方便起见,我们建议您将所有HDMI输入源都连接至电视,因为这可以让您与系统进行的大多数交互 (源切换, 音量控制) 操作都可以通过电视的遥控器进行。
2. Creative SXFI CARRIER支持8k直通的HDMI 2.1。如果将8k信号源连接至条形音箱,请使用HDMI认证的超高速线缆 (48 Gbps) 来连接条形音箱和电视机。
3. 将Creative SXFI CARRIER的HDMI输出连接至标有ARC (或eARC) 的电视机的HDMI输入端口。通常,电视机只有一个HDMI输入接口会支持ARC。如果找不到对应端口,请查阅电视机的用户手册。
注意: 如果您的电视机不支持HDMI ARC,建议将电视机的光纤数字输出连接至光纤输入,然后将其音频输出配置为光纤输出。
4. 对于某些电视机,您将需要手动配置其音频设置以启用ARC (或eARC)。在配置设置时,请确保Creative SXFI CARRIER已打开并已连接至电视机。
注意: 如有必要,可以通过按遥控器上的电视按钮手动选择HDMI ARC输入。

*我们建议在将条形音箱壁挂到墙壁或放置在机柜中或确定条形音箱的最终位置之前,先进行与条形音箱的有线连接。

设置条形音箱

将外部设备连接至条形音箱

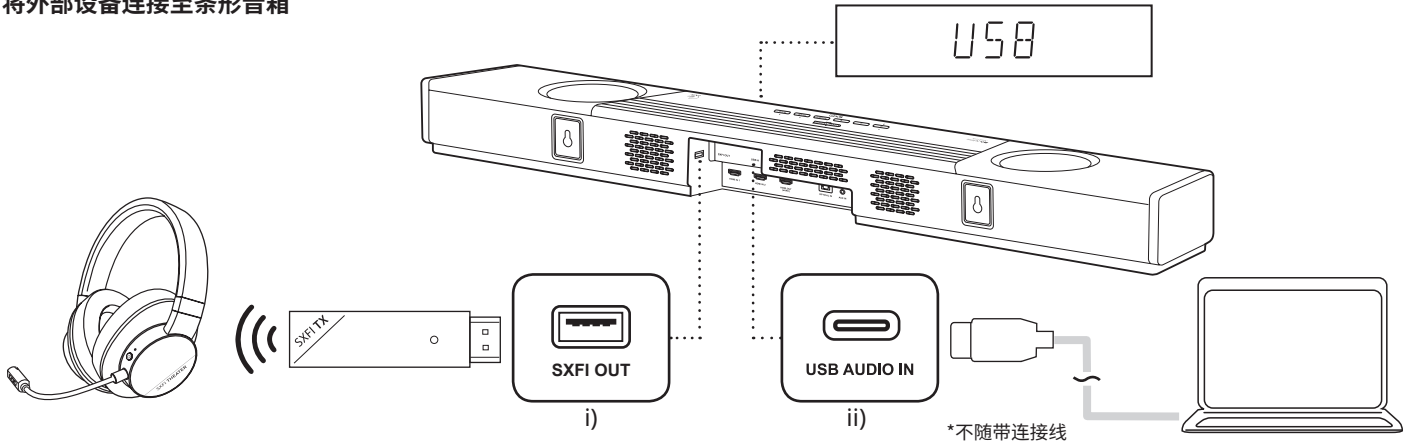

1. (i) SXFI输出

Creative SXFI CARRIER有一个单独的USB端口，专门用于支持声晰飞(Super X-Fi)耳机全息音响设备，例如低延迟USB无线耳机SXFI THEATER。

(ii) USB音频

Creative SXFI CARRIER具有USB-C音频输入，可作为大屏幕游戏或实现高质量音乐播放的备用音频连接。

注意：我们建议您将PC的音频输出设置为7.1声道进行游戏，或设置为2.0声道进行音频播放

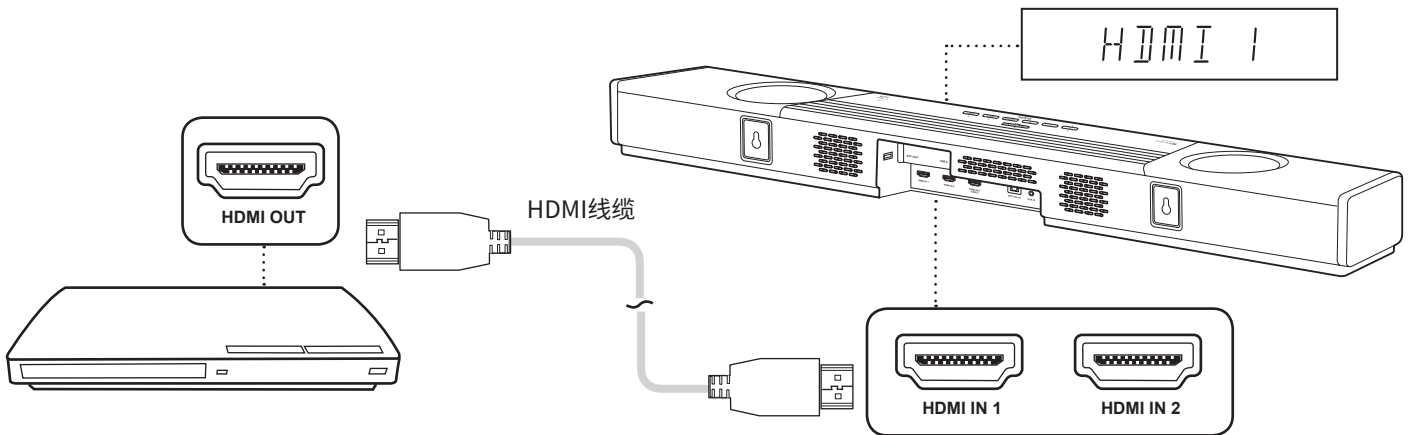

2. HDMI信号源

Creative SXFI CARRIER具有两个兼容Dolby Vision的HDMI 2.1输入，支持8K，HDR10和HDR10 +

设置Creative SXFI CARRIER

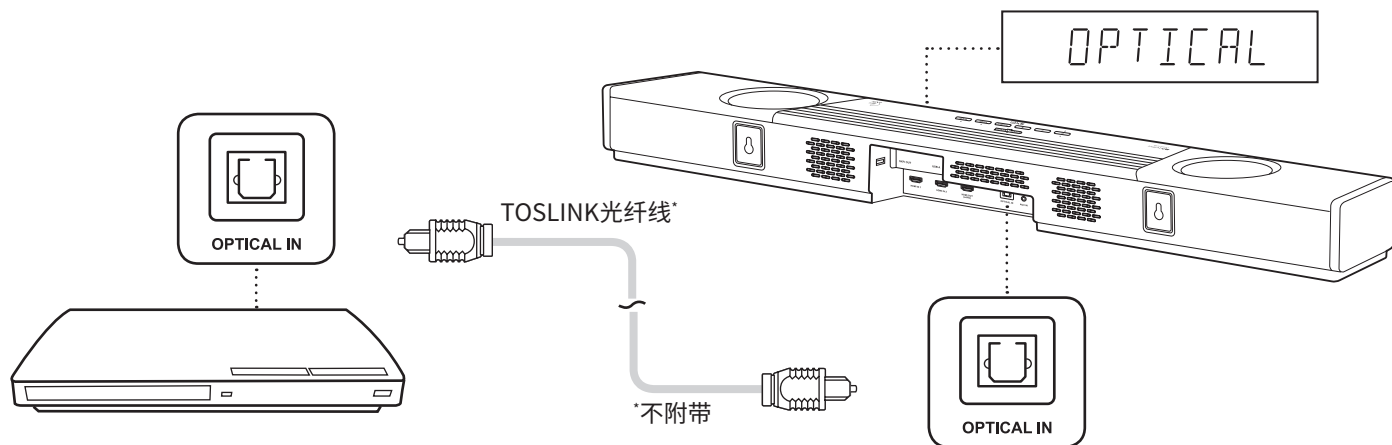

3. 光纤输入

Creative SXFI CARRIER有与个人助理设备, 流音频设备或CD播放器一起使用的光纤输入功能。如果您遇到HDMI ARC / eARC兼容性问题, 此输入还可以作为电视机的替代连接方式。

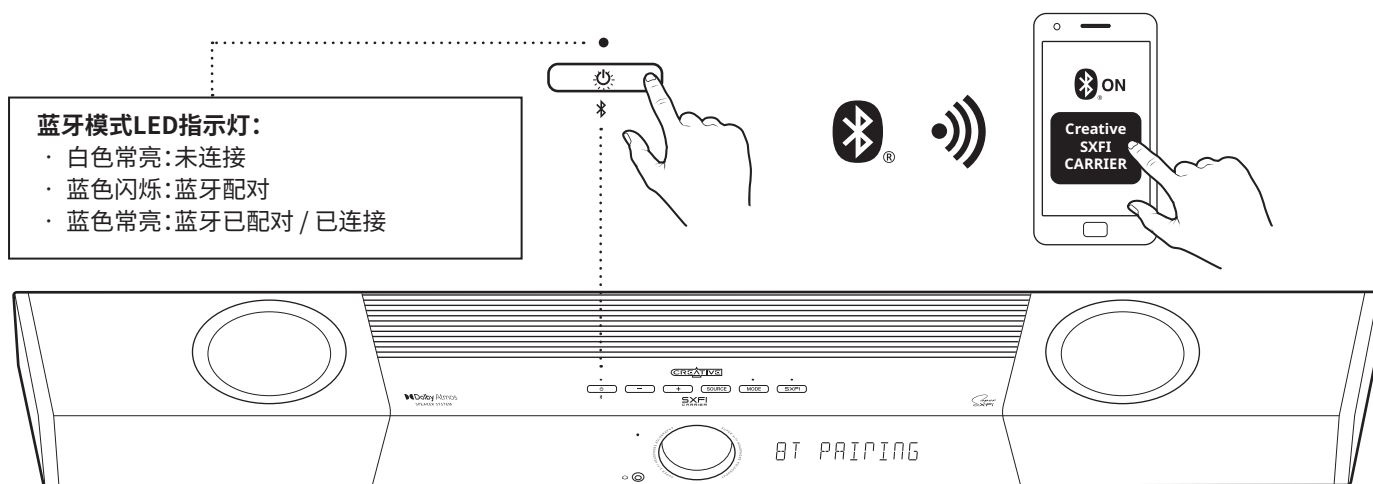

4. 蓝牙

- i. 按下蓝牙按钮一次即可切换至蓝牙模式
- ii. 按住条形音箱或遥控器上的蓝牙按钮, 直到电源按钮LED呈蓝色闪烁状态或直到条形音箱上显示“BT PAIRING”
- iii. 从发现的蓝牙设备列表中选择“SXFI CARRIER”进行配对
- iv. 再按一次蓝牙按钮退出蓝牙配对模式

设置低音炮

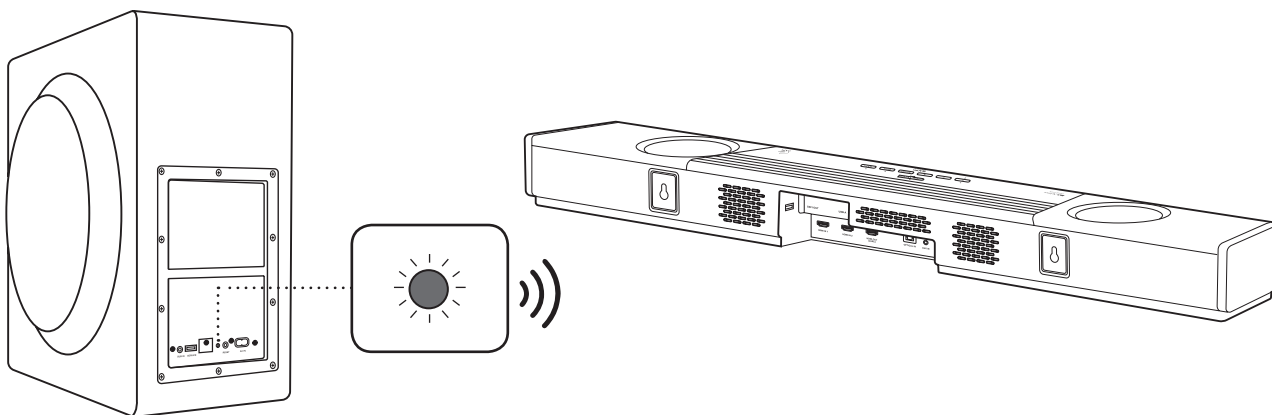

Creative SXFI CARRIER条形音箱和低音炮在出厂时已进行了预配对。当它们连接到电源时，它们将自动彼此无线连接，并且低音炮上的状态指示灯将呈绿色亮起。如果低音炮的状态指示灯未点亮，请确保电源线已插入低音炮并且电源已打开。

如果在打开条形音箱时低音炮的状态指示灯保持红色，则可能是干扰导致低音炮无法无线响应条形音箱。

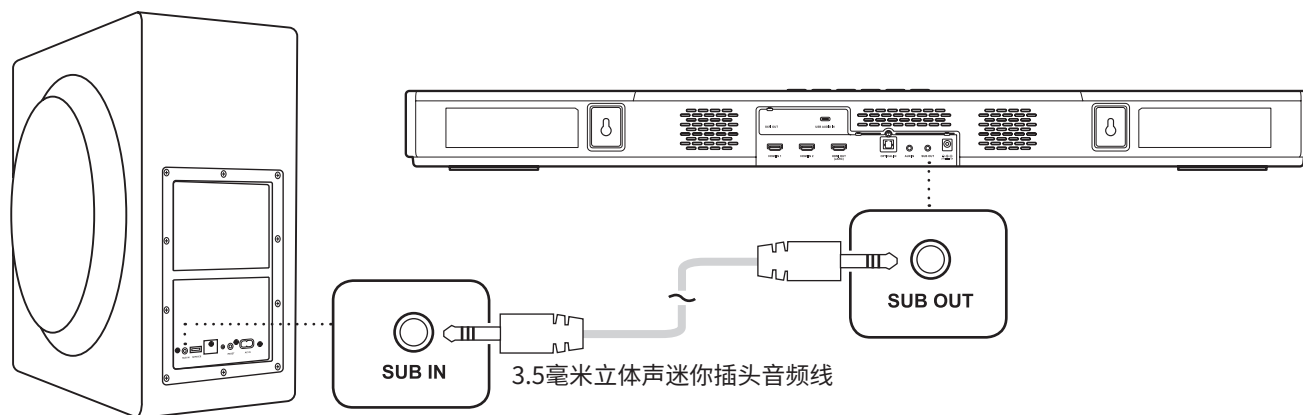

另外，您也可以使用标准的3.5毫米立体声迷你插头音频线*在条形音箱和低音炮之间建立有线连接。

*不附带线缆



Creative应用能够为您提供各种配置选项,以增强产品的性能以及自定义和个性化您的音频设置。该应用可在Apple的App Store和Google Play商店中获取,它可让您自定义和控制SXF1 CARRIER,例如无缝的设备配对, Super X-Fi设置,自定义按钮配置,扬声器设置和校准设置以及运行诊断功能寻求技术支持。

要开始使用此应用,请按照屏幕上的说明连接至条形音箱。

下载Creative 应用:



通过Creative应用可以享受以下乐趣:

- 1.一套完整且不麻烦的SXF1 CARRIER设置,包括校准,可优化用户家庭环境中条形音箱和低音炮的放置和设置。
- 2.以无线方式直接访问SXF1 CARRIER功能的基本控件:例如信号源选择,音量调节和声音模式选择,而无需使用红外遥控器
- 3.即时访问SXF1 CARRIER的高级设置,包括用于IR遥控的自定义映射按钮,低音炮的低音调节,自动待机和显示亮度配置,附加的输入/输出设置,固件更新等等

注意: 要获得完整的声晰飞 (Super X-Fi) 体验,请从Apple的App Store商店或Google Play商店下载声晰飞应用 (SXF1 App)。



警告!

安装不当会导致墙壁和设备损坏,并可能导致人身伤害。以下信息并不构成完整的壁挂安装说明,仅提供给专业的安装人员使用。

准备材料

Creative SXFI Carrier可以从条形音箱背面的一对锁孔进行壁挂安装。几乎市面上大多数安装硬件都与这些安装架兼容,并且可以根据墙壁结构的类型以及实际情况进行选择。如图所示,适用于干墙的壁挂架示例是Hangman产品的双头熊爪挂架。

请确保安装硬件适合您的墙壁类型,并且在继续操作之前,安装硬件和墙壁能够以足够的安全程度承受条形音箱的重量。请参考下图的锁孔,以评估所需的安装硬件规格。

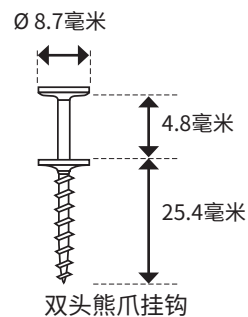

壁挂Creative SXFI CARRIER(可选)

准备材料

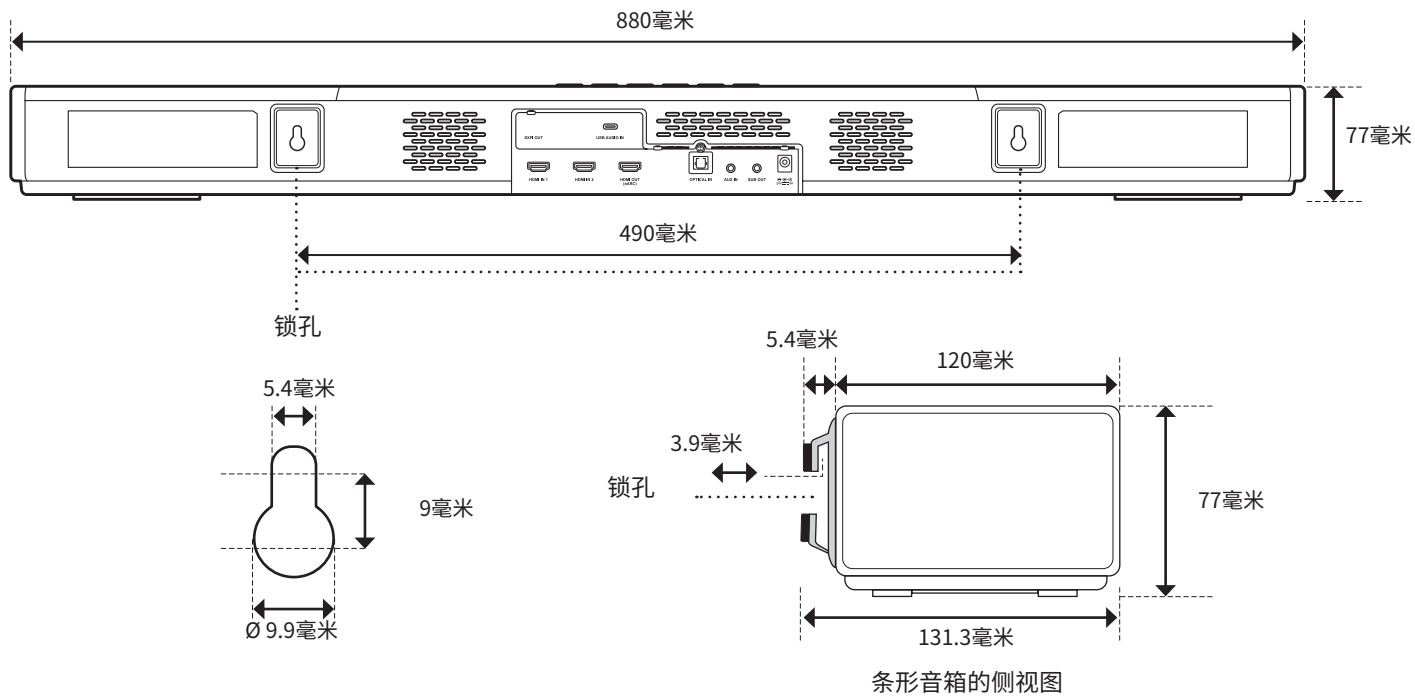

1. 确定条形音箱的安装位置。确保相对于电视机来说是正中并水平放置。
2. 根据下图注意并标记出建议的壁挂位置。确保它们不与墙内的管道, 导管或电线相交。



条形音箱型号	MF8345
重量	3.6公斤
尺寸	880 x 76 x 128毫米
工作温度范围	0-35°C 仅适用于海拔2000米及以下非热带地区安全使用
功放额定输出功率	36W x 7
支持的格式	LPCM 8声道、杜比数字 (Dolby Digital) 杜比全景声 (TrueHD / Digital Plus)
额定输入	24V \equiv 4A
蓝牙版本	5.0 (BR / EDR / LE)
传输范围	10米, 在开放空间测量
频率范围	2400-2483.5 MHz
RF 输出功率	< 10 dBm

低音炮型号	MF8370
重量	12.8 kg / 28.2 lbs
尺寸	225 x 450 x 430毫米
功放额定输出功率	200W
工作温度范围	0-35°C
额定输入	100-240V 50 / 60 Hz 0.7A
传输范围	10米, 在露天开放场所测量
RF 输出功率	< 2 dBm
频率范围	2402-2480 MHz

适配器型号	DYS9002-240400W
输入	100-240V AC 50 / 60 Hz 1.5A最大
输出	24V \equiv 4A

仅适用于海拔2000米及以下非热带地区安全使用

Creative SXFI CARRIERの開梱	35
パッケージ内容	36
概要	37
セットアップの注意	40
Creative SXFI CARRIERのセットアップ	41
モバイル アプリ – Creative	46
Creative SXFI CARRIERの壁掛設置(オプション)	47
技術仕様	49
サポート情報	50

Creative SXFI CARRIERの開梱

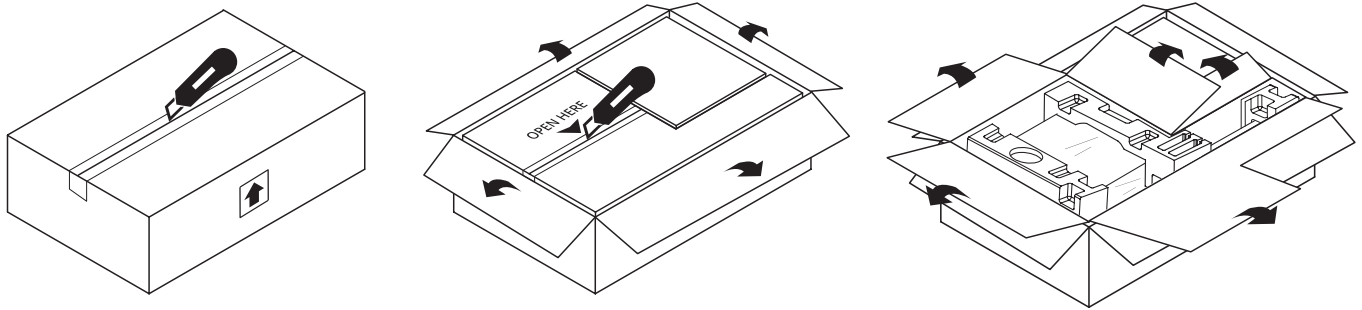

開梱の際は、梱包箱の向きにご注意下さい

重量物のため、注意
してサウンドバーと
サブウーファーを取り
出します

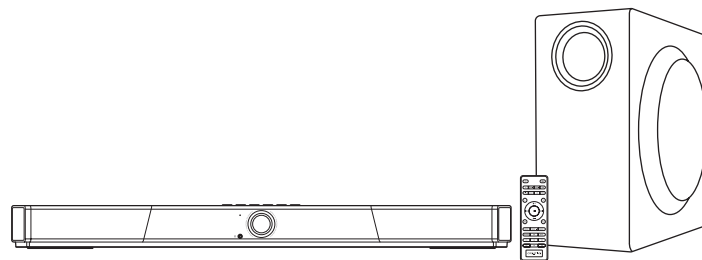
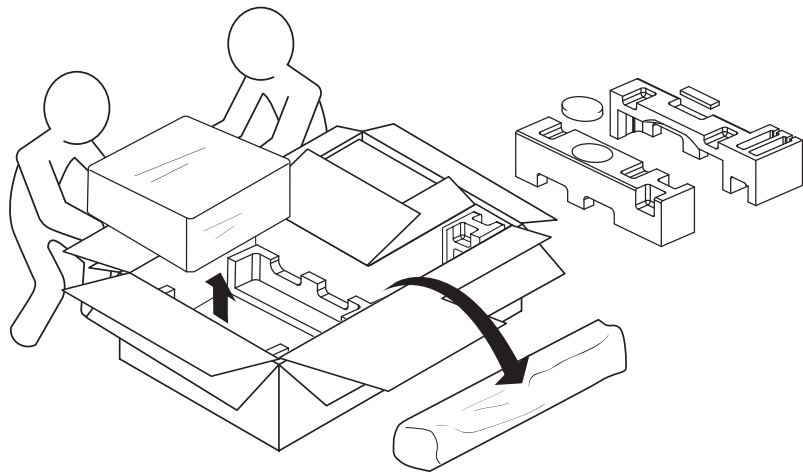

注意:セットアップを始める前に付属品や同梱品が揃っているかご確認下さい



警告:



重量物

2名での取り扱いが必要

サウンドバー

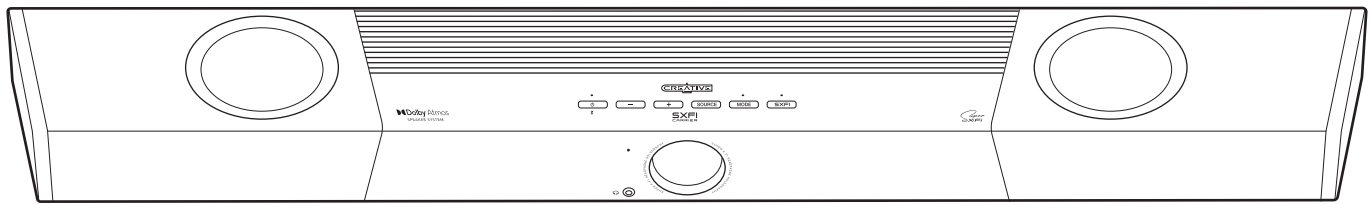

Creative SXFI CARRIER

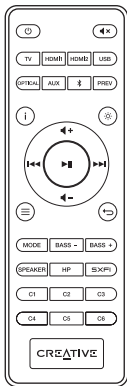

IR リモコン

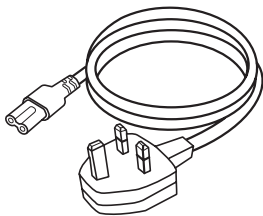
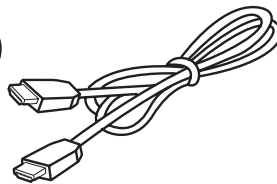
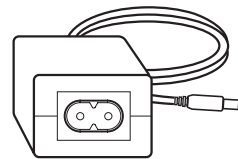
電源アダプター用
電源ケーブル*HDMI ケーブル
(オプション)

電源アダプター

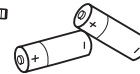
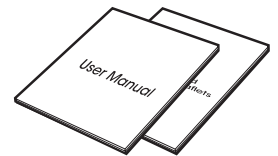
リモコン用
単4乾電池x 2ユーザー マニュアル
& 安全/規制に関する
リーフレット

サブウーファー:

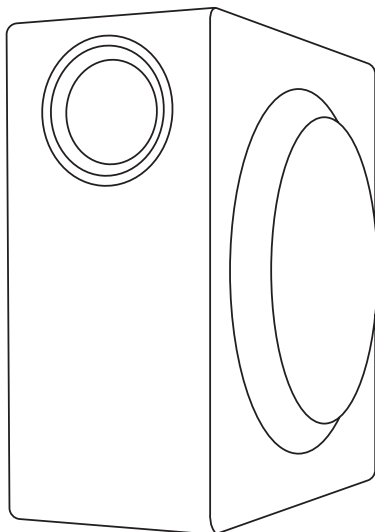

Creative SXFI CARRIER サブウーファー

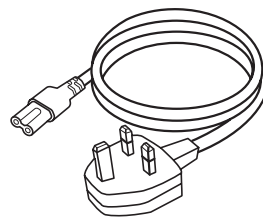
サブウーファー用
電源ケーブル*

*それぞれの国/地域に適合するケーブルが複数含まれる場合があります

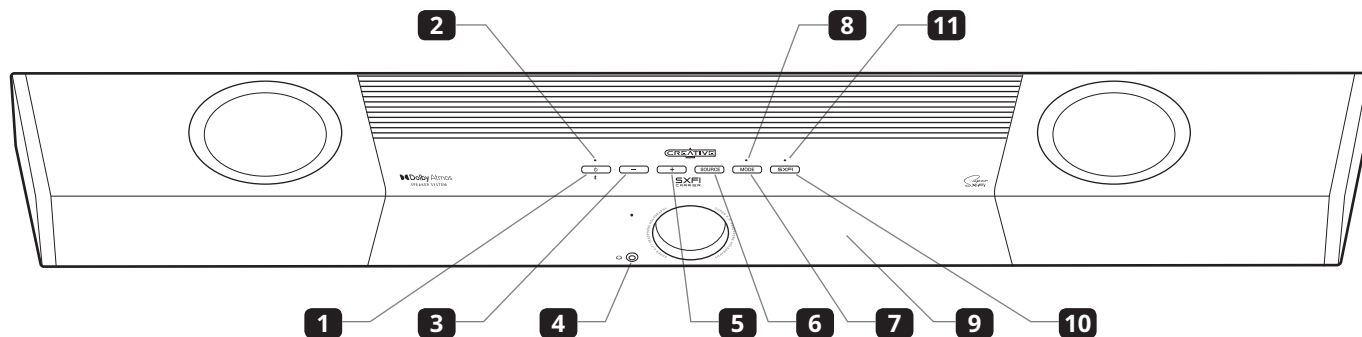

1 電源ボタン / ブルートゥース® ペアリング

2 電源ボタンLED

- ・ 赤点灯:スタンバイ モード
- ・ 黄点灯:ネットワーク スタンバイ
- ・ 白点灯:電源オン
- ・ 青点灯:ブルートゥース接続済
- ・ 青点滅:ブルートゥースペアリング
- ・ 白点滅:モバイル アプリ ペアリングのユーザー確認要求

3 音量 -

4 3.5mm ヘッドホン出力

5 音量 +

6 入力ソース

7 モード選択

8 モード選択LED

- ・ 緑点滅:サブウーファー ペアリング

9 内蔵LEDディスプレイ

10 Super X-Fi®

11 Super X-Fi LED

ヘッドホン モード時:



- ・ 緑点滅:Super X-Fi ヘッドホン ホログラフィ 有効
- ・ オレンジ点灯:Super X-Fi ヘッドホン ホログラフィ 無効
- ・ 赤点滅Super X-Fi プロファイル転送中

スピーカー モード時:

- ・ オフ

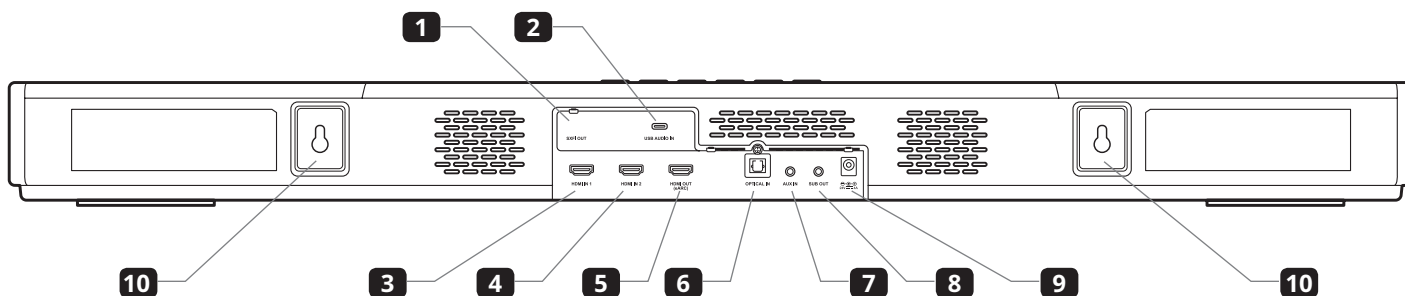
背面接続 – サウンドバー



- | | |
|---|--|
| <p>1 SXFI OUT
SXFI USBオーディオ出力</p> <p>2 USB AUDIO IN
USB オーディオ入力</p> <p>3 HDMI 1
HDMI入力 1</p> <p>4 HDMI 2
HDMI入力 2</p> <p>5 HDMI OUT
TVへの出力</p> | <p>6 OPTICAL IN
光デジタル (Dolby Audio / 24-bit 96 kHz ステレオPCM 信号)</p> <p>7 AUX
3.5mm AUX入力</p> <p>8 SUB OUT
3.5mm サブウーファー出力</p> <p>9 24V  4A
24V  4A 電源入力</p> <p>10 マウント ブラケット</p> |
|---|--|

背面接続 – サブウーファー

- 1** SUB IN
3.5mm サブウーファー入力
- 2** SERVICE
ファームウェア更新などのメンテナンス専用
- 3** ステータスLED
 - ・赤点灯:スタンバイ モード
 - ・緑点滅:電源オン/接続済
 - ・緑点滅:サブウーファー ペアリング
- 4** RESET
・ワイヤレス接続リセット:LEDが赤で2回点滅するまで
8秒程度長押し
- 5** AC IN

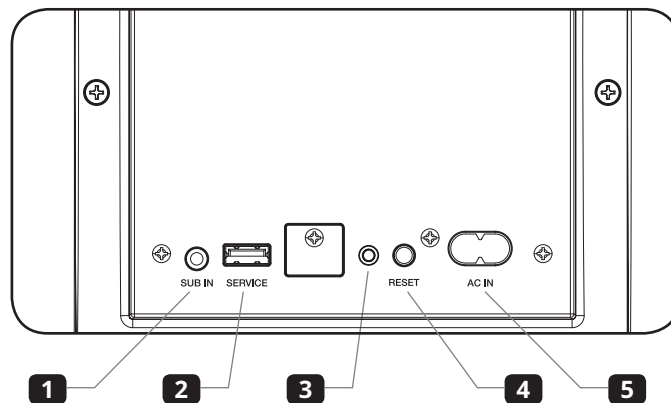

リモコン

- 1 電源ボタン:** 一度押すとサウンドバーの電源が入り、もう一度押すとスタンバイモードになります
- 2 ミュートボタン:** 一度押すとオーディオ再生を消音し、もう一度押すと消音を除します
- 3 TV:** 手でTVに切り替えます
- 4 ソース選択ボタン (HDMI 1、HDMI 2、USB、光デジタル、AUX)各入力ソースに切り替えます**
- 5 ブルートゥースボタン:** 一度押すとブルートゥースモードに、2秒程度長押しするとブルートゥースペアリングモードになります
- 6 前ソースボタン:** 1つ前に選択していたソースに戻ります
- 7 INFOボタン:** 次の情報を表示します: オーディオフォーマット情報 (Dolby / PCM)、サウンドモード、現在のソース
- 8 LED ディスプレイ ボタン:** LED ディスプレイを順次ダーク、ダーク、オフに切り替えます
 - ・ ブライトモード: 100%の明るさ
 - ・ ダークモード: 50%の明るさ
 - ・ オフ: 必要時に5秒程度のみ点灯
- 9 音量 + ボタン:** 音量¹を大きくします。押し続けると連続的に音量を大きくします
- 10 音量 - ボタン:** 音量¹を小さくします。押し続けると連続的に音量を小さくします
- 11 [再生/一時停止] ボタン:** 一度押すと再生を一時停止し、もう一度押すと再生を再開します (USBおよびブルートゥースモード時のみ)
- 12 前トラック ボタン:** 前のトラックにスキップします (USBおよびブルートゥースモード時のみ)
- 13 次トラック ボタン:** 次のトラックにスキップします (USBおよびブルートゥースモード時のみ)
- 14 メニュー ボタン:** 設定メニューに入ります
- 15 戻るボタン:** 設定メニュー²の1つ前に戻ったり設定メニューを終了します
- 16 モード ボタン:** 順次サウンドモードを切り替えます (Movie > Music > Night > Neutral > Superwide)
- 17 バス - / + ボタン:** サブウーファアの低音レベルを調節します
- 18 スピーカー ボタン:** スピーカー出力に切り替えます
- 19 SXFI ボタン:** ヘッドホンモード時³にSuper X-Fi ヘッドホンホログラフィを有効/無効にします
- 20 HP ボタン:** ヘッドホン出力に切り替えます
- 21 カスタム ボタン (C1-C6):** Creative アプリを利用してカスタマイズ可能なボタン

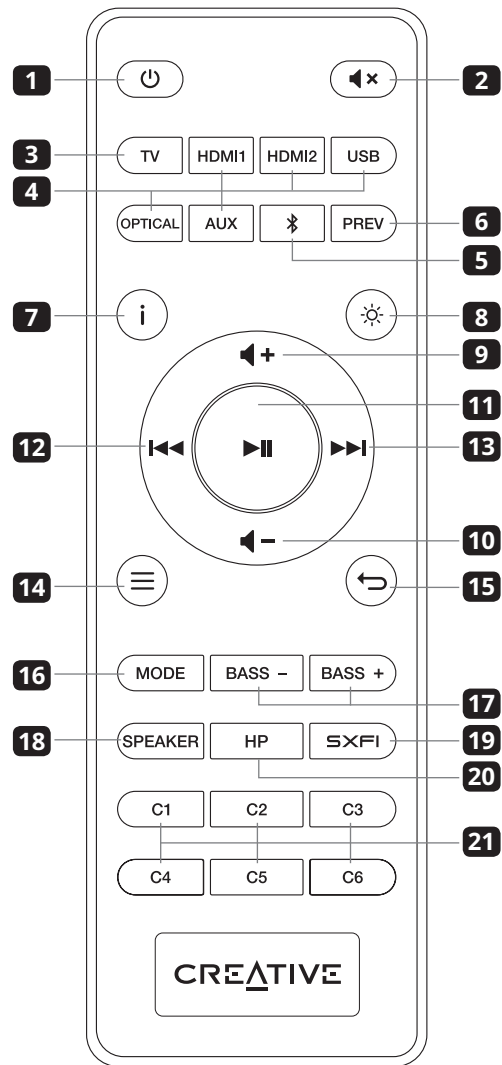

¹SXFI USBオーディオ出力に接続したデバイスの音量は変更できません。接続したSXFI対応デバイスで音量を調節して下さい

²デバイス設定メニュー

- 再生 / 一時停止ボタンを押すとメニュー項目を選択します

- 音量 - ボタン / 次トラック ボタンを押すと次のメニュー項目に移動します

- 音量 + ボタン / 前トラック ボタンを押すと前のメニュー項目に移動します

- メニュー ボタンまたは戻るボタンを押すと、設定メニューを終了します

³SXFI USBオーディオ出力に接続したデバイスのSuper X-Fi ヘッドホンホログラフィは操作できません。接続したSXFI対応デバイスで有効/無効を切り替えて下さい。Super X-Fi ヘッドホンホログラフィはヘッドホン出力でのみ利用可能です。スピーカーモードに切り替えるとSuper X-Fi ヘッドホンホログラフィおよびLEDはオフになります

セットアップの注意

Creative SXFI CARRIERはテレビ台やテレビボードに設置したTVの前や、壁掛TVの下部に設置して下さい。最適な性能を得るために、以下の推奨事項をお守り下さい。本書には設置業者向けの壁面設置施工情報も含まれています。

1. 本製品は、没入感のあるサウンド体験を再現するために、サウンドバーの上面、両側面、前面より音を放出します。サウンドバーから音が放出される経路を障害物などで妨げないで下さい。サウンドバーをキャビネットや棚の中などの囲われた場所に設置したり、側面を塞がないで下さい。サウンドバーから向かって前方の天井までの間も、障害物のない空間を確保して下さい。
2. サウンドバーを設置する高さ、リスニング位置に座った際の耳の位置を、可能な限り同じ高さに合わせて下さい。サウンドバーの上面を見下ろす位の低い位置や、床面へ設置するとオーディオやサラウンド性能が低下します。壁掛TVの下部にサウンドバーを設置する場合は、TVとの間を15cm空けサウンドバー上面から放出される音を妨げないようにして下さい。
3. サウンドバーを金属製のキャビネットに設置することは避けて下さい。サウンドの再生時に金属製の棚板などから振動音が発生したり、サブウーファーとのワイヤレス通信が妨げられる場合があります。
4. リスニング位置より少なくとも1.2m～1.5m離してサウンドバーを設置して下さい。
5. サブウーファーは、サウンドバーから一番近い部屋の隅に設置することをお勧めします。この位置への設置は、ほとんどの部屋で最大の出力と安定した反響音が得られる傾向があります。布製グリルで覆われたサブウーファードライバー側の面は、壁面から少なくとも10cm離して設置して下さい。
6. サブウーファーを部屋の隅に設置できない場合は、サウンドバーに近い壁面近くに設置することをお勧めします。
7. 壁や床が音を反響しやすく、反響音が聞こえるような部屋の場合、オーディオやサラウンド性能に影響を及ぼす場合があります。打放コンクリートなど音を反響しやすい壁面や、ガラスの窓や間仕切りは、壁紙を貼ったりカーテンや布などで覆うことをお勧めします。コンクリートやタイル床にはカーペットを敷くことをお勧めします。吸音材で覆った無響室内などに設置することは避けて下さい。サウンドバーは、可能な限り左右の壁から等距離の場所に設置して下さい。
8. サウンドバーは、天井面のない吹き抜け空間のある場所には設置しないで下さい。サウンドバーを設置する部屋の理想的な天井高は2.3m～4.3mです。天井面は木材板や、クロス貼りの石膏ボードやコンクリート、化粧パネルなど、ある程度音を反響させる素材が適しています。布天井や吸音性のある素材の部屋への設置は避けて下さい。最適なサウンド体験には、天井が平面である必要があります。アーチやドーム天井の場合は、平面に近い浅めの天井であれば、許容可能なサラウンド性能を提供できる場合があります。
9. ワイヤレスサブウーファーは、工場出荷時にサウンドバーとワイヤレスペアリング設定がされています。2.4GHz帯にて無線通信を行うため、同周波数帯を使用する他の無線機器への干渉を避けるため低出力(4dBm)で通信を行います。他の無線機器から干渉を受けた際は、使用する周波数を動的に変更します。安定した無線通信を行うために、ワイヤレスサブウーファーはサウンドバーから約10m以内に設置し、この範囲以内には同周波数帯を使用する電子レンジやコードレス電話、無線LAN機器などを設置しないで下さい。
10. ワイヤレスサブウーファーが、電波干渉や電波強度の問題によって安定した無線通信が行えない場合や、ゲームなどで可能な限り音の遅延を低減させたい場合などは、有線接続にてサブウーファーを使用することができます。市販の3.5mmステレオラインケーブルを利用してサウンドバーとサブウーファーを接続します。有線接続は無線接続よりも優先されます。

以下の手順に従って定期的にお手入れし、Creative SXFI CARRIERを清潔に保って下さい：

1. 表面に付着したほこりは、糸くずやほこりの出ない柔らかな布で拭き取って下さい。落ちにくい汚れは、ガラスクリーナーで少し湿らせた布で拭き取って下さい。研磨剤やアルコール、揮発油を含む洗浄剤は使用しないで下さい。
2. サブウーファーの布製グリルは取り外すことができません。布製グリルを無理に取り外したり、グリルの布を裂いたり切らないで下さい。グリルを押し込んだり、グリル内のサブウーファードライバーを変形させたり傷つけないよう注意して下さい。

電源との接続

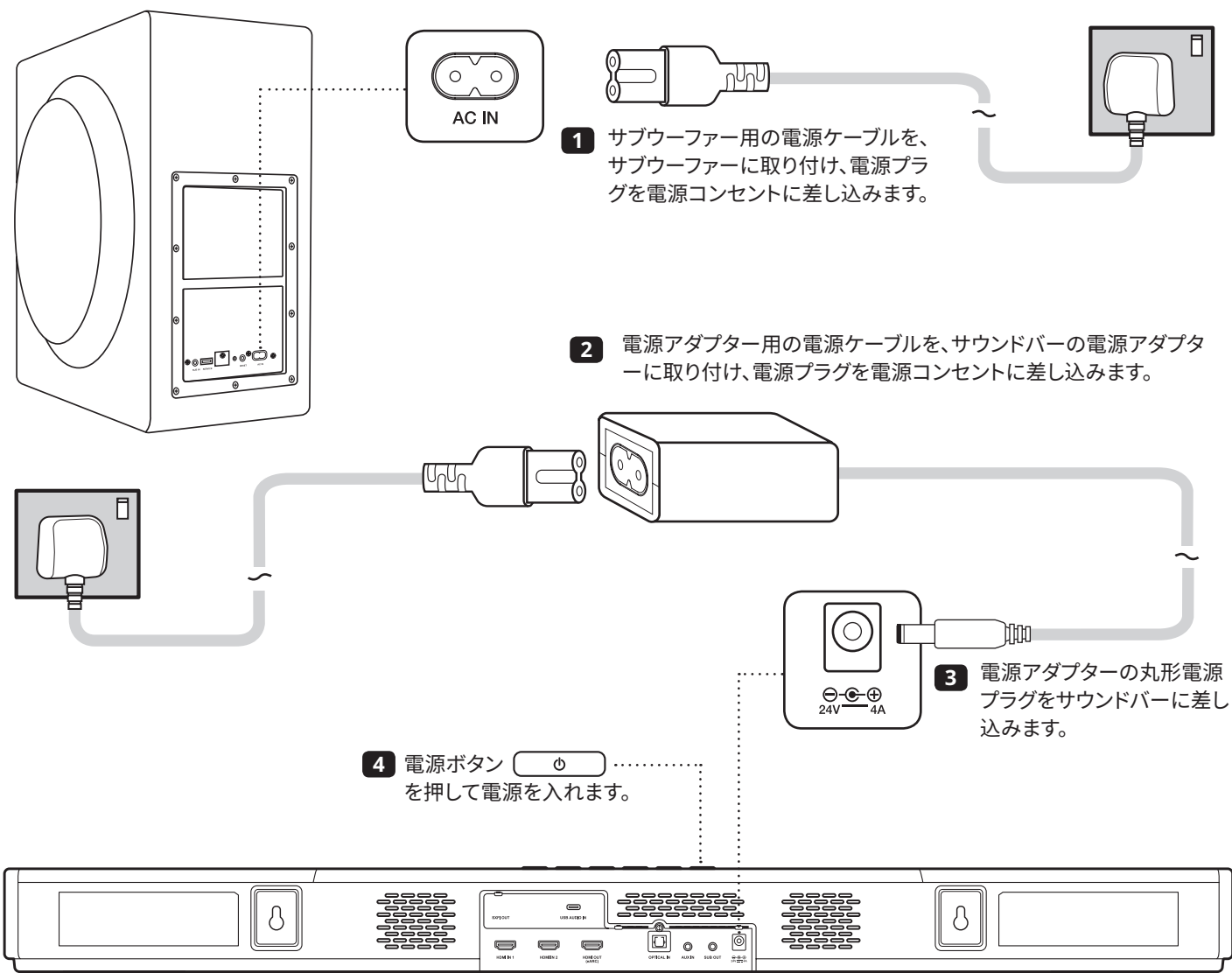

注意:消費電力を抑えるために、デジタル系のソース/デバイスが接続接続されていない場合に15分以下の非動作を検出するとネットワークスタンバイモードになります。サウンドバーは操作を検出した時、またはオーディオ再生を検出するとスタンバイを解除します。その際にサウンドバーとワイヤレスサブウーファーの接続が再確立されるまでの間、サブウーファーからの再生が数秒間無音になる場合があります。非動作が28時間続くとサウンドバーはスタンバイモードになります。この際にサウンドバーを使用する場合は、サウンドバーまたはリモコンの電源ボタンを押します。HDMI CECに対応したTVやHDMI機器がサウンドバーに接続されている場合は、接続機器と連動して電源が入ったりスタンバイモードになります。スタンバイモードまでの時間や、HDMI機器との連動設定は、Creativeアプリで変更することができます。

サウンドバーのセットアップ

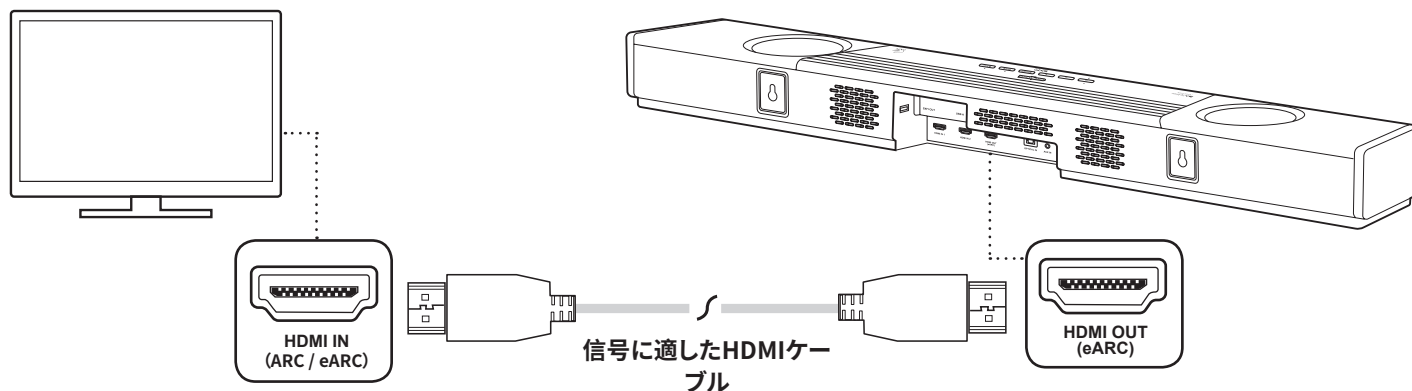

サウンドバーをTVに接続する

1. Creative SXFI CARRIERは、HDMI Audio Return Channel (ARC) およびenhanced Audio Return Channel (eARC) をサポートしています。TVで再生される音声や、TVとHDMI接続した機器上で再生される映画やゲームなどのサウンドを、サウンドバーで再生することができます。HDMI接続の機器は、TVリモコンで操作を行えるよう、可能な限りTVに接続することをお勧めします。
2. Creative SXFI CARRIERは8K映像信号のパススルーに対応するHDMI 2.1をサポートしています。8K映像信号が再生可能なHDMI機器をサウンドバーに接続する際は、HDMI認証済みのウルトラハイスピードケーブル (48 Gbps) 使用して下さい。
3. Creative SXFI CARRIERのHDMI-OUTに接続したHDMIケーブルを、TVのARC / eARCに対応するHDMI入力端子に接続します。一般的なTVでは、ARC / eARCに対応するHDMI入力端子は1つのみです。ARCまたはeARCに対応するHDMI入力端子が不明な場合はTVの取扱説明書等を確認して下さい。
注意: TVにARCまたはeARCに対応するHDMI入力端子がない場合は、TVの光デジタル出力端子からサウンドバーに音声を入力することも可能です。
4. 一部のTVでは、ARC / eARCやHDMI CECを任意に有効にする必要がある場合があります。その際は、Creative SXFI CARRIERを正しく接続し、サウンドバーの電源を入れた状態で設定を行って下さい。
注意: ARCまたはeARCに対応したHDMI入力を、TVのリモコンなどで入力選択する必要がある場合があります。

*サウンドバーの設置を完了する前に、TVや他のHDMI機器との接続を行い正常に動作するか確認することをお勧めします

サウンドバーのセットアップ

外部デバイスをサウンドバーに接続する

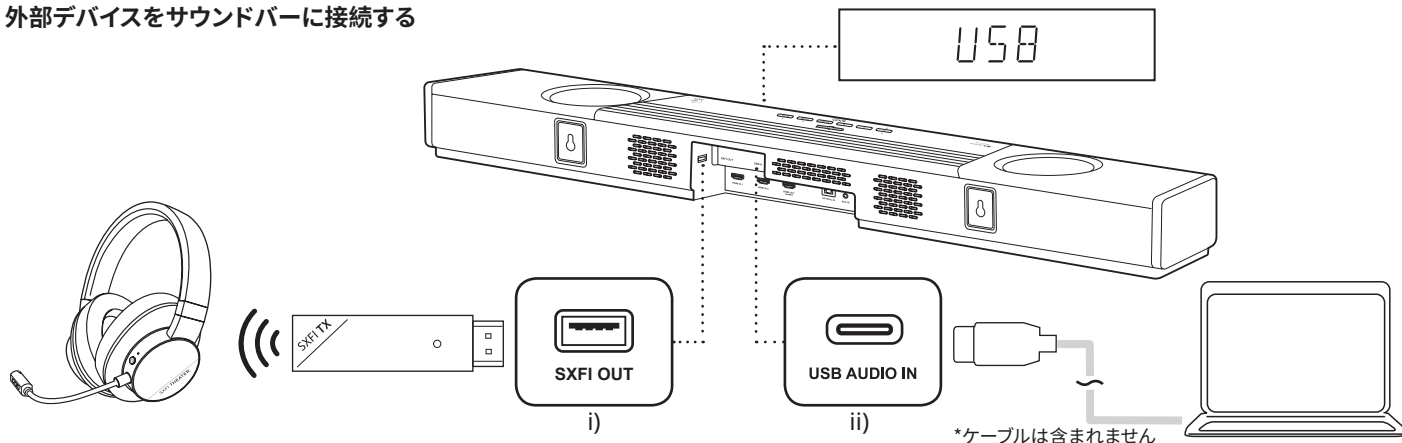

1. (i) SXFI-OUT

Creative SXFI CARRIERには、Super X-Fi ヘッドホン ホログラフィをサポートする、低遅延ワイヤレス USB ヘッドホン SXFI THEATERなどのデバイス用に特別に用意されたUSBポートを備えています。

(ii) USB AUDIO-IN

Creative SXFI CARRIERはまた、USB-C オーディオ入力ポートも備えており、お手持ちのパソコンなどの対応デバイスと接続して音楽や映画、ゲームのサウンドをサウンドバーで再生することができます

注意:別途USBケーブルが必要になる場合があります。マルチチャンネル サラウンドを楽しむには、パソコンのオーディオ設定よりマルチチャンネル スピーカー構成を選択します。

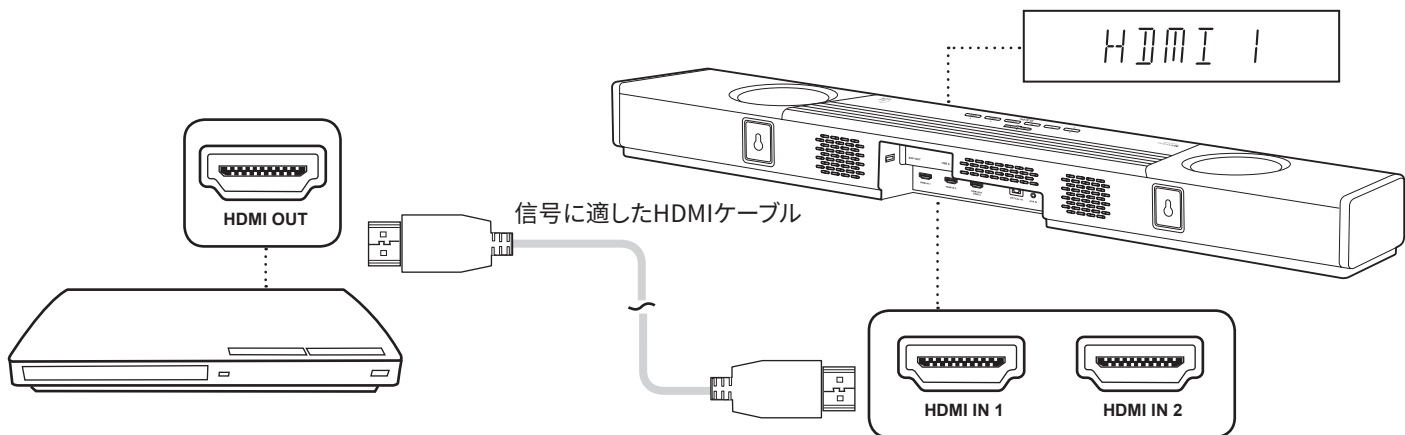

2. HDMI 入力

Creative SXFI CARRIERは、8K映像信号やHDR10、HDR10+に対応したDolby Vision互換のHDMI 2.1ポートを2つ備えています。

Creative SXFI CARRIERのセットアップ

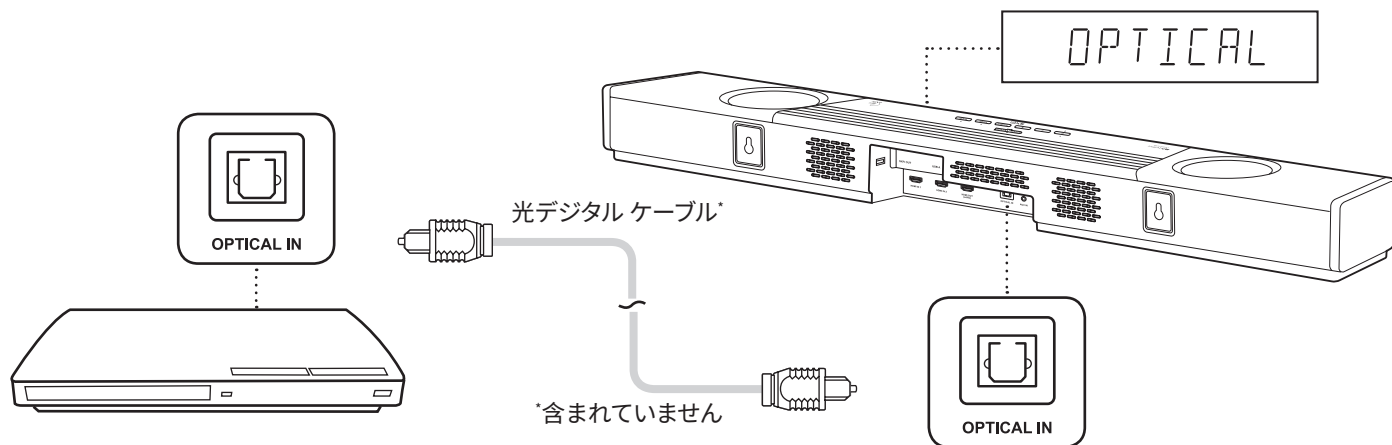

3. Optical-in (Dolby Audio / PCM)

Creative SXFI CARRIERは、光デジタル出力を備えたゲーム機やオーディオ機器との接続が可能です。また、HDMI ARC / eARCに対応していない、光デジタル出力を備えたTVと接続することも可能です

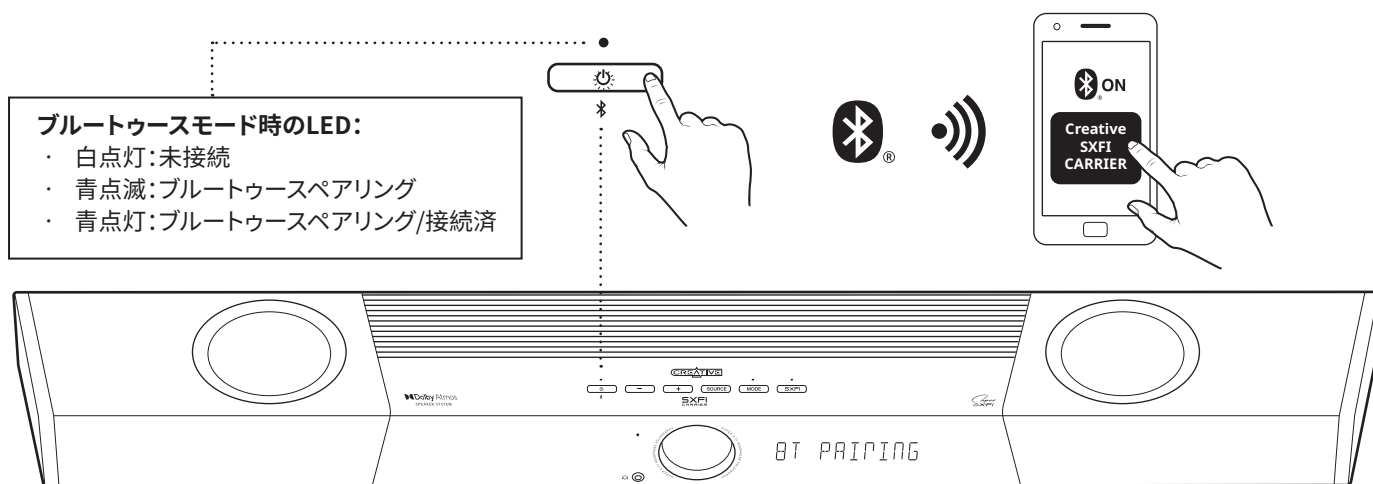

4. Bluetooth

- Bluetoothボタンを一度押してBluetoothモードに切り替えます
- サウンドバーの電源ボタン、またはリモコンのBluetoothボタンを、LEDが青で点滅するか、LEDディスプレイに“BT PAIRING”と表示されるまで長押しします。
- ペアリングするBluetoothデバイスで検出された“SXFI CARRIER”を選択してペアリングします。
- サウンドバーの電源ボタン、またはリモコンのBluetoothボタンをもう一度押すとBluetoothペアリングモードを終了します

サブウーファーのセットアップ

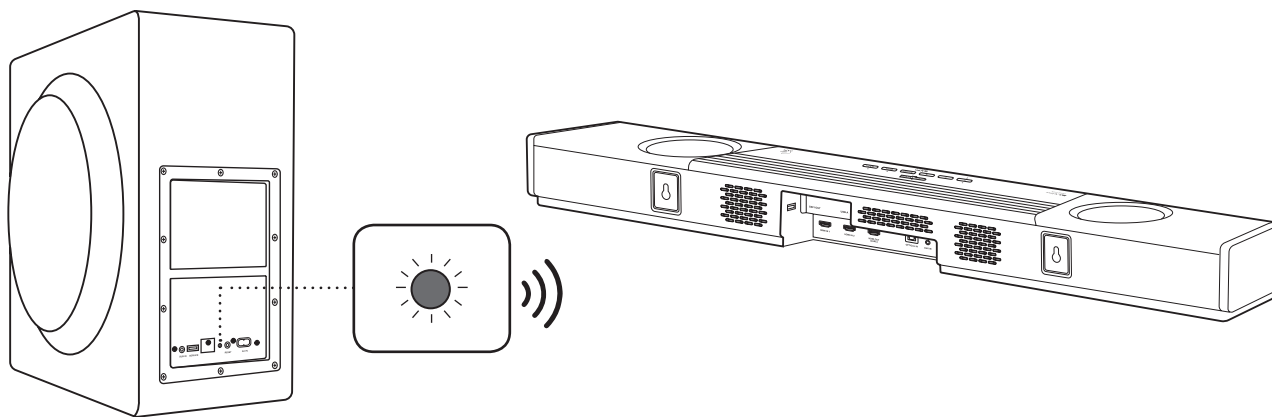

Creative SXFI CARRIER サウンドバーとワイヤレス サブウーファーは、工場出荷時にペアリング設定がされており、双方の電源を入れると自動的にワイヤレス接続してサブウーファーのステータスLEDが緑で点灯します。サブウーファーのステータスLEDが点灯していない場合は、電源に接続されて電源が入っているか確認して下さい。

サブウーファーの電源が入っており、ステータスLEDが赤で点灯したままの場合は、電波干渉等の原因でサウンドバーと接続されていません。

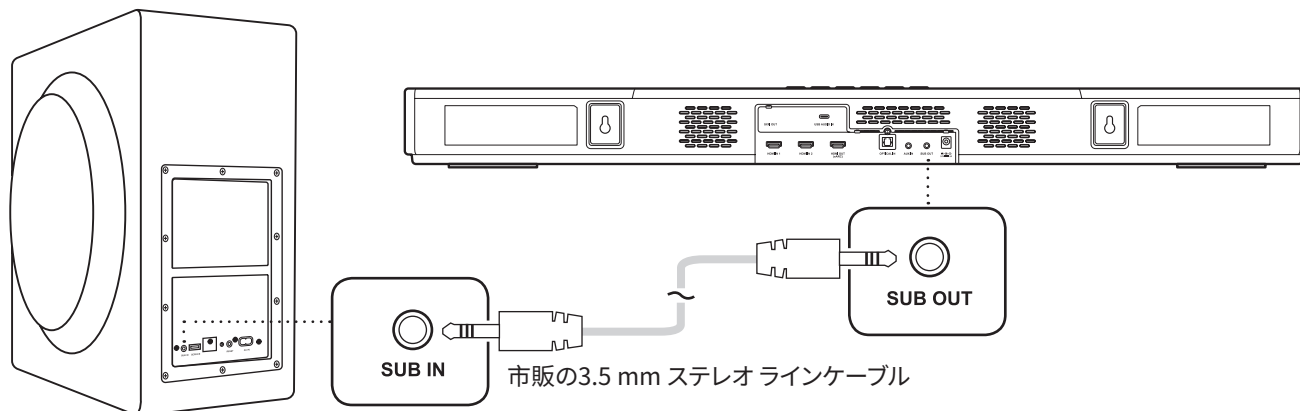

市販の3.5 mm ステレオ ラインケーブル'を使用して、有線接続にてサブウーファーを使用することもできます。

*含まれていません



Creative appは、製品のパフォーマンスを向上させたり、オーディオ設定をカスタマイズ/パーソナライズする様々な構成オプションを提供します。

Apple App StoreおよびGoogle Playストアより提供されるこのアプリを使用すると、

デバイスのペアリングやSuper X-Fiのセットアップ、カスタム ボタンの構成、スピーカーのセットアップやキャリブレーション、技術サポートを打ける際の診断機能などの、SXFICARRIERのカスタマイズとコントロールが行えます。めます。

アプリを利用するには、画面の指示に従ってサウンドバーと接続してから始。

こちらからダウンロード:



Creative appでは以下の様な事が行なえます:

1. キャリブレーション作業を含む、ユーザーの使用環境でのサウンドバー/サブウーファアの配置や設定の最適化などが簡単に行えるSXFICARRIER セットアップ
2. SXFICARRIERの、ソース選択や音量、サウンド モードの選択など、基本的な操作
3. 付属IRリモコンのカスタム ボタンのマッピングや、サブウーファアの低音調節、自動スタンバイやディスプレイ点灯時間の設定、ファームウェアの更新など、SXFICARRIERの高度な設定にアクセス

注意: より完全なSuper X-Fi体験のために、Apple AppStore またはGoogle PlayストアよりSXFICARRIER Appをダウンロードして下さい。

**注意!**

正しく設置しないと、壁や機器を損傷したり、機器の落下によって怪我の恐れがありますのでご注意ください。以下は設置業者など専門知識を有する方に向けた施工情報です。

各種寸法

Creative SXFI CARRIERは、背面にある1対のウォールマウント ブラケットで壁面に設置することができます。様々な取付金具や器具との互換性があり、壁の構造や許容重量に応じて適したものを使用して下さい。一般的な壁面用 取付金具の例として、図の様な Hangman Products社のダブルヘッド ベアクロー ハンガーが利用可能です。

実際の作業の前に、壁面の耐久性や金具の耐重性を十分に考慮して、サウンドバーが安全に設置できるかしっかりとご確認下さい。金具の取り付け位置や、ウォールマウント ブラケットやサウンドバーの寸法などは以下の図説をご覧下さい。

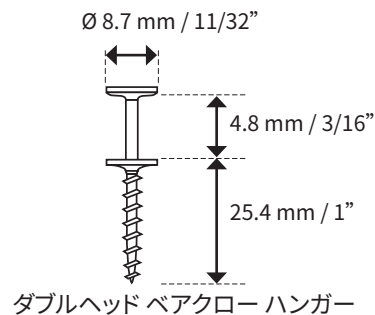

Creative SXFI CARRIERの壁掛設置(任意)

各種寸法

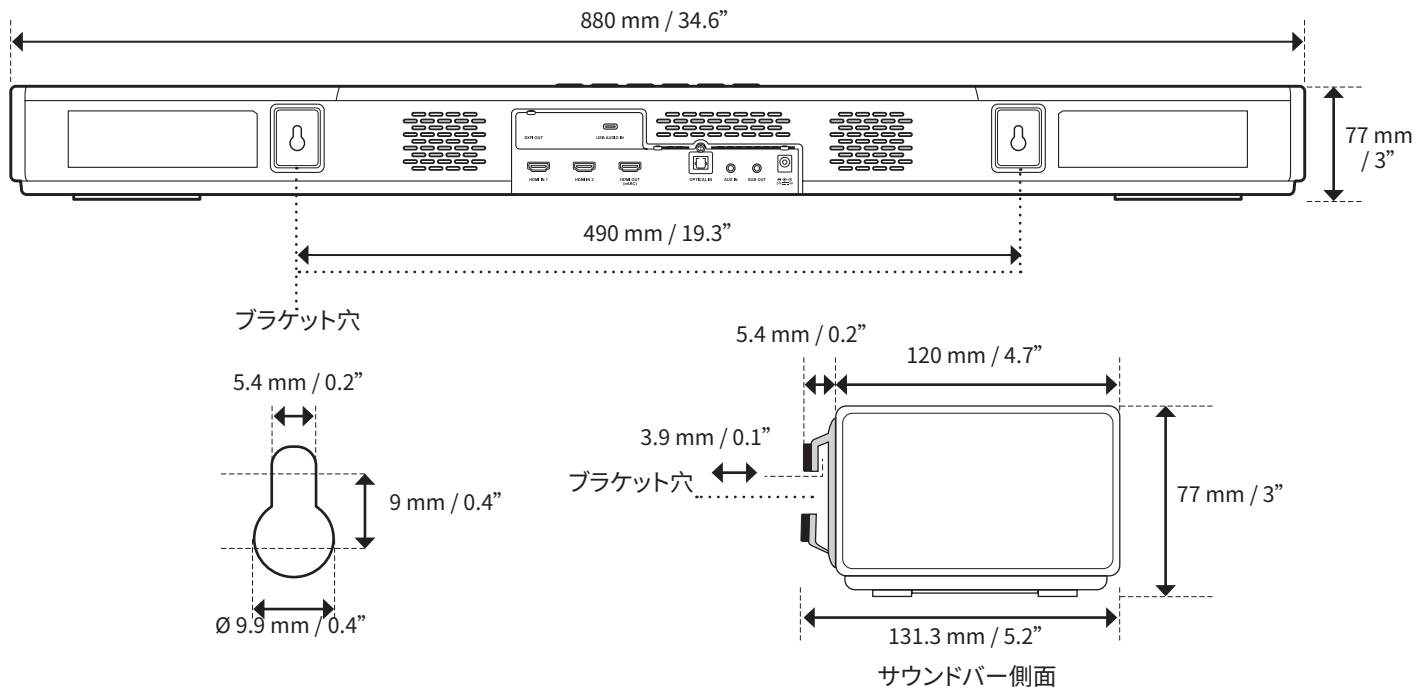

1. サウンドバーの取り付け位置を決めます。TV画面の中央に位置し、また水平であるか確認します。
2. 壁面内の電線や導管などの干渉物と交差しない場所であることを確認します。以下の図のように取り付け位置に印をつけて金具や器具で設置して下さい。



サウンドバー モデル	MF8345
重量	約3.6 kg (7.9 lbs)
外形寸法	880 x 76 x 128 mm / 34.6 x 3 x 5 inches
使用温度範囲:	0–35°C
アンプ定格出力	36W x 7
対応オーディオ フォーマット	LPCM 8Ch, Dolby Digital, Dolby Atmos (TrueHD / Digital Plus)
定格入力	24V \equiv 4A
Bluetoothバージョン	5.0 (BR / EDR / LE)
動作範囲	約10m (33 ft)、障害物のない空間
動作周波数	2402–2480 MHz
RF出力	< 10 dBm
定格入力	100–240V 50 / 60 Hz 0.7A

サブウーファー モデル	MF8370
重量	約12.8 kg (28.2 lbs)
外形寸法	225 x 450 x 430 mm / 8.9 x 17.7 x 16.9 inches
定格出力	200W
使用温度範囲	0–35°C
動作範囲	最大約10m (障害物のない空間)
RF出力	< 2 dBm
動作周波数	2402–2480 MHz

アダプター モデル	DYS9002-240400W
入力	100–240V AC, 50 / 60 Hz 1.5A
出力	24V \equiv 4A

Product Registration

Registering your product ensures you receive the most appropriate service and product support available. You can register your product during installation or at creative.com/register.

Technical & Customer Support Services

Visit creative.com/support/sxficarrier to resolve and troubleshoot technical queries at Creative's 24-hour self-help Knowledge Base. You can also find customer support services and other helpful information here.

Other Information

Please visit creative.com/compliance/sxficarrier for the user guide, safety and regulatory information, and ErP information where applicable. Please visit creative.com/support for all other support related to your product.

产品注册

注册您的产品, 获得最贴心的服务和产品支持。您可以在安装过程中或在creative.com/register上注册您的产品。

技术与客户支持服务

访问creative.com/support/sxficarrier, 在Creative的24小时自助知识库中解决技术问题和进行故障排除。在这里您还能获得客户支持服务和其他帮助信息。

其他信息

请访问creative.com/compliance/sxficarrier以获取用户指南, 安全和法规信息以及适用的ErP信息。请访问creative.com/support以获取与您的产品有关的所有其他支持。

製品登録

製品のユーザー登録を行う事により、製品の技術サポートやサービスなどの様々な特典を受ける事ができます。製品登録はcreative.com/registerで行えます。

テクニカル&カスタマーサポートサービス

技術的な質問やトラブルシューティングはcreative.com/support/sxficarrierをご覧ください。また、カスタマーサポートサービスや他の便利な情報もこのウェブサイトでご利用いただけます。

その他の情報

ユーザーガイドや安全/規制、ErP(該当する場合)等に関する情報はcreative.com/compliance/sxficarrierをご覧ください。その他のサポート情報はcreative.com/supportをご覧ください。

WORLD WIDE WARRANTY

creative.com/warranty

[EN] Creative warrants that the accompanying product is free from material or workmanship defects for a period of 12 months (non-transferable Creative Warranty period) from your purchase date. In the event of a genuine product failure, Creative will assume repair or part replacement (new or refurbished) within the Creative Warranty period. However, this Creative Warranty does not cover (among other things) consumable parts, such as batteries or protective coatings that, due to their nature, tend to diminish over time, normal wear and tear, abnormal usage, improper storage and handling, unauthorised modifications or repair, damages arising from an Act of God and theft. In the event of a genuine product failure you must provide Creative with the product and proof of purchase of the product by a dated itemised receipt.

This is only a summary of the Creative Warranty terms. For the full details on the Creative Warranty period of your product, Creative Warranty terms, product returns and repair procedure, and Creative Customer Support services and contact information, you are advised to refer to the full version of the Creative Warranty at Web site <http://creative.com/warranty>.

We also recommend you to register your product with us at www.creative.com/register to enjoy a host of additional product benefits that includes latest news and promotions. Note that your entitlement to the Creative Warranty is not dependent on product registration.

NOTE: This warranty gives you specific legal rights. You may have other rights, which vary from country to country. Certain limitations in this warranty are not permitted by the jurisdiction of some countries, so some limitations here may not apply to you.

[DE] Creative gewährleistet ab Kaufdatum für eine Frist von 12 Monaten (nicht übertragbarer Garantiezeitraum von Creative), dass das im Lieferumfang enthaltene Produkt frei von Material- oder Verarbeitungsfehlern ist. Im Falle eines tatsächlichen Produktdefekts übernimmt Creative die Reparatur oder den Teileaustausch (neu oder nach Instandsetzung) innerhalb des Creative-Garantiezeitraums. Die Creative-Garantie deckt jedoch Folgendes nicht ab (jedoch nicht beschränkt auf): normaler Verschleiß, unsachgemäße Verwendung, ungeeignete Lagerung und Handhabung, unerlaubte Änderungen oder Reparaturen, auf höhere Gewalt zurückzuführende Schäden und Diebstahl. Im Falle eines tatsächlichen Produktdefekts müssen Sie Creative das Produkt und einen Kaufnachweis in Form eines datierten, die einzelnen Posten aufweisenden Kaufbelegs vorlegen.

Ausführliche Details zum Creative-Garantiezeitraum für das Produkt, zu den Bestimmungen der Creative-Garantie, dem Verfahren der Produktücksendung und -reparatur sowie zu den Creative-Kundendienstleistungen und Kontaktinformationen finden Sie auf unserer Website unter www.creative.com. Wählen Sie dort das Land aus, in dem Sie wohnen, und rufen Sie den Abschnitt zum Kundendienst auf. Wir empfehlen Ihnen außerdem, das Produkt unter www.creative.com/register zu registrieren, um weitere Produktvorteile zu nutzen, wie zum Beispiel aktuelle Neuigkeiten und Werbeaktionen.

Bitte beachten Sie, dass die Creative-Garantie nicht von der Produktregistrierung abhängig ist. Bitte beachten Sie auch, dass sich die Creative-Garantie nicht auf die gesetzlich vorgeschriebenen Rechte auswirkt. Vielen Dank!

<http://creative.com/warranty>

[IT] Creative garantisce che il qui presente prodotto è privo di difetti a livello di materiali e lavorazione per un periodo di 12 mesi (periodo di garanzia Creative non trasferibile) dalla data di acquisto.

In caso di guasto confermato del prodotto, Creative si assumerà la responsabilità della riparazione o della sostituzione della componente interessata (nuova o rigenerata) all'interno del periodo di garanzia. Tale garanzia, tuttavia, non copre (tra le altre cose) parti di consumo, come batterie o rivestimenti protettivi, che per loro stessa natura tendono a logorarsi nel tempo, il normale deterioramento, un uso improprio, una conservazione e un mantenimento scorretti o i danni legati a calamità naturali o al furto.

In caso di guasto confermato Creative richiederà l'invio del prodotto e di una prova d'acquisto mediante ricevuta/fattura con indicazione di data e modello.

Questo è solo un sommario dei termini di garanzia Creative. Per i dettagli completi sul periodo della garanzia Creative, i tuoi termini, la procedura di invio di un prodotto per riparazione o su come contattare il servizio di assistenza clienti sono disponibili sul sito internet <http://creative.com/warranty>.

Si consiglia anche di registrare il prodotto su www.creative.com/register per godere di numerosi vantaggi aggiuntivi, come informazioni sulle ultime novità e promozioni. È importante però tenere presente che l'applicazione della garanzia Creative non è legata alla registrazione del prodotto. NOTA: Questa garanzia conferisce particolari diritti legali, a cui potrebbero aggiungersene altri a seconda del paese. Inoltre, alcune delle limitazioni previste non sono consentite dalla giurisdizione di alcuni paesi e come tale in certi casi potrebbero non essere applicabili.

<http://creative.com/warranty>

[ES] Creative garantiza que el producto que se suministra con esta garantía está libre de defectos en relación con el material o el proceso de fabricación por un período de 12 meses (período de garantía de Creative no transferible) a partir de la fecha de adquisición. En el caso de producirse un fallo en la naturaleza del producto, Creative se hará cargo de la reparación o sustitución de la pieza (nueva o restaurada) dentro del período de la Garantía de Creative. No obstante, esta Garantía de Creative no cubre (ni se limita a) partes consumibles, tales como baterías o capas protectoras que, debido a su naturaleza, tienden a reducirse con el tiempo, el uso y desgaste normales, uso no habitual, almacenamiento y manipulación indebidos, modificaciones o reparaciones no autorizadas, daños fortuitos y robo. En el caso de producirse un fallo en la naturaleza del producto, deberá proporcionar a Creative el producto junto con una prueba de compra consistente en un recibo detallado con la fecha.

Para obtener información completa acerca del período de la Garantía de Creative para el producto que ha adquirido, las condiciones de la Garantía de Creative, el procedimiento de reparación y devolución de productos, e información de contacto y del servicio de asistencia al cliente de Creative, se recomienda consultar la versión completa de la garantía Creative en la website www.creative.com. En esta página, seleccione su país de residencia y continúe en la sección Soporte. También se recomienda registrar el producto en Creative en la dirección www.creative.com/register para disfrutar de un conjunto de ventajas adicionales sobre productos, entre las que se incluyen las promociones y noticias más recientes.

Tenga en cuenta que los derechos que otorga la Garantía de Creative no dependen del registro del producto. Asimismo, tenga en cuenta que la Garantía del producto no afecta a sus derechos legales. Gracias.

<http://creative.com/warranty>

[PL] Firma Creative gwarantuje, że przez okres 12 miesięcy (nieprzenoszalny okres Gwarancji firmy Creative) od daty zakupu towarzyszący produkt pozostanie wolny od wad materiałowych lub wad wykonania. W przypadku awarii oryginalnego produktu firma Creative naprawi produkt lub dokona wymiany części (na nowe lub odnowione) w okresie obowiązywania Gwarancji firmy Creative. Niniejsza Gwarancja firmy Creative nie obejmuje (między innymi) części eksploatacyjnych, takich jak: baterie czy/lub okrycia/obudowy ochronne, które w związku z ich naturą mogą ulec zniszczeniu po pewnym czasie, usterek wynikających ze zwykłego zużycia, nieprawidłowego użytkowania, niewłaściwego sposobu przechowywania i obsługi, modyfikacji i napraw wykonanych przez nieupoważnione osoby, uszkodzeń powstałych w wyniku działania siły wyższej oraz kradzieży. W przypadku awarii oryginalnego produktu należy dostarczyć go firmie Creative wraz z dowodem zakupu zawierającym listę produktów i datę zakupu.

Szczegółowe informacje na temat okresu obowiązywania i warunków Gwarancji firmy Creative, zwrotów produktu, procedury naprawy i usług świadczonych przez Centrum Obsługi Klientów Creative, a także informacje kontaktowe znajdują się w witrynie internetowej pod adresem www.creative.com, gdzie należy wybrać swój kraj zamieszkania i przejść do sekcji Centrum Obsługi. Zalecamy także zarejestrowanie produktu pod adresem www.creative.com/register.

Z rejestracji wynikają dodatkowe korzyści, takie jak dostęp do najnowszych informacji i promocji. Prawo do korzystania z Gwarancji firmy Creative przysługuje niezależnie od tego, czy produkt został zarejestrowany, czy nie. Gwarancja firmy Creative nie ma wpływu na uprawnienia ustawowe. Dziękujemy.

<http://creative.com/warranty>

[RU] Компания Creative гарантирует, что прилагаемое изделие не имеет дефектов материала или изготовления, причем срок гарантии составляет 12 месяцев с даты приобретения (период действия Гарантийных обязательств Creative без права их передачи другому лицу). Если в течение указанного периода произойдет поломка изделия, подпадающая под действие гарантии, компания Creative обязуется выполнить ремонт или произвести замену неисправных деталей изделия на новые или восстановленные. Однако данные Гарантийные обязательства Creative не распространяются на расходные части, такие как батареи или защитные покрытия, которые по своей природе имеют свойство со временем изнашиваться, также не распространяются на случаи нормального износа изделия, нарушения правил эксплуатации, хранения и ухода, несанкционированного ремонта или изменения конструкции, ущерба вследствие форс-мажорных обстоятельств, кражи и т. д. В случае неисправности, подпадающей под действие гарантии, покупатель обязан вернуть изделие компании Creative и предоставить документ, подтверждающий покупку, с указанием названия и даты приобретения товара.

Подробные сведения об условиях и периоде действия Гарантийных обязательств Creative на приобретенное изделие, правила возврата и ремонта продукции, а также о службе работы с клиентами, см. полную версию гарантийного положения Creative по адресу www.creative.com. Откройте эту веб-страницу, укажите страну проживания и выберите раздел Support (Поддержка). Рекомендуем также зарегистрировать приобретенное изделие на веб-странице www.creative.com/register, что позволит вам получить целый ряд дополнительных преимуществ, в т. ч. ознакомиться с последними новостями и специальными предложениями нашей компании.

При этом ваши гарантийные права не зависят от регистрации изделия. Кроме того, Гарантийные обязательства Creative не влияют на другие права, предоставляемые вам по закону. Благодарим за покупку.

<http://creative.com/warranty>

[NL] Creative garanterer at det medfølgende produktet er uten mangler i materialer eller utførelse i en periode på 12 måneder (ikke-overførbar Creative-garantiperiode) fra din kjøpsdato.

Ved en genuin produktmangel påtar Creative seg å reparere eller skifte ut deler (nye eller renoverte) i Creative-garantiperioden. Imidlertid dekker ikke denne Creative-garantien (blant annet) forbruksdeler, f.eks. batterier eller beskyttende belegg som, på grunn av sin natur, har tendens til å reduseres over tid, vanlig slitasje, unormal bruk, feil oppbevaring og håndtering, uautoriserte modifikasjoner eller reparasjoner, skader som følge av forve majeure og tyveri. Dersom det foreligger en genuin produktmangel, må du levere produktet til Creative og kjøpsbevis i form av datert og spesifisert kvittering.

Dette er bare en oppsummering av Creative-garantibetingelsene. For å få fullstendig informasjon om Creative-garantiperioden for produktet, Creative-garantibetingelsene, produktreturer og reparasjonsprosedyrer samt Creatives kundeservice og kontaktinformasjon bes du lese den fullstendige versjonen av Creative-garantien på nettstedet <http://creative.com/warranty>. Vi anbefaler deg også å registrere produktet hos oss på www.creative.com/register for å få en rekke ekstra produktfordeler som inkluderer de siste nyhetene og kampanjer. Vær oppmerksom på at din rett til Creative-garantien ikke er avhengig av produktregistrering.

MERKNAD: Denne garantien gir deg spesielle juridiske rettigheter. Du kan ha andre rettigheter som varierer fra land til land. Enkelte begrensninger i denne garantien er ikke tillatt i jurisdiksjonen i enkelte land, så enkelte begrensninger her gjelder kanskje ikke for deg.

<http://creative.com/warranty>

[PT] A Creative garante que o produto correspondente está livre de defeitos materiais ou de má-de-obra por um período de 12 meses (período de Garantia da Creative não transferível), a contar da respetiva data de compra.

No caso de uma avaria real do produto, a Creative assumirá a reparação ou substituição de peças (novas ou remodeladas) dentro do período de Garantia da Creative. Porém, esta Garantia da Creative não abrange (entre outras coisas) peças consumíveis, tais como baterias ou revestimentos de proteção que, devido à sua natureza, tendem a gastar-se com o tempo, nem abrange o uso e desgaste normais, a utilização anormal, o armazenamento e manuseio indevidos, alterações ou reparação não autorizadas, ou ainda danos que resultem de um caso de força maior ou roubo. No caso de uma avaria real do produto deve facultar à Creative o produto e o comprovativo de compra do mesmo, através de um recibo discriminado e datado.

Isto é apenas um resumo dos termos da Garantia da Creative. Para obter todos os detalhes sobre o período de Garantia da Creative Warranty relativamente ao seu produto, os termos de Garantia da Creative, o procedimento de devolução e reparação de produtos, os serviços de Apoio ao Cliente da Creative e as informações de contacto, deve consultar a versão integral da Garantia da Creative no website <http://creative.com/warranty>.

Recomendamos também que registre o seu produto conosco em www.creative.com/register para usufruir de vários benefícios adicionais do produto que incluem as últimas novidades e promoções. Tenha em conta que o seu direito à Garantia da Creative não depende do registo do produto.

NOTA: Esta garantia confere ao Adquirente direitos legais específicos. Poderá ter outros direitos, os quais variam consoante o país. Certas limitações desta garantia não são toleradas pela jurisdição de alguns países, pelo que podem não ser aplicáveis.

<http://creative.com/warranty>

[NO] Creative garanterer at det medfølgende produktet er uten mangler i materialer eller utførelse i en periode på 12 måneder (ikke-overførbar Creative-garantiperiode) fra din kjøpsdato.

Ved en genuin produktmangel påtar Creative seg å reparere eller skifte ut deler (nye eller renoverte) i Creative-garantiperioden. Imidlertid dekker ikke denne Creative-garantien (blant annet) forbruksdeler, f.eks. batterier eller beskyttende belegg som, på grunn av sin natur, har tendens til å reduseres over tid, vanlig slitasje, unormal bruk, feil oppbevaring og håndtering, uautoriserte modifikasjoner eller reparasjoner, skader som følge av forve majeure og tyveri. Dersom det foreligger en genuin produktmangel, må du levere produktet til Creative og kjøpsbevis i form av datert og spesifisert kvittering.

Dette er bare en oppsummering av Creative-garantibetingelsene. For å få fullstendig informasjon om Creative-garantiperioden for produktet, Creative-garantibetingelsene, produktreturer og reparasjonsprosedyrer samt Creatives kundeservice og kontaktinformasjon bes du lese den fullstendige versjonen av Creative-garantien på nettstedet <http://creative.com/warranty>.

Vi anbefaler deg også å registrere produktet hos oss på www.creative.com/register for å få en rekke ekstra produktfordeler som inkluderer de siste nyhetene og kampanjer. Vær oppmerksom på at din rett til Creative-garantien ikke er avhengig av produktregistrering.

- [EN]** Hereby, Creative Labs Pte. Ltd. declares the Soundbar System, Model: MF 8370 and Model: MF 8345 are in compliance with Directive 2014/53/EU. The full text of the EU declaration of conformity is available at <http://www.creative.com/EUDoC>
- [FR]** Par la présente, Creative Labs Pte. Ltd. déclare le système de barre de son, modèle: MF 8370 et modèle: MF 8345 avec la directive 2014/53 / UE. Le texte complet de la déclaration de conformité UE est disponible sur <http://www.creative.com/EUDoC>
- [DE]** Hiermit deklariert Creative Labs Pte. Ltd. das Soundbar-System, Modell: MF 8370 und Modell: MF 8345, mit der Richtlinie 2014/53/EU. Der vollständige Text der EU-Konformitätserklärung ist unter <http://www.creative.com/EUDoC> verfügbar
- [ES]** Por la presente, Creative Labs Pte. Ltd. declara que el sistema Soundbar, modelo: MF 8370 y modelo: MF 8345 cumplen con la Directiva 2014/53 / UE. El texto completo de la declaración de conformidad de la UE está disponible en <http://www.creative.com/EUDoC>
- [IT]** Con la presente, Creative Labs Pte. Ltd. dichiara il sistema Soundbar, Modello: MF 8370 e Modello: MF 8345 conforme alla Direttiva 2014/53/EU. Il testo completo della dichiarazione di conformità EU è disponibile all'indirizzo <http://www.creative.com/EUDoC>
- [NL]** Hierbij verklaart Creative Labs Pte. Ltd. dat het Soundbar-systeem, model: MF 8370 en model: MF 8345 voldoet aan richtlijn 2014/53 / EU. De volledige tekst van de EU-conformiteitsverklaring is beschikbaar op <http://www.creative.com/EUDoC>
- [PT]** Creative Labs Pte. Ltd. declara pelo presente que o Sistema Soundbar, Modelo MF 8370 e Modelo MF 8345, está em conformidade com a diretiva 2014/53/UE. O texto completo da declaração de conformidade da UE está disponível em <http://www.creative.com/EUDoC>
- [DA]** Hermed erklærer Creative Labs Pte. Ltd. at Soundbar Speaker, Model: MF 8370 og Model: MF 8345, overholder direktiv 2014/53/EU. Den fulde tekst i EU-erklæringen om konformitet er tilgængelig på <http://www.creative.com/EUDoC>
- [SV]** Creative Labs Pte. Ltd. förklarar härmed att Soundbar Speaker, modell: MF 8370 och modell: MF8345 överensstämmer med direktiv 2014/53/EU. Den fullständiga texten av EU-Deklaration om överensstämmelse finns på <http://www.creative.com/EUDoC>
- [NO]** Creative Labs Pte. Ltd. erklærer herved at Soundbar Speaker modell: MF 8370 og modell: MF 8345 er i samsvar med direktiv 2014/53/EU. Hele teksten om EUs samsvarserklæring er tilgjengelig på <http://www.creative.com/EUDoC>
- [FI]** Creative Labs Pte. Ltd. näin ollen ilmoittaa, että Soundbar-järjestelmä, mallinumero MF 8370 ja MF 8345 ovat direktiivin 2014/53/EU mukaisia. Koko EU-vaatimustenmukaisuusvakuutus on saatavilla osoitteessa <http://www.creative.com/EUDoC>
- [EL]** Με το παρόν, η Creative Labs Pte Ltd. δηλώνει ότι τα Ηχεία με τη μορφή ράβδου, με αρ. μοντέλου MF 8370 και MF 8345 συμμορφώνονται με την Οδηγία 2014/53/ΕΕ. Μπορείτε να βρείτε το πλήρες κείμενο της δήλωσης συμμόρφωσης ΕΕ στη διεύθυνση <http://www.creative.com/EUDoC>
- [PL]** Niniejszym Creative Labs Pte. Ltd. deklaruje zgodność systemu Soundbar, model: MF8370 i model: MF8345 z dyrektywą 2014/53/UE. Pełny tekst deklaracji zgodności UE jest dostępny pod adresem <http://www.creative.com/EUDoC>
- [SK]** Creative Labs Pte. Ltd. týmto vyhlasuje, že systém zvukovej lišty, model: MF 8370 a model: MF 8345 je v súlade so smernicou 2014/53/EÚ. Úplné znenie vyhlásenia o zhode EÚ je k dispozícii na lokalite <http://www.creative.com/EUDoC>
- [CZ]** Společnost Creative Labs Pte. Ltd tímto prohlašuje, že modely MF 8370 a MF 8345 systému soundbar vyhovují směrnici 2014/53/EU. Úplné znění EU prohlášení o shodě je k dispozici na <http://www.creative.com/EUDoC>
- [HU]** Creative Labs Pte. Ltd. ezennel kijelenti, hogy a Soundbar hangszóró rendszer, modell: MF 8370 és modell: MF 8345, megfelel a 2014/53/EU irányelv előírásainak. Az EU megfeleléségi nyilatkozat teljes szövege elérhető a következő címen: <http://www.creative.com/EUDoC>
- [RU]** Настоящим, компания Creative Labs Pte. Ltd. заявляет, что система-саундбар с номером модели: MF 8370 и модель: MF 8345, соответствует директиве 2014/53 / EU. Полный текст декларации о соответствии ЕС доступен по ссылке <http://www.creative.com/EUDoC>
- [LT]** „Creative Labs Pte. Ltd.“ pareiškia, kad gulsčio garsiakalbio sistema, modelis MF 8370 ir modelis MF 8345 atitinka Direktyvą 2014/53/ES. Visas ES atitikties deklaracijos tekstas pateikiamas <http://www.creative.com/EUDoC>



ТИП ОБОРУДОВАНИЯ: звуковая панель
МОДЕЛИ, ТОРГОВАЯ МАРКА: MF8345, Creative
Питание: 24 = 4A
ПРОИЗВОДИТЕЛЬ: CREATIVE LABS PTE. LTD.
СТРАНА ПРОИСХОЖДЕНИЯ: КИТАЙ

ТИП ОБОРУДОВАНИЯ: беспроводной сабвуфер
МОДЕЛИ, ТОРГОВАЯ МАРКА: MF8370, Creative
Питание: 100-240V ~ 50/60Hz 0.7A
ПРОИЗВОДИТЕЛЬ: CREATIVE LABS PTE. LTD.
СТРАНА ПРОИСХОЖДЕНИЯ: КИТАЙ

Название и адрес представителя в таможенном союзе:
ООО "Прокси", 142281, Московская область, город Протвино,
Оболenskое шоссе, д.2, к.216.,
Номер телефона : +7 (495) 369-00-84
Электронный адрес : proxu.russia@gmail.com

Название и адрес представителя в таможенном союзе:
Российская Федерация, Москва, 111123, проезд Электродный,
дом 16, помещение VII, комната №3, основной государственный
регистрационный номер: 1177746150779,
номер телефона: +7(495)723-23-71
адрес электронной почты: info@minprom.ru

Данная контактная информация только для соответствующих органов таможенного союза (Россия, Белоруссия и Казахстан) по вопросам соответствия продукции

Для информации о продукте или гарантии, пожалуйста, посмотрите гарантийный талон из комплекта поставки ата производства (месяц и год): Указана на упаковке.

Данное устройство отвечает требованиям Технического регламента Таможенного союза ТР ТС 004/2011 «О безопасности низковольтного оборудования» утв. Решением КТС от 16.08.2011 г. №768, Технического регламента Таможенного союза ТР ТС 020/2011 "Электromагнитная совместимость технических средств" утв. Решением КТС от 09.12.2011 г. №879

ТЕХНИЧЕСКИЙ РЕГЛАМЕНТ Евразийского экономического союза «Об ограничении применения опасных веществ в изделиях электротехники и радиоэлектроники» (ТР ЕАЭС 037/2016) ПРИНЯТ Решением Совета Евразийской экономической комиссии от 18 октября 2016 г. N. 113



此图示为“电子信息产品污染控制标志”，是企业用于声明其产品符合《电子信息产品污染控制管理办法》有关标识要求的唯一有效标志。图示中间的数字明示电子信息产品的环保使用期限(单位为年，起始日期为产品的生产日期)；图形外圈由带有箭头的线条组成一个循环起来的圆，表示该电子信息产品可回收利用。此图示含义为：该电子信息产品可能含有某些有毒有害物质(如下表所示)，在环保使用期限内可以放心使用，超过环保使用期限之后则应该进入回收循环系统。

部件名称	有毒有害物质或元素					
	铅 (Pb)	汞 (Hg)	镉 (Cd)	六价铬 (Cr6 ⁺)	多溴联苯 (PBB)	多溴二苯醚 (PBDE)
电路板组件	X	○	○	○	○	○
电缆组件	X	○	○	○	○	○
线材/连接器	X	○	○	○	○	○
** 喇叭	X	○	○	○	○	○
** 电池*	X	○	○	○	○	○
** 适配器	X	○	○	○	○	○
** 遥控器	X	○	○	○	○	○
非金属部件 / 塑料部件	○	○	○	○	○	○
金属部件	X	○	○	○	○	○

本表格依据 SJ/T 11364 的规定编制。

“○”表示该有害物质在该部件所有均质材料中的含量均在 GB/T 26572 规定的限量要求以下。

“X”表示该有害物质至少在该部件的某一均质材料中的含量超出 GB/T 26572 规定的限量要求。

* 各个型号的产品规格及所含部件可能有所不同，应将产品中的任何可充电电池组脱离系统单独考虑，因为电池组的“环保使用期限”可能比整个系统的要短，一般为5年。

** 仅适用于某些产品

CREATIVE®

creative.com



Serial Number / Numéro de série / Seriennummer / Número de Série / Sériové číslo /
Numer seryjny / Серийный номер / número de série / Numero di serie / Seriennummer
/ Número de série / Seriennummer / Sarjanumero / Seriennummer / Seriennummer /
Sériové číslo / σειριακός αριθμός / 시리즈 번호 / シリアル番号 / 序列号 / 序列號:

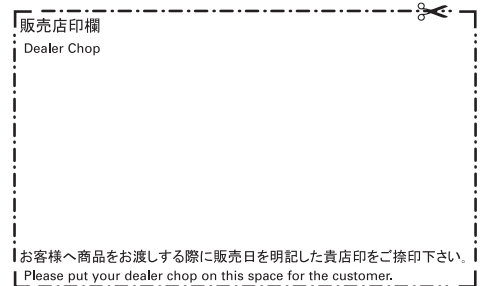

© 2020 Creative Technology Ltd. All rights reserved. Creative, the Creative logo, X-Fi, the X-Fi logo, SFI, the Suoer X-Fi logo, Super X-Fi ULTRADSP, 声晰飞, the 声晰飞 logo, SXFI CARRIER and Headphone Holography are trademarks or registered trademarks of Creative Technology Ltd in the United States and/or other countries. **Dolby, Dolby Vision, Dolby Atmos, and the double-D symbol are trademarks of Dolby Laboratories.** The terms HDMI and HDMI HighDefinition Multimedia Interface, and the HDMI logo are trademarks or registered trademarks of HDMI Licensing LLC in the United States and other countries. The *Bluetooth*® word mark and logos are registered trademarks owned by Bluetooth SIG, Inc. and any use of such marks by Creative Technology Ltd is under license. Other trademarks and trade names are those of their respective owners. All specifications are subject to change without notice. Actual product may differ from slightly from images shown. All images are for illustration purposes only. State of California Proposition 65 WARNING: This product may expose you to chemicals known to the State of California to cause cancer and birth defects or other reproductive harm. Explanatory Note: To meet the requirements of Proposition 65, it is our responsibility to notify consumers in the State of California that they may be exposed to chemicals that are known to cause cancer and/or reproductive toxicity. It does not mean that the product is in violation of any product-safety standards or requirements. The exposure may be below the level of concern, or even zero. For additional information, visit www.P65Warnings.ca.gov.