

Table of Contents

Introduction	2
Information about these operating instructions	2
Copyright	2
Limitation of liability	2
Trademark information	3
Intended use	3
Warning types	4
Safety	4
Basic safety instructions	4
Notes regarding radio interface	6
Description of parts	6
First use	7
Check package contents	7
Disposal of the packaging	7
Charging batteries	8
Handling and operation	8
Turning the keyboard on/off	8
Connecting to a computer, laptop, or mobile device	9
Special keyboard shortcuts	10
Keyboard illumination	12
Troubleshooting	13
Cleaning	14
Storage and transport	14
Disposal	14
Appendix	15
Technical specifications	15
FCC Compliance Statement	16
3 year limited warranty	17
Distributor	18

Introduction

Information about these operating instructions



READ ALL INSTRUCTIONS BEFORE USE.

- The operating instructions are part of this product. They contain important information about safety, use and disposal.
- Before using the product, please familiarize yourself with all operating and safety instructions.
- Use the product only as described and for the range of applications specified.
- Keep these operating instructions as a reference and store them near the product.
- Please pass on all documentation incl. these operating instructions to any future owner(s), if you sell this product or give it away.

Copyright

This documentation is protected by copyright. Any copying or reproduction, including in the form of extracts, or any reproduction of images (even in a modified state), is permitted only with the written authorization of the manufacturer.

Limitation of liability

All technical information, data, and instructions for connection and operation contained in this operating manual correspond to the latest state at the time of printing and are made to the best of our knowledge, taking into account our previous experience and knowledge.

No claims can be derived from the information, illustrations, and descriptions in this manual.

The manufacturer assumes no responsibility for damage caused by failure to observe these instructions, improper use, incompetent repairs, unauthorized modifications, or for the use of non-approved replacement parts.

Trademark information

- The **Bluetooth**® logotype and the **Bluetooth**® logo are registered trademarks of Bluetooth SIG, Inc. (Special Interest Group). Any use of the trademarks by Kompernaß Handels GmbH is made under the provision of a license.
- USB® is a registered trademark of USB Implementers Forum, Inc.
- The SilverCrest trademark and trade name are the property of their respective owner.
- The brands iPhone, iPad, and iOS are registered trademarks of Apple Inc., Cupertino CA, US.
- Microsoft®, Windows®, and other names of Microsoft products are registered trademarks of Microsoft Corporation.
- Android® is a registered trademark of Google Inc. in the United States and other countries.

All other names and products may be the trademarks or registered trademarks of their respective owners.

Intended use

The **Bluetooth**® keyboard is an information technology device and serves as an input device for a computer, notebook or mobile device. The device must not be used outside enclosed areas. This device is not intended for industrial or commercial use (e.g. office applications). Use the appliance only in a residential environment for private use. Any use other than the intended use is considered to be improper. The manufacturer accepts no responsibility for damage caused by improper use. The risk is borne solely by the user. Please also observe the respective laws and regulations of the country where the device is being used.

Warning types

The following types of warning are used in these operating instructions:

⚠ WARNING

- ▶ WARNING indicates a hazardous situation that, if not avoided, could result in death or serious injury.

NOTICE

- ▶ NOTICE indicates information considered important, but not hazard-related (e.g. messages related to property damage).

TIP

- A tip provides additional information that will assist you in using the device.

Terminology

As used in this instruction manual in general and with regard to safety information, safety messages and warnings in particular, the following words have the following meanings:

- May: This word is understood to be permissive.
- Shall: This word is understood to be mandatory.
- Should: This word is understood to be advisory

Safety

This section contains important safety instructions for handling the device. This device complies with statutory safety regulations. Improper use may result in personal injury and property damage.

Basic safety instructions

For safe handling of the device, follow the safety information below:

- Check the device for visible external damage before use. Do not use devices that have been damaged or dropped.
- This device may only be used by children aged 8 years and above and by persons with limited physical, sensory or mental capabilities or lack of experience and knowledge, if it is provided that they are being supervised or have been instructed on how to use the device safely and are aware of the potential risks.

Children must not play with the device. Cleaning and user maintenance tasks may not be carried out by children unless they are supervised.



- **⚠ WARNING** Packing materials are not children's toys! Keep all packaging materials away from children.
Risk of suffocation!
- Always place the unit on a stable and level surface. It can be damaged if it falls.
- Do not expose the device to direct sunlight or high temperatures. Do not cover the unit during charging. Otherwise, it may become overheated and irreparably damaged.
- Do not place the device near sources of heat, such as radiators or other heat generating devices.
- Do not operate the device near open flames (e.g. candles).
- The device is not intended for use in rooms with high temperature or humidity levels (e.g. bathrooms) or excessive dust.
- Never open the housing of the device. No parts inside the device need to be serviced. It will also invalidate any warranty claims.
- Do not make any unauthorized changes or modifications to the device.
- Repairs on the device should only be carried out by authorized service providers or the customer service department. Improper repairs may put the user at risk. Furthermore, this invalidates the warranty.
- Do not expose the appliance to splashing and/or dripping water and do not place objects filled with liquids, such as vases or open drinks, on or next to the device.
- Immediately turn the power off and unplug the power cord from the device if you notice a fire or smoke. Have the unit checked by a qualified specialist before using it again.
- **⚠ WARNING** Incorrect handling of batteries can result in fire, explosions, leakage of hazardous substances, or other dangerous situations! Do not throw the appliance into a fire as the built-in battery can explode.

Notes regarding radio interface

- Turn the device off when you are in an airplane, a hospital, an operating room, or a medical electronics system. The transmitted radio waves can affect sensitive devices in their function.
- Keep the device at a distance of at least 8 in. (20 cm) from a pacemaker, as radio waves may interfere with the proper functions of the heart pacemaker.
- The transmitted radio waves can cause noise in hearing aids.
- Do not place the device near flammable gases or in a potentially explosive atmosphere (e.g. paint shop) with radio components turned on, as the transmitted radio waves can cause an explosion or fire.
- The range of radio waves depends on environmental and surrounding conditions.
- For data transmission via a wireless connection, it is also possible for unauthorized third parties to intercept the data.

Description of parts

(See foldout page for illustrations)

- 1 Keyboard feet
- 2 Micro-USB charging socket ()
- 3 LED display (**A**)
- 4 Charging LED ()
- 5 On/Off button (**OFF/ON**)
- 6 USB charging cable (USB to Micro-USB)
- 7 Operating instructions (symbol)

First use

Check package contents

(See foldout page for illustrations)

The scope of delivery consists of the following components:

- **Bluetooth®** keyboard SBTB 3.0 A1 (sample; keyboard layout may be different depending on the delivery country)
- USB cable (USB to Micro-USB)
- These operating instructions

TIP

- *Check the package for completeness and signs of visible damage.*
- *If the delivery is incomplete or damage has occurred as a result of defective packaging or during transport, contact the customer service hotline (see "3 year limited warranty" section).*
- *Remove all parts of the device from the packaging and remove all packaging material.*

Disposal of the packaging

The packaging protects the device from damage during transport. The packaging materials have been selected for their environmental friendliness and ease of disposal and are therefore recyclable.



Returning the packaging to the material cycle conserves raw materials and reduces the amount of waste that is generated. Dispose of packaging materials that are no longer needed in accordance with applicable local regulations.

Charging batteries

TIP

- Only charge the device in dry indoor areas.
- Only use the supplied charging cable **6** to charge the device!
- Be sure to remove the charging cable **6** after charging is complete!

Before using the device, the integrated battery must be fully charged.

- ◆ Make sure that the On/Off button **5** is in the **OFF** position.
- ◆ Connect the USB plug of the charging cable **6** to a PC or a USB power supply.
- ◆ Connect the Micro-USB plug of the charging cable **6** to the Micro-USB charging socket **2** (↔) of the device.

TIP

- The charging LED (🔋) **4** lights up orange during charging. When the battery is fully charged, the charging LED turns off (🔋) **4**.
- When the battery is almost discharged, the charging LED flashes (🔋) **4** red. When the battery is completely discharged, the charging LED turns off (🔋) **4**. Charge the battery again.

Handling and operation

This section contains important instructions for handling the device.







Turning the keyboard on/off

- ◆ Move the ON/OFF button **5** to the **ON** position to turn the keyboard on. The LED display (A) **3** will light up green for 2 seconds. The keyboard light also lights up for 2 seconds.

TIP

- If the keyboard is not already connected to a computer, notebook or mobile device, the LED display (A) **3** and the keyboard illumination will light up twice for 2 seconds.
- ◆ Move the ON/OFF button **5** to the **OFF** position to turn the keyboard off.

Connecting to a computer, laptop, or mobile device

- ◆ Enable the **Bluetooth®** connection on the corresponding device and prompt it to search for **Bluetooth®** devices. A detailed description for that can be found in the operating instructions of your computer, notebook or mobile device.
- ◆ Turn on the keyboard with the On/Off **5** button. The LED display **(A) 3** will light up green for 2 seconds. The keyboard light also lights up for 2 seconds.
- ◆ Press the keys  + . The LED display **(A) 3** flashes blue for 3 minutes. During this time the keyboard can be found by the corresponding device.
- ◆ Select **SBTB 3.0 A1** from the list of devices found on your computer, notebook or mobile device. Your device now displays a code for the connection.
- ◆ Enter the code on the keyboard and confirm with the  key. The LED display **(A) 3** turns off and the connection is established.
- ◆ To disconnect the existing **Bluetooth®** connection, either turn off the keyboard or press the  +  keys on the keyboard.
- ◆ When you disconnect the **Bluetooth®** connection with the  +  keys, the LED display **(A) 3** flashes blue for 3 minutes. During this time it is possible to pair another **Bluetooth®** device with the keyboard.

TIP

- *Next time you turn it on, the keyboard automatically connects to the last connected **Bluetooth®**. If your **Bluetooth®** device does not automatically reconnect to the keyboard, you must establish the connection manually. A detailed description for that can be found in the operating instructions of your **Bluetooth®** device.*
- *If you want to connect the keyboard to another **Bluetooth®** device, you must disconnect the currently connected **Bluetooth®** device.*

Special keyboard shortcuts

The keys in the top row are reserved for special functions. According to the symbol, program functions such as media playback or volume can be controlled directly. Depending on the operating system, the keys have different functions. In the following diagram, you see a key and its potential operating system related assignments.

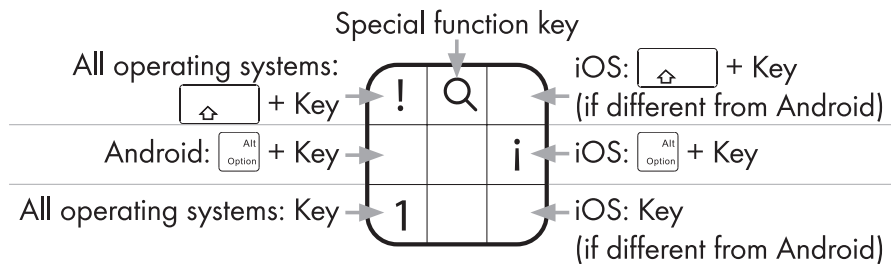

Note that depending on the version of the operating system, not all special keys may work with the described function. When you first connect to a computer/notebook/mobile device, the keyboard layout of the top row is set to the Windows operating system.

TIP

- Depending on the version of the Android operating system, the keyboard language of the **physical keyboard** (e.g. German) must be set before using the keyboard for the first time. The "physical keyboard" menu appears only in the <<Settings/Language & Input>> menu when the Bluetooth keyboard is paired.

To adapt the keyboard layout to another operating system, press the following key combinations:

Keyboard shortcut	Operating system
+	iOS system
+	Android system
+	Windows system















Depending on the operating system you are using (iOS, Android, or Windows), you can use the key with another key to perform additional functions, e.g. key + "C" = start contacts or key + "B" = start browser (Android system).

iOS system / Android system:

To perform a function of the following table, please press the  key plus the key from the table.



Windows system:

To perform a function of the following table, please press the  and the Shift key plus the key from the table.

	Home key* 1		Search
	Select all		Copy
	Paste		Cut
	Previous track/fast reverse* 2		Play/Pause
	Next track/fast forward* 3		Turn sound on/off
	Decrease volume		Increase volume
	Lock/unlock* 4		Delete* 5











- * 1: The start page of the browser is opened (only for Windows).
- * 2: Previous track – press once; fast reverse when the key is held down (iOS only).
- * 3: Next track – press once; fast forward when the key is held down (iOS only).
- * 4: If no code is stored, only the display is turned on/off. If the key is held down, the iPad/iPhone can be turned off. The usual query for shutdown appears.
- * 5: Only on iOS and Android.

To use the keys ESC, F1, F2, F3 ... F12 and Del (delete), you must also press the  key. The keys ESC, F1, F2, F3 ... F12 are stored on the usual keys of the top row, but not depicted on the keys.

If you press the  key independently of the system, the LED display **(A)**  lights up until you press the key again.

Keyboard illumination

The keyboard possesses the feature of a changeable RGB background lighting. Seven colors are available in two brightness levels.

- ◆ Press the  +  keys to activate the lighting. The brightness state is now at 50%.
- ◆ Press the  +  keys again to increase the brightness level to 100%.
- ◆ Press the  +  keys to change the color of the lighting. In total, you can choose from seven colors.
- ◆ Press the  +  keys again to decrease the brightness level to 50%.
- ◆ Press the  +  keys to deactivate the lighting.

TIP

After about 1 minute without touching a key, the keyboard switches to sleep mode to save the battery. The activated RGB background lighting, if any, will turn off.

- *To activate the keyboard again, press any key that may output your desired function directly. If an RGB background lighting has been activated, it will light up again in the last set color.*

Troubleshooting

If you cannot connect the keyboard to a compatible computer, notebook, or mobile device, or if it does not respond to input, follow these steps:

- ◆ Make sure the keyboard is turned on.
- ◆ Make sure the keyboard battery is charged. (see section **Charging batteries**).
- ◆ Verify that the **Bluetooth®** connection is enabled on your computer/notebook/mobile device and the keyboard.
- ◆ If you are using multiple **Bluetooth®** devices, make sure that a previously established connection has been disconnected. A previously linked device could be within range.
- ◆ Make sure the keyboard is not more than 26 ft. (8 m) away from the computer/notebook/mobile device, and there are no obstructions or electronic devices in between.
- ◆ Re-establish the **Bluetooth®** connection between your computer/notebook/mobile device and the keyboard.

If the special keys or other keys on the keypad are used without or with an incorrect function, please check whether the correct operating system and the country-specific keyboard layout are set in the operating system (see section **Special keyboard shortcuts**).

TIP

- *If you cannot solve the problem with the above steps, please contact the customer service hotline (see "3 year limited warranty" section).*

Cleaning

NOTICE

Possible damage to the device.

No parts inside the keyboard need to be serviced.
Penetrating moisture can damage the device.

- ▶ Ensure that no moisture penetrates into the device during cleaning to avoid irreparable damage to the device.
 - ▶ Do not use caustic, abrasive or solvent-based cleaners. They can attack the surfaces of the device.
-
- ◆ Clean only with a slightly damp cloth and mild detergent.

Storage and transport

- ◆ Store the device in a dry, dust-free place, away from direct sunlight.
- ◆ Charge the battery at regular intervals to ensure a long battery life.
- ◆ Transport the device in its original packaging or in a suitable bag.

Disposal

Electronic devices may not be thrown away as part of normal household trash. If you can no longer use your electronic device, dispose of it in accordance with the legal provisions applicable in your state. This will allow you to ensure that old electronic devices are recycled and environmental pollution is kept to a minimum. Further information about disposal is available on the Internet at www.epa.gov.

Appendix

Technical specifications

Operating voltage/current	5V  , 500mA via USB charging socket
Bluetooth® specification	Version 3.0 (up to 26 ft. (8 m) range)
Frequency range	2.4 GHz
Supported operating systems	iOS 8.0 or later, Android 4.4 or later, Windows Vista or later
Built-in rechargeable battery	3.7V, 500 mAh (Lithium polymer)
Keyboard layout	64 key design
Operating time	approx. 90 h (without LED background lighting)
	approx. 4-10 h (with activated LED background lighting, at 100% brightness level; depending on the color selected)
Charging time	approx. 3 h
Operating temperature	+59 °F to +95 °F
Storage temperature	+32 °F to +104 °F
Humidity (no condensation)	≤ 75 %
Dimensions (W x D x H)	approx. 11.0 x 4.1 x 0.7 in (28 x 10.3 x 1.8 cm)
Weight	approx. 8.3 oz (235 g)
FCC ID	2AJ90-SBTB3A1

FCC Compliance Statement

This device complies with Part 15 of the FCC Rules. Operation is subject to the following two conditions:

(1) This device may not cause harmful interference, and (2) this device must accept any interference received, including interference that may cause undesired operation.

Any changes or modifications not expressly approved by the party responsible for compliance could void the user's authority to operate the equipment.

NOTE: This equipment has been tested and found to comply with the limits for Class B digital devices, pursuant to part 15 of the FCC rules. These limits are designed to provide reasonable protection against harmful interference in a residential installation. This equipment generates, uses and can radiate radio frequency energy and, if not installed and used in accordance with the instructions, may cause harmful interference to radio communications. However, there is no guarantee that interference will not occur in a particular installation. If this equipment does cause harmful interference to radio or television reception, which can be determined by turning the equipment off and on, the user is encouraged to try to correct the interference by one or more of the following measures:

- Reorient or relocate the receiving antenna.
- Increase the separation between the equipment and the receiver.
- Connect the equipment into an outlet on a circuit different from that to which the receiver is connected.
- Consult the dealer or an experienced radio/TV technician for help.

Modifications not approved by the party responsible for compliance could void user's authority to operate this unit.

3 year limited warranty

What does this warranty cover?

The warranty covers:

- Damage, breakage or inoperability due to defect.
- Damage not caused by normal wear and tear or failure to follow the safety and maintenance instructions provided in the user manual.

What is not covered by the warranty?

The warranty does not cover damage caused by:

- Normal wear and tear of the product, including fragile parts (such as switches, glass, etc.);
- Improper use or transport;
- Disregarding safety and maintenance instructions;
- Accidents or acts of nature (e.g. lightning, fire, water, etc.);
- Tampering with the product (such as removing cover, unscrewing screws etc.)

Consequential and incidental damages are also not covered under this warranty. However, some states do not allow the exclusion or limitation of incidental or consequential damages, so this limitation or exclusion may not apply to you.

What is the period of coverage and warranty resolution?

The warranty is for 3 years from the date of purchase.

At our discretion, product will either be refunded or replaced.

What will we not do?

We will not:

- Start a new warranty period upon product exchange;
- Repair product.

How to process the warranty?

To initiate, please:

- Call customer service at 1 (844) 543-5872
- Visit the Website Customer Service Platform at www.lidl.com/contact-us
or
- Visit a LIDL store for further assistance

To ensure the quickest warranty return process, please have the following available:

- The original sales receipt that includes the date purchased;
- The product and manual in the original package;
- A statement of the problem.

What must you do to keep the warranty in effect?

- Retain the original receipt;
- Follow all product instructions;
- Do not repair or modify the product.

How does state law relate to this warranty?

This warranty gives you specific legal rights, and you may also have other rights which vary from state to state. All implied warranties are limited by the duration and terms of this warranty. Some states do not allow limitations on how long an implied warranty lasts, so the above limitation may not apply to you.

Distributor

LIDL US LLC.

ARLINGTON

VA 22202

Contenido

Introducción	20
Información acerca de este instructivo de operación	20
Derechos de autor	20
Limitación de responsabilidad	20
Información sobre marcas comerciales	21
Uso previsto	21
Tipos de advertencias	22
Seguridad	22
Instrucciones básicas de seguridad	22
Notas relacionadas con radiofrecuencia	24
Descripción de las partes	24
Primer uso	25
Revisión del contenido del paquete	25
Eliminación del empaque	25
Carga de las baterías	26
Manejo y operación	26
Encendido y apagado del teclado	26
Conexión a una computadora, computadora portátil o dispositivo móvil	27
Teclas rápidas especiales del teclado	28
Iluminación del teclado	30
Solución de problemas	31
Limpieza	32
Almacenamiento y transporte	32
Eliminación	32
Apéndice	33
Especificaciones técnicas	33
Declaración de conformidad de la FCC	34
Garantía limitada de 3 años	35
Importador	36

Introducción

Información acerca de este instructivo de operación



LEA TODAS LAS INSTRUCCIONES ANTES DEL USO.

- El instructivo de operación es parte de este producto. Contiene información importante sobre seguridad, uso y eliminación.
- Antes de usar el producto, familiarícese con todas las instrucciones de operación y seguridad.
- Use el producto solamente como se describe y para la variedad de aplicaciones especificadas.
- Conserve este instructivo de operación como referencia y manténgalo cerca del producto.
- Entregue toda la documentación, incluyendo este instructivo de operación, a cualquier propietario futuro si vende este producto o lo regala.

Derechos de autor

Esta documentación está protegida por derechos de autor. Cualquier copia o reproducción, tales como los extractos, o cualquier reproducción de imágenes (incluso en una condición modificada), se permite solamente mediante autorización escrita del fabricante.

Limitación de responsabilidad

Toda la información técnica, datos y instrucciones de conexión y operación que contiene este manual de operación corresponden al estado más reciente en el momento de impresión y han sido recopilados según nuestro leal saber y entender, tomando en cuenta nuestra experiencia y conocimiento.

No pueden derivarse reclamaciones de la información, ilustraciones y descripciones de este manual.

El fabricante no asume ninguna responsabilidad por daños causados por el incumplimiento de estas instrucciones, uso inadecuado, reparaciones incompetentes, modificaciones no autorizadas o por el uso de refacciones no aprobadas.

Información sobre marcas comerciales

- El logotipo **Bluetooth®** y el logotipo **Bluetooth®** son marcas registradas de Bluetooth SIG, Inc. (Special Interest Group). Cualquier uso de las marcas registradas por parte de Kompernaß Handels GmbH se realiza con la concesión de una licencia.
- USB® es una marca registrada de USB Implementers Forum, Inc.
- La marca comercial y el nombre comercial SilverCrest son propiedad de su respectivo propietario.
- Las marcas iPhone, iPad, y iOS son marcas comerciales registradas de Apple Inc., Cupertino CA, USA.
- Microsoft®, Windows® y otros nombres de productos Microsoft son marcas comerciales registradas de Microsoft Corporation.
- Android® es una marca comercial registrada de Google Inc. en los Estados Unidos y otros países.

Todos los demás nombres y productos pueden ser marcas comerciales o marcas comerciales registradas de sus respectivos propietarios.

Uso previsto

El teclado **Bluetooth®** es un dispositivo de tecnología de información diseñado como dispositivo de entrada para una computadora, notebook o dispositivo móvil. El dispositivo no debe usarse fuera de espacios cerrados. Este dispositivo no está diseñado para uso industrial o comercial (por ejemplo, en aplicaciones de oficina). Use el dispositivo solamente en un ambiente residencial de uso privado. Cualquier otro uso que no sea el previsto se considera inadecuado. El fabricante no acepta ninguna responsabilidad por daño causado por el uso inadecuado. El usuario asume completamente el riesgo. También observe las leyes y reglamentos respectivos del país donde se use el dispositivo.

Tipos de advertencias

Los siguientes tipos de advertencias se usan en este instructivo de operación:

⚠ ADVERTENCIA

- ▶ ADVERTENCIA indica una situación peligrosa que, si no se evita, podría provocar la muerte o lesiones graves.

AVISO

- ▶ AVISO indica información que se considera importante, pero no está relacionada con peligro (p. ej., mensajes relacionados con daños materiales).

CONSEJO

- *Una sugerencia contiene información adicional que le ayudará a usar el dispositivo.*

Terminología

Según se usan en este manual de instrucciones en general y con respecto a la información de seguridad, los mensajes de seguridad y advertencias en particular, las siguientes palabras tienen los siguientes significados:

- Puede: Esta palabra se entiende que denota opción.
- Deberá: Esta palabra se entiende que denota obligación.
- Debería: Esta palabra se entiende que denota recomendación.

Seguridad

Esta sección contiene instrucciones de seguridad importantes para el manejo del dispositivo. Este dispositivo cumple con las normas de seguridad legales. El uso inadecuado puede provocar lesiones personales y daños materiales.

Instrucciones básicas de seguridad

Para el manejo seguro del dispositivo, obedezca la información de seguridad a continuación:

- Verifique si el dispositivo muestra daño externo visible antes de usarlo. No use dispositivos que estén dañados o que se hayan dejado caer.

- Este dispositivo puede ser usado únicamente por niños de 8 años de edad y mayores, y por personas con capacidades físicas, sensoriales o mentales limitadas o falta de experiencia o conocimiento, si se prevé que sean supervisadas o se les haya instruido cómo usar el dispositivo en forma segura y estén conscientes de los riesgos potenciales. Los niños no deben jugar con el dispositivo. Las tareas de limpieza y mantenimiento del usuario no pueden ser llevadas a cabo por niños, a menos que sean supervisados.
- **⚠ ADVERTENCIA** ¡Los materiales de empaque no son juguetes para niños! Mantenga todos los materiales de empaque lejos de los niños. **¡Riesgo de asfixia!**
- Coloque siempre el dispositivo sobre una superficie estable y nivelada. Si se cae, puede dañarse.
- No exponga el dispositivo a la luz solar directa ni a temperaturas elevadas. No cubra el dispositivo cuando lo esté cargando. De lo contrario, puede sobrecalentarse y sufrir daños irreparables.
- No coloque el dispositivo cerca de fuentes de calor como radiadores u otros dispositivos que generan calor.
- No opere el dispositivo cerca de flamas abiertas (por ejemplo, velas).
- El dispositivo no está diseñado para usarse en habitaciones con temperatura o humedad elevada (como en baños) o con exceso de polvo.
- Nunca abra la carcasa del dispositivo. Ninguna parte interna del dispositivo requiere mantenimiento. También invalidará cualquier reclamación de garantía.
- No haga ninguna modificación o alteración que no esté autorizada al dispositivo.
- Únicamente los proveedores de servicios autorizados o el departamento de servicio al cliente deberán realizar reparaciones. Las reparaciones inadecuadas pueden poner en riesgo al usuario. Además, invalidan la garantía.
- No exponga el dispositivo a salpicaduras o a agua goteando, y no coloque objetos llenos de líquido como floreros o recipientes de bebidas abiertos sobre el dispositivo o cerca de este.
- Si observa fuego o humo, apague de inmediato la energía del dispositivo y desconecte el cable de corriente. Solicite a un especialista calificado que revise el dispositivo antes de volver a usarlo.

- **⚠ ADVERTENCIA** ¡El manejo incorrecto de las baterías puede provocar incendio, explosiones, fugas de sustancias peligrosas u otras situaciones de riesgo! No arroje el dispositivo al fuego, ya que la batería integrada puede explotar.

Notas relacionadas con radiofrecuencia

- Apague el dispositivo cuando esté en un aeroplano, hospital, sala de operaciones o sistema médico electrónico. Las ondas de radio transmitidas pueden afectar el funcionamiento de los dispositivos sensibles.
- Mantenga el dispositivo a una distancia mínima de 8 pulgadas (20 cm) de un marcapasos, ya que las ondas de radio pueden interferir con las funciones adecuadas del marcapasos.
- Las ondas de radio transmitidas pueden causar ruido en los dispositivos auxiliares para el oído.
- No coloque el dispositivo cerca de gases inflamables o en una atmósfera potencialmente explosiva (por ejemplo, en un taller de pintura) con componentes de radio encendidos, ya que las ondas de radio transmitidas pueden causar explosión o fuego.
- El alcance de las ondas de radio depende de las condiciones ambientales y circundantes.
- Para la transmisión de datos a través de una conexión inalámbrica, también es posible que terceros no autorizados intercepten los datos.

Descripción de las partes

(Vea las imágenes en la página desplegable)

- ① Patas del teclado
- ② Puerto de carga micro USB (🔌)
- ③ Indicador LED (A)
- ④ LED de carga (🔋)
- ⑤ Botón de encendido y apagado (OFF/ON)
- ⑥ Cable de carga (USB a micro USB)
- ⑦ Instructivo de operación (símbolo)

Primer uso

Revisión del contenido del paquete

(Vea las imágenes en la página desplegable)

El alcance de la entrega incluye los siguientes componentes:

- El teclado **Bluetooth®** SBTB 3.0 A1 (de muestra; la distribución del teclado puede ser diferente, dependiendo del país de venta)
- Cable USB (USB a micro USB)
- Este instructivo de operación

CONSEJO

- *Verifique que el paquete esté completo y no muestre signos visibles de daño.*
- *Si la entrega está incompleta o si ha ocurrido daño debido al empaque defectuoso o durante el transporte, póngase en contacto con la línea directa de servicio (vea la sección "Garantía limitada de 3 años").*
- *Retire todas las partes del dispositivo del empaque y saque todos los materiales de empaque.*

Eliminación del empaque

El empaque protege al dispositivo contra daños durante el transporte. Los materiales de empaque han sido seleccionados por su compatibilidad ambiental y facilidad de eliminación y, por lo tanto, son reciclables.



Devolver el empaque al ciclo de materiales conserva las materias primas y reduce la cantidad de desechos que se generan. Elimine los materiales de empaque que ya no se necesitan de conformidad con las normas locales aplicables.

Carga de las baterías

CONSEJO

- Solamente cargue el dispositivo en áreas secas en el interior.
- ¡Use solamente el cable de carga ❹ incluido para cargar el dispositivo!
- ¡Asegúrese de desconectar el cable de carga ❹ una vez que la carga esté completa!

Antes de usar el dispositivo, la batería integrada debe estar cargada completamente.

- ◆ Asegúrese de que el botón de encendido y apagado ❺ esté en la posición **OFF** (APAGADO).
- ◆ Conecte el conector USB del cable de carga ❹ a un alimentador de energía USB.
- ◆ Conecte el conector micro USB del cable de carga ❹ al puerto de carga micro USB ❷ (↔) del dispositivo.

CONSEJO

- El LED de carga (🔋) ❸ se ilumina de color anaranjado durante la carga. Cuando la batería está completamente cargada, el LED de carga se apaga (🔋) ❸.
- Cuando la batería está casi descargada, el LED de carga parpadea (🔋) ❸ en color rojo. Cuando la batería está completamente descargada, el LED de carga se apaga (🔋) ❸. Cargue la batería nuevamente.

Manejo y operación

Esta sección contiene instrucciones importantes para el manejo del dispositivo.

Encendido y apagado del teclado

- ◆ Mueva el botón ON/OFF ❺ a la posición **ON** para encender el teclado. El indicador LED (A) ❸ se iluminan en color verde durante 2 segundos. La iluminación del teclado también se ilumina durante 2 segundos.

CONSEJO

- Cuando el teclado no está conectado a un ordenador, ordenador portátil o dispositivo móvil, el indicador LED (A) ❸ y la iluminación del teclado se iluminan durante 2 segundos.

- ◆ Mueva el botón ON/OFF **5** a la posición **OFF** para apagar el teclado.

Conexión a una computadora, computadora portátil o dispositivo móvil

- ◆ Habilite la conexión **Bluetooth®** en el dispositivo correspondiente y configúrelo para buscar dispositivos **Bluetooth®**. El instructivo de operación de su computadora, notebook o dispositivo móvil contiene una descripción detallada de esto.
- ◆ Encienda el teclado con el botón de encendido y apagado **5**. El indicador LED **(A) 3** y la luz del teclado se iluminan en color verde durante 2 segundos.
- ◆ Presione las teclas  + . El indicador LED **(A) 3** parpadea en color azul durante 3 minutos. Durante este tiempo, el dispositivo correspondiente puede encontrar el teclado.
- ◆ Seleccione **SBTB 3.0 A1** de la lista de dispositivos encontrados en su computadora, notebook o dispositivo móvil. Su dispositivo muestra ahora un código para conexión.
- ◆ Ingrese el código con el teclado y confirme con la tecla . El indicador LED **(A) 3** se apaga y se establece la conexión.
- ◆ Para desconectar la conexión **Bluetooth®** actual, apague el teclado o presione las teclas  +  en el teclado.
- ◆ Cuando desconecte la conexión **Bluetooth®** con los teclas  + , el indicador LED **(A) 3** parpadea en color azul durante 3 minutos. Durante este tiempo, es posible asociar otro dispositivo **Bluetooth®** con el teclado.

CONSEJO

- *La próxima vez que lo encienda, el teclado se conecta automáticamente al dispositivo **Bluetooth®** conectado por última vez. Si su dispositivo **Bluetooth®** no se reconecta automáticamente al teclado, debe establecer la conexión manualmente. El instructivo de operación de su dispositivo **Bluetooth®** contiene una descripción detallada de esto.*
- *Si desea conectar el teclado a otro dispositivo **Bluetooth®**, debe desconectar el dispositivo **Bluetooth®** conectado actualmente.*

Teclas rápidas especiales del teclado

Las teclas de la parte superior están reservadas para funciones especiales. De acuerdo con el símbolo, pueden controlarse directamente funciones de programa como reproducción de medios o volumen. Según el sistema operativo, las teclas tienen diferentes funciones. En el siguiente esquema se ve por ejemplo una tecla y sus posibles asignaciones dependientes del sistema operativo de que se trate en cada caso.

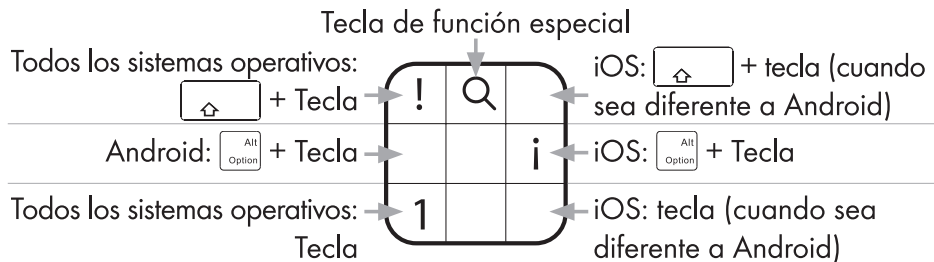



Tenga en cuenta que, dependiendo de la versión del sistema operativo, es probable que no todas las teclas tengan la función descrita. Cuando se conecta por primera vez a una computadora, notebook o dispositivo móvil, la distribución de la fila superior del teclado se configura para el sistema operativo Windows.

CONSEJO

- Dependiendo del sistema operativo Android, debe configurarse el idioma de teclado del **teclado físico** (por ejemplo, español) antes de usar el teclado por primera vez. El menú "teclado físico" aparece solamente en el menú <<Settings/ Language & Input (Configuraciones/Idioma y acción)>> cuando se asocie el teclado Bluetooth.

Para adaptar la distribución del teclado para otro sistema operativo, presione las siguientes combinaciones de teclas:

Tecla rápida	Sistema operativo
+	Sistema iOS
+	Sistema Android
+	Sistema Windows















Dependiendo de su sistema operativo (iOS, Android o Windows), puede usar la tecla  con otra para realizar funciones adicionales; por ejemplo, la tecla  + "C" = abrir contactos o la tecla  + "B" = abrir explorador (sistema Android).

Sistema IOS y sistema Android:

Para realizar una función de la tabla siguiente, presione la tecla  junto con la tecla de la tabla.



Sistema Windows:

Para realizar una función de la tabla siguiente, presione la tecla  y la tecla Mayús junto con la tecla de la tabla.

	Tecla Inicio* 1		Buscar
	Seleccionar todo		Copiar
	Pegar		Cortar
	Pista anterior/rebobinado rápido* 2		Reproducir/Pausa
	Pista siguiente/avance rápido* 3		Encender/apagar el sonido
	Bajar el volumen		Aumentar el volumen
	Bloquear/desbloquear* 4		Borrar* 5











- * 1: Se abre la página de inicio del explorador (solo para Windows).
- * 2: Pista anterior: presione una vez; rebobinado rápido cuando se mantiene presionado el tecla (solo iOS).
- * 3: Pista siguiente: presione una vez; avance rápido cuando se mantiene presionado el tecla (solo iOS).
- * 4: Si no hay código almacenado, solo la pantalla se enciende y apaga. Si se mantiene presionado el tecla, el iPad/iPhone puede apagarse. Aparece el diálogo usual para apagar.
- * 5: Solo en iOS y Android.

Para usar las teclas ESC, F1, F2, F3 ... F12 y Del (borrar), también debe presionar la tecla . Las teclas ESC, F1, F2, F3....F12 están colocadas en las teclas usuales de la línea superior, pero no están marcadas sobre las teclas.

Si presiona el tecla  independientemente del sistema, el indicador LED (A)  se ilumina hasta que vuelva a presionar el tecla.

Iluminación del teclado

El teclado tiene la función de iluminación de fondo RGB que puede cambiarse. Hay siete colores disponibles en dos niveles de brillo.

- ◆ Presione las teclas  +  para activar la iluminación. El estado del brillo es ahora 50%.
- ◆ Presione nuevamente las teclas  +  para aumentar el nivel de brillo a 100%.
- ◆ Presione las teclas  +  para cambiar el color de la iluminación. En total, puede elegir entre siete colores.
- ◆ Presione nuevamente las teclas  +  para disminuir el nivel de brillo a 50%.
- ◆ Presione las teclas  +  para desactivar la iluminación.

CONSEJO

Después de aproximadamente 1 minuto sin tocar una tecla, el teclado cambia a modo de suspensión para ahorrar energía de la batería. La iluminación de fondo RGB activada, si está activada, se apaga.

- *Para volver a activar el teclado, presione cualquier tecla que pueda producir la función deseada directamente. Si se ha activado una iluminación de fondo RGB, volverá a encenderse en el último color configurado.*

Solución de problemas

Si no puede conectar el teclado a una computadora, notebook o dispositivo móvil compatible, o si no responde a la acción, siga estos pasos:

- ◆ Verifique que el teclado esté encendido.
- ◆ Verifique que la batería del teclado esté cargada. (vea la sección **Carga de las baterías**).
- ◆ Verifique que la conexión **Bluetooth®** esté habilitada en su computadora, notebook o dispositivo móvil y en el teclado.
- ◆ Si está usando varios dispositivos **Bluetooth®**, asegúrese de que se haya desconectado una asociación establecida anteriormente. Es posible que un dispositivo previamente asociado esté dentro del alcance.
- ◆ Verifique que el teclado no esté a más de 26 pies (8 m) de distancia de la computadora, notebook o dispositivo móvil, y que no haya obstrucciones o dispositivos eléctricos entre ambos.
- ◆ Vuelva a establecer la conexión **Bluetooth®** entre su computadora/notebook/dispositivo móvil, y el teclado.

Si las teclas especiales u otras teclas se usan sin o con una función incorrecta, verifique si el sistema operativo correcto y la distribución del teclado específica para el país están configurados en el sistema operativo (vea la sección **Teclas rápidas especiales del teclado**).

CONSEJO

- Si no puede resolver el problema con las soluciones anteriores, póngase en contacto con la línea de servicio al cliente (vea la sección "Garantía limitada de 3 años").

Limpieza

AVISO

Daño posible al dispositivo.

Ninguna parte interna del teclado requiere mantenimiento. Si penetra humedad, puede dañar el dispositivo.

- ▶ Asegúrese de que no penetre humedad al dispositivo durante la limpieza para evitar daño irreparable a este.
 - ▶ No use limpiadores cáusticos, abrasivos ni a base de solventes. Estos pueden dañar las superficies del dispositivo.
-
- ◆ Limpie solamente con una tela ligeramente humedecida y detergente moderado.

Almacenamiento y transporte

- ◆ Guarde el dispositivo en un lugar seco, libre de polvo y lejos de la luz solar directa.
- ◆ Cargue la batería a intervalos regulares para asegurar una larga vida útil.
- ◆ Transporte el aparato en su embalaje original o en una bolsa adecuada.

Eliminación

Los dispositivos electrónicos no deben desecharse como parte de la basura doméstica normal. Si ya no puede usar su dispositivo electrónico, elimínelo de conformidad con las disposiciones legales aplicables en su estado. Esto le permitirá asegurar que los dispositivos electrónicos usados sean reciclados y la contaminación ambiental se mantenga a un nivel mínimo. Puede encontrar más información sobre la eliminación de desechos en Internet en www.epa.gov.

Apéndice

Especificaciones técnicas

Voltaje y corriente de operación	5 V $\overline{=}$, 500 mA a través de puerto de carga USB
Especificaciones Bluetooth®	Versión 3.0 (alcance de hasta 26 pies (8 m))
Rango de frecuencia	2.4 GHz
Sistemas operativos compatibles	iOS 8.0 o más reciente, Android 4.4 o más reciente, Windows Vista o más reciente
Batería recargable integrada	3.7 V, 500 mAh (Polímero de litio)
Distribución del teclado	Diseño de 64 teclas
Tiempo de operación	aprox. 90 h (sin iluminación de fondo LED)
	aprox. 4-10 h (con iluminación posterior LED activada, con un brillo de 100 %; según el color seleccionado)
Tiempo de carga	aprox. 3 h
Temperatura de operación	+59 °F a +95 °F
Temperatura de almacenamiento	+32 °F a +104 °F
Humedad (sin condensación)	≤ 75 %
Dimensiones (An x Pr x Al)	aprox. 11.0 x 4.1 x 0.7 pulg. (28 x 10.3 x 1.8 cm)
Peso	aprox. 8.3 oz (235 g)
ID FCC	2AJ90-SBTB3A1

Declaración de conformidad de la FCC

Este dispositivo cumple con la parte 15 del Reglamento de la FCC. La operación está sujeta a las dos siguientes condiciones:

(1) Este dispositivo no puede causar interferencia dañina y (2) este dispositivo debe aceptar cualquier interferencia recibida, incluyendo interferencia que pueda causar operación no deseable.

Los cambios o modificaciones no aprobados expresamente por la parte responsable del cumplimiento normativo podrían invalidar la autoridad del usuario de operar el equipo.

NOTA: Este equipo se ha probado y se ha determinado que cumple con los límites de los dispositivos digitales Clase B, de conformidad con la parte 15 del reglamento de la FCC. Estos límites están diseñados para proporcionar protección razonable contra interferencia dañina en una instalación residencial.

Este equipo genera, usa y puede emitir energía de radiofrecuencia y, si no se instala y usa de acuerdo con las instrucciones, puede causar interferencia dañina a las comunicaciones de radio. Sin embargo, no hay garantía de que ocurrirá interferencia en una instalación en particular. Si este equipo causa interferencia dañina a la recepción de radio o televisión, lo cual puede determinarse al apagar y encender el equipo, se aconseja al usuario intentar corregir la interferencia mediante una o más de las siguientes medidas:

- Reoriente o reubique la antena receptora.
- Incremente la distancia entre el equipo y el receptor.
- Conecte el equipo en una toma de un circuito eléctrico diferente a la que está conectado el receptor.
- Consulte al distribuidor o a un técnico experimentado en radio o televisión para solicitar ayuda.

Las modificaciones no aprobadas por la parte responsable del cumplimiento normativo podrían invalidar la autoridad del usuario de operar esta unidad.

Garantía limitada de 3 años

Lo que cubre la presente garantía

La garantía incluye:

- Daños, quebraduras o incapacidad para funcionar debido a defectos.
- Daños que no hayan sido causados por el desgaste propio del uso o por no seguir las instrucciones de seguridad y mantención incluidas en el manual para el usuario.

Lo que no cubre esta garantía

La garantía no cubre daños causados por:

- El desgaste propio del uso del producto, incluidas las partes frágiles (como interruptores, piezas de vidrio, etc.).
- Uso o transporte no indicado del producto.
- Desatención a las instrucciones de seguridad y mantención.
- Accidentes o causas de fuerza mayor (e.g. relámpagos, incendio, inundación, etc.).
- Manipulación mal intencionada del producto (retirar la cubierta, tornillos, etc.).

La presente garantía tampoco cubre daños indirectos o emergentes. Sin embargo algunos estados no permiten la exclusión o limitación de daños indirectos o emergentes, por lo que dicha exclusión o limitación pudiera no aplicarse en su caso.

Período de cobertura y resolución de la garantía

La garantía es válida por 3 años a partir de la fecha de compra. La empresa, según lo estime conveniente, devolverá el dinero o repondrá el producto.

La empresa no:

- Dará inicio a un nuevo período de garantía al hacerse el cambio del producto.
- Reparará el producto.

¿Cómo se tramita la garantía?

Recomendamos que primero usted:

- Llame al Servicio de atención al cliente al 1 (844) 543-5872.
- Visite el Portal de atención al cliente en www.lidl.com/contact-us
- Visite una de nuestras tiendas LIDL en caso de cualquier inquietud.

A fin de acelerar el trámite de la garantía, tenga a bien contar con lo siguiente:

- Recibo de venta original que incluya la fecha de compra.
- Producto y manual en su empaque original.
- Descripción del problema.

¿Qué debe hacer usted para mantener la garantía vigente?

- Guardar el recibo original.
- Seguir todas las instrucciones para el uso del producto.
- No realizar ninguna reparación ni alteración al producto.

¿De qué manera influyen las leyes estatales con esta garantía?

La presente garantía le otorga derechos legales específicos, y pudiera usted contar con otros derechos los cuales varían de un estado a otro. Todas las garantías implícitas se encuentran limitadas

a la duración y términos de la presente garantía. Algunos estados no permiten limitaciones al período de tiempo y términos de la garantía implícita, por lo que dichas limitaciones pudieran no aplicarse en su caso.

Importador

LIDL US LLC.

ARLINGTON

VA 22202