

Description of signal words	Page 4
Customer service	Page 5
Introduction	Page 6
Intended use.....	Page 6
Description of parts and features.....	Page 7
Technical data.....	Page 13
Contents.....	Page 14
Important safety notes	Page 15
General safety information.....	Page 15
Safety warnings for batteries.....	Page 17
Before initial use	Page 21
General information.....	Page 21
Preparing to use the outdoor sensor.....	Page 22
Preparing the temperature station for use.....	Page 22
Temperature station.....	Page 25
Outdoor sensor.....	Page 26
Setting the time format / zone / date / time / language / temperature unit manually.....	Page 28
Daylight saving time.....	Page 29
Setting the alarm.....	Page 30
Switching the alarm on / off.....	Page 30
Using the snooze function.....	Page 31
Displaying the temperature.....	Page 32
Displaying the minimum / maximum values.....	Page 32
Displaying the temperature trends.....	Page 32
Battery indicator.....	Page 33
Replacing the batteries.....	Page 33
Troubleshooting	Page 34
Cleaning and maintenance	Page 36
Disposal	Page 36
Three year limited warranty	Page 38



DESCRIPTION OF SIGNAL WORDS



WARNING

WARNING indicates a hazardous situation that, if not avoided, could result in death or serious injury.



CAUTION

CAUTION indicates a hazardous situation that, if not avoided, could result in minor or moderate injury.

NOTICE

NOTICE indicates information considered important, but not hazard related (e.g. messages related to property damage).



CUSTOMER SERVICE



Call customer service at **1 (844) 543-5872**



Visit the Website Customer Service Platform at
www.lidl.com/contact-us

Visit a LIDL store for further assistance.



IAN 317485_1904

Please have your
IAN number ready.





Wireless temperature station alarm clock

● Introduction



Congratulations on your purchase. You have selected a quality product. The instructions for use are a part of the product. They contain important information about the safety, use and disposal of the product. Before using the product, please learn about all the safety information and usage instructions. Only use the product as described and for the specified applications. If you lend the product to someone else, please also give all the instructions.















● Intended use

The product displays the indoor and outdoor temperatures in Celsius (°C) or Fahrenheit (°F) and their maximum and minimum values. The product also displays the time in 12/24-hour clock mode and the date. In addition, the product has two alarm functions. The product is only suitable for use in private households and is not intended for commercial use.

● Description of parts and features

Wireless temperature station alarm clock

- | | | | |
|----|---|----|--|
| 1 | Indoor temperature | 14 | Z ^Z Snooze function symbol (Alarm 2) |
| 2 | MAX/MIN display (indoor temperature) | 15 | Alarm time 2 |
| 3 | Date | 16 |  SET button |
| 4 | Month | 17 | - button |
| 5 | Day | 18 | MODE button |
| 6 |  Low battery symbol (outdoor sensor) | 19 | + button |
| 7 |  Radio signal symbol | 20 |  SET button |
| 8 | MAX/MIN display (outdoor temperature) | 21 | Alarm time 1 |
| 9 | Temperature trend (outdoor temperature) | 22 | Z ^Z Snooze function symbol (Alarm 1) |
| 10 | Outdoor temperature | 23 |  Alarm 1 symbol |
| 11 |  WWVB symbol | 24 | Time |
| 12 |  DST summer time symbol | 25 | ZONE Second time zone display |
| 13 |  Alarm 2 symbol | | |

- 
- 
- 
- 26**  Low battery symbol
(Temperature station)
- 27** Temperature trend (indoor
temperature)

- 28** AL1 ON/OFF button
- 29** SNOOZE/LIGHT button
- 30** AL2 ON/OFF button

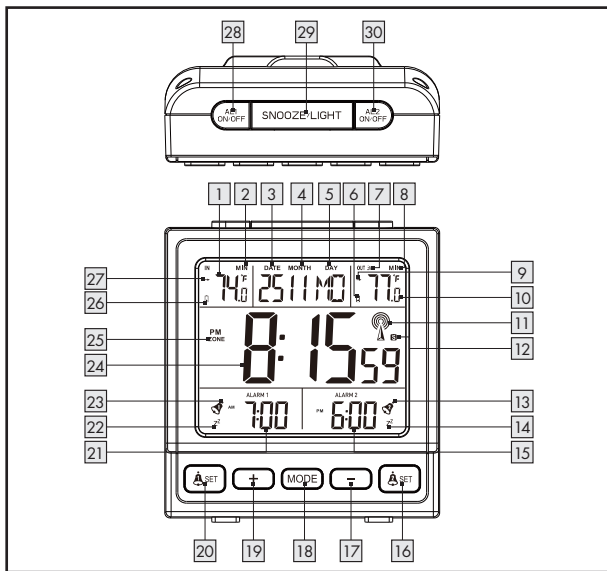

- | | |
|-------------------------------------|---|
| 31 Battery compartment cover | 35 Wall anchor D 0.24 in
(D 6 mm) |
| 32 Battery compartment | 36 Screw D 0.1 in (D 3 mm) |
| 33 RESET button | |
| 34 Hanging slot | |

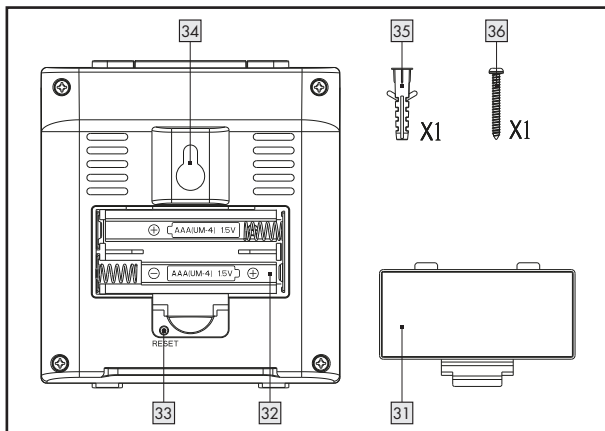

Outdoor sensor

37  RF radiation

38  Low battery symbol

39 Outdoor temperature

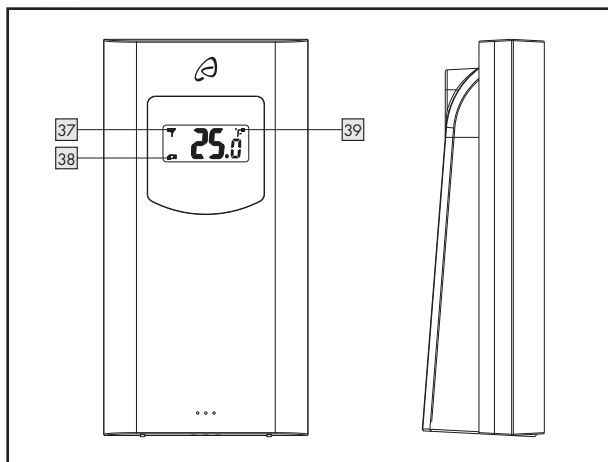

- | | |
|-------------------------------------|---|
| 40 Battery compartment cover | 43 Wall anchor D 0.24 in
(D 6 mm) |
| 41 Battery compartment | 44 Screw D 0.1 in (D 3 mm) |
| 42 Hanging slot | |

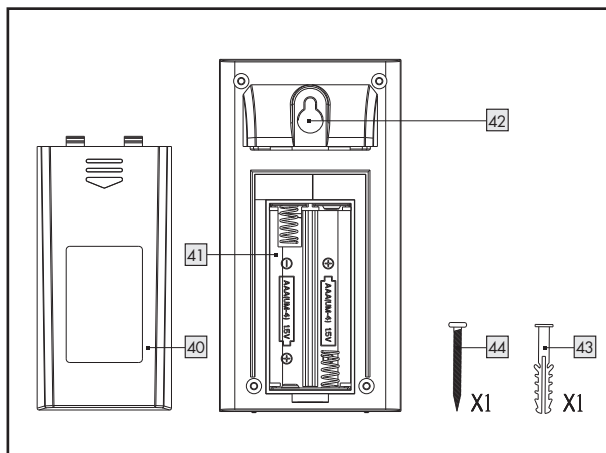



● **Technical data**

Wireless temperature station alarm clock:

Model No.: HG05686A-US-RX/HG05686B-US-RX

FCCID: 2AJ9O-HG5686RX

Temperature

measurement range: +32 °F to +122 °F (0 °C to +50 °C)

Note: If the temperature is ≤ 32 °F (0 °C), the LC display shows "LL.L". If the temperature is ≥ 122 °F (50 °C), the LC display shows "HH.H".

Temperature increment: 0.1 °F (0.1 °C)

Radio signal: WWVB

Batteries: 2 x AAA 1.5V=== (direct current)



Outdoor sensor:

Model No.: HG05686A-US-TX/HG05686B-US-TX

FCCID: 2AJ9O-HG5686TX

Temperature

measurement range: -4 °F to +140 °F (-20 °C to +60 °C)



HF transmission signal: 433 MHz
HF transmission range: max. 328.08 ft (100 m) (in open area)
Batteries: 2 x AAA 1.5 V⁼⁼⁼ (direct current)
Degree of protection: IPX4 (Splash-proof)/suitable for wet locations

● Contents



1 Wireless temperature station alarm clock	2 Wall anchors (D 0.24 in (D 6 mm))
1 Outdoor sensor	1 Drill template
4 Batteries AAA, 1.5 V	1 Set of instructions for use
2 Screws (D 0.1 in (D 3 mm))	1 Quick Start Guide







IMPORTANT SAFETY NOTES

READ ALL INSTRUCTIONS. KEEP FOR FUTURE REFERENCE.
INCLUDE ALL DOCUMENTATION WHEN PASSING THIS
PRODUCT ON TO OTHERS.

● General safety information

⚠ WARNING Failure to observe the following
warnings can result in death or serious injuries.



- This product is not intended for use by persons (including children) with reduced physical, sensory or mental capabilities or lacking experience and knowledge unless supervised or instructed in safe product use by a person responsible for their safety. Children should be supervised to ensure they do not play with the product.

- 
- 
- Changes or modifications to this product not expressly approved by the party responsible for compliance could void the user's authority to operate the product.



Note: This product has been tested and found to comply with the limits for a Class B digital device, pursuant to part 15 of the FCC Rules. These limits are designed to provide reasonable protection against harmful interference in a residential installation. This product generates, uses and can radiate radio frequency energy and, if not installed and used in accordance with the instructions, may cause harmful interference to radio communications.

However, there is no guarantee that interference will not occur in a particular installation. If this product causes harmful interference to radio or television reception, which can be determined by turning the product off and on, the user is encouraged to try and correct the interference by one or more of the following measures:

- Reorient or relocate the receiving antenna.
- Increase the separation between the product and receiver.

- 
- 
- Connect the product into an outlet on a circuit different from that to which the receiver is connected.
 - Consult the dealer or an experienced radio/TV technician for help.
 - The RF Exposure Compliance distance is 0.78 in (0 mm).

NOTICE

- 
- Do not expose the product to an extremely high electromagnetic field. This may impair the correct functioning of the product.
 - Please note that the guarantee does not cover damage caused by incorrect handling, non-compliance with the operating instructions or interference with the product by unauthorized individuals.
- 







Safety warnings for batteries

- When used correctly, cells and batteries provide a safe and dependable source of portable power. However, if they are misused or abused, this may result in leakage, burns, fire, or explosion.







- Store batteries in a dry place at room temperature. Batteries are sensitive to high and low temperatures. Such thermal exposure may lead to leakage, fire, or explosion.
- Keep cells and batteries out of reach of children, especially small batteries. Ingestion may lead to choking or acute and serious personal injury.
- Keep cells or batteries clean and dry both during use and storage. Wipe metal terminals with a soft, dry cloth if they become dirty.
- Immediately seek medical attention if a cell or battery has been swallowed. Also, contact your local poison control center.
- In the event that the electrolyte comes into contact with the skin or eyes, immediately flush with fresh water for at least 15 minutes and seek medical attention.
- Store unused batteries in their original packaging or in safe place and away from metal objects that may short-circuit them.
- Exercise care in handling batteries in order to prevent shorting with conducting materials, such as rings, coins, bracelets, and keys. The battery or the conductor can overheat and cause burns, leakage, fire, or explosion.



- 
- 
- 
- 
- Clean the battery contacts and also those of the product prior to battery installation. Keep the contacts clean.
 - Remove batteries from the product that will not be used for an extended period of time (months or longer).
 - Remove discharged batteries from product promptly to avoid possible damage from leakage.
 - Choose the proper battery for the intended application.
 - Always take care to correctly insert batteries observing (+) and (-) polarity marks on the battery and the product for which it is intended. Proper polarity must be observed to avoid damage to either product or batteries.
 - Always replace the whole set of batteries at one time, taking care not to mix old and new ones, or batteries of different types, capacities, or manufacturers.
 - Never heat batteries in order to revive them.

⚠ WARNING

Never charge a battery unless the battery label specifically states the battery is rechargeable. Charging a non-rechargeable battery, may result in leakage, fire, or explosion.

- 
- 
- Use only the power cord supplied with the product. The use of other cords may result in the batteries inside the product being charged.
 - Do not open or mutilate a battery or cell. Electrolyte from the cell is corrosive and can cause damage to the eyes or skin. The cell contents can also be hazardous if ingested.
 - Do not drop or subject the cell or battery to strong mechanical shock.
 - Batteries should not be disassembled, crushed, punctured, or otherwise mutilated. Such abuses may result in leakage, fire, or explosion.
 - Do not dispose of the battery in a fire. Failure to observe this precaution may result in an explosion.
 - Dispose of batteries properly and in accordance with government regulations.
- 
- 

SAVE THESE INSTRUCTIONS



● Before initial use

First activate the batteries inside the outdoor sensor, then inside the temperature station.

Note: Remove all packaging material from the product.

Note: Before initial use, remove the protective film from the LC display.



● General information

NOTICE When choosing where to position the product, make sure that it is not exposed to direct sunlight, vibration, dust, heat, cold or moisture. Do not place the product near heat sources, e.g. radiators, to prevent product damage.

- Please make sure that nearby devices do not use the same frequency of 433 MHz. These types of devices may interfere with the radio connection.
 - Do not place the product next to or on metal plates. Otherwise the quality of radio wave transmission may be reduced.
- 



Radio signal (WWVB):

The WWVB radio signal (time signal transmitter) is made up of time pulses transmitted from one of the highest precision clocks in the world close to Fort Collins, Colorado.

● **Preparing to use the outdoor sensor**





- Remove the battery compartment cover **40** from the back of the outdoor sensor.
- Insert the included batteries with the correct polarity.
- The outdoor sensor is now ready for use and the control LED illuminates briefly. Outdoor temperature **39** display on the outdoor sensor.
- Close the battery compartment cover **40**.

● **Preparing the temperature station for use**

- Remove the battery compartment cover **31** from the back of the temperature station.
- Insert the included batteries with the correct polarity.
- Close the battery compartment cover **31**.



Connecting the temperature station with the outdoor sensor and the WWVB radio signal:

After inserting the batteries, the temperature station will attempt to connect to the outdoor sensor. This process can take a few minutes. The  radio signal symbol  flashes. Once the temperature station has successfully connected to the outdoor sensor, the  radio signal symbol  stops flashing and the temperature is shown in the LC display.



Note: If the temperature station does not receive the signal from the outdoor sensor within 3 minutes, the temperature station automatically starts with the reception of the radio time signal. After successful reception of the outdoor sensor signal or after 3 minutes, the temperature station starts with the reception of the radio time signal. This process can take up to 5 minutes and is indicated in the LC display by the flashing WWVB symbol .

After successful reception of the WWVB radio signal, the WWVB symbol  is displayed continuously in the LC display.









Note: Do not move the temperature station while it is receiving the signal. This could otherwise interfere with reception. If synchronization



fails during initial set up, try changing the location (e.g. place the temperature station near a window).

Reception may be considerably reduced by obstructions (e.g. concrete walls) or sources of interference (e.g. other electrical devices).

If the reception of the radio signal continues to be interrupted, you can turn on/off the automatic radio time receive function manually.

- 
- 
- Press and hold down the - button  for about 3 seconds. If the WWVB symbol   is shown in the LC display, the automatic radio time receive function is turned off. Now you can set the time and date manually (see "Setting the time format / zone / date / time / language / temperature unit manually").
 - Press and hold down the - button  for about 3 seconds again. When the WWVB symbol   disappears, the automatic radio time receive function is turned on. The temperature station will start receiving the radio time in the early morning.





Wall-mounting the temperature station and / or the outdoor sensor:

Note: This step requires an electric drill and a crosshead screwdriver.



⚠ WARNING DANGER TO LIFE, RISK OF INJURY AND PROPERTY DAMAGE! Carefully read the instructions for use and safety notes for your drill.

⚠ WARNING DANGER TO LIFE! Be careful that you do not hit electrical, gas or water lines when drilling into the wall. If necessary, check the wall with a wall scanner before drilling.



● **Temperature station**

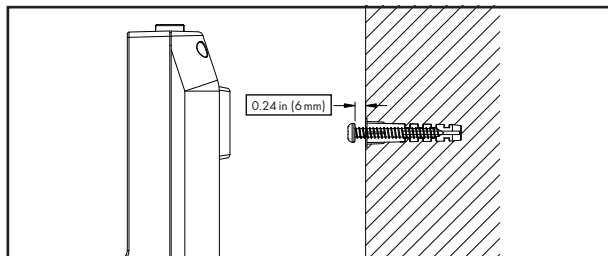

- Mark the location of the hole (D 0.24 in (D 6 mm)) on the wall.
Note: Use the included drilling template intended for marking the drill holes.
- Drill the hole with an electric drill.
- Push the wall anchor **35** into the drilled hole.
- Using a crosshead screwdriver, screw the screw **36** into the wall anchor.

- 
- 
- Hang the temperature station by placing the hanging slot **34** on the screw.



● Outdoor sensor

- Mark the location of the hole (D 0.24 in (D 6 mm)) on the wall.
Note: Use the included drilling template intended for marking the drill holes.
- Drill the hole with an electric drill.
- Push the wall anchor **43** into the drilled hole.

- 
- 
- 
- Using a crosshead screwdriver, screw the screw **44** into the wall anchor.
 - Hang the outdoor sensor by placing the hanging slot **42** on the screw.

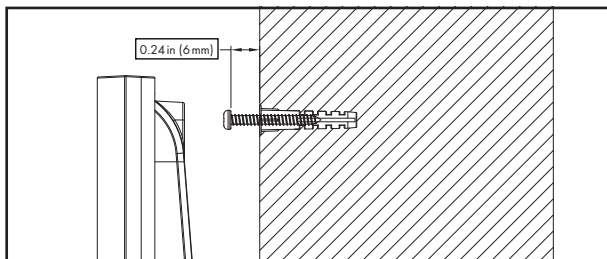

Note: Never immerse the outdoor sensor in water and protect from direct sunlight. Electronic devices may adversely affect the wireless signal reception.



● Setting the time format / zone / date / time / language / temperature unit manually

The reception of WWVB radio signal where the temperature station has been positioned may deteriorate or be interrupted. If this happens you can set the product manually.

1. Press and hold down the MODE button **18** for about 3 seconds.
2. Press the + button **19** or - button **17** to switch between the 12-and 24-hour clock display modes.



Tip: Press and hold the + button or the - button will quickly scan ahead or back through the numbers. If during a period of 20 seconds no buttons are pressed, the LC display returns automatically to the default display.



3. Press the MODE button **18** to confirm your settings.
4. Press the + button **19** or - button **17** to set the desired time zone for Second time zone (-12 hours to +12 hours).

Note: If you are in a country where the WWVB radio signal can be received but the time differs from your current local time, you can use the time zone setting to have the clock display your



current local time. If you are in a country where e.g. the local time is an hour ahead of Pacific Standard Time (PST), set the time zone to -8 . The product is now still controlled by WWVB but shows the time as one hour ahead of PST.

5. Press the MODE button **18** to confirm your settings.
6. Repeat steps 4 and 5 set the values for year, month and date, hour, minute, language (GE = German, FR = French, SP = Spanish, IT = Italian, DU = Dutch, DA = Danish, EN = English), Temperature unit.

Note: The seconds display can only be reset to 00.

7. Press the + button **19** or - button **17** to toggle DST (ON/OFF).
8. Press the MODE button to confirm your settings.
9. After this, the LC display returns to the default display.



● Daylight saving time

The DST symbol **S** **12** in the LC display indicates the clock is on daylight saving time. The temperature station automatically detects DST from the WWVB radio signal.







● Setting the alarm

You can set two different alarms.

1. Press and hold the  SET button 20 or  SET button 16 for about 3 seconds.

Note: If an alarm has already been set, the LC display will show the time the alarm was set to. If not, the display shows **0:00 or AM 12:00**.

2. The hour display flashes. Press the + button 19 or - button 17 to set the desired value.
3. Press the  SET button 20 or  SET button 16 button to confirm your settings. The minute display flashes.
4. Press the + button 19 or - button 17 to set the desired value.
5. Press the  SET button 20 or  SET button 16 to confirm your settings.

● Switching the alarm on/off



- Press down the AL 1 ON/OFF button 28 or AL 2 ON/OFF button 30 once to activate Alarm 1 or Alarm 2.



Note: The  Alarm 1 symbol **23** or  Alarm 2 symbol **13** appears in the LC display.

- The alarm sounds at the set time. The alarm automatically stops after 2 minutes.
- Press up the AL 1 ON/OFF button **28** OR AL 2 ON/OFF button **30** to stop the alarm manually.

● Using the snooze function

- Press the SNOOZE/LIGHT button **29** while the alarm is going off to snooze the alarm.
- The alarm is silenced and the  Alarm 1 symbol **23**/ Alarm 2 symbol **13** will flash along with the **ZZ** snooze function symbol 1 **22**/**ZZ** snooze function symbol 2 **14**.
- The alarm sounds again after 5 minutes.
- Press up the AL1 ON/OFF button **28** or AL2 ON/OFF button **30** to deactivate the snooze function.

Note: When the alarm sounds press this button to snooze the alarm for 5 minutes. Otherwise press this button to activate the backlight for 10 seconds.



● Displaying the temperature

The LC display shows the indoor temperature **1** and the outdoor temperature **10**.

● Displaying the minimum / maximum values

The temperature station stores the maximum and minimum values of the outdoor sensor and of the temperature station itself.

- Press the + button **19** to display the maximum values of the indoor and outdoor temperature.
- Press the + button **19** again to display the minimum values of the indoor and outdoor temperature.
- Press and hold + button **19** and - button **17** while the maximum and minimum values are being displayed to erase the memory.
- Press the + button **19** to return to the standard display.

● Displaying the temperature trends



After successfully connecting with the outdoor sensor, the temperature station can display the temperature trend (outdoor) **9** and the temperature trend (indoor) **27**.





You may see the following displays:

- ⬆ = The temperature is rising.
- ⬇ = The temperature is constant.
- ⬇ = The temperature is falling.

● Battery indicator

The  low battery symbols   appear in the temperature station's and outdoor sensor's LC displays if the batteries in the outdoor sensor or the temperature station are weak.

● Replacing the batteries

- Open the battery compartment  or .
- Remove the drained batteries.
- Insert two new 1.5V  (direct current) batteries (AAA) into the battery compartments.

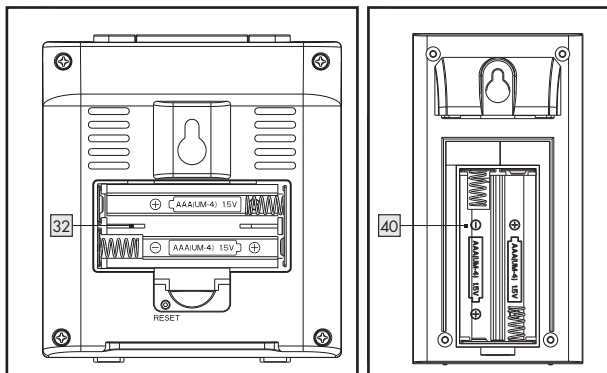

Note: Make sure you insert the batteries the correct way (polarity). This is shown in the battery compartment.

- Close the battery compartments.



● Troubleshooting

Note: This product has delicate electronic components. This means that if it is placed near an object that transmits radio signals, it could cause interference.

- 
- 
- 
- If the display indicates a problem, move such objects away from the temperature station / outdoor sensor or remove the batteries for a short while from the temperature station / outdoor sensor and then replace them.





Obstacles such as concrete walls can also interfere with reception. In this case, change the location (e.g. near a window). Please note, the outdoor sensor should always be set up within max. 328.08 ft (100 m) (open space) from the temperature station. The specified range is the free-field range and means that no obstacle should be between the outdoor sensor and the temperature station. A “visual contact” between outdoor sensor and temperature station often improves the transmission.



Cold (outdoor temperatures below 32 °F (0 °C)) can reduce the battery power of the outdoor sensor and thereby negatively affect radio transmission.



Another factor that may cause harmful interference is dead or weak batteries in the outdoor sensor. Replace them with new ones.



First activate the batteries inside the outdoor sensor, then inside the temperature station.

-> The outdoor sensor will only need to be restarted if problems occur by holding the - button , or the temperature station needs to be restarted. To restart the temperature station, briefly remove and reinsert the batteries.

● Cleaning and maintenance

- 
- Only clean the outside of the product using a soft, dry cloth.
 - Never spray the outdoor sensor, e.g. with a garden hose. The outdoor sensor is protected against splashing water from all directions.
- 

● Disposal

Dispose of the packaging through your local recycling facilities and in compliance with all federal, state and local regulations.



Please note the package markings regarding waste separation, indicated by abbreviations (a) and numbers (b), meaning: 1–7: plastics / 20–22: paper and cardboard / 80–98: composite materials.





Contact your local waste management authority for additional information on how to dispose of the used product.

To help protect the environment, please dispose of the product properly when it has reached the end of its useful life, do not throw in the garbage. Information on collection sites and their opening hours is available from your local authority.



Improper disposal of batteries can damage the environment!

Never throw batteries in the garbage. They may contain toxic heavy metals and must be handled as special waste. The chemical symbols of heavy metals are: Cd = cadmium, Hg = mercury, Pb = lead.



Used batteries should therefore be disposed of through a local collection point.

● Three year limited warranty

What does this warranty cover?

The warranty covers:

- Damage, breakage or inoperability due to defect.
- Damage not caused by normal wear and tear or failure to follow the safety and maintenance instructions provided in the user manual.

What is not covered by the warranty?

The warranty does not cover damage caused by:

- Normal wear and tear of the product, including fragile parts (such as switches, glass, etc.);
- Improper use or transport;
- Disregarding safety and maintenance instructions;
- Accidents or acts of nature (e.g. lightning, fire, water, etc.);



- Tampering with the product (such as removing cover, unscrewing screws etc.).

Consequential and incidental damages are also not covered under this warranty. However, some states do not allow the exclusion or limitation of incidental or consequential damages, so this limitation or exclusion may not apply to you.

What is the period of coverage and warranty resolution?

The warranty is for 3 years from the date of purchase. At our discretion, product will either be refunded or replaced.

What will we not do?

We will not:

- Start a new warranty period upon product exchange;
- Repair product.







How to process the warranty?

To initiate, please:

- Call customer service at 1 (844) 543-5872
 - Visit the Website Customer Service Platform at www.lidl.com/contact-us
- or
- Visit a LIDL store for further assistance



To ensure the quickest warranty return process, please have the following available:



- The original sales receipt that includes the date purchased;
- The product and manual in the original package;
- A statement of the problem.

What must you do to keep the warranty in effect?

- Retain the original receipt;
- Follow all product instructions;
- Do not repair or modify the product.



How does state law relate to this warranty?

This warranty gives you specific legal rights, and you may also have other rights which vary from state to state. All implied warranties are limited by the duration and terms of this warranty. Some states do not allow limitations on how long an implied warranty lasts, so the above limitation may not apply to you.



Descripción de las palabras de advertencia	Página 43
Servicio al cliente	Página 44
Introducción	Página 45
Uso apropiado	Página 45
Descripción de las piezas y características	Página 46
Información técnica	Página 52
Alcance de suministro	Página 53
Notas importantes de seguridad	Página 54
Información general de seguridad	Página 54
Advertencias de seguridad para baterías	Página 57
Antes del uso inicial	Página 61
Información general	Página 61
Preparar el sensor exterior para su uso	Página 62
Preparar la estación de temperatura para su uso	Página 62
Estación meteorológica	Página 66
Sensor exterior	Página 67
Configurar el formato de hora / zona horaria / fecha / hora / idioma / unidad de temperatura manualmente	Página 68
Horario de verano	Página 70
Configurar la alarma	Página 70
Encender / apagar la alarma	Página 71
Usar la función snooze	Página 72
Indicación de temperatura	Página 73
Indicación de los valores mínimos / máximos	Página 73
Indicación de las tendencias de temperatura	Página 74
Indicación del nivel de batería	Página 74
Reemplazar las baterías	Página 74
Resolución de problemas	Página 76
Limpieza y mantenimiento	Página 77
Eliminación	Página 78
Garantía limitada de 3 años	Página 80



DESCRIPCIÓN DE LAS PALABRAS DE ADVERTENCIA



ADVERTENCIA

ADVERTENCIA indica una situación peligrosa, que puede provocar la muerte o lesiones graves si no se evita.



PRECAUCIÓN

PRECAUCIÓN indica una situación peligrosa, que puede provocar lesiones leves o moderadas si no se evita.

AVISO

AVISO indica información que se considera importante, pero que no implica un peligro (p. ej. mensajes relacionados con daños materiales).



SERVICIO AL CLIENTE



Llame al Servicio de atención al cliente al
1 (844) 543-5872



Visite el Portal de atención al cliente en
www.lidl.com/contact-us

Visite una de nuestras tiendas LIDL en caso de cualquier inquietud.



IAN 317485_1904

Por favor tenga su número
IAN a la mano.





Estación de temperatura y despertador inalámbrico

● Introducción



Felicidades por la compra de su nuevo producto. Usted ha seleccionado un producto de calidad. Las instrucciones de uso son parte del producto. Contienen información importante respecto a la seguridad, el uso y la eliminación. Antes de usar el producto, familiarícese con toda la información de seguridad y las instrucciones de uso. Utilice la unidad únicamente como se describe y para las aplicaciones indicadas. Si traspasa el producto a alguien más, por favor asegúrese de incluir toda la documentación con él.











● Uso apropiado







El producto muestra las temperaturas interior y exterior en grados Celsius (°C) o grados Fahrenheit (°F) y sus valores máximos y mínimos. El producto también muestra la hora en formato de reloj de 12/24 horas, así como la fecha. Además, el producto tiene dos

funciones de alarma. El producto está diseñado solo para uso en un entorno residencial privado y no para uso comercial.

● Descripción de las piezas y características

Estación de temperatura y despertador inalámbrico

- | | | | |
|---|---|----|---|
| 1 | Temperatura interior | 10 | Temperatura exterior |
| 2 | Indicación de MAX/MIN (temperatura interior) | 11 |  Símbolo WWVB |
| 3 | Fecha | 12 |  Símbolo de horario de verano |
| 4 | Mes | 13 |  Símbolo de alarma 2 |
| 5 | Día | 14 |  Símbolo de función de snooze (alarma 2) |
| 6 |  Símbolo de batería baja (sensor exterior) | 15 | Tiempo de alarma 2 |
| 7 |  Símbolo de señal de radio | 16 |  Botón SET |
| 8 | Indicación MAX/MIN (temperatura exterior) | 17 | Botón - |
| 9 | Tendencia de temperatura (temperatura exterior) | 18 | Botón MODE |
| | | 19 | Botón + |
| | | 20 |  Botón SET |
| | | 21 | Tiempo de alarma 1 |

- 
- 
- 
- 
- 
- 22 **Z^Z** Símbolo de función de snooze (alarma 1)
- 23  Símbolo de alarma 1
- 24 Hora
- 25 **ZONE** Indicación de zona horaria
- 26  Símbolo de batería baja (estación de temperatura)
- 27 Tendencia de temperatura (temperatura interior)
- 28 Botón de ENCENDIDO / APAGADO de AL1
- 29 Botón SNOOZE / LIGHT
- 30 Botón de ENCENDIDO / APAGADO de AL2

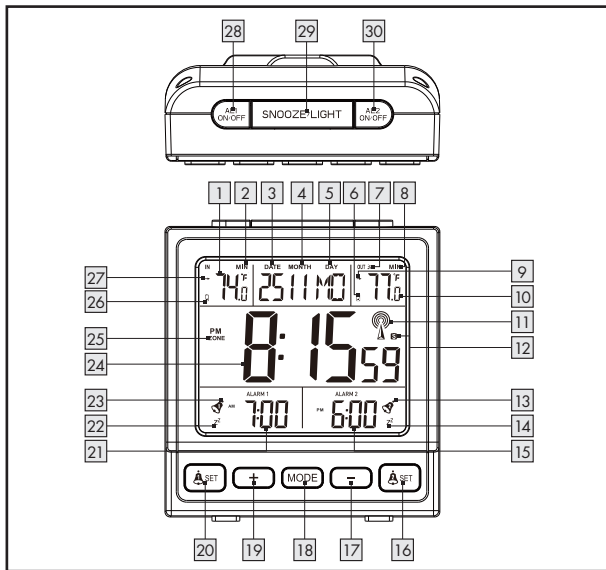

48 US-ES



- 31** Cubierta del compartimiento de las baterías
- 32** Compartimento de las baterías
- 33** Botón RESET
- 34** Ranura para colgar
- 35** Anclaje para pared de D 0.24 in (D 6 mm)
- 36** Tornillo D 0.1 in (D 3 mm)

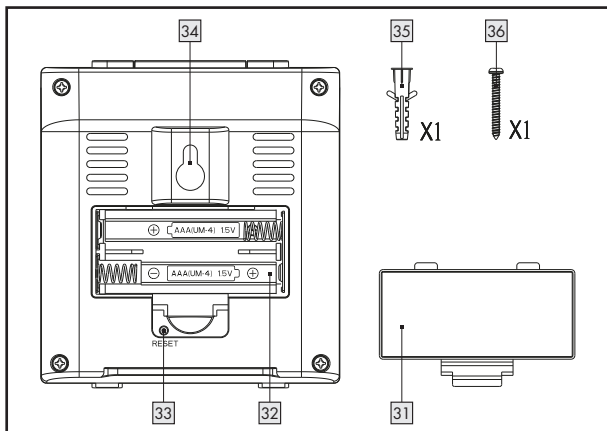

Sensor exterior

37  Radiación de RF

39  Temperatura exterior

38  Símbolo de batería baja

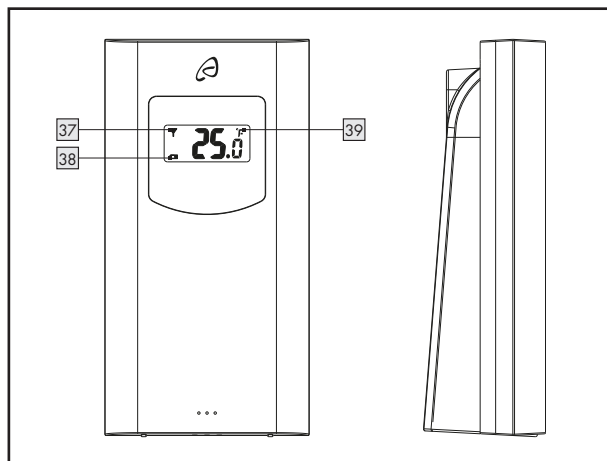

- 40** Cubierta del compartimiento de las baterías

41 Compartimiento de las baterías

42 Ranura para colgar
- 43** Anclaje para pared D 0.24 in (D 6 mm)

44 Tornillo D 0.1 in (D 3 mm)

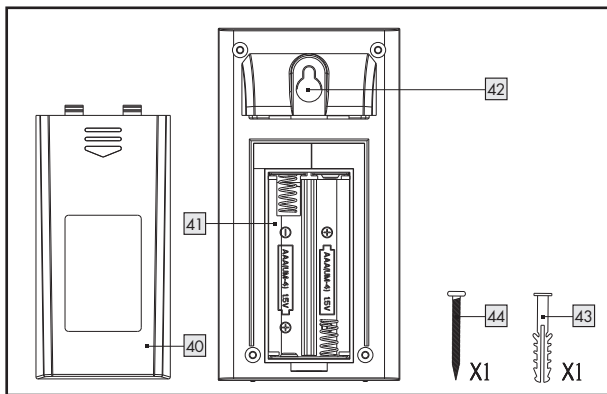



● Información técnica

Estación de temperatura y despertador inalámbrico:

N°. de modelo: HG05686A-US-RX / HG05686B-US-RX

FCCID: 2AJ9O-HG5686RX

Rango de medición

de temperatura: +32 °F a +122 °F (0 °C a +50 °C)

Nota: si la temperatura es ≤ 32 °F (0 °C), la pantalla LC mostrará "LL.L". Si la temperatura es ≥ 122 °F (50 °C), la pantalla LC mostrará "HH.H".

Intervalo de

temperatura: 0.1 °F (0.1 °C)

Señal de radio: WWVB

Baterías: 2 x AAA 1.5V=== (corriente directa)

Sensor exterior:

N°. de modelo: HG05686A-US-TX / HG05686B-US-TX

FCCID: 2AJ9O-HG5686TX



Rango de medición

de temperatura: -4°F a $+140^{\circ}\text{F}$ (-20°C a $+60^{\circ}\text{C}$)

Señal de transmisión HF: 433 MHz

Rango de

transmisión HF: máx. 328.08 ft (100 m) (al aire libre)

Baterías: 2 x AAA 1.5V=== (corriente directa)

Grado de protección: IPX4 (a prueba de salpicaduras)/
apto para lugares húmedos



● Alcance de suministro



- | | |
|---|---------------------------------|
| 1 estación de temperatura y despertador inalámbrico | 2 taquetes (D 0.24 in (D 6 mm)) |
| 1 sensor exterior | 1 plantilla de perforación |
| 4 baterías AAA, 1.5V | 1 instrucciones de uso |
| 2 tornillos (D 0.1 in (D 3 mm)) | 1 guía de inicio rápido |



NOTAS IMPORTANTES DE SEGURIDAD

LEA TODAS LAS INSTRUCCIONES. GUARDAR PARA FUTURAS REFERENCIAS. AL CEDER ESTE PRODUCTO A OTRAS PERSONAS, ASEGÚRESE DE INCLUIR TODA SU DOCUMENTACIÓN.

● Información general de seguridad

⚠ ADVERTENCIA El incumplimiento de las siguientes advertencias puede provocar lesiones graves o la muerte.

- Este producto no debe ser usado por personas (incluso niños) con capacidades físicas, sensoriales o mentales reducidas o con falta de experiencia y conocimiento, a menos que sean





supervisadas o instruidas sobre el uso seguro del producto por una persona responsable de su seguridad.

- Los cambios o las modificaciones a este producto que no sean expresamente aprobados por la parte responsable del cumplimiento podrían anular la autoridad del usuario a operar el producto.

Nota: Este producto ha sido probado y cumple con los límites para un dispositivo digital clase B, de acuerdo con el apartado 15 de las normas de la FCC. Estos límites están diseñados para proveer protección razonable contra interferencias perjudiciales en una instalación residencial. Este producto genera, usa y puede emitir energía de radio frecuencia y en caso de no ser instalado y utilizado de acuerdo a las instrucciones puede causar interferencias perjudiciales a las radiocomunicaciones. Sin embargo, no existe ninguna garantía de que la interferencia no ocurra en una instalación en particular. Si este producto causa interferencia dañina a la recepción de radi o televisión, la cual puede ser determinada encendiendo y apagando el producto, se alenta al usuario a intentar corregir las interferencias siguiendo las siguientes medidas:



- 
- 
- Oriente o localice de nuevo la antena receptora.
 - Aumente la separación ente el producto y el receptor.
 - Conecte el producto a la toma de corriente en un circuito distinto de aquél al que esté conectado el receptor.
 - Consulte por ayuda su proveedor o a algún técnico experto de radio /TV.
 - La distancia para cumplir con la exposición a RF es de 0.78 in (20 mm).



AVISO



- No ponga el producto a un campo electromagnético extremadamente alto. Esto podría afectar el funcionamiento correcto del producto.
- Por favor, tome en cuenta que la garantía no cubre daño causado por uso incorrecto, por no seguir las instrucciones o por el manejo del producto por personas no autorizadas.



Advertencias de seguridad para baterías

- Cuando se usan correctamente, las celdas y baterías proporcionan una fuente segura y confiable de energía portátil. Sin embargo, si se usan mal o se maltratan, se puede provocar fugas, quemaduras, incendio o explosión.
- Almacene las baterías en un lugar seco a temperatura ambiente. Las baterías son sensibles a temperaturas altas y bajas. Este tipo de exposición térmica pueden hacer que las baterías se chorreen, se incendien o exploten.
- Mantenga las celdas y las baterías fuera del alcance de los niños, en especial las baterías pequeñas. Si se ingieren pueden provocar asfixia o lesiones graves y agudas.
- Mantenga las celdas o las baterías limpias y secas durante su uso y almacenamiento. Limpie las terminales metálicas con un trapo suave y seco si se ensucian.
- Busque ayuda médica inmediata si se ha tragado una celda o batería. De igual forma, póngase en contacto con el centro local para el control de intoxicaciones.



- En caso de que el electrolito entre en contacto con la piel o los ojos, enjuague inmediatamente con agua fresca durante al menos 15 minutos y solicite atención médica.
- Almacene las baterías no usadas en su empaque original o en un lugar seguro y alejadas de objetos metálicos que puedan provocarles cortocircuito.
- Tenga cuidado al manipular la baterías para evitar que haya cortocircuito con materiales conductores, como anillos, moneras, pulseras y llaves. La batería o el conductor se pueden sobrecalentar y provocar quemaduras, chorreaduras, incendio o explosión.
- Limpie los contactos de la batería, tanto en la batería como en el producto antes de instalar la batería. Mantenga los contactos limpios.
- Retire la baterías del producto si no se va a usar por un periodo prolongado de tiempo (meses o más).
- Retire la baterías agotadas del producto tan pronto como sea posible para evitar posibles daños por fugas.
- Elija la batería adecuada para la aplicación prevista.









- Siempre tenga cuidado de insertar la baterías correctamente, fijándose en las marcas de polaridad (+) y (-) en la batería y en el producto para el cual está diseñada. Se debe tener en cuenta la polaridad correcta para evitar daños al producto, al cargador o la baterías.
- Cambie siempre el juego completo de baterías a la vez, teniendo cuidado de no mezclar baterías nuevas con viejas, o baterías de distintos tipos, capacidades o fabricantes.
- Nunca caliente la baterías para revivirlas.

⚠ ADVERTENCIA

Nunca recargue una batería a menos que la etiqueta de la batería indique específicamente que se trata de una batería recargable. Cargar una batería no recargable puede hacer que las se chorreen, se incendien o exploten.

- Use solo el cable de alimentación proporcionado con el producto. El uso de otros cables puede provocar que las baterías dentro del producto se carguen.



- 
- 
- No abra o mutile una batería o celda. El electrolito de la celda es corrosivo y puede provocar lesiones en los ojos o la piel. El contenido de la celda puede ser peligroso si se ingiere.
 - No deje caer ni someta la celda o la batería integrada a tensión mecánica intensa.
 - No se deben desmontar, aplastar, perforar o mutilar las baterías. Este tipo de acciones pueden hacer que las baterías se chorreen, se incendien o exploten.
 - No elimine la batería en el fuego. De lo contrario, se puede provocar una explosión.
 - Elimine los productos con batería o celda integrada de forma adecuada y de acuerdo a las disposiciones gubernamentales.
- 
- 

GUARDE ESTAS INSTRUCCIONES



● Antes del uso inicial

Active las baterías primero en el sensor exterior y luego dentro de la estación meteorológica.

Nota: retire todo el material de empaque del producto.

Nota: antes de usarlo por primera vez, retire el plástico protector de la LC pantalla del dispositivo.

● Información general



AVISO

Al elegir una posición para el producto, asegúrese de que no esté expuesto a la luz directa del sol, vibraciones, polvo, calor, frío o humedad. No coloque el producto cerca de fuentes de calor, p. ej. radiadores, para evitar daños en el producto.

- Asegúrese de que los dispositivos circundantes no operen a la misma frecuencia de 433 MHz. Estos dispositivos pueden interferir con la conexión de radio.
 - No coloque el producto cerca o sobre placas de metal. De lo contrario, puede disminuir la calidad de la transmisión de ondas de radio.
- 



Señal de radio (WWVB):

La señal de la WWVB (transmisor de señal de tiempo) consiste en pulsos de tiempo emitidos por uno de los relojes más precisos del mundo en Fort Collins, Colorado.

● **Preparar el sensor exterior para su uso**



- Retire la cubierta del compartimiento de las baterías **40** de la parte trasera del sensor exterior.
- Inserte las baterías incluidas con la polaridad correcta.
- El sensor exterior está listo para operar y el LED de control se enciende brevemente. Indicador de temperatura exterior **39** en el sensor exterior.
- Cierre la cubierta del compartimiento de las baterías **40**.

● **Preparar la estación de temperatura para su uso**

- Retire la cubierta del compartimiento de las baterías **31** en la parte trasera de la estación de temperatura.
- Inserte las baterías incluidas con la polaridad correcta.
- Cierre la cubierta del compartimiento para baterías **31**.





Conectar la estación meteorológica con el sensor exterior y la señal de radio de la WWVB:

Después de insertar las baterías, la estación de temperatura tratará de conectarse con el sensor en el exterior. Este proceso puede tardar algunos minutos. El símbolo de señal de radio  parpadeará. Una vez que la estación meteorológica se haya conectado exitosamente con el sensor exterior, el símbolo de señal de radio  dejará de parpadear y se mostrará la temperatura en la pantalla LC.



Nota: si la estación meteorológica no recibe la señal del sensor exterior en 3 minutos, la estación meteorológica iniciará automáticamente con la recepción de la señal de hora de radio.



Después de recibir exitosamente la señal del sensor exterior o después de 3 minutos, la estación meteorológica iniciará con la recepción de la señal de hora de radio. Este proceso puede tardar hasta 5 minutos y se indica en la pantalla LC con el símbolo de la WWVB  parpadeando.



Después de recibir exitosamente la señal de radio de la WWVB, el símbolo de la WWVB  se muestra de forma continua en la pantalla LC.





Nota: no mueva la estación meteorológica mientras está recibiendo la señal. De lo contrario se puede interferir con la recepción. Si no es posible hacer la sincronización cuando la estación meteorológica se configura por primera vez, intente cambiarla de lugar (p. ej. coloque la estación meteorológica cerca de una ventana).

La recepción puede verse afectada considerablemente por obstáculos (p. ej. muros de concreto) o fuentes de interferencia (p. ej. otros dispositivos eléctricos).

Si la recepción de la señal de radio continúa interrumpiéndose, puede encender / apagar manualmente la función automática de recepción del tiempo por radio.

- Mantenga presionado el botón  durante unos 3 segundos. El símbolo WWVB  se muestra en la pantalla LC, la función de recepción del tiempo por radio se apaga. Ahora puede ajustar la hora y la fecha manualmente (vea "Configurar el





formato de hora / zona horaria / fecha / hora / idioma / unidad de temperatura manualmente”).

- Mantenga presionado nuevamente el botón - **17** por 3 segundos. El símbolo WWVB  **11** desaparece, la función de recepción del tiempo automáticamente por radio se activa. La estación de temperatura comenzará a recibir el tiempo por radio por la mañana temprano.



Montar la estación de temperatura y / o el sensor externo en la pared:



Nota: necesitará un taladro eléctrico y un atornillador de cruz para este paso.

⚠ ADVERTENCIA ¡PELIGRO PARA LA VIDA, RIESGO DE LESIONES Y DAÑOS MATERIALES! Lea con cuidado las instrucciones de operación y de seguridad de su taladro.

⚠ ADVERTENCIA ¡RIESGO DE MUERTE! Tenga cuidado de no perforar conductos de electricidad, gas o agua cuando perforo la pared. De ser necesario, inspeccione con un detector de cables y conductos antes de taladrar.

● Estación meteorológica

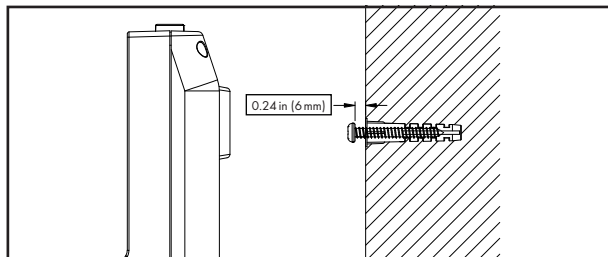

- Marque la posición del orificio (D 0.24 in (D 6 mm)) en la pared.
Nota: utilice la plantilla de perforación diseñada para marcar los orificios.
- Perfore el orificio con un taladro eléctrico.
- Inserte el taquete **35** en el orificio perforado.
- Usando un atornillador de cruz, inserte el tornillo **36** en el taquete.
- Cuelgue la estación meteorológica colocando la ranura para colgar **34** en el tornillo.

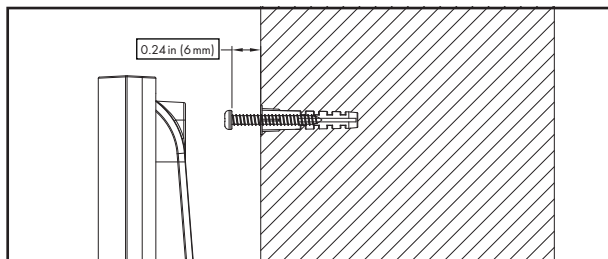

● Sensor exterior

- Marque la posición del orificio (D 0.24 in (D 6 mm)) en la pared.
Nota: utilice la plantilla de perforación diseñada para marcar los orificios.
- Perfore el orificio con un taladro eléctrico.
- Inserte el taquete **43** en el orificio perforado.
- Usando un atornillador de cruz, inserte el tornillo **44** en el taquete.
- Cuelgue el sensor exterior colocando el colgador **42** en el tornillo.





Nota: asegúrese de que el sensor exterior no se sumerja en agua y no esté expuesto a la luz directa del sol. Los dispositivos eléctricos pueden afectar la recepción de la señal inalámbrica.

● **Configurar el formato de hora / zona horaria / fecha / hora / idioma / unidad de temperatura manualmente**



Es posible que la recepción de la señal de la WWVB de radio sea deficiente o se interrumpa en donde se colocó la estación de temperatura. En caso de que esto suceda, el dispositivo se puede configurar de forma manual.



1. Mantenga presionado el botón MODE **18** durante unos 3 segundos.
2. Presione el botón + **19** o el botón - **17** para cambiar entre el formato de 12 horas y el de 24 horas del reloj.

Consejo: mantenga presionado el botón + o el botón - para pasar rápidamente hacia adelante o atrás los números. Si durante un periodo de 20 segundos no se presiona ningún





botón, la pantalla LC regresa automáticamente a la indicación normal.

3. Presione el botón MODE **18** para confirmar los valores.
4. Presione el botón + **19** o el botón - **17** para ajustar la zona horaria deseada para la segunda zona horaria (-12 horas a +12 horas).



Nota: si se encuentra en un país donde la señal de radio WWVB se puede recibir pero la hora es distinta a la de su hora local actual, puede usar la configuración de la zona horaria para que el reloj muestre su hora local actual. Si se encuentra en un país donde, p. ej., la hora local está una hora adelantada al Tiempo estándar del Pacífico (PST), ajuste la zona horaria en -8. El producto estará controlado ahora por la WWVB pero muestra hora como una hora adelante del PST.

5. Presione el botón MODE **18** para confirmar los valores.
6. Repita los pasos 4 y 5 para ajustar los valores para año, mes y fecha, hora, minuto, idioma (GE = alemán, FR = francés, SP = español, IT = italiano, DU = holandés, DA = danés, EN = inglés), unidad de temperatura.







Nota: la indicación de segundos solo se puede restablecer a 00.

7. Presione el botón de +  o el botón de -  para activar o desactivar la función de horario de verano (ON/OFF).
8. Presione el botón MODE para confirmar los valores.
9. Después de esto, la pantalla LC regresará a la indicación normal.

● Horario de verano









El símbolo de horario de verano **S**  en la pantalla LC indica que el reloj está en función de horario de verano. La estación de temperatura detecta automáticamente si el horario de verano a partir de la señal de radio de la WWVB.





● Configurar la alarma

Puede establecer dos alarmas distintas.

1. Mantenga presionado el botón SET   o el botón SET   por 3 segundos.





Nota: si se estableció una hora de alarma antes, la pantalla LC mostrará la hora a la que se estableció la alarma. De lo contrario, la pantalla mostrará **0:00 o AM 12:00**.

2. La indicación de hora parpadeará. Presione el botón + **19** o el botón - **17** para configurar el valor deseado.
 3. Presione el botón SET **20** o el botón SET **16** para confirmar los valores. La indicación de minutos parpadeará.
 4. Presione el botón + **19** o el botón - **17** para configurar el valor deseado.
 5. Presione el botón SET **20** o el botón SET **16** para confirmar los valores.
- 
- 





● Encender / apagar la alarma

- Presione el botón de ENCENDIDO / APAGADO de AL 1 **28** o el botón de ENCENDIDO / APAGADO de AL 2 **30** una vez para activar la Alarma 1 o la Alarma 2.



Nota: el símbolo de la alarma 1 **23** o el símbolo de la alarma 2 **13** aparecerá en la pantalla LC.

- 
- 
- La alarma suena a la hora establecida. La alarma se detiene automáticamente después de 2 minutos.
 - Presione el botón de encendido/apagado de AL 1 **28** o el botón de encendido/apagado DE AL 2 **30** para detener manualmente la alarma.

● Usar la función snooze

- 
- Presione el botón SNOOZE / LIGHT **29** mientras suena la alarma para activar la función de snooze.
 - La alarma se detiene y el símbolo de la alarma 1  **23** / símbolo de la alarma 2  **13** parpadeará junto con el símbolo de la función de snooze **ZZ** 1 **22** / símbolo de la función de snooze **ZZ** 2 **14**.
 - La alarma suena nuevamente después de 5 minutos.
 - Presione el botón de ENCENDIDO / APAGADO de AL1 **28** o el botón de ENCENDIDO / APAGADO de AL2 **30** para desactivar la función de snooze.
- 

Nota: cuando suena la alarma, presione este botón para activar la función de snooze para 5 minutos adicionales. Si no,



presione este botón para activar la luz de fondo durante 10 segundos.

● **Indicación de temperatura**

La pantalla LC muestra la temperatura interior **1** y la temperatura exterior **10**.

● **Indicación de los valores mínimos / máximos**





La estación de temperatura almacena los valores máximos y mínimos del sensor exterior y de la estación de temperatura misma.

- Presione el botón + **19** para mostrar los valores máximos de la temperatura interior y exterior.
 - Presione el botón + **19** nuevamente para mostrar los valores mínimos de la temperatura interior y exterior.
 - Mantenga presionado el botón + **19** y el botón - **17** mientras se muestran los valores máximos y mínimos para eliminar la memoria.
 - Presione el botón + **19** para regresar a la indicación normal.
- 



● Indicación de las tendencias de temperatura



Después de conectarse exitosamente con el sensor exterior, la estación meteorológica puede mostrar la tendencia de temperatura (exterior)  y la tendencia de temperatura (interior) .

Puede ver las siguientes indicaciones:



- ⬆ = La temperatura está aumentando.
- ↔ = La temperatura permanece constante.
- ⬇ = La temperatura está bajando.



● Indicación del nivel de batería

Los símbolos de batería baja  y  aparecerán en la pantalla LC de la estación de temperatura y del sensor exterior si las baterías en el sensor exterior o en la estación de temperatura están bajas.

● Reemplazar las baterías

- Abra el compartimiento de las baterías  o .
- Retire las baterías gastadas.

- Inserte dos baterías nuevas de 1.5V --- (corriente directa) (AAA) en los compartimientos de las baterías.

Nota: asegúrese de insertar las baterías en el sentido correcto (polaridad). Ésta se muestra en los compartimientos para la batería.

- Cierre los compartimientos de las baterías.

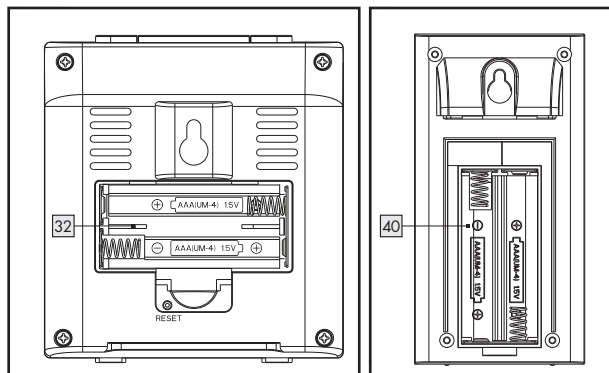







● Resolución de problemas

Nota: este producto dispone de componentes electrónicos delicados. Esto significa que podrían producirse interferencias si se coloca cerca de un objeto que transmite señales de radiofrecuencia.

- Si la pantalla indica un problema, aleje los objetos de la estación meteorológica o el sensor exterior o retire las baterías de la estación meteorológica o el sensor exterior durante un periodo breve de tiempo y vuelva a colocarlas.



Los obstáculos como las paredes de concreto también pueden hacer que se vea afectada la recepción. En este caso, cambie la ubicación (p. ej. cerca de una ventana). Tenga en cuenta que el sensor exterior siempre debe estar dentro de un radio de máx. 328.08 ft (100 m) (campo abierto) desde la estación base. El rango especificado es el rango de campo abierto y significa que no debe haber obstáculos entre el sensor exterior y la estación meteorológica. Un "contacto visual" entre el sensor exterior y la estación meteorológica suele mejorar la transmisión.



El frío (temperatura exterior debajo de 32 °F (0 °C)) puede reducir la potencia de la batería del sensor exterior y, por tanto, afectar negativamente la transmisión de radio.

Otro factor que puede provocar una interferencia son las baterías agotadas o a punto de agotarse en el sensor exterior. Reemplácelas con unas nuevas.





Active las baterías primero en el sensor exterior y luego dentro de la estación meteorológica.

-> Solo es necesario reiniciar el sensor si se presentan problemas al mantener presionado el botón - **17**, o si se necesita reiniciar la estación de temperatura. Para reiniciar la estación de temperatura, retire brevemente las baterías y vuelva a colocarlas.





● Limpeza y mantenimiento

- El producto sólo debe ser limpiado por fuera con un paño suave y seco.

- 
- 
- Por ningún motivo rocíe el sensor exterior, p. ej. con una manguera de jardín. El sensor exterior está protegido de salpicaduras de agua desde cualquier dirección.

● Eliminación



Deshágase del empaque mediante sus instalaciones de reciclaje locales y de acuerdo con las regulaciones federales, estatales y locales.



Observe las señales del material de empaque para la separación de residuos, los cuales están señalados con abreviaturas (a) y números (b) que significan lo siguiente:
1-7: plásticos / 20-22: papel y tablero de fibra /
80-98: materiales mixtos.



Contacte a las autoridades locales correspondientes para la eliminación de desechos para mayor información sobre cómo desechar su producto desgastado.



Para ayudar a proteger el medio ambiente, elimine el producto adecuadamente al final de su vida útil, no lo tire en la basura normal. Puede obtener información de sus autoridades locales sobre los puntos de recolección y horarios de atención.



¡La eliminación inadecuada de las baterías puede causar daños ambientales!



Las baterías no deben ser eliminadas con los desechos del hogar. Éstas pueden contener metales pesados tóxicos y requieren ser tratadas como desechos especiales. Los símbolos químicos de los metales pesados son: Cd = Cadmio, Hg = Mercurio, Pb = Plomo. Por esta razón es importante eliminar las baterías usadas en un punto de recolección local.





● **Garantía limitada de 3 años**

Lo que cubre la presente garantía

La garantía incluye:

- Daños, quebraduras o incapacidad para funcionar debido a defectos.
- Daños que no hayan sido causados por el desgaste propio del uso o por no seguir las instrucciones de seguridad y mantención incluidas en el manual para el usuario.



Lo que no cubre esta garantía

La garantía no cubre daños causados por:

- El desgaste propio del uso del producto, incluidas las partes frágiles (como interruptores, piezas de vidrio, etc.).
- Uso o transporte no indicado del producto.
- Desatención a las instrucciones de seguridad y mantención.
- Accidentes o causas de fuerza mayor (e.g. relámpagos, incendio, inundación, etc.).





- Manipulación mal intencionada del producto (retirar la cubierta, tornillos, etc.).

La presente garantía tampoco cubre daños indirectos o emergentes. Sin embargo algunos estados no permiten la exclusión o limitación de daños indirectos o emergentes, por lo que dicha exclusión o limitación pudiera no aplicarse en su caso.

Período de cobertura y resolución de la garantía

La garantía es válida por 3 años a partir de la fecha de compra. La empresa, según lo estime conveniente, devolverá el dinero o repondrá el producto.

La empresa no:

- Dará inicio a un nuevo período de garantía al hacerse el cambio del producto.
- Reparará el producto.







¿Cómo se tramita la garantía?

Recomendamos que primero usted:

- Llame al Servicio de atención al cliente al 1 (844) 543-5872.
- Visite el Portal de atención al cliente en www.lidl.com/contact-us
- Visite una de nuestras tiendas LIDL en caso de cualquier inquietud.

A fin de acelerar el trámite de la garantía, tenga a bien contar con lo siguiente:

- 
- Recibo de venta original que incluya la fecha de compra.
 - Producto y manual en su empaque original.
 - Descripción del problema.
- 

¿Qué debe hacer usted para mantener la garantía vigente?

- Guardar el recibo original.
- Seguir todas las instrucciones para el uso del producto.
- No realizar ninguna reparación ni alteración al producto.



¿De qué manera influyen las leyes estatales con esta garantía?

La presente garantía le otorga derechos legales específicos, y pudiera usted contar con otros derechos los cuales varían de un estado a otro. Todas las garantías implícitas se encuentran limitadas a la duración y términos de la presente garantía. Algunos estados no permiten limitaciones al período de tiempo y términos de la garantía implícita, por lo que dichas limitaciones pudieran no aplicarse en su caso.

