



# SILVERCREST®



[www.lidl-service.com](http://www.lidl-service.com)

## Distributed by / Distribuido por:

Lidl US LLC., Arlington, VA 22202

Model No. / Modelo Núm.: HG02430

Version / Versión: 05 / 2017

FCC-ID: 2AJ90-HG243

Made in / Hecho en: China

Last Information Update · Estado  
de las informaciones: 06 / 2016  
Ident.-No.: HG02430062017-9

## MOTORIZED PANORAMA TRIPOD HEAD / SOPORTE PANORÁMICO MOTORIZADO SSP 360 A1

US-EN

### MOTORIZED PANORAMA TRIPOD HEAD

Operation and Safety Notes

US-ES

### SOPORTE PANORÁMICO MOTORIZADO

Instrucciones de utilización y  
de seguridad

IAN 285185



IAN 285185

US



US-EN	Operation and Safety Notes	Page	3
US-ES	Instrucciones de utilización y de seguridad	Página	42



<b>Description of signal words</b> .....	Page	5
<b>Customer service</b> .....	Page	6
<b>Introduction</b> .....	Page	6
Intended use .....	Page	7
Trademark notices .....	Page	8
Controls and contents.....	Page	8
Technical data .....	Page	13
<b>Safety</b> .....	Page	14
Basic safety notes.....	Page	14
Battery safety notes .....	Page	20
<b>Initial use</b> .....	Page	23
Check contents.....	Page	23
Charging the battery in the panorama stand .....	Page	24
Preparing the remote control .....	Page	24
Replacing the Remote control battery .....	Page	25
Indicator Lights / Displays .....	Page	26
Setting up / Attaching the panorama stand.....	Page	27
Pairing the product with a smartphone .....	Page	28
Pairing the product with a bluetooth® camera.....	Page	30
Charging the rechargeable battery.....	Page	32



<b>Use</b> .....	Page 33
Switching the product on/off.....	Page 33
<b>Cleaning</b> .....	Page 35
<b>Storage</b> .....	Page 35
<b>Troubleshooting</b> .....	Page 36
<b>Disposal</b> .....	Page 37
<b>Three year limited warranty</b> .....	Page 39





## DESCRIPTION OF SIGNAL WORDS

 **WARNING** WARNING indicates a hazardous situation that, if not avoided, could result in death or serious injury.

 **CAUTION** CAUTION indicates a hazardous situation that, if not avoided, could result in minor or moderate injury.

**NOTICE** NOTICE indicates information considered important, but not hazard related (e.g. messages related to property damage).



USEN 5



## CUSTOMER SERVICE



Call customer service at **1 (844) 543-5872**



Visit the Website Customer Service Platform at **[www.lidl.com/contact-us](http://www.lidl.com/contact-us)**

Visit a LIDL store for further assistance.

**IAN 285185**

Please have your IAN number ready.

## Motorized Panorama Tripod Head SSP 360 A1

### ● Introduction

Congratulations on your purchase. You have selected a quality product. The instructions for use are a part of the product. They contain important information about the safety, use and disposal of the product. Before using the



product, please learn about all the safety information and usage instructions. Only use the product as described and for the specified applications. If you lend the product to someone else, please also give all the instructions.

### ● Intended use

The panorama stand is an information technology product. Use the tripod to evenly rotate a mounted camera or a smartphone, e.g. for panorama views. When connecting camera or the smartphone to the tripod via Bluetooth, you can also use the included remote control to start recording.

The product is designed for private use only and is not intended for commercial purposes. Any other use is considered improper. Any warranty claims for damages due to improper use or unauthorized product modification are excluded. This user bears all risk.



## ● Trademark notices

- USB is a registered trademark of USB Implementers Forum, Inc.
- The Bluetooth word mark and logos are registered trademarks of Bluetooth SIG, Inc. and any use of such marks by US Lidl LLC is under license.
- The SilverCrest trademark and trade name is the property of their respective owners.

Any other names and products may be trademarks or registered trademarks of their respective owners.



## ● Controls and contents

### **Panorama stand:**

- |          |  |          |                            |
|----------|--|----------|----------------------------|
| <b>1</b> | ¼ retaining screw<br>(for smartphone and<br>camera mounting) | <b>5</b> | Foldout base (3-part)      |
| <b>2</b> | Swivel   | <b>6</b> | Infrared receiver          |
| <b>3</b> | ON/OFF button  | <b>7</b> | LED indicator              |
| <b>4</b> | ¼ camera screw   | <b>8</b> | Micro-USB charging<br>port |





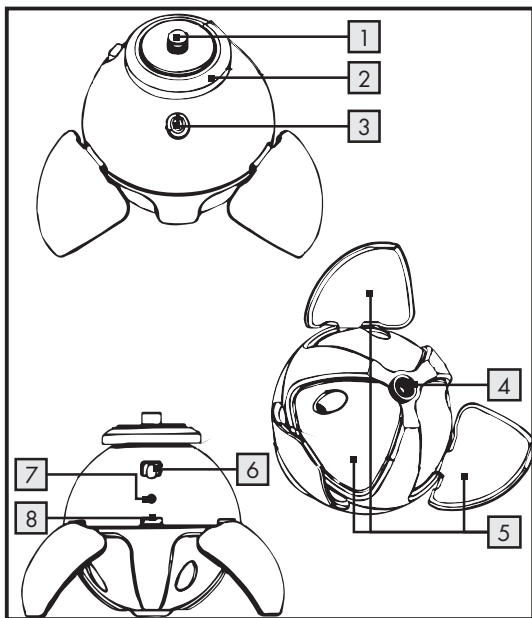

USEN 9



9 Special camera mount  
for action camera

9a ¼ retaining screw (for  
camera mount)

10 Remote control

11 Carrying case

12 USB charging cable

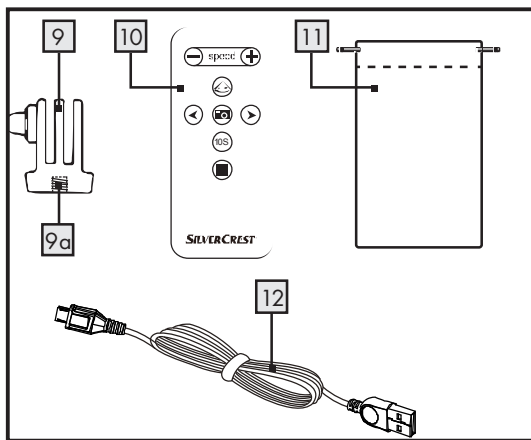

10 US-EN

- 13 Instructions for use  
14 Smartphone mount

- 14a Retaining screw handle  
(smartphone mount)

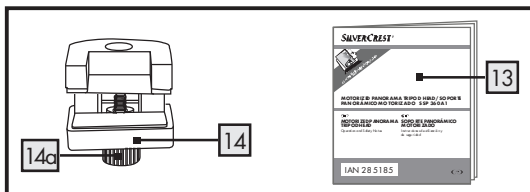

### Remote control 10:

- 15 + button (increase speed)  
16 ⌛ button (move panorama stand 90° to the right and left)  
17 ▶ button (move panorama stand to the right)  
18 📷 button (take picture)

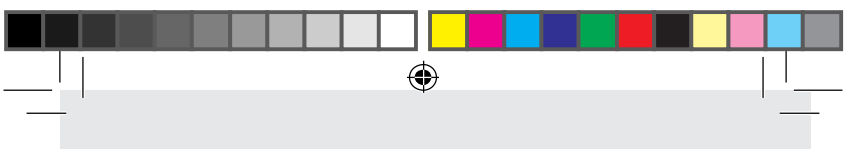

19  button (panorama stand automatically moves 10 degrees every 10 s)

20  button (stop function)

21  button (move panorama stand to the left)

22  button (reduce speed)

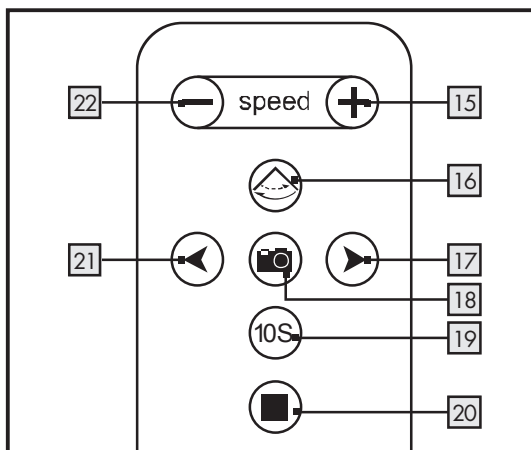





## ● Technical data

Operating voltage:	5V $\overline{=}$ (direct current) via micro-USB charging port
Bluetooth® specifications:	Version 3.0, up to 32.8 ft/ 10 m range
Built-in battery:	3.7V $\overline{=}$ (direct current), 420mAh (lithium polymer)
Operating time:	10 h
Standby time:	5 h
Charging time:	5 hours (at 500 mA charging current)
Operating temperature:	+59 °F to +95 °F (+15 °C to +35 °C)
Storage temperature:	+50 °F to +104 °F (+10 °C to +40 °C)
Humidity (no condensation):	$\leq$ 75 %
Dimensions:	(D x H) 2.283 in x 2.638 in/ 58 mm x 67 mm
Weight:	0.265 lb / 120 g
Max. load:	0.992 lb / 450 g

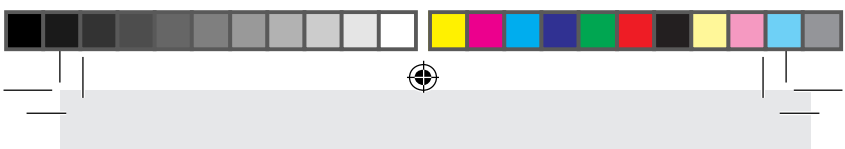
USEN 13



Rotation speed:	2-5 rotations per minute
Button cell battery:	CR2025 3 V  (direct current)
Support OS:	Android 4.0 and up; IOS 5.0 and up
FCC-ID:	2AJ9O-HG243







## Safety

This chapter provides important safety information for handling the product. Improper use may result in personal injury and property damage.



### ● Basic safety notes

Please follow these safety notes for safe product use:



** WARNING Failure to observe the following warnings can result in death or serious injuries.**

- 
- 
- Do not attempt to open the product, it has no internal parts requiring maintenance.
  - **The product has a built-in rechargeable lithium polymer battery. Improper handling of lithium polymer batteries can result in fire, explosions, hazardous substances leaking or other dangerous situations!**
  - Product repairs must be performed by authorized service centers or customer service. Improper repairs may result in considerable danger to the user. They will also void the warranty.
  - **Suffocation hazard!** Never play with the packaging materials (e.g. film or polystyrene). Always keep children away from the packaging material. The packaging material is not a toy.
  - Keep the product away from children. This product may not be used by persons with reduced mental, sensory and motor capabilities unless instructed by a responsible person. This product is not a toy.
- 
- 

### FCC Notes:

- 
- 
- This product complies with part 15 of the FCC Rules. Operation is subject to the following two conditions:
- (1) This product may not cause harmful interference, and
  - (2) this product must accept any interference received, including interference that may cause undesired operation.

The RF exposure compliance distance is 20 mm.

- 
- Please note that any changes or modifications not expressly approved by the party responsible for compliance could void the user's authority to operate the product.
- 

**Note:** This product has been tested and complies with the limits for a Class B digital device, pursuant to Part 15 of the FCC Rules. These limits are designed to provide reasonable protection against harmful interference in a residential installation. This product generates, uses and can radiate radio frequency energy and, if not installed and used in accordance with the instructions, may cause harmful interference to radio communications.





However, there is no guarantee that interference will not occur in a particular installation. If this product causes harmful interference to radio or television reception, which can be determined by turning the product off and on, the user is encouraged to try and correct the interference by one or more of the following measures:

- Reorient or relocate the receiving antenna.
- Increase the separation between the product and receiver.
- Connect the equipment to an outlet on a different circuit than the one the receiver is connected to.
- Consult the dealer or an experienced radio / TV technician for help.





### **Radio Interface**



Switch the product off on airplanes, in hospitals, service rooms, or near medical electronic systems. The wireless signals transmitted could impact the functionality of sensitive electronic devices. Keep the product at least 7.874 in/ 20 cm from pacemakers or implantable cardioverter

USEN 17









defibrillators, as the electromagnetic radiation may impair the functionality of pacemakers. The radio waves transmitted could cause interference in hearing aids. Do not place the product near flammable gasses or potentially explosives areas (e.g. paint shops) with the wireless components on, as the radio waves emitted can cause explosions and fire. The range of the radio waves depends on environmental conditions. In the event of wireless data transmission, unauthorised third parties receiving the data cannot be excluded. Lidl US LLC further assumes no liability for using or replacing cables and products not distributed by Lidl US. The user of the product is fully responsible for correcting interference caused by such unauthorised product modifications as well as replacing such products.



**⚠ CAUTION** Failure to observe the following warnings may result in injuries or property damage.

- Check the product for visible external damage before use. Do not use the product if damaged or dropped.

- 
- 
- 
- 
- Do not place burning candles or other open fire on or next to the product.
  - The product may heat during charging; place the product in a well ventilated location while charging and do not cover.
  - Any unauthorized product modification is prohibited.
  - If you detect smoke, abnormal noises or smells, immediately switch the product off and disconnect the USB cable.
  - Do not throw the product into fire or expose it to high temperatures.
  - Chemicals leaking from a lithium polymer battery can irritate the skin. In the event of contact with the skin, rinse with plenty of water. If the chemicals come into contact with the eyes, always rinse with plenty of water, do not rub, and seek immediate medical attention. Take extra precautions when handling damaged or leaking batteries. Risk of injury! Wear gloves.



## NOTICE

- Do not expose the product to direct sunlight or high temperatures. It may otherwise overheat and be damaged beyond repair.
- Do not operate the product near heat sources such as radiators or other devices producing heat.
- Only charge the rechargeable battery built into the product in dry environments. Follow the instructions for use from the manufacturer of the charger.



## Battery safety notes



**⚠ WARNING** Failure to observe the following warnings can result in death or serious injuries.

- ⚠ DANGER TO LIFE!** Keep batteries out of the reach of children. If accidentally swallowed seek immediate medical attention.

20 US-EN





-  **EXPLOSION HAZARD!** Never recharge primary batteries. Do not short-circuit and/or open batteries. They may overheat, ignite or explode.
- Never throw batteries into fire or water.
- Do not exert mechanical loads to batteries.

### Risk of battery leakage

**CAUTION** Failure to observe the following warnings may result in injuries or property damage.

- Avoid extreme environmental conditions and temperatures which could affect batteries, e.g. radiators/ direct sunlight.
- Avoid contact with the skin, eyes and mucous membranes. In the event of contact with battery acid, thoroughly flush the affected area with plenty of clean water and seek immediate medical attention.

USEN 21





■ **WEAR SAFETY GLOVES!** Leaked or damaged batteries can cause burns on contact with the skin. In this event always wear suitable safety gloves.

- This product has a built-in rechargeable battery which cannot be replaced by the user. To avoid hazards, the rechargeable battery must be removed or replaced by the manufacturer or his customer service or a similarly qualified person. When disposing of the product, please remember this product contains a rechargeable battery.



### Remote control only

- In the event of battery leakage, immediately remove them from the product to prevent damage.
- Remove the batteries if the product will not be used for an extended period.

### Risk of product damage

#### **NOTICE**

- Only use the specified battery type!

- 
- 
- Insert batteries according to the polarity marks (+) and (-) on the battery and the product.
  - Clean the contacts on the battery and in the battery compartment before inserting!
  - Remove drained batteries from the product immediately.

## ● Initial use



This section contains important information about product use and controls.



### ● **Check contents**

#### **The following components are included:**

- Panorama stand
- USB charging cable **12**
- Remote control **10**
- Special camera mount for action camera **9**
- Carrying bag **11**
- Smartphone mount **14**
- These instructions for use **13**



USE-N 23





## NOTICE

- Verify the contents are complete and check for visible damage.

Remove all parts of this product from the packaging and remove all packaging materials.

### ● Charging the battery in the panorama stand

- Plug the USB charging cable **12** into the panorama stand and a USB port on your computer. The LED indicator **7** will light up red.
- When the red LED indicator **7** goes off you can disconnect the devices (after 5 hours).

### ● Preparing the remote control

The remote control **10** comes with the battery installed. An insulating strip prevents early battery discharge.

- Pull the insulating strip out of the battery compartment.





## ● Replacing the Remote control battery

- Open the battery compartment as shown.

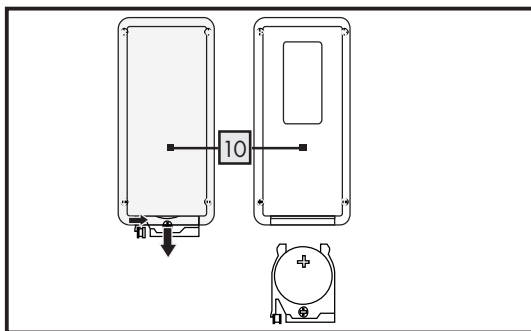

- Insert the included battery. Please note the polarity. The positive terminal (+) must face up.
- Slide the battery compartment back into the remote control **10**.

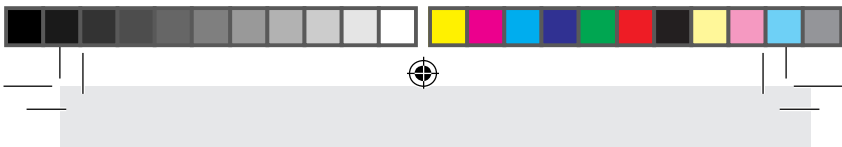

## ● Indicator Lights / Displays

- The LED indicator **7** will light up red while charging and go off once the rechargeable battery is fully charged.
- The LED indicator **7** for the Bluetooth® connection will flash green every one to two seconds until a Bluetooth® connection is established between the panorama stand and your smartphone. The LED indicator **7** will be steady green while the devices are connected via Bluetooth®.
- The LED indicator **7** will flash blue when pressing any button on the remote control **10** or when the panorama stand changes directions.

## ● Setting up /Attaching the panorama stand

- Unfold the three feet **5**.

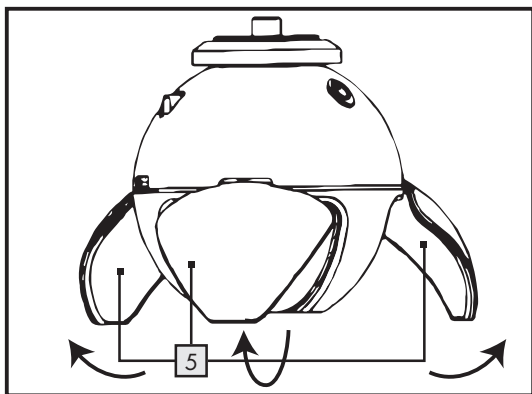

- Set the panorama stand on a firm, vibration-free surface.
- Screw the smartphone mount **14** onto the  $\frac{1}{4}$  retaining screw **1**.



**Note:** You can also attach the panorama stand to a conventional camera tripod. This requires a 1/4" thread.

**NOTE**

- After switching on, the device will automatically reconnect to the last Bluetooth® device connected. If your Bluetooth® device does not reconnect to the device, you will need to manually restore the connection to your Bluetooth® device. Please refer to the instructions for use from the manufacturer of your Bluetooth® device for a detailed description.

**● Pairing the product with a smartphone**

- Briefly press the ON/OFF button **3** on the panorama stand to switch the product on.
- The product is ready for pairing when the LED indicator **7** flashes green.
- Switch on your smartphone and enable the Bluetooth® function.

- Start scanning for other Bluetooth® devices.
- Pair the SSP 360 A1 with your smartphone.
- Start the camera app on your smartphone.
- Secure your smartphone in the smartphone mount **14**:

**Upright:** Pictures in portrait format

**Sideways:** Pictures in landscape format

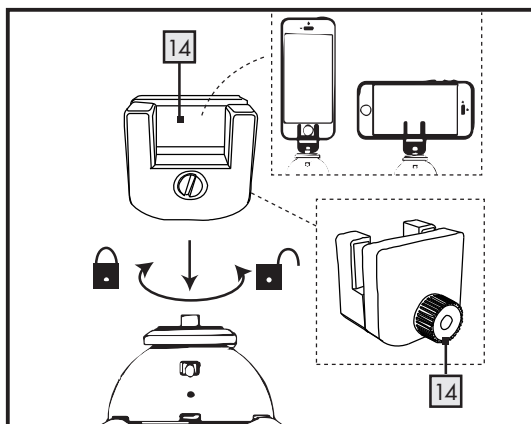

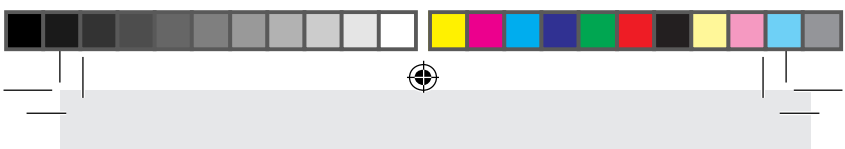
- 
- Only tighten the retaining screw handle **14a** on the smartphone holder enough so the smartphone will not fall down / out.

**Note:** Do not overtighten the retaining screw handle **14a**. The smartphone or the screen may otherwise be damaged.

## ● Pairing the product with a bluetooth® camera

The product must be paired with a compatible Bluetooth® camera before it can be used.

- Verify the product is off and the Bluetooth® camera is on.
- Press the ON/OFF button **3** to switch the product on and enable the Bluetooth® function. The LED indicator **7** will flash green.
- Set the Bluetooth® camera to scan for Bluetooth® devices. Please refer to the instructions for use for your Bluetooth® camera for detailed instructions.
- Select SSP 360 A1 from your list of detected devices on the Bluetooth® camera and pair the two devices.



The LED indicator **7** will now flash green every second.

- The LED indicator **7** will continuously light up green while the camera is connected to the panorama stand.
- Secure your camera vertically in the camera mount **9** and attach the camera mount **9** to the panorama stand, turning clockwise.

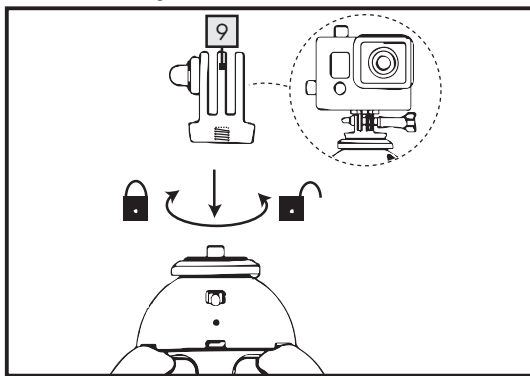

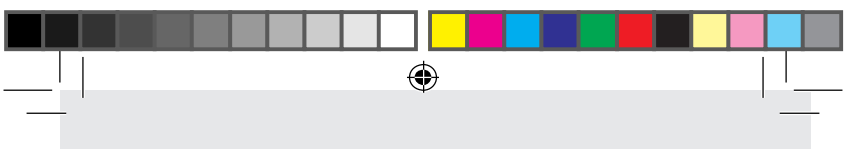

After successfully connecting the product it can be used to take pictures.

## ● Charging the rechargeable battery

The built-in rechargeable battery must be fully charged before using the product.

### **⚠ WARNING**

- Always charge the battery in dry environments.
- || Switch off the product.
- Plug the USB plug on the USB charging cable **12** into a PC or a USB power adapter (not included).
- Plug the micro-USB plug on the USB charging cable **12** into the micro-USB charging port **8** on the product. The LED indicator **7** will light up red, the rechargeable battery is now being charged.

### **NOTICE**

- The LED indicator **7** will light up red while charging and go off once the rechargeable battery is fully charged.



- 
- The charging time is 5 hours at a charging current of 500 mA and provides up to 10 hours of operation. The operating time may vary based on use (speed).

## ● Use

### ● **Switching the product ON/OFF**

- Press the ON/OFF button **3** to switch on the product and enable the Bluetooth® function. The LED indicator **7** will flash green.
- Press the ON/OFF button **3** again to switch the product off and disable the Bluetooth® function.
- The indicator lights on the USB socket and the infrared receiver **6** will go off.
- Verify the product is switched on. Please check the indicator lights.

- Aim the remote control **10** at the infrared receiver **6** on the panorama stand.

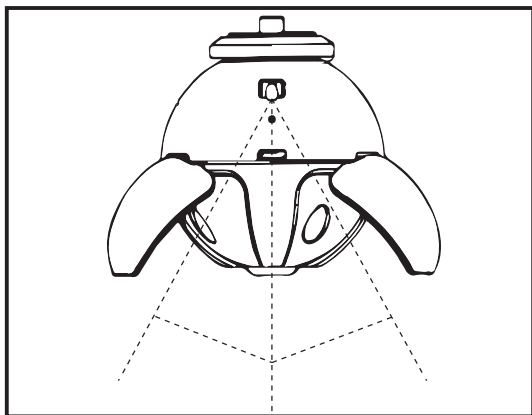

**Note:** The range of the remote control **10** is 16.4 ft / 5 m.

- Press the button for the respective remote control function (see „Parts Description“).

- 
- Press the  button  on the remote control  to stop the current function.

## ● Cleaning

### **NOTICE**

#### **Potential product damage**

Moisture entering the product may result in damage.

- Ensure moisture does not enter the product during cleaning to prevent damaging the product beyond repair.
- Do not use corrosive or scouring cleaners or solvent-based cleaners. These can damage the surface of the product.
- Only clean the product with a slightly damp cloth and mild dish soap.

## ● Storage

- Store the product in a dry location protected from dust and direct sunlight.

USEN 35

- 
- The rechargeable battery must be charged periodically.

## ● Troubleshooting

If unable to pair the product with a compatible Bluetooth® camera, follow the steps below:

- Verify the function is enabled on the camera.
- Verify the product is switched on.
- When using multiple cameras, be sure to disconnect a previous connection. A previously paired device could still be within range.
- Ensure the product is no more than 32.8 ft/ 10 meters from the camera and there are no obstacles or electronics in the way.



## ● Disposal



Dispose of the packaging through your local recycling facilities and in compliance with all federal, state and local regulations.



Please note the package markings regarding waste separation, indicated by abbreviations (a) and numbers (b), meaning: 1–7: plastics / 20–22: paper and cardboard / 80–98: composite materials.



Contact your local waste management authority for additional information on how to dispose of the used product.

To help protect the environment, please dispose of the product properly when it has reached the end of its useful life, do not throw in the garbage. Information on collection sites and their opening hours is available from your local authority.

USEN 37



**Improper disposal of rechargeable batteries  
can damage the environment!**

Never throw rechargeable batteries in the garbage. They may contain toxic heavy metals and must be handled as special waste. The chemical symbols of heavy metals are: Cd = cadmium, Hg = mercury, Pb = lead. Used rechargeable batteries should therefore be disposed of through a local collection point.



**Only for the panorama stand:**



The built-in rechargeable battery cannot be removed for disposal.

**This disposal is free of charge to you. Protect  
the environment and dispose properly.**

Please contact your local waste management company or the city/ municipal administration for more information.



## ● Three year limited warranty

### **What does this warranty cover?**

The warranty covers:

- Damage, breakage or inoperability due to defect.
- Damage not caused by normal wear and tear or failure to follow the safety and maintenance instructions provided in the user manual.

### **What is not covered by the warranty?**

The warranty does not cover damage caused by:

- Normal wear and tear of the product, including fragile parts (such as switches, glass, etc.);
- Improper use or transport;
- Disregarding safety and maintenance instructions;
- Accidents or acts of nature (e.g. lightning, fire, water, etc.);
- Tampering with the product (such as removing cover, unscrewing screws etc.)

Consequential and incidental damages are also not covered under this warranty. However, some states do not



allow the exclusion or limitation of incidental or consequential damages, so this limitation or exclusion may not apply to you.

### **What is the period of coverage and warranty resolution?**

The warranty is for 3 years from the date of purchase. At our discretion, product will either be refunded or replaced.

### **What will we not do?**

We will not:

- Start a new warranty period upon product exchange;
- Repair product.

### **How to process the warranty?**

To initiate, please:

- Call customer service at 1 (844) 543-5872
  - Visit the Website Customer Service Platform at [www.lidl.com/contact-us](http://www.lidl.com/contact-us)
- or
- Visit a LIDL store for further assistance





To ensure the quickest warranty return process, please have the following available:

- The original sales receipt that includes the date purchased;
- The product and manual in the original package;
- A statement of the problem.

### **What must you do to keep the warranty in effect?**



- Retain the original receipt;
- Follow all product instructions;
- Do not repair or modify the product.

### **How does state law relate to this warranty?**



This warranty gives you specific legal rights, and you may also have other rights which vary from state to state. All implied warranties are limited by the duration and terms of this warranty. Some states do not allow limitations on how long an implied warranty lasts, so the above limitation may not apply to you.



<b>Descripción de las palabras de advertencia</b> .....	Página	44
<b>Servicio al cliente</b> .....	Página	45
<b>Introducción</b> .....	Página	45
Uso previsto .....	Página	46
Avisos sobre marca registrada.....	Página	47
Controles y contenido .....	Página	48
Información técnica.....	Página	53
<b>Seguridad</b> .....	Página	54
Avisos de seguridad básica.....	Página	55
Instrucciones de seguridad para baterías /baterías recargables.....	Página	61
<b>Uso inicial</b> .....	Página	64
Verifique el contenido .....	Página	64
Cargar la batería en el soporte para panorama...	Página	65
Preparar el control remoto.....	Página	66
Reemplazar la batería del control remoto.....	Página	66
Luces indicadoras / pantallas .....	Página	67
Ajustar / fijar el soporte para panorama .....	Página	68
Emparejar el producto con un smartphone .....	Página	69
Emparejar el producto con una cámara bluetooth® .....	Página	71
Cargar la batería recargable.....	Página	73



<b>Operación</b> .....	Página	74
Encender/apagar el producto.....	Página	74
<b>Limpieza</b> .....	Página	76
<b>Almacenamiento cuando no se usa</b> .....	Página	77
<b>Resolución de problemas</b> .....	Página	77
<b>Eliminación</b> .....	Página	78
<b>Garantía limitada de 3 años</b> .....	Página	80





## DESCRIPCIÓN DE LAS PALABRAS DE ADVERTENCIA

### **ADVERTENCIA**

ADVERTENCIA indica una situación peligrosa, que puede provocar la muerte o lesiones graves si no se evita.

### **PRECAUCIÓN**

PRECAUCIÓN indica una situación peligrosa, que puede provocar lesiones leves o moderadas si no se evita.

### **AVISO**

AVISO indica información que se considera importante, pero que no implica un peligro (p. ej. mensajes relacionados con daños materiales).





## SERVICIO AL CLIENTE



Llame al Servicio de atención al cliente al  
**1 (844) 543-5872**



Visite el Portal de atención al cliente en  
**[www.lidl.com/contact-us](http://www.lidl.com/contact-us)**

Visite una de nuestras tiendas LIDL en caso de cualquier inquietud.

**IAN 285185**

Por favor tenga su número IAN a la mano.

## Soporte panorámico motorizado

### ● Introducción

Felicidades por la compra de su nuevo producto. Usted ha seleccionado un producto de calidad. Las instrucciones de uso son parte del producto. Contienen información importante respecto a la seguridad, el uso y la

US-ES 45



eliminación. Antes de usar el producto, familiarícese con toda la información de seguridad y las instrucciones de uso. Utilice la unidad únicamente como se describe y para las aplicaciones indicadas. Si traspasa el producto a alguien más, por favor asegúrese de incluir toda la documentación con él.

### ● **Uso previsto**

El soporte para panoramas es un producto electrónico e informático. Con ayuda del tripí, puede rotar una cámara o un smartphone que estén montados de forma nivelada en un círculo, por ejemplo, para crear imágenes panorámicas. Si conecta la cámara o el smartphone al tripí mediante Bluetooth, también puede usar el control remoto para activar la grabación.

El producto está diseñado solo para uso privado y no deberá usarse con fines comerciales. Cualquier otro uso se considera inadecuado. Cualquier tipo de reclamación por daños derivados de un uso no previsto o modificaciones no autorizadas en el producto están fuera de garantía. En este caso, el usuario asume todo riesgo.



## ● Avisos sobre marca registrada

- USB es una marca registrada de USB Implementers Forum, Inc.
- La marca y los logotipos de Bluetooth son marcas registradas propiedad de Bluetooth SIG, Inc., y cualquier uso de estas marcas por parte US Lidl LLC es bajo licencia.
- La marca registrada y el nombre comercial de SilverCrest es propiedad de sus propietarios correspondientes.



Cualquier otro nombre o productos pueden ser marcas registradas o nombres comerciales de sus propietarios correspondientes.



US-ES 47





## ● Controles y contenido

### Soporte para panorama:

- |  |                                      |
|--|--------------------------------------|
| <b>1</b> tornillo de fijación de $\frac{1}{4}$ (para montaje de smartphone y cámara) | <b>5</b> Base desplegable (3 piezas) |
| <b>2</b> Placa giratoria   | <b>6</b> Receptor infrarrojo         |
| <b>3</b> Botón de ENCENDIDO/APAGADO  | <b>7</b> Indicador LED               |
| <b>4</b> Tornillo para cámara de $\frac{1}{4}$                                       | <b>8</b> Puerto de carga micro USB   |





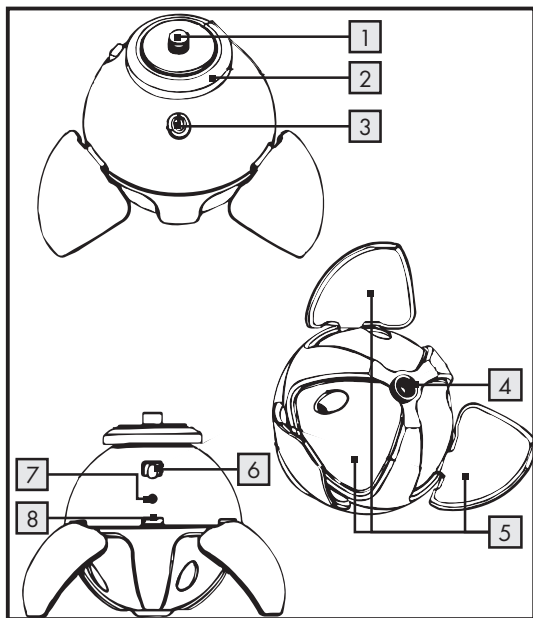

US-ES 49



- |  |   |
|--|---|
| <p>9 Montura especial para cámara de acción</p> <p>9a Tornillo de fijación de ¼ (para montura de cámara)</p> | <p>10 Control remoto</p> <p>11 Bolsa de transporte</p> <p>12 Cable de carga USB</p> |
|--|---|

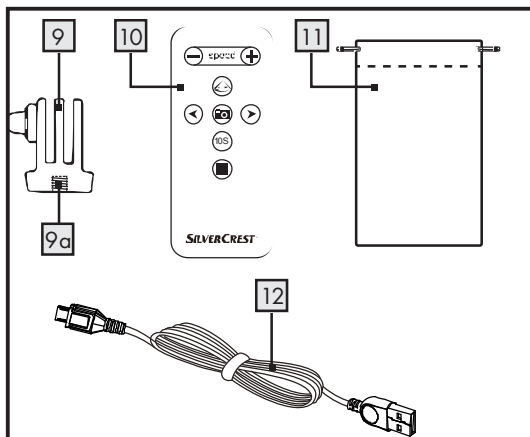

50 USES

13 Instrucciones de uso

14 Montura para  
smartphone

14a Mango del tornillo de  
retención (montura  
para smartphone)

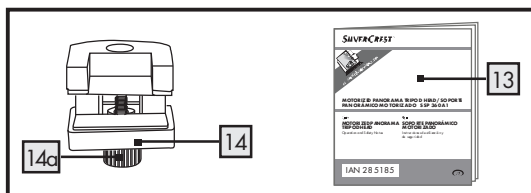

### Control remoto 10

15 Botón  (aumentar velocidad)

16 Botón  (mover soporte para panorama a 90° a la derecha o izquierda)

17 Botón  (mover el soporte para panorama a la derecha)

18 Botón  (tomar foto)

19 Botón  (el soporte para panorama se mueve automáticamente 10 grados cada 10 s)

20 Botón  (detiene la función)



- 21 Botón ◀ (mueve el soporte para panorama a la izquierda)
- 22 Botón ⊖ (reduce la velocidad)

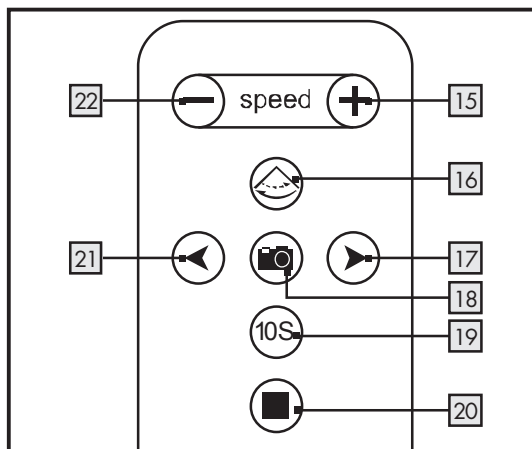



## ● Información técnica

Voltaje de operación: 5 V  (corriente directa)  
mediante puerto de carga  
micro USB

Especificaciones  
de Bluetooth®: Versión 3.0, con rango de  
hasta 32.8 ft/ 10 m

Batería integrada: 3.7V  (corriente directa),  
420mAh (polímero de  
litio)

Tiempo en operación: 10 horas

Tiempo en espera: 5 horas

Tiempo de carga: 5 horas (con corriente de  
carga de 500 mA)

Temperatura de operación: +59 °F a +95 °F  
(+15 °C a +35 °C)

Temperatura de  
almacenamiento: +50 °F a +104 °F  
(+10 °C a +40 °C)

Humedad (no condensante): <= 75 %

US-ES 53

Dimensiones:	(D x A) 2.283 in x 2.638 in / 58 mm x 67 mm
Peso:	0.265 lb / 120 g
Capacidad máx.:	0.992 lb / 450 g
Velocidad de giro:	2-5 giros por minuto
Batería de botón:	CR2025 3V  (corriente directa)
Sistemas operativos compatibles:	Android 4.0 en adelante; IOS 5.0 en adelante
FCC-ID:	2AJ9O-HG243



## Seguridad



Este capítulo proporciona información importante de seguridad para el manejo del producto. El uso inadecuado puede provocar lesiones y daños materiales.



## ● Avisos de seguridad básica

Siga los siguientes avisos de seguridad en relación al manejo del producto:

**⚠ ADVERTENCIA** El incumplimiento de las siguientes advertencias puede provocar lesiones graves o la muerte.

- 
- 
- No intente abrir o modificar el producto, las piezas internas no requieren de mantenimiento.
  - **El producto cuenta con una batería recargable integrada de polímero de litio. ¡El manejo inadecuado de las baterías puede provoca incendios, explosiones, el derrame sustancias peligrosas u otras situaciones peligrosas!**
  - Las reparaciones al producto las deben realizar compañías especializadas autorizadas o el servicio a clientes. Las reparaciones inadecuadas pueden poner al usuario en peligro considerable. Cualquier modificación anulará la garantía.
  - **¡Peligro de asfíxial** Nunca juegue con los mate-

USE-S 55



riales del empaque (p. ej. el plástico o el poliestireno). Siempre mantenga a los niños alejados del material de empaque. El material de empaque **no** es un juguete.

- Mantenga el producto alejado de los niños. Las personas con incapacidades mentales, sensoriales y motorices no deberán usar el producto, a menos de que una persona responsable las instruya. Este producto no es un juguete.

#### **Consejos de la FCC:**

- Este producto cumple con la parte 15 del reglamento de la FCC. La operación está sujeta a las siguientes dos condiciones:
  - (1) Puede que este producto no cause interferencia dañina, y
  - (2) Este producto debe aceptar cualquier interferencia recibida, incluyendo aquella que pueda causar una operación no deseada.

La distancia para cumplir con la exposición a RF es de 0.787 in/20 mm

- Cualquier cambio o modificación no aprobada ex-







presamente por la parte responsable del cumplimiento puede anular la autorización al usuario para usar el producto.

**Nota:** este producto ha sido probado y cumple con los límites para un dispositivo digital clase B, de acuerdo con el apartado 15 de las normas de la FCC. Estos límites están diseñados para proveer protección razonable contra interferencias perjudiciales en una instalación residencial. Este producto genera, usa y puede emitir energía de radiofrecuencia y en caso de no ser instalado y utilizado de acuerdo a las instrucciones puede causar interferencias perjudiciales a las radiocomunicaciones.

Sin embargo, no existe ninguna garantía de que no se produzcan interferencias en una instalación en particular. Si este producto causa una interferencia dañina a la recepción de radio o televisión, la cual puede ser determinada encendiendo y apagando el producto, se alienta al usuario a intentar corregir las interferencias siguiendo las siguientes medidas:

USES 57



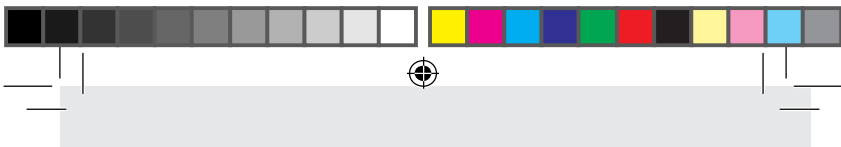

- Oriente o localice de nuevo la antena receptora.
- Aumente la separación entre el producto y el receptor.
- Conecte el equipo a la toma de corriente en un circuito distinto de aquel al que esté conectado el receptor.
- Solicite ayuda a su proveedor o a algún técnico experto de radio/TV.

### **Interferencia de radio**





Apague el dispositivo en aviones, hospitales, salas de servicio o cerca de sistemas electromédicos. Las señales inalámbricas transmitidas podrían afectar el funcionamiento de equipos electrónicos sensibles. Mantenga el producto a al menos una distancia de 7.874 in / 20 cm de marcapasos o desfibriladores cardioversores implantables, ya que la radiación electromagnética podría afectar el funcionamiento de los marcapasos. Las ondas de radio transmitidas podrían provocar interferencia en aparatos para la audición. No coloque el producto cerca de gases inflamables o áreas con riesgo de explosión (p. ej. talleres de



pintura) con los componentes inalámbricos encendidos, ya que las ondas de radio emitidas pueden provocar explosiones e incendio. El rango de las ondas de radio varía dependiendo de las condiciones ambientales. En caso de transmitir datos de forma inalámbrica, es imposible excluir la injerencia de terceros en la recepción de los datos. Lidl US LLC tampoco asume responsabilidad alguna por usar o reemplazar los cables o productos por unos que no sean los distribuidos por Lidl US LLC. El usuario del producto es completamente responsable de corregir la interferencia provocada por una modificación no autorizada del producto, así como del reemplazo de dichos productos.

**⚠ PRECAUCIÓN** El incumplimiento de las siguientes advertencias puede provocar lesiones o daños materiales.

- Inspeccione que el producto no tenga daños externos antes de cada uso. No use el producto si está dañado o se ha caído.
- No coloque velas encendidas u otra fuente de fuego sobre el producto o cerca de él.

- 
- 
- El producto se puede calentar durante la recarga, por lo tanto, colóquelo en un lugar bien ventilado cuando se esté cargando y no lo cubra.
  - No convierta o modifique el producto por su cuenta.
  - Si detecta humo, ruidos u olores anormales, apague inmediatamente el producto y desconecte el cable USB.
  - No arroje el producto al fuego ni lo exponga a altas temperaturas.
  - Las sustancias químicas liberadas de una batería de polímero de litio pueden irritar la piel. Si una sustancia química tiene contacto con la piel, lave con abundante agua. Si las sustancias químicas entran en contacto con los ojos, lávelos con abundante agua, no los talle y busque ayuda médica. Tenga mucho cuidado al manejar baterías dañadas o con fugas. ¡Riesgo de lesiones! Utilice guantes.
- 
- 



60 US-ES





## AVISO

- No exponga el producto directamente a la luz solar o temperaturas altas. De lo contrario, se podría sobrecalentar y dañar sin posibilidad de reparación.
- No opere el producto cerca de fuentes de calor, como radiadores u otros dispositivos que produzcan calor.
- La batería recargable integrada del producto debe cargarse solo en un entorno seco. Siga las instrucciones de operación del fabricante del cargador.



## Instrucciones de seguridad para baterías / baterías recargables

**⚠ ADVERTENCIA** El incumplimiento de las siguientes advertencias puede provocar lesiones graves o la muerte.

- ⚠ ¡PELIGRO DE MUERTE!** Mantenga las baterías / baterías recargables fuera del alcance de los niños. En caso de ser tragadas accidentalmente, busque inmediatamente atención médica.

US-ES 61





-  **¡PELIGRO DE EXPLOSIÓN!** Nunca recargue baterías no recargables. No cause corto circuito o abra las baterías / baterías recargables. Se puede provocar sobrecalentamiento, incendio o quemaduras.
- Nunca arroje las baterías / baterías recargables al fuego o al agua.
- No someta las baterías / baterías recargables a cargas mecánicas.



**Riesgo de fuga en baterías / baterías recargables**  
** PRECAUCIÓN** El incumplimiento de las siguientes advertencias puede provocar lesiones o daños materiales.



- Evite condiciones ambientales y temperaturas extremas que puedan afectar a las baterías / baterías recargables, p.ej. radiadores / luz solar directa.
- Evite el contacto con la piel, ojos y membranas mucosas. En caso de contacto con el ácido de la batería, enjuague intensivamente el área afectada con





abundante agua limpia y busque inmediatamente atención médica.



### **¡UTILICE GUANTES PROTECTORES!**

Las baterías/baterías recargables chorreadas o dañadas pueden causar quemaduras al contacto con la piel. Use guantes protectores en todo momento en caso de que esto ocurra.



Este producto contiene una batería recargable integrada que no la puede reemplazar el usuario. El retiro o el reemplazo de la batería recargable solo los puede realizar el fabricante o su servicio de atención o una persona calificada a fin de evitar peligros. Cuando elimine el producto, se debe tener en cuenta que este producto contiene una batería recargable.

### **Solo para el control remoto**



En caso de que las baterías se chorreen, remuévalas inmediatamente del producto para evitar daños.



Remueva las baterías del producto si éste no será usado por un largo periodo.

US-ES 63

## Riesgo de daño al producto

### AVISO

- ¡Utilice únicamente el tipo de baterías especificado!
- Inserte las baterías de acuerdo con las marcas de polaridad (+) y (-) en la batería y el producto.
- ¡Limpie los contactos de la batería y dentro del compartimiento para baterías antes de insertarlas!
- Retire inmediatamente las baterías agotadas del producto.

## ● Uso inicial

Este capítulo contiene información importante acerca del producto, su uso y controles.

## ● **Verifique el contenido**

### **Se incluyen los siguientes componentes:**

- Soporte para panorama
- Cable de carga USB **12**
- Control remoto **10**
- Montura especial para cámara de acción **9**

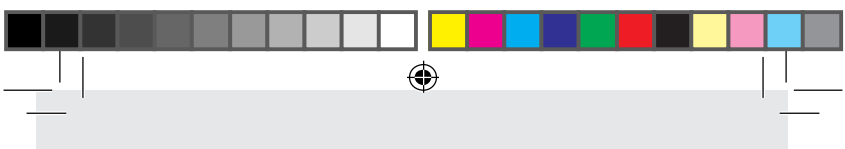

- 
- Bolsa de transporte **11**
  - Montura para smartphone **14**
  - Estas instrucciones de uso **13**

### **AVISO**

- Verifique que el contenido esté completo e intacto.

Retire todas las piezas de este producto del empaque y retire todos los materiales de empaque.

### ● **Cargar la batería en el soporte para panorama**

- Conecte el cable de carga USB **12** en el soporte para panorama y el puerto USB en su computadora. El indicador LED **7** se encenderá en rojo.
- Cuando el indicador LED **7** en rojo se apague, puede desconectar los dispositivos (después de 5 horas).

US-ES 65

## ● Preparar el control remoto

De fábrica, el control remoto **10** ya tiene la batería instalada. Una tira aislante evitar que la batería se descargue pronto.

- Retire la tira aislante del compartimiento de las baterías.

## ● Reemplazar la batería del control remoto

- Abra el compartimiento de las baterías como se muestra en la figura.

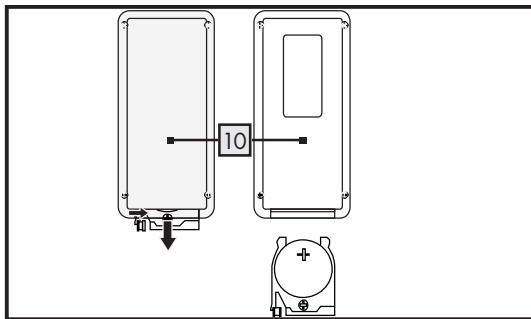

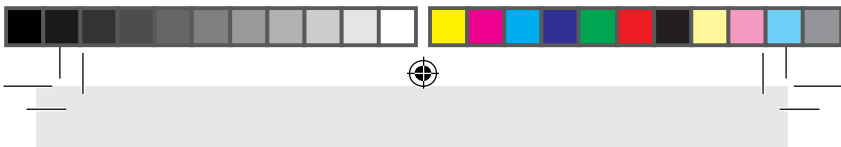

- Inserte la batería incluida. Tenga en cuenta la polaridad. La terminal positiva (+) debe ver hacia arriba.
- Deslice el compartimento de las baterías de regreso al control remoto **10**.

### ● **Luces indicadoras/ pantallas**

- El indicador LED **7** se encenderá en rojo mientras está en carga, y se apaga cuando la batería recargable está completamente cargada.
- El indicador LED **7** para la conexión Bluetooth® se encenderá en verde cada un o dos segundos hasta que se establezca la conexión Bluetooth® entre el soporte para panorama y su smartphone. El indicador LED **7** se mantendrá en verde mientras los dispositivos están conectados mediante Bluetooth®.
- El indicador LED **7** se encenderá en azul al presionar cualquier botón en el control remoto **10** o cuando el soporte para panorama cambie de dirección.

US-ES 67

## ● Ajustar/ fijar el soporte para panorama

- Despliegue las tres patas **5**.

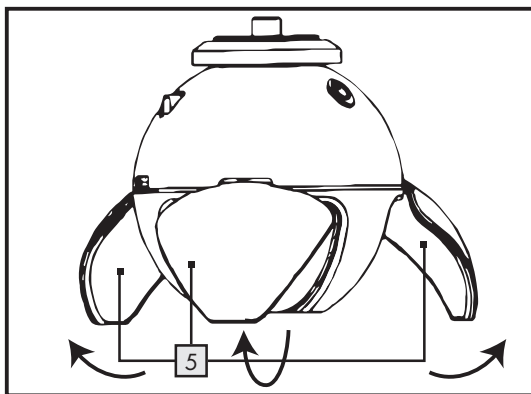

- Coloque el soporte para panorama sobre una superficie firme y sin vibraciones.
- Atornille la montura para smartphone **14** en el tornillo de fijación de  $\frac{1}{4}$  **1**.

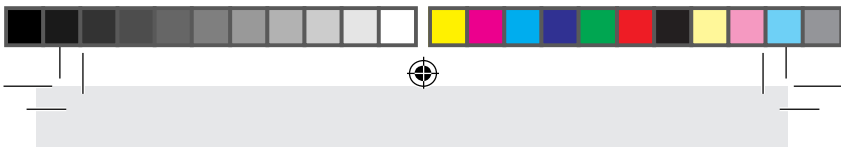

**Nota:** también puede colocar el soporte para panorama en un trípode convencional para cámara. Se necesita una rosca de  $\frac{1}{4}$ ".

### ❗ **NOTA**

- Después de encenderlo, el dispositivo se reconectará automáticamente al último dispositivo Bluetooth®. Si su dispositivo Bluetooth® no se reconecta con el dispositivo, necesitará restaurar manualmente la conexión con su dispositivo Bluetooth®. Consulte las instrucciones de operación del fabricante de su dispositivo Bluetooth® para ver una descripción detallada.

### ● **Emparejar el producto con un smartphone**

- Presione brevemente el botón de ENCENDIDO/APAGADO **3** en el soporte para panorama para encender el producto.
- Cuando el indicador LED **7** parpadee en verde, el producto está listo para emparejarse.

- Encienda su smartphone y active la función Bluetooth®.
- Empiece a buscar otros dispositivos Bluetooth®.
- Empareje el SSP 360 A1 con su smartphone.
- Inicie la app de cámara en su smartphone.
- Fije su smartphone en la montura para smartphone **14**:

**Vertical:** imágenes en formato de retrato

**Lateral:** imágenes en formato apaisado

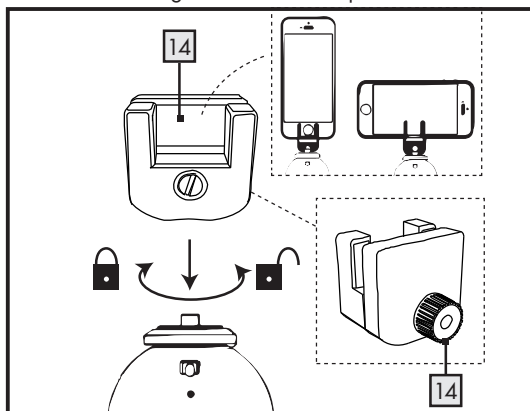

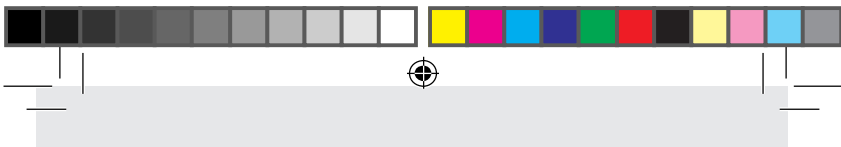

- Solo apriete el mango del tornillo de retención **14a** en el soporte del smartphone lo suficiente como para que o se caiga o salga el smartphone.

**Nota:** no apriete de más el mango del tornillo de retención **14a**. De lo contrario, se puede dañar el smartphone o la pantalla.

## ● Emparejar el producto con una cámara bluetooth®

El producto se debe emparejar con una cámara Bluetooth® compatible antes de poder usarlo.

- Verifique que el producto esté pagado y que la cámara Bluetooth® esté encendida.
- Presione el botón de ENCENDIDO/APAGADO **3** para encender el producto y active la función Bluetooth®. El indicador LED **7** parpadeará en verde.
- Haga que la cámara Bluetooth® busque dispositivos Bluetooth®. Consulte las instrucciones de uso de su cámara Bluetooth® para ver instrucciones detalladas.
- Seleccione SSP 360 A1 en la lista de dispositivos en la cámara Bluetooth® y empareje los dos dispositivos.

US-ES 71



El indicador LED **7** parpadeará en verde cada segundo.

- El indicador LED **7** se iluminará de forma permanente en verde, mientras la cámara esté conectada con el soporte para panorama.
- Fije su cámara de forma vertical en la montura para cámara **9** y fije la montura para cámara **9** al soporte para panorama, girándola en sentido horario.

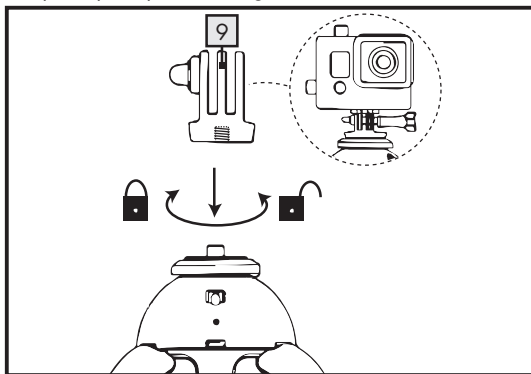



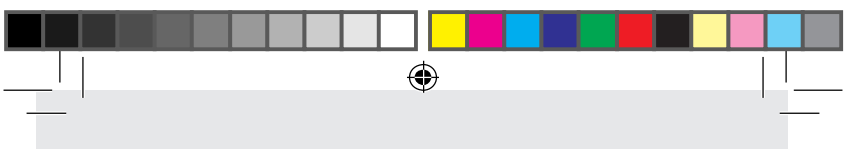

Después de conectar correctamente el producto, se puede usar para tomar imágenes.

## ● Cargar la batería recargable

La batería recargable integrada debe cargarse completamente antes de usar el producto.

### **⚠ ADVERTENCIA**

- Cargue siempre la batería en entornos secos.
- || Apague el producto.
- Conecte el enchufe USB en el cable para carga USB **12** en una PC o un adaptador USB (no se incluye).
- Inserte el enchufe micro USB del cable de carga USB **12** en el puerto micro USB de carga **8** del producto. El indicador LED **7** se encenderá en rojo, y ahora la batería recargable está en proceso de carga.

US-ES 73

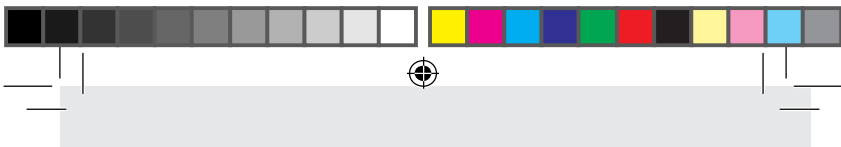

## AVISO

- El indicador LED **7** se encenderá en rojo mientras está cargado y se apagará cuando la batería recargable esté completamente cargada.
- El tiempo de carga es de 5 horas con una corriente de carga de 500 mA y proporciona hasta 10 horas de uso. El tiempo de operación puede variar dependiendo del uso (velocidad).

## ● Operación

### ● Encender/apagar el producto

- Presione el botón de ENCENDIDO/APAGADO **3** para encender el producto y active la función Bluetooth®. El indicador LED **7** parpadeará en verde.
- Presione el botón de ENCENDIDO/APAGADO **3** nuevamente para apagar el producto y desactive la función Bluetooth®.
- Las luces indicadoras en el enchufe USB y en el receptor infrarrojo **6** se apagarán.

74 US-ES

- 
- Verifique que el producto esté encendido. Verifique las luces indicadoras.
  - Apunte el control remoto **10** al receptor infrarrojo **6** en el soporte para panorama.

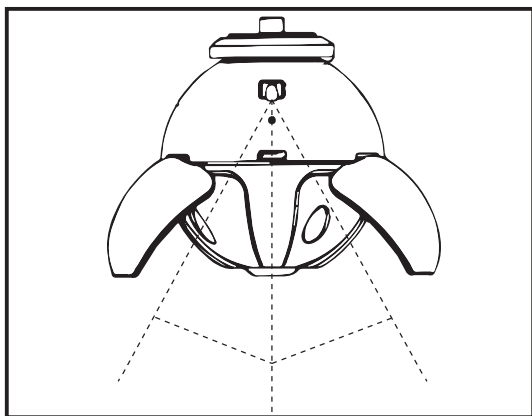



**Nota:** el rango del control remoto **10** es de 16.4ft/5m.

- Presione el botón de la función correspondiente en el control remoto (véase “Descripción de las piezas”).
- Presione el botón **20** en el control remoto **10** para detener la función actual.

## ● Limpieza

### **AVISO**

#### **Posible daño al producto**

Si ingresa humedad al producto se puede dañar.

- Asegúrese de que no ingrese humedad al producto durante la limpieza para evitar dejarlo inservible.
- No use limpiadores corrosivos o agresivos o con solventes. De lo contrario, se puede dañar la superficie del producto.
- Limpie el producto solo con un paño ligeramente húmedo y un detergente suave.

76 US-ES







## ● **Almacenamiento cuando no se usa**

- Almacene el producto en un lugar seco y sin polvo, lejos de la luz directa del sol.
- La batería recargable se debe recargar periódicamente.

## ● **Resolución de problemas**



Si no puede emparejar el producto con una cámara Bluetooth® compatible, proceda como a continuación:



- Verifique que la función esté activada en la cámara.
- Verifique que el producto esté encendido.
- Cuando use varias cámaras, asegúrese de desconectar una conexión previa. Un dispositivo previamente emparejado podría seguir en rango.
- Asegúrese que el producto no esté a más de 32.8 ft / 10 metros de la cámara y que no haya obstáculos ni aparatos electrónicos de por medio.



## ● Eliminación



Deshágase del empaque mediante sus instalaciones de reciclaje locales y de acuerdo con las regulaciones federales, estatales y locales.



Observe las señales del material de empaque para la separación de residuos, los cuales están señalados con abreviaturas (a) y números (b) que significan lo siguiente: 1-7: plásticos / 20-22: papel y tablero de fibra / 80-98: materiales mixtos.



Contacte a las autoridades locales correspondientes para la eliminación de desechos para mayor información sobre cómo desechar su producto desgastado.

Para ayudar a proteger el medio ambiente, elimine el producto adecuadamente al final de su vida útil, no lo tire en la basura normal. Puede obtener información de sus auto-



ridades locales sobre los puntos de recolección y horarios de atención.

### **¡La eliminación inadecuada de las baterías recargables puede causar daños ambientales!**

Nunca tire las baterías recargables a la basura. Éstas pueden contener metales pesados tóxicos y requieren ser tratadas como desechos especiales. Los símbolos químicos de los metales pesados son: Cd = Cadmio, HG = Mercurio, Pb = Plomo. Por esta razón es importante eliminar las baterías recargables usadas en un punto de recolección local.

#### **Solo para el soporte para panorama:**

La batería recargable integrada en este dispositivo no puede ser removida para su eliminación.

**La eliminación no tiene costo para usted. Proteja el medioambiente y elimínela adecuadamente.**

US-ES 79



Póngase en contacto con la compañía local recolectora de desperdicios o con las autoridades municipales para obtener más información.

## ● **Garantía limitada de 3 años**

### **Lo que cubre la presente garantía**

La garantía incluye:

- Daños, quebraduras o incapacidad para funcionar debido a defectos.
- Daños que no hayan sido causados por el desgaste propio del uso o por no seguir las instrucciones de seguridad y mantención incluidas en el manual para el usuario.

### **Lo que no cubre esta garantía**

La garantía no cubre daños causados por:

- El desgaste propio del uso del producto, incluidas las partes frágiles (como interruptores, piezas de vidrio, etc.).
- Uso o transporte no indicado del producto.
- Desatención a las instrucciones de seguridad y mantención.

80 US-ES







- Accidentes o causas de fuerza mayor (e.g. relámpagos, incendio, inundación, etc.).
- Manipulación mal intencionada del producto (retirar la cubierta, tornillos, etc.).

La presente garantía tampoco cubre daños indirectos o emergentes. Sin embargo algunos estados no permiten la exclusión o limitación de daños indirectos o emergentes, por lo que dicha exclusión o limitación pudiera no aplicarse en su caso.

### **Período de cobertura y resolución de la garantía**

La garantía es válida por 3 años a partir de la fecha de compra. La empresa, según lo estime conveniente, devolverá el dinero o repondrá el producto.

### **La empresa no:**

- Dará inicio a un nuevo período de garantía al hacerse el cambio del producto.
- Reparará el producto.

US-ES 81



## ¿Cómo se tramita la garantía?

Recomendamos que primero usted:

- Llame al Servicio de atención al cliente al 1 (844) 543-5872.
- Visite el Portal de atención al cliente en [www.lidl.com/contact-us](http://www.lidl.com/contact-us)
- Visite una de nuestras tiendas LIDL en caso de cualquier inquietud.



A fin de acelerar el trámite de la garantía, tenga a bien contar con lo siguiente:



- Recibo de venta original que incluya la fecha de compra.
- Producto y manual en su empaque original.
- Descripción del problema.

## ¿Qué debe hacer usted para mantener la garantía vigente?

- Guardar el recibo original.
- Seguir todas las instrucciones para el uso del producto.
- No realizar ninguna reparación ni alteración al producto.



## **¿De qué manera influyen las leyes estatales con esta garantía?**

La presente garantía le otorga derechos legales específicos, y pudiera usted contar con otros derechos los cuales varían de un estado a otro. Todas las garantías implícitas se encuentran limitadas a la duración y términos de la presente garantía. Algunos estados no permiten limitaciones al período de tiempo y términos de la garantía implícita, por lo que dichas limitaciones pudieran no aplicarse en su caso.

