



Distributed by / Distribuido por:

LIDL US, LLC, Arlington, VA 22202

Model No. / Modelo Núm.: HG06061A-US/
HG06061B-US

HG06061A-US-RX / HG06061A-US-TX/
HG06061B-US-RX / HG06061B-US-TX
Version / Versión: 02 / 2020

Made in / Hecho en: China

Last Information Update - Estado
de las informaciones: 01 / 2020
Ident.-No.: HG06061A / B-US012020-9



**WIRELESS WEATHER STATION / ESTACIÓN
METEOROLÓGICA INALÁMBRICA**

US-EN

**WIRELESS
WEATHER STATION**

Operation and safety notes

US-ES

**ESTACIÓN METEOROLÓGICA
INALÁMBRICA**

Instrucciones de utilización y de seguridad

IAN 337765_1907



IAN 337765_1907

US







Description of signal words	Page 5
Customer service	Page 5
List of pictograms used	Page 6
Introduction	Page 6
Intended use	Page 6
Parts description	Page 7
Technical data	Page 10
Contents	Page 11
Important safety instructions	Page 12
Safety warnings for batteries	Page 14
Initial use	Page 17
Setting up the products	Page 17
Operating the outdoor sensor	Page 17
Operating the weather station	Page 17
Radio signal (WWVB)	Page 19
Displays in basic mode	Page 21
Handling and use	Page 23
Setting the alarm time and alarm day	Page 24
Activate / deactivate alarm function	Page 25
Switching off the alarm signal	Page 25
Snooze function	Page 25
NAP timer function	Page 26
Display maximum / minimum temperature / humidity	Page 26





Changing the radio channel	Page 27
Changing the radio channel on outdoor sensor	Page 27
Changing the radio channel display on the weather station....	Page 28
Charging USB devices	Page 29
Manually activating signal reception	Page 29
Activating WWVB signal reception.....	Page 29
Activating reception from the outdoor sensor.....	Page 30
Backlight.....	Page 30
RESET function	Page 31
Troubleshooting	Page 31
Cleaning and care	Page 32
Disposal	Page 32
Three year limited warranty	Page 33



DESCRIPTION OF SIGNAL WORDS

WARNING

WARNING indicates a hazardous situation that, if not avoided, could result in death or serious injury.

CAUTION

CAUTION indicates a hazardous situation that, if not avoided, could result in minor or moderate injury.

NOTICE

NOTICE indicates information considered important, but not hazard related (e.g. messages related to property damage).

CUSTOMER SERVICE



Call customer service at **1 (844) 543-5872**







Visit the Website Customer Service Platform at
www.lidl.com/contact-us

Visit a LIDL store for further assistance.

IAN 337765_1907

Please have your
IAN number ready.

List of pictograms used

	Direct current		Radio controlled
	Alternating current		Splash-proof
	Safety class II		

Wireless weather station

● Introduction

Congratulations on your purchase. You have selected a quality product. The instructions for use are a part of the product. They contain important information about the safety, use and disposal of the product. Before using the product, please learn about all the safety information and usage instructions. Only use the product as described and for the specified applications. If you lend the product to someone else, please also give all the instructions.

● Intended use

This product displays the indoor and outdoor temperature, indoor and outdoor humidity, and barometric pressure. It features a radio-controlled clock and several alarm functions. The expected weather trend is calculated based on data collected. The product is not intended for commercial purposes.

● Parts description

Display

- 1 Date panel
- 2 Indoor temperature panel
- 3 Outdoor temperature panel
- 4 USB connection panel
- 5 Time panel

Weather station

- 6 **NAP** button
- 7 **ALARM** button
- 8 **SNOOZE / LIGHT** button
- 9 **- / CH** button
- 10 **+ / MEM** button
- 11 **MODE** button
- 12 Battery compartment
- 13 Connector socket for power adapter
- 14 Power adapter
- 15 Battery compartment cover
- 16 Power adapter plug
- 17 USB socket (Type A)
- 18 **RESET** button

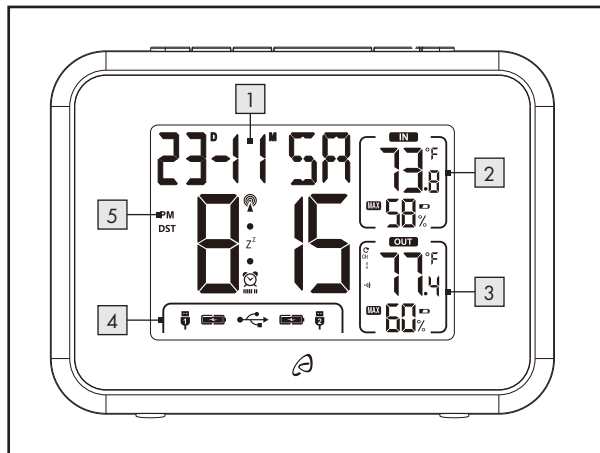

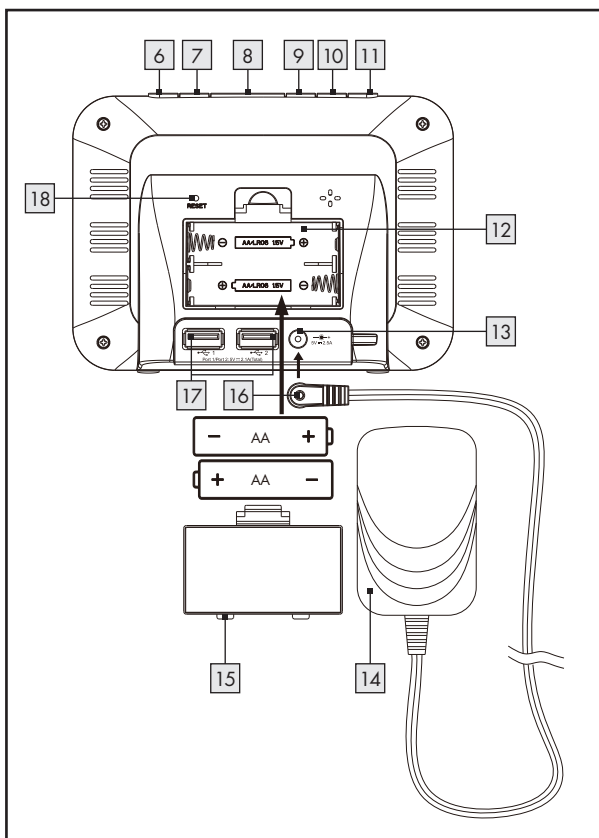

Outdoor sensor

- 19 Control LED
- 20 Outdoor sensor display
- 21 Hanger
- 22 TX button
- 23 °C / °F selector
- 24 Channel selector switch
- 25 Battery compartment
- 26 Battery compartment cover
- 27 Screw Dia 0.12 in (Ø 3 mm)
- 28 Wall anchor Dia 0.2 in (Ø 6 mm)

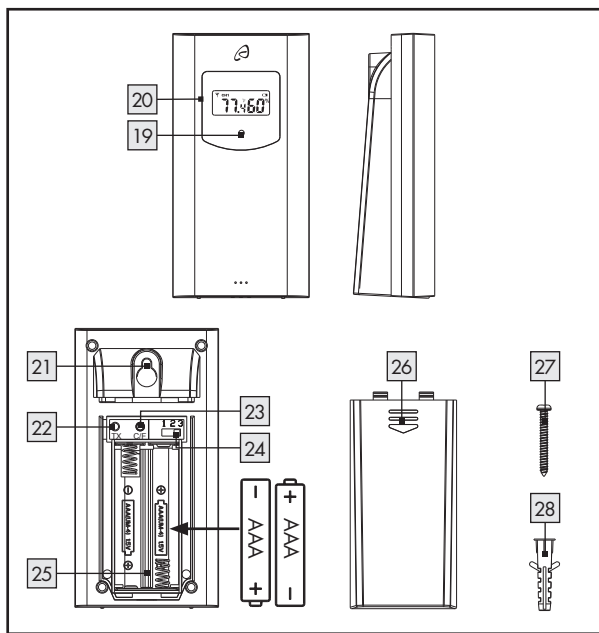



● Technical data

Main station:

Temperature measurement range: 32 °F to 122 °F
(0 °C to 50 °C)

Humidity measurement range: 20% to 95%

Radio-controlled clock: WWVB

Batteries: 2 x LR6 (UM-3), 1.5V \equiv
(direct current) (size AA)

Frequency band: 60 kHz, 433.050 MHz
to 434.790 MHz

Model: HG06061A-US-RX,
HG06061B-US-RX

FCCID: 2AJ90-HG06061RX



Mains adapter:

Input: 100-120V~(alternating
current), 50-60 Hz,
500 mA MAX

Output: 5.0V \equiv (direct current),
2500 mA $\text{⊖} \text{⊕}$

Model no: HX13-0502500-AU-001

Protection class: II/ \square

Outdoor sensor:

Temperature measurement range: -4.0 °F to + 122 °F
(-20 °C to +50 °C)

Humidity measurement range:	20% to 95%
Wireless range:	max. 328 ft (100 m) (open area)
Batteries:	2 x LR03 (UM-4), 1.5 V=== (direct current) (size AAA)
Degree of protection:	IPX4 (outdoor & indoor use)
Model:	HG06061A-US-TX, HG06061B-US-TX
FCCID:	2AJ9O-HG06061TX
Frequency band:	433.050 MHz to 434.790 MHz
Transmitted maximum radio-frequency power:	433.92 MHz, -10.77 dBm

● Contents

1 Main station	1 Screw
1 Outdoor sensor	1 Wall anchor
2 Batteries, type LR03, 1.5 V	1 Set of operating instructions
2 Batteries, type LR6, 1.5 V	1 Quick start guide
1 Power adapter	



IMPORTANT SAFETY INSTRUCTIONS

READ ALL INSTRUCTIONS. KEEP FOR FUTURE REFERENCE. INCLUDE ALL DOCUMENTATION WHEN PASSING THIS PRODUCT ON TO OTHERS.

⚠ WARNING Failure to observe the following warnings may result in death or serious injuries.

-  This product may be used by children 8 years and up and persons with reduced physical, sensory or mental capabilities or lacking experience and knowledge when supervised or instructed on the safe use of the product and the associated risks. Do not allow children to play with this product. Never allow children to clean or maintain the product unsupervised.
- Do not use the product if it is damaged.
- Before using the product, verify the available line voltage matches the voltage required to operate the product (100-120V~, 50-60Hz).
- Verify the product, the power supply and the cable connection aren't damaged before using this product! Never use a damaged product!
- The product must be plugged into an easily accessible outlet so it can easily be unplugged in the event of an emergency.



- The product is only suitable for use with the included mains adapter.
- Changes or modifications to this product not expressly approved by the party responsible for compliance could void the user's authority to operate the product.

Note: This product has been tested and complies with the limits for a Class B digital device, pursuant to Part 15 of the FCC Rules. These limits are designed to provide reasonable protection against harmful interference in a residential installation. This product generates, uses and can radiate radio frequency energy and, if not installed and used in accordance with the instructions, may cause harmful interference to radio communications.

- However, there is no guarantee that interference will not occur in a particular installation. If this product causes harmful interference to radio or television reception, which can be determined by turning the product off and on, the user is encouraged to try and correct the interference by one or more of the following measures:
 - Reorient or relocate the receiving antenna.
 - Increase the separation between the equipment and receiver.
 - Connect the product into an outlet on a circuit different from that to which the receiver is connected.
 - Consult the dealer or an experienced radio/TV technician for help.





NOTICE

- Do not expose the main station to moisture or direct sunlight.
- This product does not contain any parts that can be serviced by the user. The LEDs are not replaceable.
- To completely switch the product off, unplug the mains adapter from the outlet.
- Do not expose the product to an extremely high electromagnetic field. This may impair the correct functioning of the product.
- Please note, the warranty does not cover damage due to improper use, failure to observe the instructions for use, or unauthorized product modifications.
- The RF exposure compliance distance is 0.78 in (20 mm).



Safety warnings for batteries



- When used correctly, cells and batteries provide a safe and dependable source of portable power. However, if they are misused or abused, this may result in leakage, burns, fire, or explosion.
- Store batteries in a dry place at room temperature. Batteries are sensitive to high and low temperatures. Such thermal exposure may lead to leakage, fire, or explosion.
- Keep cells and batteries out of reach of children, especially small batteries. Ingestion may lead to choking or acute and serious personal injury.
- Keep cells or batteries clean and dry both during use and storage. Wipe metal terminals with a soft, dry cloth if they become dirty.





- Immediately seek medical attention if a cell or battery has been swallowed. Also, contact your local poison control center.
- In the event that the electrolyte comes into contact with the skin or eyes, immediately flush with fresh water for at least 15 minutes and seek medical attention.
- Store unused batteries in their original packaging or in safe place and away from metal objects that may short-circuit them.
- Exercise care in handling batteries in order to prevent shorting with conducting materials, such as rings, coins, bracelets, and keys. The battery or the conductor can overheat and cause burns, leakage, fire, or explosion.
- Clean the battery contacts and also those of the product prior to battery installation. Keep the contacts clean.
- Remove batteries from the product that will not be used for an extended period of time (months or longer).
- Remove discharged batteries from product promptly to avoid possible damage from leakage.
- Choose the proper battery for the intended application.
- Always take care to correctly insert batteries observing (+) and (-) polarity marks on the battery and the product for which it is intended. Proper polarity must be observed to avoid damage to either product or batteries.
- Always replace the whole set of batteries at one time, taking care not to mix old and new ones, or batteries of different types, capacities, or manufacturers.
- Never heat batteries in order to revive them.





⚠ WARNING

Never charge a battery unless the battery label specifically states the battery is rechargeable. Charging a non-rechargeable battery, may result in leakage, fire, or explosion.

- Use only the power cord supplied with the product. The use of other cords may result in the batteries inside the product being charged.
 - Do not open or mutilate a battery or cell. Electrolyte from the cell is corrosive and can cause damage to the eyes or skin. The cell contents can also be hazardous if ingested.
 - Do not drop or subject the cell or battery to strong mechanical shock.
 - Batteries should not be disassembled, crushed, punctured, or otherwise mutilated. Such abuses may result in leakage, fire, or explosion.
 - Do not dispose of the battery in a fire. Failure to observe this precaution may result in an explosion.
 - Dispose of batteries properly and in accordance with government regulations.
- 
- 

SAVE THESE INSTRUCTIONS



● Initial use

Note: First insert the batteries in the outdoor sensor, then the main station.

● **Setting up the products**

ATTENTION: First start the outdoor sensor, then the main station.

- If possible, do not expose the outdoor sensor to direct sunlight. Place the main station on a horizontal, level surface or mount to a plumb wall.
- The outdoor sensor can be hung by the hanger **21** or place it on a horizontal, level surface.



● **Operating the outdoor sensor**



- Open the battery compartment **25** on the rear of the device by pushing the battery compartment cover **26** in the direction of the arrow.
- Insert two type AAA batteries into the battery compartment **25** as shown.
- Close the battery compartment **25** again. The control LED **19** on the front of the outdoor sensor lights up briefly. Afterwards, the control LED **19** lights up once every minute to signal that transmission is taking place.

● **Operating the weather station**

You can either operate the weather station with the included power adapter **14** or using batteries.

Corded operation:

- Attach the power adapter plug **16** on the power adapter **14** into the connector socket **13** on the weather station and connect the power adapter **14** to an easily accessible outlet.

Battery operation:

- Open the battery compartment **12** on the rear of the device by removing the battery compartment cover **15**.
- Insert two type AA batteries into the battery compartment **12** as shown.
- Close the battery compartment **12** again.



Once the power supply has been established, the display will light up and go through a brief check of the display elements. The weather station will now attempt to connect to the outdoor sensor. The reception symbol  flashes on the outdoor temperature panel **3**.



Note: If no outdoor temperature is displayed within around 3 minutes, the weather station will stop the reception search. The reception symbol  goes out and --°C and --% are displayed on the outdoor temperature panel **3**.

It is possible that no signal can be received due to the surrounding buildings or because the distance is too great.

If you are unable to establish an automatic connection to the outdoor sensor, you can do this manually:

- Press and hold the **-/CH** button **9** until the reception signal  flashes on the outdoor temperature panel **3**.

- 
- 
- Press the **TX** button  to initiate the outdoor sensor radio signal manually.



The weather station automatically starts to receive the WWVB signal after 3 minutes irrespective of whether the outdoor sensor reception search has been successful or not. The reception symbol  flashes on the time panel .

If the reception symbol is not flashing completely on the display, this means that the reception of the WWVB signal is too weak and the time cannot be synchronized. Try to find a set-up location in which the reception symbol  flashes completely on the display.

● Radio signal (WWVB)





The WWVB-Signal (time signal transmitter) is made up of time pulses transmitted from one of the highest precision clocks in the world close to Fort Collins, Colorado.

If the signal is detected the time panel  will show the current Central European Time, date and day of the week. A static radio tower symbol  appears. For more details please refer to section **Basic settings**.

If the attempts to receive a signal fail the main station will stop attempting to receive a signal after 7 minutes and the radio tower symbol  will disappear. For information on how to resolve this issue please refer to section **Troubleshooting**.



- 
- 
- You may reactivate reception by pressing and holding the + / MEM **10** and - / CH button **9** for three seconds until a radio tower symbol  in the time panel **5** becomes animated. The time can also be set manually. For more details please refer to section **Basic settings**.

Wall-mounting the temperature station and / or the outdoor sensor:

Note: This step requires an electric drill and a crosshead screwdriver.

 **DANGER TO LIFE, RISK OF INJURY AND PROPERTY DAMAGE!** Carefully read the instructions for use and safety notes for your drill.

 **DANGER TO LIFE!** Be careful that you do not hit electrical, gas or water lines when drilling into the wall. If necessary, check the wall with a wall scanner before drilling.

Outdoor sensor

- Mark the location of the hole (D 0.2 in / 6 mm) on the wall.
- Note:** Use the included drilling template intended for marking the drill holes.
- Drill the hole with an electric drill.
- Push the dowel **28** into the drilled hole.
- Using a crosshead screwdriver, screw the screw **27** into the wall anchor.
- Hang the outdoor sensor by placing the hanger **21** on the screw.

Note: Never immerse the outdoor sensor in water and protect from direct sunlight. Electronic devices may adversely affect the wireless signal reception.

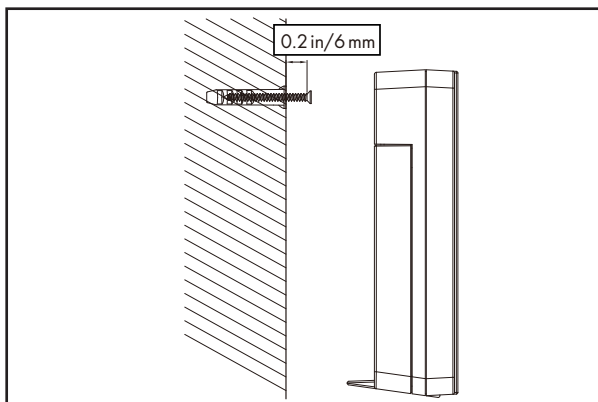

Once the main station has received the signal from the outdoor sensor and the WWVB signal, it enters into basic mode. In base mode the main station will display the following information:

● **Displays in basic mode**

Once the weather station has received the outdoor sensor signal and the WWVB signal, it is in basic mode.

In basic mode, the weather station shows the following information on its display:

The date panel 1

The date of the current day is displayed next to the abbreviation **D** and the date of the current month appears next to the abbreviation **M**. The abbreviation for the current weekday is shown on the right. The language for this abbreviation is preset to English but can be changed if required. Please refer to the section **Basic settings** for details.

The time panel 5

The time is shown in 12-hour format by default. In the 12-hour format, the abbreviation **PM** (Latin for “post Meridiem” = afternoon) is shown in front of the time between 12 noon and 11.59 at night. During the summer period, **DST** (daylight saving time) is displayed. This display is only shown if the WWVB signal is being received.

The indoor temperature panel 2

The indoor temperature measured by the weather station is displayed with one decimal place. The temperature unit °C (degrees Celsius) is shown top right. The temperature unit can also be changed to °F (degrees Fahrenheit). If the temperature drops below the measuring range of 0 °C to 50 °C (or 32 °F to 122 °F) is shown; is shown if the temperature rises above this range. The relative humidity (in %) around the weather station is shown below the temperature display.

The outdoor temperature panel 3

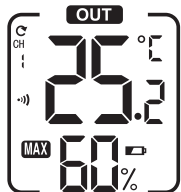



The outdoor temperature is displayed with one decimal place. The temperature unit °C (degrees Celsius) is shown top right. The temperature unit can also be changed to °F (degrees Fahrenheit).

If the temperature drops below the measuring range of -20 °C to 65 °C (or -4 °F to 149 °F) \llcorner is shown; \lrcorner is shown if the temperature rises above this range.

The relative humidity (in %) around the outdoor sensor is shown below the temperature display.

The USB connection panel 4







If you charge mobile devices using the USB connection , the battery symbol  will flash next to the appropriate USB connection symbol $\bar{\bar{1}}$ / $\bar{\bar{2}}$.





















● Handling and use





Basic settings

- To make the basic settings, press and hold the **MODE** button 11 for around 3 seconds. The display language flashes on the date panel 1.

- 
- 
- Press the **-/CH** button  or the **+ / MEM** button  to select the required language. You can choose between German (DE), English (EN), Italian (IT), Spanish (SP) and French (FR). German (DE) is set as the standard language by default.

● Setting the alarm time and alarm day



- 
- Press the **ALARM** button  to access alarm mode. The current alarm time setting and the display for the alarm mode  are shown on the time panel .
 - Press and hold the **ALARM** button  for around 3 seconds. The hour display blinks.
 - Press the **-/CH** button  or the **+ / MEM** button  to set the required value.
 - Press the **ALARM** button  to confirm your entry. The minute display blinks.
 - Press the **-/CH** button  or the **+ / MEM** button  to set the required value.
 - Press the **ALARM** button  to confirm your entry. The alarm symbol  appears on the time panel  to indicate that the alarm function is active. In addition, the display for the alarm day  flashes on the date panel .
 - Press the **-/CH** button  or the **+ / MEM** button  to set the required alarm day ( = Monday to Sunday,  = Monday to Friday,  = Saturday and Sunday).

Note: A bar display appears under the alarm symbol  on the time panel  to show the set alarm days:  = no bars,  = two bars,  = five bars.



- Press the **ALARM** button **7** to confirm your entry. The display will now change back to basic mode.

● **Activate / deactivate alarm function**



- Press the **ALARM** button **7** to access alarm mode. The current alarm time set and the display for the alarm mode **RL** are shown on the time panel **5**.
- Press the **ALARM** button **7** briefly to activate the alarm function. The alarm symbol  appears on the time panel **5** to indicate that the alarm function is active.
- Press the **ALARM** button **7** again briefly. The alarm symbol  goes out and the alarm function is deactivated.

● **Switching off the alarm signal**

The alarm signal will sound at the set time for around 2 minutes.

- Press any button with the exception of the **SNOOZE/LIGHT** button **8** to switch the alarm signal off. You do not have to reactivate the alarm function. The alarm signal will automatically sound again at the set time.





● **Snooze function**

- While the alarm is going off, press the **SNOOZE/LIGHT** button **8** to activate the snooze function. The alarm signal is interrupted for around 5 minutes. The display for the snooze function  and the alarm symbol  flash on the display.





● NAP timer function



- Press and hold the **NAP** button  button for around 3 seconds to set the duration of the nap timer. The currently set nap time will flash on the time panel .
- Press the **-/CH** button  or the **+ / MEM** button  to set the maximum value (from 5 minutes up to a maximum of 2 hours in 5-minute stages).
- Press the **NAP** button  to confirm your entry and to start the nap timer. The set time starts counting down. The alarm goes off for around 2 minutes once the time has been counted down.
- Press any button to deactivate the nap timer.





● Display maximum / minimum temperature / humidity



Once the power supply and the connection to the outdoor sensor have been established, the maximum and minimum values for temperature and humidity are automatically recorded and saved by the weather station.

- In basic mode, press the **+ / MEM** button  once. The **MAX** symbol is shown next to the humidity display on both temperature panels, and the highest measured value for indoors and outdoors is displayed.
- In basic mode, if you press the **+ / MEM** button  twice the **MIN** symbol is shown and the lowest measured value for indoors and outdoors is displayed.
- After around 5 seconds, the current values for indoors and outdoors will automatically be displayed.

- 
- 
- Press and hold the + / **MEM** button **10** for around 3 seconds to delete the saved values.

Background lighting

The background lighting on the display switches off after around 10 seconds during battery operation to save the batteries.

- Press the **SNOOZE / LIGHT** button **8** to switch the display background lighting on for around 10 seconds. The display background lighting is permanently switched on during corded operation.
- Press the **SNOOZE / LIGHT** button **8** again to set the background lighting brightness in four stages (high, medium, low, off).



Battery display



If the battery symbol  is shown on the indoor temperature panel **2** the batteries in the weather station should be replaced as soon as possible (see also the section **Operating the weather station**).

If the battery symbol  is shown on the outdoor temperature panel **3** the batteries in the outdoor sensor should be replaced as soon as possible (see also section **Operating the outdoor sensor**).

● Changing the radio channel

● Changing the radio channel on outdoor sensor

You can select between 3 radio channels. Channel 1 is preset.

- Open the battery compartment **25** on the rear of the device by removing the battery compartment cover **26**.



- Select a radio channel by pushing the channel selector **24** to **CH1**, **CH2** or **CH3**.
- Press and hold the **- / CH** button **9** until the reception signal  flashes on the outdoor temperature panel **3**.
- Press the **TX** button **22** to manually initiate the outdoor sensor radio signal. If reception is successful, the temperature and moisture on the outdoor temperature panel **3** will now be displayed on the new radio channel.
- Close the battery compartment **25** again.

● Changing the radio channel display on the weather station

If the weather station is receiving the outdoor sensor radio signal, it will automatically display the appropriate channel.

However, you can also manually set the display of various radio channels.

- Press the **- / CH** button **9** repeatedly to switch between the displays **CH1** (only display channel 1), **CH2** (only display channel 2), **CH3** (only display channel 3) and  (display all channels alternately in a loop).

Note:





- Only the values from outdoor sensors which are connected to the weather station will be displayed.
- If you are using several outdoor sensors you should select a different radio channel for each outdoor sensor.







● Charging USB devices



CAUTION!

- Use of the USB sockets  **17** is only possible during corded operation!
- Ensure that the power consumption of the USB device is not higher than 2.1 A if you are using just one of the USB sockets  **17**. For more information, refer to the instruction manual of your USB device.
- If you are using both USB sockets  **17** simultaneously, the total power consumption of the connected USB devices may not exceed 2.1 A!
- Connect your USB device to one of the USB sockets  **17**. The battery symbol flashes on the USB connection panel  **4** and indicates that your USB device is being charged.
- Disconnect your USB device from the USB socket once it has completely charged.



● Manually activating signal reception



● Activating WWVB signal reception

Every night the main station synchronizes the internal clock with the WWVB signal. However, you may also activate WWVB reception manually. To do so, press and hold the **+ / MEM** **10** and **- / CH** button **9** for 3 seconds until the radio tower symbol  flashes. When a signal is received the radio tower symbol will be static. If reception fails, the radio tower symbol  will disappear.







If the reception of the radio signal continues to be interrupted, you can turn on/off the automatic radio time receive function manually.

Press and hold down the **MODE**  and **+ / MEM**  button for about 3 seconds. WWVB  is shown in the LC display, the automatic radio time receive function is turned off. Now you can set the time and date manually (see **Changing basic settings**).

Press and hold down the **MODE**  and **+ / MEM**  button for about 3 seconds again. WWVB  disappears, the automatic radio time receive function is turned on. The clock will start the reception of the radio time in the early morning.

● **Activating reception from the outdoor sensor**



The outdoor sensor will transmit a signal about twice a minute, which is automatically received by the main station. However, you may also manually activate reception of the signal. To do so, press and hold the **- / CH** button  for three seconds until the channel symbol  flashes. When a signal is received the symbol animation will disappear and the transmitted temperature and humidity will appear in the display.

● **Backlight**

- Press **SNOOZE / LIGHT** button . The backlight will light up for 10 seconds. With the mains adapter plugged in there are 3 backlight levels.





● **RESET function**

- Pressing the **RESET** button  will reset the product, which will then need to be set up again.

● **Troubleshooting**



This product has delicate electronic components. Radio transmitting equipment in the immediate vicinity may therefore interfere with the product. If the display shows interference, move such objects away from the product.

Electrostatic discharge can cause malfunctions.

If the product fails to work, briefly remove and reinsert the batteries.

Obstacles, e.g. concrete walls, may interfere with reception. In this case, change the location. Please note, the outdoor sensor should always be set up within a range of max. 328 ft. (100 meters) (open area) from the main station. The specified range is the open area range, meaning there should be no obstructions between the outdoor sensor and the base. "Visual contact" between the outdoor sensor and the base will often improve transmission.

Cold (outdoor temperatures below 32 °F (0 °C)) may also negatively affect performance of the batteries in the outdoor sensor, thus wireless transmission. Another factor which may interfere with reception is drained or weak batteries in the outdoor sensor. Replace these with new batteries.

If the product is not working correctly, briefly remove and reinsert the batteries.



● Cleaning and care

NOTICE Never immerse the product in water or other liquids. These can damage the product.

- Use a dry, soft cloth for eyewear for cleaning and care.

● Disposal

Dispose of the packaging through your local recycling facilities and in compliance with all federal, state and local regulations.



Please note the package markings regarding waste separation, indicated by abbreviations (a) and numbers (b), meaning: 1–7: plastics / 20–22: paper and cardboard / 80–98: composite materials.





Contact your local waste management authority for additional information on how to dispose of the used product.

To help protect the environment, please dispose of the product properly when it has reached the end of its useful life, do not throw in the garbage. Information on collection sites and their opening hours is available from your local authority.



Improper disposal of rechargeable batteries can damage the environment!



Never throw rechargeable batteries in the garbage. They may contain toxic heavy metals and must be handled as special waste. The chemical symbols of heavy metals are: Cd = cadmium, Hg = mercury, Pb = lead. Used rechargeable batteries should therefore be disposed of through a local collection point.

● **Three year limited warranty**

What does this warranty cover?

The warranty covers:



- Damage, breakage or inoperability due to defect.
- Damage not caused by normal wear and tear or failure to follow the safety and maintenance instructions provided in the user manual.

What is not covered by the warranty?

The warranty does not cover damage caused by:

- Normal wear and tear of the product, including fragile parts (such as switches, glass, etc.);
- Improper use or transport;
- Disregarding safety and maintenance instructions;
- Accidents or acts of nature (e.g. lightning, fire, water, etc.);
- Tampering with the product (such as removing cover, unscrewing screws etc.).

Consequential and incidental damages are also not covered under this warranty. However, some states do not allow the exclusion or



limitation of incidental or consequential damages, so this limitation or exclusion may not apply to you.

What is the period of coverage and warranty resolution?

The warranty is for 3 years from the date of purchase. At our discretion, product will either be refunded or replaced.

What will we not do?

We will not:

- Start a new warranty period upon product exchange;
- Repair product.

How to process the warranty?

To initiate, please:

- Call customer service at 1 (844) 543-5872
- Visit the Website Customer Service Platform at www.lidl.com/contact-us
or
- Visit a LIDL store for further assistance

To ensure the quickest warranty return process, please have the following available:

- The original sales receipt that includes the date purchased;
- The product and manual in the original package;
- A statement of the problem.



What must you do to keep the warranty in effect?

- Retain the original receipt;
- Follow all product instructions;
- Do not repair or modify the product.

How does state law relate to this warranty?

This warranty gives you specific legal rights, and you may also have other rights which vary from state to state. All implied warranties are limited by the duration and terms of this warranty. Some states do not allow limitations on how long an implied warranty lasts, so the above limitation may not apply to you.



Intertek

Descripción de las palabras de advertencia	Página 38
Servicio al cliente	Página 38
Lista de pictogramas utilizados	Página 39
Introducción	Página 39
Usado previsto	Página 39
Descripción de las piezas	Página 40
Información técnica.....	Página 43
Contenido	Página 44
Instrucciones importantes de seguridad	Página 45
Advertencias de seguridad para baterías	Página 47
Puesta en marcha	Página 50
Configurar los productos	Página 50
Usar el sensor exterior	Página 51
Usar la estación meteorológica.....	Página 51
Señal de radio (WWVB)	Página 53
Pantalla en modo básico	Página 55
Uso y manejo	Página 57
Configurar la hora de alarma y día de la alarma	Página 58
Activar / desactivar la función de alarma.....	Página 59
Apagar la señal de alarma	Página 59
Función SNOOZE.....	Página 60



Función NAP.....	Página 60
Visualización de la humedad / temperatura máxima / mínima	Página 60

Cambiar el canal de radio	Página 62
Cambiar el canal de radio del sensor externo.....	Página 62
Cambiar la visualización del canal de radio en la estación meteorológica	Página 62

Cargar dispositivos USB	Página 63
--------------------------------------	-----------

Activar la recepción de señal de forma manual	Página 64
Activar la recepción de señal de la WWVB	Página 64
Activar la recepción del sensor exterior	Página 65
Retroiluminación	Página 65
Función de RESET	Página 65

Resolución de problemas	Página 65
--------------------------------------	-----------

Limpieza y mantenimiento	Página 66
---------------------------------------	-----------

Eliminación	Página 66
--------------------------	-----------

Garantía limitada de 3 años	Página 68
--	-----------



DESCRIPCIÓN DE LAS PALABRAS DE ADVERTENCIA

ADVERTENCIA

ADVERTENCIA indica una situación peligrosa, que puede provocar la muerte o lesiones graves si no se evita.

PRECAUCIÓN

PRECAUCIÓN indica una situación peligrosa, que puede provocar lesiones leves o moderadas si no se evita.

AVISO

AVISO indica información que se considera importante, pero que no implica un peligro (p. ej. mensajes relacionados con daños materiales).

SERVICIO AL CLIENTE



Llame al Servicio de atención al cliente al
1 (844) 543-5872







Visite el Portal de atención al cliente en
www.lidl.com/contact-us

Visite una de nuestras tiendas LIDL en caso de cualquier inquietud.

IAN 337765_1907

Por favor tenga su número IAN a la mano.

Lista de pictogramas utilizados

	Corriente directa		Controlado por radio
	Corriente alterna		A prueba de salpicaduras
	Clase de seguridad II		

Estación meteorológica inalámbrica

● Introducción

Felicidades por la compra de su nuevo producto. Usted ha seleccionado un producto de calidad. Las instrucciones de uso son parte del producto. Contienen información importante respecto a la seguridad, el uso y la eliminación. Antes de usar el producto, familiarícese con toda la información de seguridad y las instrucciones de uso. Utilice la unidad únicamente como se describe y para las aplicaciones indicadas. Si traspasa el producto a alguien más, por favor asegúrese de incluir toda la documentación con él.

● Uso previsto

Este producto muestra la temperatura interior y exterior, la humedad interior y exterior, así como la presión barométrica. Cuenta con un reloj controlado por radio y varias funciones de alarma. La tendencia probable del clima se calcula con base en los datos recolectados. El producto no está diseñado para uso comercial.

● Descripción de las piezas

Pantalla

- 1 Panel de fecha
- 2 Panel de temperatura en interiores
- 3 Panel de temperatura en exteriores
- 4 Panel de conexión USB
- 5 Panel de la hora

Estación meteorológica

- 6 Botón **NAP**
- 7 Botón **ALARM**
- 8 Botón **SNOOZE / LIGHT**
- 9 Botón **- / CH**

- 10 Botón **+ / MEM**
- 11 Botón **MODE**
- 12 Compartimiento de las baterías
- 13 Enchufe conector para adaptador de corriente
- 14 Adaptador de corriente
- 15 Cubierta del compartimiento de las baterías
- 16 Enchufe de adaptador de corriente
- 17 Enchufe USB (Tipo A)
- 18 Botón **RESET**

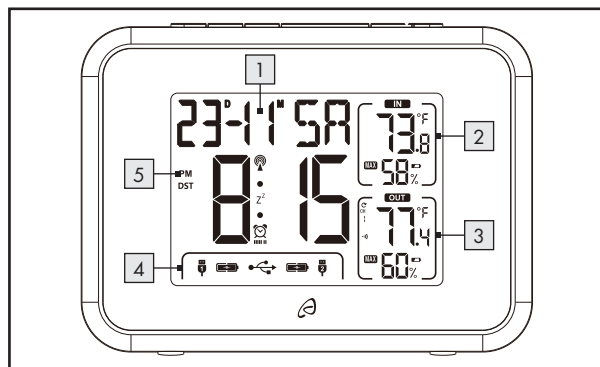

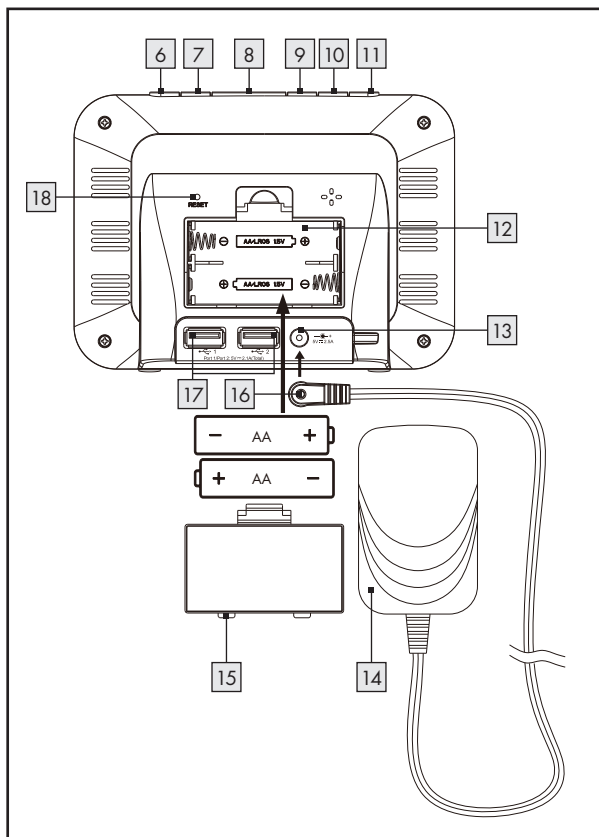

Sensor exterior

- 19 LED de control
- 20 Pantalla del sensor exterior
- 21 Colgador
- 22 Botón TX
- 23 Selector °C/°F
- 24 Interruptor de selección de canal
- 25 Compartimiento de las baterías
- 26 Cubierta del compartimiento de las baterías
- 27 Tornillo D 0.12 in (Ø 3 mm)
- 28 Taquete D 0.2 in (Ø 6 mm)

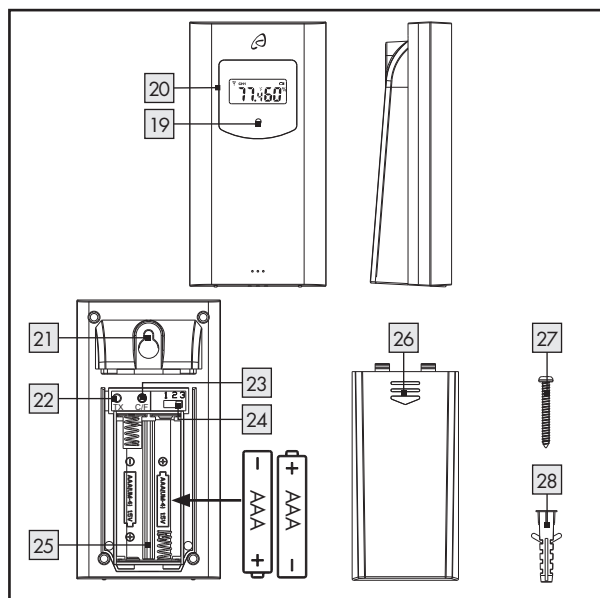





● Información técnica

Estación principal:

Rango de medición de temperatura:	32 °F a 122 °F (0 °C a 50 °C)
Rango de medición de humedad:	20 % a 95 %
Reloj controlado por radio:	WWVB
Baterías:	2 x LR6 (UM-3), 1.5 V=== (corriente directa) (tamaño AA)
Banda de frecuencias:	60 kHz, 433.050 MHz a 434.790 MHz
Modelo:	HG06061A-US-RX, HG06061B-US-RX
FCCID:	2AJ9O-HG06061RX





Adaptador de corriente:



Entrada:	100–120V~ (corriente alterna), 50–60 Hz, 500 mA MAX
Salida:	5.0V=== (corriente directa), 2500 mA ⓄⓄⓄ
N° de modelo:	HX13-0502500-AU-001
Clase de protección:	II / □

Sensor exterior:

Rango de medición de temperatura:	-4.0 °F a + 122 °F (-20 °C a +50 °C)
-----------------------------------	---



Rango de medición de humedad: 20 % a 95 %
Alcance inalámbrico: máx. 328 ft (100 m) (al aire libre)
Baterías: 2 x LR03 (UM-4), 1.5V (corriente directa) (tamaño AAA)
Clase de protección: IPX4 (para uso en interiores y exteriores)
Modelo: HG06061A-US-TX, HG06061B-US-TX
FCCID: 2AJ9O-HG06061TX
Banda de frecuencias: 433.050 MHz a 434.790 MHz
Potencia transmitida máxima de radiofrecuencia: 433.92 MHz, -10.77 dBm



● Contenido

- | | |
|-----------------------------|-------------------------|
| 1 Estación principal | 1 Tornillo |
| 1 Sensor exterior | 1 Taquete |
| 2 Baterías, tipo LR03, 1.5V | 1 Instructivo de uso |
| 2 Baterías, tipo LR6, 1.5V | 1 Guía rápida de inicio |
| 1 Adaptador de corriente | |



INSTRUCCIONES IMPORTANTES DE SEGURIDAD

LEA TODAS LAS INSTRUCCIONES. CONSERVE PARA FUTURAS REFERENCIAS. AL CEDER ESTE PRODUCTO A TERCEROS, ASEGÚRESE DE INCLUIR TODA SU DOCUMENTACIÓN.

⚠ ADVERTENCIA El incumplimiento de las siguientes advertencias puede provocar lesiones graves o la muerte.

-  Este producto puede ser usado por niños de 8 años en adelante, así como por personas con capacidades físicas, sensoriales o mentales reducidas o con falta de experiencia o conocimiento, siempre y cuando estén supervisadas e instruidas en el uso seguro del producto y los riesgos asociados. No permitir a los niños jugar con este producto. La limpieza y mantenimiento no deberán ser realizados por niños sin supervisión.
- No use el producto si éste está dañado.
- Antes de usar el producto, asegúrese de que el voltaje de alimentación disponible corresponde al voltaje de operación de la fuente de alimentación (100-120V~, 50-60Hz).



- ¡Antes de usar el producto, verifique que el producto y la fuente de alimentación y la conexión del cable no estén dañados! ¡Nunca use el producto si está dañado!
- El producto debe conectarse a una toma de corriente de fácil acceso, para que pueda desconectarse fácilmente en caso de emergencia.
- El producto solo es apto para usarse con el adaptador de corriente que se incluye.
- Los cambios o las modificaciones a este producto que no sean expresamente aprobados por la parte responsable del cumplimiento podrían anular la autorización al usuario para operar el producto.

Nota: este producto ha sido probado y cumple con los límites para un dispositivo digital clase B, de acuerdo con el apartado 15 de las normas de la FCC. Estos límites están diseñados para proveer protección razonable contra interferencias perjudiciales en una instalación residencial. Este producto genera, usa y puede emitir energía de radiofrecuencia y en caso de no ser instalado y utilizado de acuerdo a las instrucciones puede causar interferencias perjudiciales a las radiocomunicaciones.

- Sin embargo, no existe ninguna garantía de que no se produzcan interferencias en una instalación en particular. Si este producto causa una interferencia dañina a la recepción de radio o televisión, la cual puede ser determinada encendiendo y apagando el producto, se alienta al usuario a intentar corregir las interferencias siguiendo las siguientes medidas:
 - Oriente o localice de nuevo la antena receptora.
 - Aumente la separación entre el equipo y el receptor.



- Conecte el producto a la toma de corriente en un circuito distinto de aquel al que esté conectado el receptor.
- Solicite ayuda a su proveedor o a algún técnico experto de radio/TV.

AVISO

- No exponga la estación principal a la humedad o a la luz solar directa.
- Este producto no contiene piezas que requieran el mantenimiento del usuario. Los LED no son reemplazables.
- Para apagar completamente el producto, desconecte el adaptador de corriente de la toma de corriente.
- No exponga el producto a un campo electromagnético extremadamente alto. Esto podría afectar el funcionamiento correcto del producto.
- Por favor, tome en cuenta que la garantía no cubre daño causado por uso incorrecto, por no seguir las instrucciones o por el manejo del producto por personas no autorizadas.
- La distancia para cumplir con la exposición a RF es de 0.78 in (20 mm).



Advertencias de seguridad para baterías

- Cuando se usan correctamente, las celdas y baterías proporcionan una fuente segura y confiable de energía portátil. Sin embargo, si se usan mal o se maltratan, se puede provocar fugas, quemaduras, incendio o explosión.



- Almacene la baterías en un lugar seco a temperatura ambiente. Las baterías son sensibles a temperaturas altas y bajas. Este tipo de exposición térmica pueden hacer que la baterías se chorreen, se incendien o exploten.
- Mantenga las celdas y las baterías fuera del alcance de los niños, en especial las baterías pequeñas. Si se ingieren pueden provocar asfixia o lesiones graves y agudas.
- Mantenga las celdas o las baterías limpias y secas durante su uso y almacenamiento. Limpie las terminales metálicas con un trapo suave y seco si se ensucian.
- Busque ayuda médica inmediata si se ha tragado una celda o batería. De igual forma, póngase en contacto con el centro local para el control de intoxicaciones.
- En caso de que el electrolito entre en contacto con la piel o los ojos, enjuague inmediatamente con agua fresca durante al menos 15 minutos y solicite atención médica.
- Almacene las baterías no usadas en su empaque original o en un lugar seguro y alejadas de objetos metálicos que puedan provocarles cortocircuito.
- Tenga cuidado al manipular la baterías para evitar que haya cortocircuito con materiales conductores, como anillos, mone-ras, pulseras y llaves. La batería o el conductor se pueden sobrecalentar y provocar quemaduras, chorreaduras, incendio o explosión.
- Limpie los contactos de la batería, tanto en la batería como en el producto antes de instalar la batería. Mantenga los contactos limpios.





- Retire la baterías del producto si no se va a usar por un periodo prolongado de tiempo (meses o más).
- Retire la baterías agotadas del producto tan pronto como sea posible para evitar posibles daños por fugas.
- Elija la batería adecuada para la aplicación prevista.
- Siempre tenga cuidado de insertar la baterías correctamente, fijándose en las marcas de polaridad (+) y (-) en la batería y en el producto para el cual está diseñada. Se debe tener en cuenta la polaridad correcta para evitar daños al producto, al cargador o la baterías.
- Cambie siempre el juego completo de baterías a la vez, teniendo cuidado de no mezclar baterías nuevas con viejas, o baterías de distintos tipos, capacidades o fabricantes.
- Nunca caliente la baterías para revivirlas.

⚠ ADVERTENCIA

Nunca recargue una batería a menos que la etiqueta de la batería indique específicamente que se trata de una batería recargable. Cargar una batería no recargable puede hacer que las se chorreen, se incendien o exploten.

- Use solo el cable de alimentación proporcionado con el producto. El uso de otros cables puede provocar que las baterías dentro del producto se carguen.
- No abra o mutile una batería o celda. El electrolito de la celda es corrosivo y puede provocar lesiones en los ojos o la piel. El contenido de la celda puede ser peligroso si se ingiere.
- No deje caer ni someta la celda o la batería integrada a tensión mecánica intensa.



- No se deben desmontar, aplastar, perforar o mutilar la baterías. Este tipo de acciones pueden hacer que la baterías se chorreen, se incendien o exploten.
- No elimine la batería en el fuego. De lo contrario, se puede provocar una explosión.
- Elimine los productos con batería o celda integrada de forma adecuada y de acuerdo a las disposiciones gubernamentales.

GUARDE ESTAS INSTRUCCIONES

● Puesta en marcha

Nota: Primer inserte las baterías en el sensor exterior y luego en la estación principal.

● Configurar los productos

ATENCIÓN: Primero encienda el sensor exterior y luego la estación principal.

- De ser posible, no exponga el sensor exterior a la luz solar directa. Coloque la estación principal en una superficie horizontal y nivelada o móntela en una pared vertical.
- El sensor exterior se puede colgar mediante el colgador 21 o colocarse en una superficie horizontal y nivelada.





● Usar el sensor exterior

- Abra el compartimiento de las baterías **25** en la parte trasera del aparato empujando la cubierta del compartimiento de las baterías **26** en dirección de la flecha.
- Inserte dos pilas AAA al compartimiento de las baterías **25** como se muestra.
- Cierre nuevamente el compartimiento de las baterías **25**. El LED de control **19** en la parte frontal del sensor exterior se iluminará brevemente. Posteriormente, el LED de control **19** se iluminará una vez por minuto para indicar que se está llevando a cabo la transmisión.

● Usar la estación meteorológica



Puede usar la estación meteorológica con el adaptador de corriente **14** incluido o usar baterías.



Mediante adaptador de corriente:

- Conecte el enchufe del adaptador de corriente **16** en adaptador de corriente **14** al enchufe conector **13** en la estación meteorológica y conecte el adaptador de corriente **14** a una toma de corriente de fácil acceso.

Mediante baterías:

- Abra el compartimiento de las baterías **12** en la parte trasera del aparato retirando la cubierta del compartimiento de las baterías **15**.
- Inserte dos pilas tipo AA en el compartimiento de las baterías **12** como se muestra.
- Cierre nuevamente el compartimiento de las baterías **12**.





Una vez establecido el suministro de energía, la pantalla se iluminará y ejecutará una breve revisión de los elementos de la pantalla. La estación meteorológica intentará conectarse ahora con el sensor exterior. El símbolo de recepción  parpadeará en el panel de temperatura en exteriores **[3]**.

Nota: Si no se muestra la temperatura exterior en los próximos 3 minutos, la estación meteorológica dejará de buscar recepción. El símbolo de recepción  se apaga y --°C y --% se muestran en el panel de temperatura exterior **[3]**.

Es posible que no se reciba ninguna señal debido a las construcciones circundantes o porque la distancia es muy grande.

Si le es imposible establecer una conexión automática con el sensor exterior, puede establecerla manualmente:

- Mantenga presionado el botón **- / CH [9]** hasta que la parpadee la señal de recepción  en el panel de temperatura en exteriores **[3]**.
- Presione el botón **TX [22]** para iniciar manualmente la señal de radio del sensor externo.

Después de 3 minutos, la estación meteorológica comenzará a recibir automáticamente la señal WWVB sin importar si la búsqueda de la recepción del sensor exterior se ha logrado o no. El símbolo de recepción  parpadea en el panel de la hora **[5]**.

Si el símbolo de recepción no parpadea completamente en la pantalla, quiere decir que la recepción de la señal WWVB es muy débil y que no se puede sincronizar la hora. Trate de encontrar un lugar de instalación donde el símbolo de recepción  parpadee completamente en la pantalla.









● Señal de radio (WWVB)

La señal de la WWVB (transmisor de señal de tiempo) consiste en pulsos de tiempo emitidos por uno de los relojes más precisos del mundo en Fort Collins, Colorado.

Si se detecta la señal, el panel de la hora **[5]** mostrará la hora central europea actual, la fecha y el día de la semana. Un símbolo estático de torre de radio  aparecerá. Para conocer más detalles, consulte la sección **Configuración básica**.

Si fallan los intentos para recibir la señal, la estación principal dejará de intentar recibir la señal después de 7 minutos y el símbolo de torre de radio  desaparecerá. Para mayor información sobre cómo resolver este problema, consulte el capítulo **Resolución de problemas**.

- 
- Puede reactivar la recepción manteniendo presionado el botón **+ / MEM [10]** y el botón **- / CH [9]** por tres segundos hasta que se anime el símbolo de la torre de radio  en el panel de la hora **[5]**.
- 

También tiene la opción de ajustar la hora de forma manual. Para conocer más detalles, consulte la sección **Configuración básica**.

Montaje de pared para la estación meteorológica y/o el sensor exterior:

Nota: Este paso requiere un taladro eléctrico y un desarmador de cruz.

 **¡PELIGRO DE MUERTE, RIESGO DE LESIONES Y DAÑOS MATERIALES!** Lea cuidadosamente las instrucciones de uso y seguridad de su taladro.

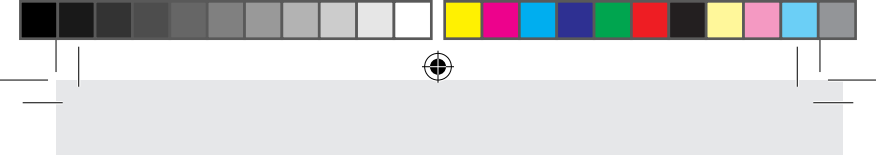

⚠ ¡PELIGRO DE MUERTE! Tenga cuidado de no perforar tuberías eléctricas, de agua o gas al taladrar la pared. De ser necesario, inspeccione con un detector de pared antes de taladrar.

Sensor exterior

- Marque el lugar para el orificio (D 0.2 in / 6 mm) en la pared.
Nota: Use la plantilla para taladrar incluida y diseñada para marcar el orificio a taladrar.
- Perfore el orificio con un taladro eléctrico.
- Introduzca el taquete **28** en el orificio taladrado.
- Atornille el tornillo **27** usando un desarmador de cruz en el soporte de pared.
- Cuelgue el sensor exterior colocando el colgador **21** en el tornillo.

Nota: Nunca sumerja el sensor exterior en agua y protéjalo de la luz directa del sol. Los dispositivos eléctricos pueden afectar la recepción de la señal inalámbrica.

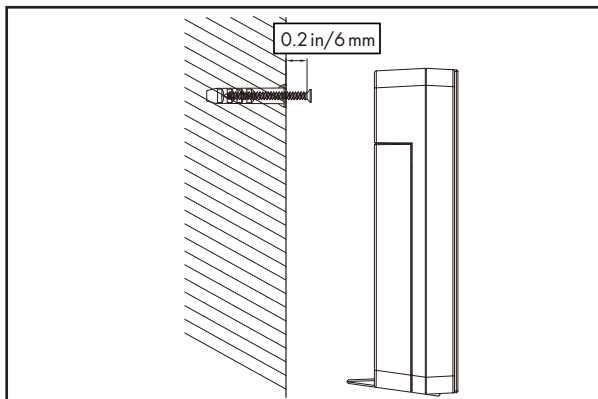

Una vez que la estación principal ha recibido la señal del sensor exterior y la señal de la WWVB, ingresa a modo básico. En modo básico, la estación principal mostrará la siguiente información:

● Pantalla en modo básico

Una vez que la estación meteorológica a recibido la señal del sensor externo y la señal WWVB, ingresa a modo básico. En modo básico, la estación meteorológica mostrará la siguiente información:

El panel de la fecha 1

23° 11' 5R La fecha del día actual se muestra junto a la abreviación **D** y la fecha del mes actual



aparece junto a la abreviación **M**. La abreviación del día actual de la semana se muestra a la derecha. El idioma predeterminado para esta abreviatura es inglés, pero se puede cambiar. Para más detalles, vaya a la sección **Configuraciones básicas**.

El panel de la hora 5



Por defecto, la hora se muestra en formato de 12 horas. En el formato de 12 h, la abreviación **PM** (latín para “post Meridiem” = tarde) se muestra al frente de la hora entre las 12 del mediodía y las 11:59 de la noche. En el horario de verano, se muestra **DST** (daylight saving time). Esta visualización solo se muestra si se está recibiendo la señal WWVB.

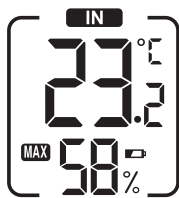

El panel de temperatura en interiores 2

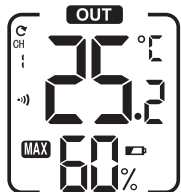

La temperatura interior medida por la estación meteorológica se muestra con una cifra decimal. La unidad de temperatura °C (grados Celsius) se muestra arriba a la derecha. La unidad de temperatura también se puede cambiar a °F (grados Fahrenheit). Si la temperatura cae por debajo del rango de medición de 0 °C a 50 °C (o 32 °F a 122 °F) se muestra \llcorner ; se muestra \lrcorner si la temperatura supera este rango. La humedad relativa (en %) al rededor de la estación meteorológica se muestra debajo de la visualización de la temperatura.

El panel de temperatura en exteriores 3





La temperatura en exteriores se muestra con una cifra decimal. La unidad de temperatura °C (grados Celsius) se muestra arriba a la derecha. La unidad de temperatura también se puede cambiar a °F (grados Fahrenheit). Si la temperatura cae por debajo del rango de medición de -20 °C a 65 °C (o -4 °F a 149 °F) se muestra ; se muestra  si la temperatura supera este rango.

La humedad relativa (en %) al rededor del sensor exterior se muestra debajo de la visualización de la temperatura.

El panel de conexión USB 4





Si carga dispositivos móviles usando la conexión USB , el símbolo de la batería  parpadeará junto al símbolo respectivo de conexión USB .









● Uso y manejo



Configuraciones básicas





- Para las configuraciones básicas, mantenga presionado el botón **MODE** 11 por 3 segundos. El idioma de visualización parpadea en el panel de la fecha 1.

- 
- 
- Presione el botón **-/CH** [9] o el botón **+ /MEM** [10] para elegir el idioma deseado. Puede elegir entre alemán (DE), inglés (EN), italiano (IT), español (SP) y francés (FR). Alemán (DE) es el idioma estándar por defecto.

● **Configurar la hora de alarma y día de la alarma**









- 
- 
- Presione el botón **ALARM** [7] para acceder a la función de alarma. La hora actual de la alarma y la visualización para la función de alarma  se muestran en el panel de la hora [5].
- Mantenga presionado el botón **ALARM** [7] por 3 segundos. La visualización de la hora parpadeará.
- Presione el botón **-/CH** [9] o el botón **+ /MEM** [10] para elegir los valores deseados.
- Presione el botón **ALARM** [7] para confirmar su elección. La visualización de minutos parpadeará.
- Presione el botón **-/CH** [9] o el botón **+ /MEM** [10] para elegir los valores deseados.
- Presione el botón **ALARM** [7] para confirmar su elección. El símbolo de alarma  aparece en el panel de la hora [5] para indicar que la función de alarma está activada. Además, la visualización del día de la alarma  parpadea en el panel de la fecha [1].
- Presione el botón **-/CH** [9] o el botón **+ /MEM** [10] para elegir el día de la alarma ( = lunes a domingo,  = lunes a viernes,  = sábado y domingo).



Nota: Aparecerá una barra bajo el símbolo de la alarma  en el panel de la hora  para mostrar los días de alarma elegidos:  = sin barras,  = dos barras,  = cinco barras.

- Presione el botón **ALARM**  para confirmar su elección. La visualización cambiará ahora a modo básico.

● **Activar / desactivar la función de alarma**

- Presione el botón **ALARM**  para acceder a la función de alarma. El tiempo actual de alarma y la visualización del modo alarma  se muestran en el panel de la hora .
- Presione brevemente el botón **ALARM**  para activar la función de alarma. El símbolo de la alarma  aparece en el panel de la hora  para indicar que la función de alarma está activada.
- Presione brevemente el botón **ALARM**  de nuevo. El símbolo de la alarma  se apaga y la función de alarma se desactiva.



● **Apagar la señal de alarma**

La señal de alarma sonará en la hora establecida por 2 minutos.





- Presione cualquier botón, con excepción del botón **SNOOZE / LIGHT**  para apagar la señal de alarma. No tendrá que reactivar la función de alarma. La señal de alarma sonará automática y nuevamente en la hora establecida.



● Función SNOOZE



- Cuando la alarma se esté apagando, presione el botón **SNOOZE/LIGHT**  para activar la función de repetición. La señal de alarma se interrumpe por 5 minutos. La visualización de la función de repetición  y el símbolo de la alarma  parpadea en la pantalla.

● Función NAP

- Mantenga presionado el botón **NAP**  por 3 segundos para configurar la duración del temporizador de siesta. La configuración actual del tiempo de siesta parpadeará en el panel de la hora .
- Presione el botón **-/CH**  o el botón **+ /MEM**  para elegir el valor máximo (desde 5 minutos hasta máximo 2 horas en intervalos de 5 minutos).
- Presione el botón **NAP**  para confirmar su elección e iniciar el temporizador de siesta. Comienza la cuenta regresiva del tiempo elegido. La alarma se apaga por 2 minutos una vez que el temporizador ha llegado a su fin.
- Presione cualquier botón para desactivar el temporizador de siesta.

● Visualización de la humedad / temperatura máxima / mínima

Una vez que sea haya establecido el suministro de corriente y la conexión del sensor externo, los valores máximos y mínimos de la temperatura y humedad se registran automáticamente y se almacenan en la estación meteorológica.

- 
- 
- En modo básico, presione una vez el botón **+ / MEM** 10. El símbolo **MAX** se muestra junto a la pantalla de la humedad en ambos paneles de temperatura y se muestran los valores registrados más altos para interiores y exteriores.
 - En modo básico, si presiona dos veces el botón **+ / MEM** 10 el símbolo **MIN** se muestra y aparecen los valores registrados más bajos para interiores y exteriores.
 - Después de 5 segundos, los valores actuales para interiores y exteriores se muestran automáticamente.
 - Mantenga presionado el botón **+ / MEM** 10 por 3 segundos para borrar los valores guardados.

Luz de fondo



La luz de fondo en la pantalla se apaga después de 10 segundos si el dispositivo está funcionando a base de baterías para no gastarlas.



- Presione el botón **SNOOZE / LIGHT** 8 para encender la luz de fondo por 10 segundos. La luz de fondo siempre estará encendida si el dispositivo está conectado a la corriente eléctrica.
- Presione nuevamente el botón **SNOOZE / LIGHT** 8 para elegir el brillo de la luz de fondo en cuatro etapas (alto, medio, bajo, apagado).

Indicador de batería

Si el símbolo de la batería  se muestra en el panel de la temperatura de interiores 2 cambie lo antes posible las baterías de la estación meteorológica (va también la sección **Usar la estación meteorológica**).



Si el símbolo de la batería  se muestra en el panel de la temperatura externa **3** cambie cuanto antes las baterías del sensor externo (vea también la sección **Usar el sensor exterior**).

● **Cambiar el canal de radio**

● **Cambiar el canal de radio del sensor externo**

Puede elegir entre 3 canales de radio. El canal 1 está puesto por defecto.



- Abra el compartimiento de las baterías **25** en la parte trasera del dispositivo retirando la cubierta del compartimiento de las baterías **26**.
- Elija el canal de radio presionando el seleccionador de canal **24** a **CH1**, **CH2** o **CH3**.
- Mantenga presionado el botón **-/CH** **9** hasta que parpadee la señal de recepción  en el panel de temperatura exterior **3**.
- Presione el botón **TX** **22** para iniciar manualmente el sensor de la señal de radio exterior. Si se logra la recepción, la temperatura y humedad en el panel de temperatura en exteriores **3** se mostrará en el nuevo canal de radio.
- Cierre nuevamente el compartimiento de las baterías **25**.

● **Cambiar la visualización del canal de radio en la estación meteorológica**

Si la estación meteorológica está recibiendo una señal de radio del sensor externo, esta se mostrará automáticamente en el canal correspondiente.



De cualquier forma, usted puede configurar manualmente la visualización de varios canales de radio.











- Presione repetidamente el botón **- / CH**  para cambiar entre la visualización de **CH1** (solo muestra canal 1), **CH2** (solo muestra canal 2), **CH3** (solo muestra canal 3) y  (muestra todos los canales alternadamente en ciclo).

Nota:

- Solo se mostrarán los valores del sensor externo que están conectados a la estación meteorológica.
- Si está usando múltiples sensores externos deberá elegir un canal de radio diferente para cada sensor externo.

● Cargar dispositivos USB

¡PRECAUCIÓN!



- ¡El uso de los enchufes USB   es posible únicamente si el dispositivo está conectado a la toma de corriente!
- Asegúrese de que el consumo de energía del dispositivo USB no sea mayor a 2.1 A si está usando únicamente uno de los enchufes USB  . Para mayor información, consulte el manual de instrucciones de su dispositivo USB.
- ¡Si está usando simultáneamente ambos enchufes USB   el consumo total de energía de los dispositivos conectados no debe superar los 2.1 A!
- Conecte su dispositivo USB a uno de los enchufes USB  . El símbolo de la batería parpadeará en el panel de conexión USB   e indicará que su dispositivo USB se está cargando.

- 
- 
- Desconecte su dispositivo USB del enchufe USB una vez que se haya cargado por completo.

● Activar la recepción de señal de forma manual

● **Activar la recepción de señal de la WWVB**



La estación principal sincroniza el reloj interno con la señal de la WWVB toda las noches. Sin embargo, también puede activar la recepción de la WWVB de forma manual. Para ello, mantenga presionado por 3 segundos el botón + / **MEM** 10 y el botón - / **CH** 9 hasta que el símbolo de la torre de radio  parpadee. Tras las recepción exitosa, el símbolo de torre de radio quedará estático. Si la recepción falla, el símbolo de torre de radio  desaparecerá. Si la recepción de la señal de radio continúa interrumpiéndose, puede encender / apagar manualmente la función automática de recepción del tiempo por radio.

Mantenga presionados por 3 segundos los botones **MODE** 11 y + / **MEM** 10. WWVB  se muestra en la pantalla LC, la función de recepción automática de la hora mediante radio está apagada. Ahora puede configurar la fecha y hora de forma manual. (vea **Cambiar configuraciones básicas**).

Mantenga presionado nuevamente el botón **MODE** 11 y el botón + / **MEM** 10 por 3 segundos. WWVB  desaparecerá, la función de recepción automática del tiempo por radio está encendida. El reloj comenzará la recepción del tiempo por radio temprano por la mañana.





● Activar la recepción del sensor exterior

El sensor exterior transmitirá una señal unas dos veces por minuto, que se recibe automáticamente en la estación principal. Sin embargo, también puede activar de forma manual la recepción de la señal. Para hacerlo, mantenga presionado el botón **-/CH** **9** durante tres segundos hasta que el símbolo de canal  parpadee. Tras la recepción exitosa, la animación del símbolo desaparecerá y aparecerá la temperatura y humedad transmitidas en la pantalla.

● Retroiluminación

- Presione el botón **SNOOZE/LIGHT** **8**. La retroiluminación se encenderá durante 10 segundos. Con el adaptador de corriente conectado existen 3 niveles de retroiluminación.



● Función de RESET

- Presionar el botón de **RESET** **18** reiniciará el producto, que tendrá que ser configurado de nuevo.

● Resolución de problemas

El producto contiene componentes electrónicos delicados. Por tanto, es posible que los equipos de transmisión de radio en los alrededores inmediatos puedan provocar interferencia en el producto. Si la pantalla muestra interferencia, aleje estos objetos del producto. Las descargas electrostáticas pueden provocar mal funcionamiento. En caso de que el producto deje de funcionar, retire las baterías durante un breve momento y vuelva a colocarlas.







Los obstáculos, como las paredes de concreto, pueden hacer que la recepción sea susceptible a interferencia. En este caso, cambie la ubicación. Tenga en cuenta que el sensor exterior siempre debe estar dentro de un radio de máx. 328 ft. (100 metros) (al aire libre) de la estación principal. El rango especificado es el rango de campo abierto y significa que no debe haber obstáculos entre el sensor exterior y la base. El “contacto visual” entre el sensor exterior y la base suele mejorar la transmisión.

El frío (temperatura exterior debajo de 32 °F (0 °C) puede afectar negativamente el desempeño de la batería del sensor exterior y, por tanto, de la transmisión inalámbrica. Otro factor que puede interferir con la recepción son las baterías agotadas o débiles en el sensor exterior. Reemplácelas con baterías nuevas.

Si el producto no está funcionando bien, retire brevemente y vuelva a insertar las baterías.



● Limpeza y mantenimiento

AVISO Nunca sumerja al producto en agua u otros líquidos. De lo contrario, se puede dañar el producto.

- Use un trapo seco y suave para limpiar y dar mantenimiento al producto.

● Eliminación

Deshágase del empaque mediante sus instalaciones de reciclaje locales y de acuerdo con las regulaciones federales, estatales y locales.



Observe las señales del material de empaque para la separación de residuos, los cuales están señalados con abreviaturas (a) y números (b) que significan lo siguiente: 1-7: plásticos / 20-22: papel y tablero de fibra / 80-98: materiales mixtos.



Contacte a las autoridades locales correspondientes para la eliminación de desechos para mayor información sobre cómo desechar su producto desgastado.

Para ayudar a proteger el medio ambiente, elimine el producto adecuadamente al final de su vida útil, no lo tire en la basura normal. Puede obtener información de sus autoridades locales sobre los puntos de recolección y horarios de atención.



¡La eliminación inadecuada de las baterías puede causar daños ambientales!

Las baterías no deben ser eliminadas con los desechos del hogar. Éstas pueden contener metales pesados tóxicos y requieren ser tratadas como desechos especiales. Los símbolos químicos de los metales pesados son: Cd = Cadmio, Hg = Mercurio, Pb = Plomo. Por esta razón es importante eliminar las baterías usadas en un punto de recolección local.



● **Garantía limitada de 3 años**

Lo que cubre la presente garantía

La garantía incluye:

- Daños, quebraduras o incapacidad para funcionar debido a defectos.
- Daños que no hayan sido causados por el desgaste propio del uso o por no seguir las instrucciones de seguridad y mantención incluidas en el manual para el usuario.

Lo que no cubre esta garantía

La garantía no cubre daños causados por:

- El desgaste propio del uso del producto, incluidas las partes frágiles (como interruptores, piezas de vidrio, etc.).
- Uso o transporte no indicado del producto.
- Desatención a las instrucciones de seguridad y mantención.
- Accidentes o causas de fuerza mayor (e.g. relámpagos, incendio, inundación, etc.).
- Manipulación mal intencionada del producto (retirar la cubierta, tornillos, etc.).

La presente garantía tampoco cubre daños indirectos o emergentes. Sin embargo algunos estados no permiten la exclusión o limitación de daños indirectos o emergentes, por lo que dicha exclusión o limitación pudiera no aplicarse en su caso.





Período de cobertura y resolución de la garantía

La garantía es válida por 3 años a partir de la fecha de compra. La empresa, según lo estime conveniente, devolverá el dinero o repondrá el producto.

La empresa no:

- Dará inicio a un nuevo período de garantía al hacerse el cambio del producto.
- Reparará el producto.

¿Cómo se tramita la garantía?

Recomendamos que primero usted:

- Llame al Servicio de atención al cliente al 1 (844) 543-5872.
- Visite el Portal de atención al cliente en www.lidl.com/contact-us
- Visite una de nuestras tiendas LIDL en caso de cualquier inquietud.

A fin de acelerar el trámite de la garantía, tenga a bien contar con lo siguiente:

- Recibo de venta original que incluya la fecha de compra.
- Producto y manual en su empaque original.
- Descripción del problema.

¿Qué debe hacer usted para mantener la garantía vigente?

- Guardar el recibo original.
- Seguir todas las instrucciones para el uso del producto.
- No realizar ninguna reparación ni alteración al producto.



¿De qué manera influyen las leyes estatales con esta garantía?

La presente garantía le otorga derechos legales específicos, y pudiera usted contar con otros derechos los cuales varían de un estado a otro. Todas las garantías implícitas se encuentran limitadas a la duración y términos de la presente garantía. Algunos estados no permiten limitaciones al período de tiempo y términos de la garantía implícita, por lo que dichas limitaciones pudieran no aplicarse en su caso.



Intertek