



<b>Description of signal words</b> .....	Page 5
<b>Customer service</b> .....	Page 5
<b>List of pictograms used</b> .....	Page 6
Intended use.....	Page 6
Parts description.....	Page 7
Technical data.....	Page 10
Contents.....	Page 11
<b>Important safety instructions</b> .....	Page 12
Safety warnings for batteries.....	Page 14
<b>Initial Use</b> .....	Page 16
Setting up the products.....	Page 16
Starting the outdoor sensor/ Changing batteries.....	Page 16
Starting the main station/ Changing batteries.....	Page 16
Radio signal (WWVB).....	Page 17
<b>Information in base mode</b> .....	Page 21
The clock field.....	Page 21
The barometric pressure field.....	Page 22
The indoor temperature field.....	Page 23
The outdoor temperature field.....	Page 24
<b>Settings</b> .....	Page 26
Basic settings.....	Page 26
Temperature alarm.....	Page 28
Activating the temperature alarm.....	Page 28
Alarm.....	Page 29
Accessing stored data.....	Page 30





<b>Manually activating signal reception</b> .....	Page 31
Activating WWVB signal reception .....	Page 31
Activating reception from the outdoor sensor .....	Page 31
Backlight .....	Page 32
Reset function .....	Page 32
 <b>Troubleshooting</b> .....	 Page 32
 <b>Cleaning and care</b> .....	 Page 33
 <b>Disposal</b> .....	 Page 33
 <b>Three year limited warranty</b> .....	 Page 34



## DESCRIPTION OF SIGNAL WORDS

### **WARNING**

WARNING indicates a hazardous situation that, if not avoided, could result in death or serious injury.

### **CAUTION**

CAUTION indicates a hazardous situation that, if not avoided, could result in minor or moderate injury.

### **NOTICE**

NOTICE indicates information considered important, but not hazard related (e.g. messages related to property damage).

## CUSTOMER SERVICE



Call customer service at **1 (844) 543-5872**



Visit the Website Customer Service Platform at







**[www.lidl.com/contact-us](http://www.lidl.com/contact-us)**

Visit a LIDL store for further assistance.

**IAN 296586\_1901**

Please have your IAN number ready.

### List of pictograms used

	Direct current		Radio controlled
	Alternating current		Splash-proof
	Safety class II		Fused

## Wireless weather station

### ● Introduction

Congratulations on your purchase. You have selected a quality product. The instructions for use are a part of the product. They contain important information about the safety, use and disposal of the product. Before using the product, please learn about all the safety information and usage instructions. Only use the product as described and for the specified applications. If you lend the product to someone else, please also give all the instructions.

### ● Intended use

This product displays the indoor and outdoor temperature, indoor and outdoor humidity, and barometric pressure. It features a radio-controlled clock and several alarm functions. The expected weather trend is calculated based on data collected. The product is not intended for commercial purposes.

## ● Parts description

### Main station

- |   |                           |    |   |
|---|---------------------------|----|---|
| 1 | Display                   | 9  | DOWN /  button |
| 2 | SNOOZE- / LIGHT field     | 10 | ALARM / SET button  |
| 3 | Keypad                    | 11 | Reset button  |
| 4 | Main station eyebolt      | 12 | °C / °F button  |
| 5 | Battery compartment cover | 13 | MEM button  |
| 6 | Stand                     | 14 | ALERT button  |
| 7 | SET / HISTORY button      | 15 | CH button   |
| 8 | UP button                 | 16 | Battery compartment   |

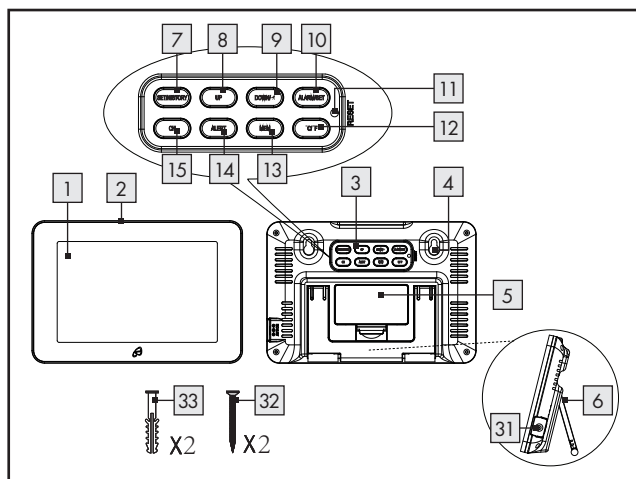

## Outdoor sensor

- 17 Signal LED
- 18 Battery compartment cover
- 19 Outdoor sensor eyebolt
- 20 Outdoor sensor stand
- 21 Outdoor sensor battery compartment

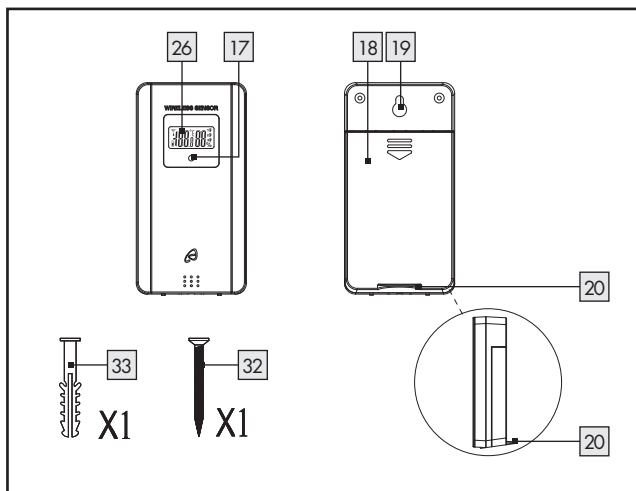

## Display

- |                                     |                                     |
|-------------------------------------|-------------------------------------|
| <b>22</b> Indoor temperature field  | <b>25</b> Barometric pressure field |
| <b>23</b> Outdoor temperature field | <b>26</b> Outdoor sensor display    |
| <b>24</b> Clock field               |                                     |

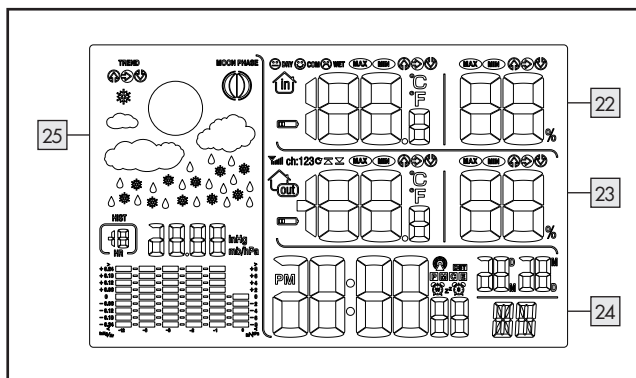

## Outdoor sensor buttons next to battery compartment

- |  |                                   |
|--|-----------------------------------|
| <b>27</b> °C / °F button                   | <b>29</b> Channel selector switch |
| <b>28</b> TX button (channel reset button) |                                   |

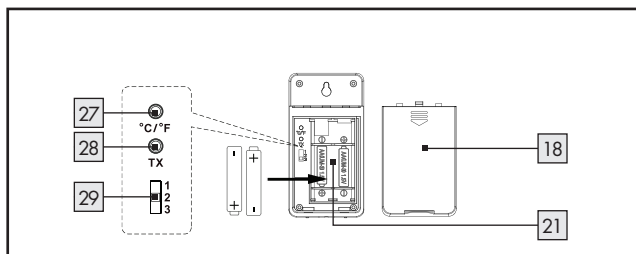

## Optional Power Supply

30 Mains adapter

31 Mains adapter socket

## Mounting materials:

32 Screw (Dia. 0.125 in / 3 mm)

33 Dowel (Dia. 0.3 in / 8 mm)

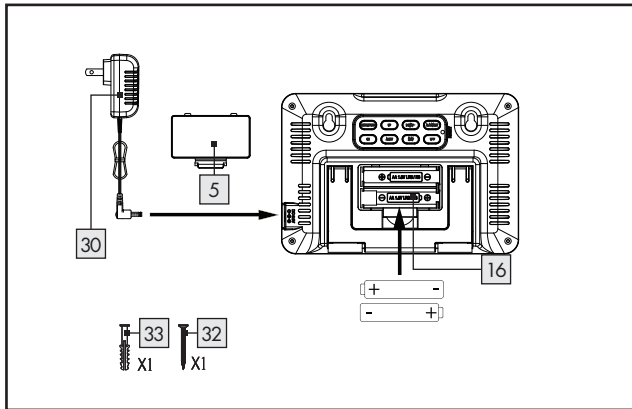

## ● Technical data

### Main station:

Temperature measurement range: 0 °C to 50 °C

32 °F to 122 °F

Humidity measurement range: 20% to 95%

Radio-controlled clock: WWVB

Batteries: 2 x LR06 (UM-3), 1.5V===  
(direct current) (size AA)

Barometric pressure  
measurement range:

850 hPa to 1050 hPa

25.1 inHg to 31.1 inHg

Frequency band:



60 kHz, 433.050 MHz to

434.790 MHz



Model: HG05124A-US-RX,  
HG05124B-US-RX,  
FCCID: 2AJ9O-HG05124RX

### **Mains adapter:**

Input: 100–240 V~ (alternating current),  
50–60 Hz, 200 mA MAX  
Output: 5.0 V=== (direct current),  
500 mA   
Model no: HX06-0500500-AU-001  
Protection class: 

### **Outdoor sensor:**

Temperature measurement range: -20 °C to +50 °C  
-4.0 °F to + 122 °F  
Humidity measurement range: 20% to 95%  
Wireless range: max. 328 ft (100 m) (open area)  
Batteries: 2 x LR06 (UM-3), 1.5 V===  
(direct current) (size AA)  
Degree of protection: IPX4 (outdoor & indoor use)  
Model: HG05124A-US-TX,  
HG05124B-US-TX  
FCCID: 2AJ9O-HG05124TX  
Frequency band: 433.050 MHz to 434.790 MHz  
Transmitted maximum  
radio-frequency power: 433.92 MHz, -10.77 dBm

### **● Contents**

1 Main station	3 Dowels
1 Outdoor sensor	1 Instructions for use
4 Batteries, type LR06, 1.5 V	
1 Mains adapter	
3 Screws	





# IMPORTANT SAFETY INSTRUCTIONS

READ ALL INSTRUCTIONS. KEEP FOR FUTURE REFERENCE.  
INCLUDE ALL DOCUMENTATION WHEN PASSING THIS PRODUCT ON TO OTHERS.

## **⚠ WARNING** Failure to observe the following warnings may result in death or serious injuries.

-  This product may be used by children 8 years and up and persons with reduced physical, sensory or mental capabilities or lacking experience and knowledge when supervised or instructed on the safe use of the product and the associated risks. Do not allow children to play with this product. Never allow children to clean or maintain the product unsupervised.
- Do not use the product if it is damaged.
- Before using the product, verify the available line voltage matches the voltage required to operate the product (120V~, 50-60Hz).
- Verify the product, the power supply and the cable connection aren't damaged before using this product! Never use a damaged product!
- The product must be plugged into an easily accessible outlet so it can easily be unplugged in the event of an emergency.
- The product is only suitable for use with the included mains adapter.
- Changes or modifications to this product not expressly approved by the party responsible for compliance could void the user's authority to operate the product.



**Note:** This product has been tested and complies with the limits for a Class B digital device, pursuant to Part 15 of the FCC Rules. These limits are designed to provide reasonable protection against harmful interference in a residential installation. This product



generates, uses and can radiate radio frequency energy and, if not installed and used in accordance with the instructions, may cause harmful interference to radio communications.

- However, there is no guarantee that interference will not occur in a particular installation. If this product causes harmful interference to radio or television reception, which can be determined by turning the product off and on, the user is encouraged to try and correct the interference by one or more of the following measures:
  - Reorient or relocate the receiving antenna.
  - Increase the separation between the equipment and receiver.
  - Connect the product into an outlet on a circuit different from that to which the receiver is connected.
  - Consult the dealer or an experienced radio/TV technician for help.



### **NOTICE**

- 
- Do not expose the main station to moisture or direct sunlight.
  - This product does not contain any parts that can be serviced by the user. The LEDs are not replaceable.
  - To completely switch the product off, unplug the mains adapter from the outlet.
  - Do not expose the product to an extremely high electromagnetic field. This may impair the correct functioning of the product.
  - Please note, the warranty does not cover damage due to improper use, failure to observe the instructions for use, or unauthorized product modifications.
  - The RF exposure compliance distance is 0.78 in (20 mm).
- 





## Safety warnings for batteries

- When used correctly, cells and batteries provide a safe and dependable source of portable power. However, if they are misused or abused, this may result in leakage, burns, fire, or explosion.
- Store batteries in a dry place at room temperature. Batteries are sensitive to high and low temperatures. Such thermal exposure may lead to leakage, fire, or explosion.
- Keep cells and batteries out of reach of children, especially small batteries. Ingestion may lead to choking or acute and serious personal injury.
- Keep cells or batteries clean and dry both during use and storage. Wipe metal terminals with a soft, dry cloth if they become dirty.
- Immediately seek medical attention if a cell or battery has been swallowed. Also, contact your local poison control center.
- In the event that the electrolyte comes into contact with the skin or eyes, immediately flush with fresh water for at least 15 minutes and seek medical attention.
- Store unused batteries in their original packaging or in safe place and away from metal objects that may short-circuit them.
- Exercise care in handling batteries in order to prevent shorting with conducting materials, such as rings, coins, bracelets, and keys. The battery or the conductor can overheat and cause burns, leakage, fire, or explosion.
- Clean the battery contacts and also those of the product prior to battery installation. Keep the contacts clean.
- Remove batteries from the product that will not be used for an extended period of time (months or longer).
- Remove discharged batteries from product promptly to avoid possible damage from leakage.
- Choose the proper battery for the intended application.

- 
- 
- Always take care to correctly insert batteries observing (+) and (-) polarity marks on the battery and the product for which it is intended. Proper polarity must be observed to avoid damage to either product or batteries.
  - Always replace the whole set of batteries at one time, taking care not to mix old and new ones, or batteries of different types, capacities, or manufacturers.
  - Never heat batteries in order to revive them.

**⚠ WARNING**

- Never charge a battery unless the battery label specifically states the battery is rechargeable. Charging a non-rechargeable battery, may result in leakage, fire, or explosion.
- 
- 
- Use only the power cord supplied with the product. The use of other cords may result in the batteries inside the product being charged.
  - Do not open or mutilate a battery or cell. Electrolyte from the cell is corrosive and can cause damage to the eyes or skin. The cell contents can also be hazardous if ingested.
  - Do not drop or subject the cell or battery to strong mechanical shock.
  - Batteries should not be disassembled, crushed, punctured, or otherwise mutilated. Such abuses may result in leakage, fire, or explosion.
  - Do not dispose of the battery in a fire. Failure to observe this precaution may result in an explosion.
  - Dispose of batteries properly and in accordance with government regulations.

# SAVE THESE INSTRUCTIONS



## ● Initial Use



**Note:** First insert the batteries in the outdoor sensor, then the main station.

### ● Setting up the products

**ATTENTION:** First start the outdoor sensor, then the main station.

- If possible, do not expose the outdoor sensor or main station to direct sunlight. Place it on a horizontal, level surface or mount to a plumb wall.
- The main station can be hung by the main station eyebolt **4** or flip out the stand **6** to place it on a horizontal, level surface.

### ● Starting the outdoor sensor / Changing batteries

- 
- 
- Open the battery compartment **21** on the back of the outdoor sensor by sliding the battery compartment cover **18** in the direction of the arrow.
  - First remove the old batteries when changing batteries.
  - Insert the new batteries, type LRO6, in the battery compartment **21**. Please note the battery polarity. This is indicated in the battery compartment.
  - Close the battery compartment cover. The signal LED **17** on the front of the outdoor sensor will briefly light up. The signal LED will then flash about twice a minute, indicating wireless transmission.

### ● Starting the main station / Changing batteries

- Open the battery compartment cover **5** at the back of the main station by pulling up on the tab at the bottom of the battery compartment.
- First remove the old batteries when changing batteries.



- Insert the new batteries, type LR06, in the battery compartment **16**. Please note the battery polarity. This is indicated in the battery compartment.
- Close the battery compartment cover. The display **1** will briefly light up and run a brief check of all display elements.
- Alternatively, first remove the batteries from the battery compartment.
- Plug the low voltage plug from the mains adapter **30** into the power socket **31** on the main station and plug the mains adapter into an easily accessible outlet. The display will permanently light up and run a brief check of all display elements.
- The outdoor temperature field **23** will show an animation of the reception symbol , indicating the main station is searching for the signal from the outdoor sensor.



If the outdoor temperature does not appear after 3 minutes, the main station will stop searching. The animation of the reception symbol will turn off and the outdoor temperature field will show  $-\_ \text{ } ^\circ\text{C}$  and  $-\_ \%$ . The signal most likely cannot be received due to structural factors, reinforced concrete walls, the brickwork being too solid, or the distance between the units. After finding a better location for the outdoor sensor you will need to restart reception.

- Press and hold the CH button **15** on the back of the main station for 3 seconds until the reception signal becomes animated again. The product will automatically start receiving the outdoor sensor signal, regardless if signal from the outdoor sensor was received or not. The clock field **24** will show an animated radio tower symbol , indicating the receiver for the WWVB signal is starting to receive the time.



## ● Radio signal (WWVB)





The WWVB-Signal (time signal transmitter) is made up of time pulses transmitted from one of the highest precision clocks in the world close to Fort Collins, Colorado.



If the signal is detected the clock display  will show the current Central European Time, date and day of the week. A static radio tower symbol  appears. For more details please refer to section **Basic Settings**.

If the attempts to receive a signal fail the main station will stop attempting to receive a signal after 7 minutes and the radio tower symbol  will disappear. For information on how to resolve this issue please refer to section **Troubleshooting**.

After successfully receiving the WWVB signal, press the UP button  to select the time zone display between P = Pacific UTC-8; M = Mountain UTC-7, C = Central UTC-6, E = Eastern UTC-5 in the Clock field .

- You may reactivate reception by pressing and holding the DOWN/ button  for three seconds until a radio tower symbol  in the clock display  becomes animated. The time can also be set manually. For more details please refer to section **Basic Settings**.

### Wall-mounting the temperature station and/or the outdoor sensor:

**Note:** This step requires an electric drill and a crosshead screwdriver.

 **DANGER TO LIFE, RISK OF INJURY AND PROPERTY DAMAGE!** Carefully read the instructions for use and safety notes for your drill.

 **DANGER TO LIFE!** Be careful that you do not hit electrical, gas or water lines when drilling into the wall. If necessary, check the wall with a wall scanner before drilling.



## Temperature station

**Note:** Before mounting the temperature station, please remove the stand **6** from the back. Mark the location of the hole (D 0.3 in / 8 mm) on the wall.

**Note:** Use the included drilling template intended for marking the drill holes.

- Drill the hole with an electric drill.
- Push the dowel **33** into the drilled hole.
- Using a crosshead screwdriver, screw the screw **32** into the wall anchor.
- Hang the temperature station by placing the hanging slot **4** on the screw.

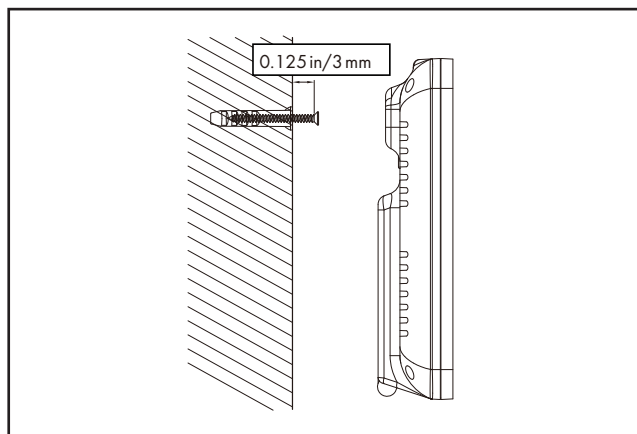

## Outdoor sensor

- Mark the location of the hole (D 0.3 in / 8 mm) on the wall.

**Note:** Use the included drilling template intended for marking the drill holes.

- Drill the hole with an electric drill.
- Push the dowel **33** into the drilled hole.
- Using a crosshead screwdriver, screw the screw **32** into the wall anchor.
- Hang the outdoor sensor by placing the hanging slot **19** on the screw.

**Note:** Never immerse the outdoor sensor in water and protect from direct sunlight. Electronic devices may adversely affect the wireless signal reception.

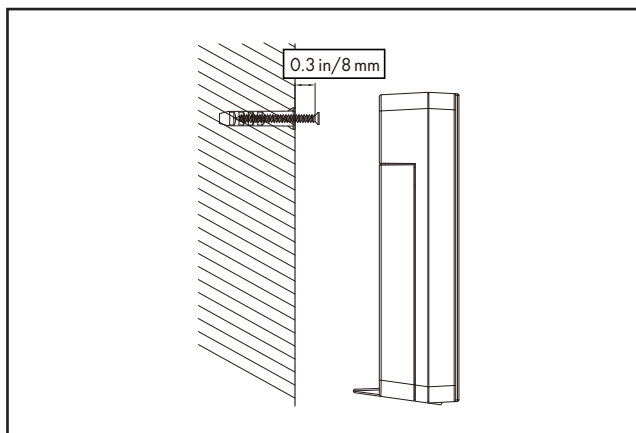

Once the main station has received the signal from the outdoor sensor and the WWVB signal, it enters into basic mode. In base mode the main station will display the following information:

## ● Information in base mode

### ● The clock field 24

#### Time:

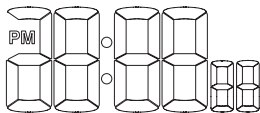

The default time display is 24 hour format. When selecting 12 hour mode in basic settings, the time from 12:00 o'clock in the afternoon until 11:59 o'clock at night will show PM (Latin for "post meridiem" = afternoon) in front of the time.

During Daylight Saving Time DST will appear at the top between the hour and minute. This display is only available for WWVB signal.

#### Date and day:

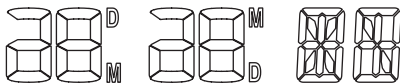

To the left of the abbreviation D (Day) is the current date, and to the left of the abbreviation M (month) current month. On the right you will see the abbreviation for the current day of the week. The default language for this abbreviation is German, but can be changed. Please refer to section **Basic Settings**.

#### The radio tower symbol:



The radio tower symbol indicates the WWVB signal is being received. The main station synchronizes its internal clock with the time station every night. This symbol will flash while synchronizing. If reception was successful the symbol will be static until the next reception cycle.

#### The lunar phase:

MOON PHASE



The current lunar phase is indicated as follows:

The portion of the moon not illuminated will be dark in the display.

## ● The barometric pressure field 25

### Barometric pressure display:

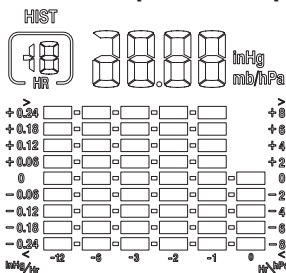

At the top right is the barometric pressure at the time shown in the HIST field (history).

If LLL (or LL.LL when setting the unit inHg), the display range is below 850 hPa (25.1 inHg), if HHH (or HH.HH), it is above.

By default the current barometric pressure (HIST = 0) is shown in the unit mb (millibar) or hPa (hectopascal). However, the display can also be set to the uncommon unit inHg (inch of mercury). Please refer to section **Basic Settings**.

The bar graph shows the barometric pressure trend over the past 0, 1, 2, 3, 6 and 12 hours.

### The barometric pressure trend:



The trend will appear as rising (or dropping), when the barometric pressure changes by 2 hPa (= 0.06 inHg) or more within an hour and will maintain the direction for one hour even when it remains steady.

### The weather forecast:

The main station calculates a weather forecast for the next about 12 hours based on the barometric pressure trend. Of course this forecast can't compare to that of professional weather services supported by satellites and advanced computers, but merely provides an approximate indication of current developments.

Available graphic forecasts are:



partly cloudy



sunny



cloudy



rain



snow

## ● The indoor temperature field 22

### The indoor temperature:

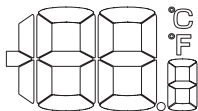

The indoor temperature measured by the main station is displayed with indexing up to a tenth of a degree. The temperature unit °C (for degrees Celsius) appears at the top right. The temperature unit can also be set to °F (degrees Fahrenheit). Press the °C/F button 12 to switch to this unit. If LL.L appears, it is below the measurement range of 0 °C to 50 °C (or 32 °F to 122 °F), when HH.H appears it is above.

### The relative humidity:

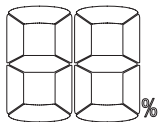

This displays the relative humidity the weather station is exposed to.

### The temperature- or humidity trend:



The trend will appear as rising (or dropping), when the temperature changes by 2 °C (= 3.6 °F) or more within an hour and will maintain the direction for one hour even when it remains steady. The humidity trend will respond accordingly if the humidity changes by 2%.

### Indoor climate rating:

The main station will rate the indoor climate based on the indoor humidity and temperature using the following key:



**DRY**

**DRY** humidity below 40%



**COM**

**COMFORT** humidity between 40 and 70%, and a temperature range between 20 °C–28 °C (68 °F–82.4 °F).



**WET**

**WET** humidity higher than 70%

When the indoor temperature is outside the 20 °C–28 °C (or 68 °F to 82.4 °F) range no indoor climate rating will appear.

### Low battery:



If the battery symbol appears the batteries in the main station should be replaced as soon as possible. Please refer to the instructions in section **Starting the Main Station / Changing Batteries**.

### ● The outdoor temperature field 23

#### The outdoor temperature:

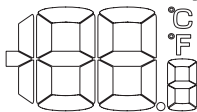

The outdoor temperature is displayed with indexing up to a tenth of a degree. The temperature unit °C (for degrees Celsius) appears at the top right. The temperature unit can also be set to °F (degrees Fahrenheit).

- Press the °C/F button 12 to switch to this unit.

If L.L.L appears, it is below the measurement range of -20 °C to 50 °C (or -4 °F to 122 °F), when H.H.H appears it is above.

### The relative humidity:

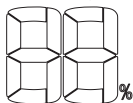

This displays the relative humidity the outdoor sensor is exposed to.

### The temperature- or humidity trend:



The trend will appear as rising (or dropping), when the temperature changes by 2 °C (= 3.6 °F) or more within an hour and will maintain the direction for one hour even when it remains steady. The humidity trend will respond accordingly if the humidity changes by 2%.

### Channel display:



The main station automatically receives the outdoor signal once you have completed all the settings.

**Note:** Please select a different channel for the outdoor sensor by pressing the CH button **15** on the mains or the channel selector switch **29** on the outdoor sensor if interference from nearby equipment transmitting radio signals occurs. The relevant data is shown in the LC-display.

- 1: Outdoor sensor on channel 1
- 2: Outdoor sensor on channel 2
- 3: Outdoor sensor on channel 3
- : automatic channel change

### Low battery:



If the battery symbol appears the batteries in the outdoor sensor should be replaced as soon as possible. Please refer to the instructions in section **Starting The Outdoor Sensor / Changing Batteries**.







## ● Settings

**ATTENTION:** Firmly touching the top of the housing will turn on the backlight (Fig. E). 10 seconds after releasing it the display backlight will turn off again.

Please note, the main station does not respond to two buttons being pressed at once. Hence, if the unit does not respond to a button being pressed, you are probably also pressing the SNOOZE / LIGHT field. Release when this occurs!

### ● Basic settings

- Press and hold the SET / HISTORY button  for 3 seconds to change the basic settings.
- Now press the UP button  or the DOWN /  button  to change the respective flashing value.



**TIP:** Pressing and holding the UP button or the DOWN /  button will quickly scan up or down through the numbers.



**ATTENTION:** When no buttons are pressed for 20 seconds the main station will return to base mode.

- Briefly pressing the SET / HISTORY button will confirm the setting and switch to the next option in the clock settings.  
This allows you to change the following settings in sequence:

**Note:** If the main station has received the WWVB signal the year, month, day, hour and minute settings will remain unchanged. If you are in a different time zone than Germany you may set your local time under time zone.



- **Year**
- **Month**
- **Day**





- **Language setting** for displaying the weekday at the bottom right of the clock display.  
The following codes will flash and can be changed in the following sequence by pressing the UP / DOWN button: GE (German), DA (Danish), ES (Spanish), NE (Dutch), FR (French), IT (Italian), EN (English)
- **Clock format:** select from 24 Hr for 24-hour format (0:00 o'clock - 23:59 o'clock). 12 Hr indicates the 12-hour format (1:00 o'clock - 12:59 o'clock). In 12-hour mode the time from 12:00 o'clock in the afternoon until 11:59 o'clock at night will show PM (Latin for "post meridiem" = after noon) in the display.
- **Hour**
- **Minute**
- **Time zone:** The time zone can be set ranging from +12 to -12 hours.
- **Weather forecast:** The main station computes the weather forecast based on changes in the barometric pressure. Since no data related to barometric pressure changes is available when starting the unit, the weather forecast will be random at this time. It will take a few days for the main station to be able to compute the forecast.
- However, when starting the unit you may use the UP or DOWN /  button to set a forecast based on the forecast on TV or the internet to slightly speed up the weather forecast adjusting automatically.
- **Setting the barometric pressure:** The barometric pressure will indicate the absolute barometric pressure in mb, or hPa based on the default setting. Here you may now set the display to the altitude-related barometric pressure for your location. Please obtain the correct current data from the internet or the local weather forecast. Please note, the data must be entered in the unit displayed at the time the setting is made.
- **Setting the barometric pressure:** The default is the official European unit hPa. However, you may also select the unit inch of











mercury (inHg). When changing the unit at this time the indicated value will automatically be converted to the new unit.



## ● Temperature alarm

You have the option to set a temperature range for the outdoor sensor. With the temperature alarm activated, the main station will sound an alarm if the outdoor sensor measures a temperature outside of this temperature range.

### ● Activating the temperature alarm

- Press and hold the ALERT button  for three seconds until the temperature display flashes in the outdoor temperature field . A flashing up arrow  will appear to the left of the temperature.
- Now press the UP button  or the DOWN /  button  to set the maximum temperature for the desired temperature range.

**TIP:** Press and hold the UP button or the DOWN /  button to quickly scan up or down through the numbers.

- Press the ALERT button to confirm the value. The temperature display will now flash again and a down arrow  will start flashing.
- Press the UP button or the DOWN /  button to now set the minimum temperature for the desired temperature range.
- Press the ALERT button to confirm the value. The temperature range is now set.
- Briefly press the ALERT button to now activate or deactivate the temperature alarm.

With the temperature alarm activated a static double arrow will appear in the outdoor temperature field below OUT: 

If the outdoor sensor measures a temperature outside this temperature range the main station will sound an alarm for one minute. This alarm can be silenced by pressing any button on the keypad.

The temperature which triggered the alarm will flash as a visual alarm along with the part of the double arrow indicating the

direction of the temperature deviation. Press the ALERT button to turn the alarm off.

## ● Alarm





The main station features two alarms which can be set and activated separately.

### Weekday Alarm, Single Alarm

 Weekday alarm: Mo to Fr weekday alarm

 Single Alarm: one time alarm  
This alarm will not repeat.





### Setting the alarm

- Press and hold the ALARM-/SET button  for 3 seconds to go to alarm settings. The last alarm setting will appear instead of the time, with the hour flashing. The symbol  will appear to the right of the alarm time.
- Set the hour for alarm W (weekday) or S (single) alarm using the UP button  or the DOWN/↙ button .



**TIP:** Press and hold the UP button or the DOWN/↙ button to quickly scan up or down.

- Press the ALARM/SET button again to confirm your entry; the minutes will start flashing. These can be changed the same way.

### Activating The Alarm

- In clock mode press the DOWN/↙ button . In addition to the time, a bell and 1 will appear: . Alarm 1 is now activated. Press the DOWN/↙ button again and the alarm symbol 1 will disappear. Alarm symbol 2: . will appear. Pressing the DOWN/↙ button again will activate alarm 1 and alarm 2. Both alarm symbols will appear: . Pressing the DOWN/↙ button a fourth time will deactivate both alarm 1 and alarm 2.

## Turning the Alarm Off

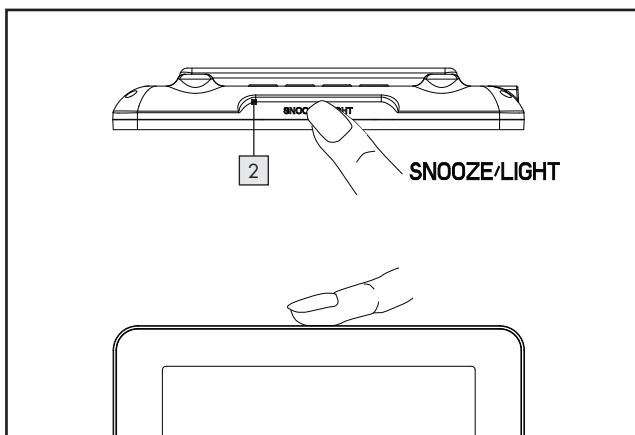

- The alarm will go off at the set time and the backlight will be activated. If you do not turn off the alarm, it will sound for 2 minutes before stopping automatically.
- Press the SNOOZE/LIGHT field **2** to snooze the alarm. The clock display will flash  z , indicating the snooze function has been activated: the alarm will sound again after 5 minutes.
- Press any button on the keypad to actually turn the alarm off.



## ● Accessing stored data



### Maximum Temperatures

Press the MEM button again; both temperature fields will appear **22** and **23** next to the temperature and MAX next to the humidity. The respective maximum indoor and outdoor value will be shown. Press the MEM button twice; MIN will appear next to the temperature, and the respective lowest indoor and outdoor value will be shown. After 5 seconds the current values will be displayed again.



**TIP:** Min/Max Temperature are measured from the history (after inserting batteries/connecting to power). To erase the stored Min/Max Temperature, hold the MEM button  for 3 seconds.





### Barometric Pressure History

Repeatedly briefly pressing the SET/HISTORY button will display the barometric pressure over the past 12 hours. The barometric pressure field  next to the barometric pressure display shows the history , indicating how many hours ago the barometric pressure is from.

## ● Manually activating signal reception



### ● Activating WWVB signal reception



Every night the main station synchronizes the internal clock with the WWVB signal. However, you may also activate WWVB reception manually. To do so, press and hold the DOWN/ button  for 3 seconds until the radio tower symbol  flashes. When a signal is received the radio tower symbol will be static. If reception fails, the radio tower symbol  will disappear.



### ● Activating reception from the outdoor sensor

The outdoor sensor will transmit a signal about twice a minute, which is automatically received by the main station. However, you may also manually activate reception of the signal. To do so, press and hold the CH button  for three seconds until the channel symbol  flashes. When a signal is received the symbol animation will disappear and the transmitted temperature and humidity will appear in the display.



## ● Backlight

- Touch the SNOOZE/LIGHT field . The backlight will light up for 10 seconds. With the mains adapter plugged in there are 3 backlight levels.

## ● Reset function

- Pressing the reset key will reset the product, which will then need to be set up again.

## ● Troubleshooting

This product has delicate electronic components. Radio transmitting equipment in the immediate vicinity may therefore interfere with the product. If the display shows interference, move such objects away from the product.

Electrostatic discharge can cause malfunctions.

If the product fails to work, briefly remove and reinsert the batteries.

Obstacles, e.g. concrete walls, may interfere with reception. In this case, change the location. Please note, the outdoor sensor should always be set up within a range of max. 328 ft. (100 meters) (open area) from the main station. The specified range is the open area range, meaning there should be no obstructions between the outdoor sensor and the base. "Visual contact" between the outdoor sensor and the base will often improve transmission.

Cold (outdoor temperatures below 32 °F (0 °C)) may also negatively affect performance of the batteries in the outdoor sensor, thus wireless transmission. Another factor which may interfere with reception is drained or weak batteries in the outdoor sensor. Replace these with new batteries.

If the product is not working correctly, briefly remove and reinsert the batteries.



## ● Cleaning and care

- Never immerse the product in water or other liquids. These can damage the product.
- Use a dry, soft cloth for eyewear for cleaning and care.

## ● Disposal

Dispose of the packaging through your local recycling facilities and in compliance with all federal, state and local regulations.



Please note the package markings regarding waste separation, indicated by abbreviations (a) and numbers (b), meaning: 1-7: plastics / 20-22: paper and cardboard / 80-98: composite materials.



Contact your local waste management authority for additional information on how to dispose of the used product.

To help protect the environment, please dispose of the product properly when it has reached the end of its useful life, do not throw in the garbage. Information on collection sites and their opening hours is available from your local authority.



### **Improper disposal of rechargeable batteries can damage the environment!**

Never throw rechargeable batteries in the garbage. They may contain toxic heavy metals and must be handled as special waste. The chemical symbols of heavy metals are: Cd = cadmium, Hg = mercury, Pb = lead. Used rechargeable batteries should therefore be disposed of through a local collection point.



## ● **Three year limited warranty**

### **What does this warranty cover?**



The warranty covers:

- Damage, breakage or inoperability due to defect.
- Damage not caused by normal wear and tear or failure to follow the safety and maintenance instructions provided in the user manual.

### **What is not covered by the warranty?**

The warranty does not cover damage caused by:

- Normal wear and tear of the product, including fragile parts (such as switches, glass, etc.);
- Improper use or transport;
- Disregarding safety and maintenance instructions;
- Accidents or acts of nature (e.g. lightning, fire, water, etc.);
- Tampering with the product (such as removing cover, unscrewing screws etc.).



Consequential and incidental damages are also not covered under this warranty. However, some states do not allow the exclusion or limitation of incidental or consequential damages, so this limitation or exclusion may not apply to you.

### **What is the period of coverage and warranty resolution?**

The warranty is for 3 years from the date of purchase. At our discretion, product will either be refunded or replaced.

### **What will we not do?**

We will not:

- Start a new warranty period upon product exchange;
- Repair product.





## How to process the warranty?



To initiate, please:

- Call customer service at 1 (844) 543-5872
- Visit the Website Customer Service Platform at [www.lidl.com/contact-us](http://www.lidl.com/contact-us)  
or
- Visit a LIDL store for further assistance

To ensure the quickest warranty return process, please have the following available:

- The original sales receipt that includes the date purchased;
- The product and manual in the original package;
- A statement of the problem.

## What must you do to keep the warranty in effect?

- 
- Retain the original receipt;
  - Follow all product instructions;
  - Do not repair or modify the product.
- 

## How does state law relate to this warranty?

This warranty gives you specific legal rights, and you may also have other rights which vary from state to state. All implied warranties are limited by the duration and terms of this warranty. Some states do not allow limitations on how long an implied warranty lasts, so the above limitation may not apply to you.



**Descripción de las palabras de advertencia**..... Página 38

**Servicio al cliente**..... Página 38

**Lista de pictogramas utilizados** ..... Página 39

**Introducción** ..... Página 39

    Uso previsto..... Página 39

    Descripción de las piezas ..... Página 40

    Información técnica ..... Página 43

    Alcance de suministro ..... Página 45

**Instrucciones importantes de seguridad** ..... Página 45

    Advertencias de seguridad para baterías..... Página 47

**Puesta en marcha** ..... Página 49

    Configurar los productos..... Página 50

    Encender el sensor exterior / reemplazar las baterías .... Página 50

    Encender la estación principal / reemplazar las baterías.... Página 50

    Señal de radio (WWVB)..... Página 52

**Información en modo básico**..... Página 55

    El campo del reloj..... Página 55

    El campo de presión barométrica..... Página 56

    El campo de temperatura interior ..... Página 57

    El campo de temperatura exterior ..... Página 58

**Configuración** ..... Página 60

    Configuración básica ..... Página 60

    Alarma de temperatura ..... Página 62

    Activar la alarma de temperatura..... Página 62





Alarma .....	Página 63
Acceder a los datos almacenados .....	Página 65

## **Activar la recepción de señal de forma manual.....**

<b>de forma manual.....</b>	Página 66
Activar la recepción de señal de la WWVB.....	Página 66
Activar la recepción del sensor exterior.....	Página 66
Retroiluminación.....	Página 66
Función de restablecimiento.....	Página 66

## **Resolución de problemas.....**

Página 67

## **Limpieza y mantenimiento.....**

Página 67

## **Eliminación.....**

Página 68

## **Garantía limitada de 3 años.....**

Página 69



## DESCRIPCIÓN DE LAS PALABRAS DE ADVERTENCIA

### **ADVERTENCIA**

ADVERTENCIA indica una situación peligrosa, que puede provocar la muerte o lesiones graves si no se evita.

### **PRECAUCIÓN**

PRECAUCIÓN indica una situación peligrosa, que puede provocar lesiones leves o moderadas si no se evita.

### **AVISO**

AVISO indica información que se considera importante, pero que no implica un peligro (p. ej. mensajes relacionados con daños materiales).

## SERVICIO AL CLIENTE



Llame al Servicio de atención al cliente al **1 (844) 543-5872**





Visite el Portal de atención al cliente en  
**[www.lidl.com/contact-us](http://www.lidl.com/contact-us)**

Visite una de nuestras tiendas LIDL en caso de cualquier inquietud.

**IAN 296586\_1901**

Por favor tenga su número IAN a la mano.

### Lista de pictogramas utilizados

	Corriente directa		Controlado por radio
	Corriente alterna		A prueba de salpicaduras
	Clase de seguridad II		Protección con fusibles

## Estación meteorológica inalámbrica

### ● Introducción

Felicidades por la compra de su nuevo producto. Usted ha seleccionado un producto de calidad. Las instrucciones de uso son parte del producto. Contienen información importante respecto a la seguridad, el uso y la eliminación. Antes de usar el producto, familiarícese con toda la información de seguridad y las instrucciones de uso. Utilice la unidad únicamente como se describe y para las aplicaciones indicadas. Si traspasa el producto a alguien más, por favor asegúrese de incluir toda la documentación con él.

### ● Uso previsto

Este producto muestra la temperatura interior y exterior, la humedad interior y exterior, así como la presión barométrica. Cuenta con un reloj controlado por radio y varias funciones de alarma. La tendencia probable del clima se calcula con base en los datos recolectados. El producto no está diseñado para uso comercial.

## ● Descripción de las piezas

### Estación principal

- |   |   |    |                                |
|---|---|----|--------------------------------|
| 1 | Pantalla                                    | 8  | Botón ARRIBA                   |
| 2 | Campo de SNOOZE-/LUZ                        | 9  | Botón ABAJO ↙                  |
| 3 | Teclado                                     | 10 | Botón ALARMA/AJUSTE            |
| 4 | Cáncamo de la estación principal            | 11 | Botón de restablecimiento      |
| 5 | Cubierta del compartimiento de las baterías | 12 | Botón °C/°F                    |
| 6 | Pedestal                                    | 13 | Botón MEM                      |
| 7 | Botón de AJUSTE/HISTORIAL                   | 14 | Botón ALERTA                   |
|   |   | 15 | Botón CH                       |
|   |   | 16 | Compartimiento de las baterías |

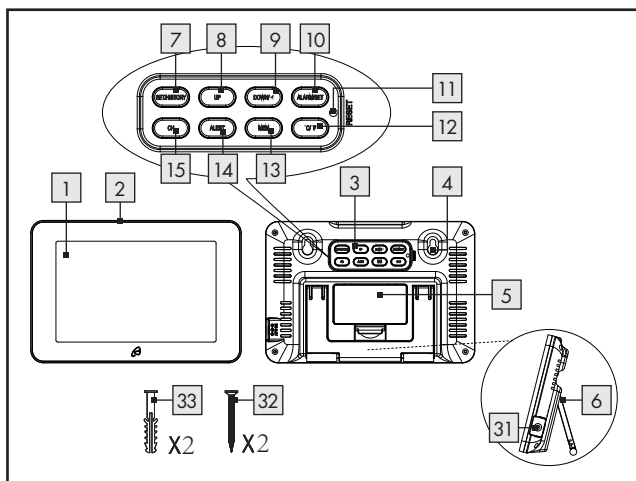

## Sensor exterior

- 17 LED indicador
- 18 Cubierta del compartimento de las baterías
- 19 Cáncamo del sensor exterior
- 20 Pedestal del sensor exterior
- 21 Compartimento de las baterías del sensor exterior

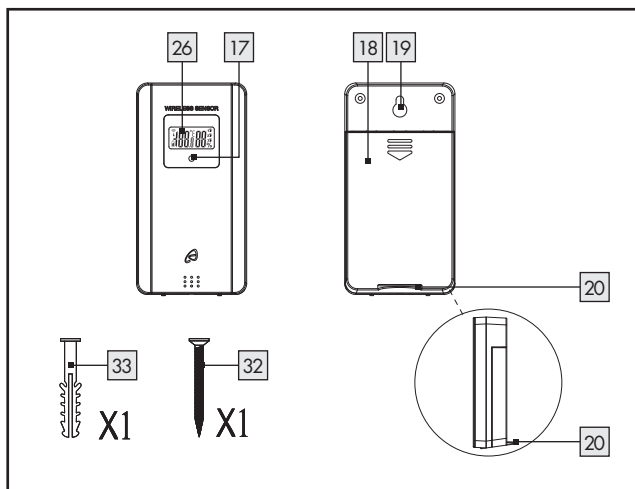

## Pantalla

- 22 Campo de temperatura interior
- 23 Campo de temperatura exterior
- 24 Campo del reloj
- 25 Campo de presión barométrica
- 26 Pantalla del sensor exterior

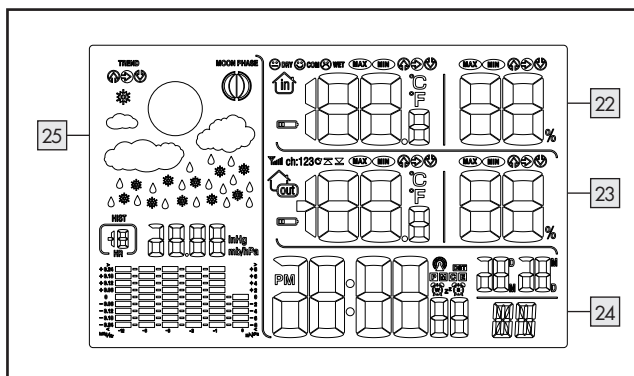

## Botones del sensor exterior junto al compartimento de las baterías

- 27 Botón °C / °F
- 28 Botón TX (botón de restablecimiento del canal)
- 29 Interruptor de selección de canal

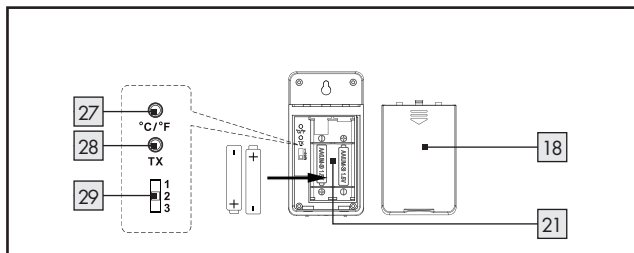



## Fuente de alimentación opcional

- 30** Adaptador de corriente      **31** Conexión del adaptador de corriente

## Material de montaje:

- 32** Tornillo (diá. 0.125 in/3 mm)      **33** Taquete (diá. 0.3 in/8 mm)

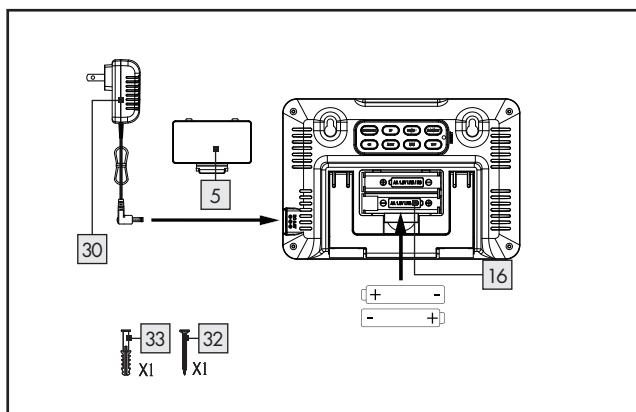



## ● Información técnica

### Estación principal:

- Rango de medición de temperatura:      0 °C a 50 °C  
32 °F a 122 °F
- Rango de medición de humedad:      20% a 95%
- Reloj controlado por radio:      WWVB
- Baterías:      2 x LR06 (UM-3), 1.5V===  
(corriente directa) (tamaño AA)

Rango de medición de la presión barométrica:	850 hPa a 1050 hPa 25.1 inHg a 31.1 inHg
Banda de frecuencias:	60 kHz, 433.050 MHz a 434.790 MHz
Modelo:	HG05124A-US-RX, HG05124B-US-RX,
FCCID:	2AJ9O-HG05124RX

### Adaptador de corriente:

Entrada:	100–240 V~ (corriente alterna), 50–60 Hz, 200 mA MAX
Salida:	5.0 V=== (corriente directa), 500 mA 
N° de modelo:	HX06-0500500-AU-001
Clase de protección:	

### Sensor exterior:

Rango de medición de temperatura:	-20 °C a +50 °C -4.0 °F a + 122 °F
Rango de medición de humedad:	20% a 95%
Alcance inalámbrico:	máx. 328 ft (100 m) (al aire libre)
Baterías:	2 x LR06 (UM-3), 1.5 V=== (corriente directa) (tamaño AA)
Clase de protección:	IPX4 (para uso en interiores y exteriores)
Modelo:	HG05124A-US-TX, HG05124B-US-TX,
FCCID:	2AJ9O-HG05124TX
Banda de frecuencias:	433.050 MHz a 434.790 MHz

Potencia transmitida  
máxima de

radiofrecuencia: 433.92 MHz, -10.77 dBm

## ● Alcance de suministro

- |                             |                        |
|-----------------------------|------------------------|
| 1 estación principal        | 3 tornillos            |
| 1 sensor exterior           | 3 taquetes             |
| 4 baterías, tipo LR06, 1.5V | 1 instrucciones de uso |
| 1 adaptador de corriente    |                        |





# INSTRUCCIONES IMPORTANTES DE SEGURIDAD

LEA TODAS LAS INSTRUCCIONES. CONSERVE PARA FUTURAS REFERENCIAS. AL CEDER ESTE PRODUCTO A TERCEROS, ASE- GÚRESE DE INCLUIR TODA SU DOCUMENTACIÓN.

**⚠ ADVERTENCIA** El incumplimiento de las siguientes ad-  
vertencias puede provocar lesiones graves o la muerte.

-  Este producto puede ser usado por niños de 8 años en adelante, así como por personas con capacidades físicas, sensoriales o mentales reducidas o con falta de experiencia o conocimiento, siempre y cuando estén supervisadas e instruidas en el uso seguro del producto y los riesgos asociados. No permitir a los niños jugar con este producto. La limpieza y mantenimiento no deberán ser realizados por niños sin supervisión.
- No use el producto si éste está dañado.

- 
- 
- Antes de usar el producto, asegúrese de que el voltaje de alimentación disponible corresponde al voltaje de operación de la fuente de alimentación (120 V~, 50-60 Hz).
  - ¡Antes de usar el producto, verifique que el producto y la fuente de alimentación y la conexión del cable no estén dañados!  
¡Nunca use el producto si está dañado!
  - El producto debe conectarse a una toma de corriente de fácil acceso, para que pueda desconectarse fácilmente en caso de emergencia.
  - El producto solo es apto para usarse con el adaptador de corriente que se incluye.
  - Los cambios o las modificaciones a este producto que no sean expresamente aprobados por la parte responsable del cumplimiento podrían anular la autorización al usuario para operar el producto.



**Nota:** este producto ha sido probado y cumple con los límites para un dispositivo digital clase B, de acuerdo con el apartado 15 de las normas de la FCC. Estos límites están diseñados para proveer protección razonable contra interferencias perjudiciales en una instalación residencial. Este producto genera, usa y puede emitir energía de radiofrecuencia y en caso de no ser instalado y utilizado de acuerdo a las instrucciones puede causar interferencias perjudiciales a las radiocomunicaciones.



- Sin embargo, no existe ninguna garantía de que no se produzcan interferencias en una instalación en particular. Si este producto causa una interferencia dañina a la recepción de radio o televisión, la cual puede ser determinada encendiendo y apagando el producto, se alienta al usuario a intentar corregir las interferencias siguiendo las siguientes medidas:
  - Oriente o localice de nuevo la antena receptora.
  - Aumente la separación entre el equipo y el receptor.
  - Conecte el producto a la toma de corriente en un circuito distinto de aquel al que esté conectado el receptor.

- Solicite ayuda a su proveedor o a algún técnico experto de radio/TV.

### **AVISO**

- No exponga la estación principal a la humedad o a la luz solar directa.
- Este producto no contiene piezas que requieran el mantenimiento del usuario. Los LED no son reemplazables.
- Para apagar completamente el producto, desconecte el adaptador de corriente de la toma de corriente.
- No exponga el producto a un campo electromagnético extremadamente alto. Esto podría afectar el funcionamiento correcto del producto.
- Por favor, tome en cuenta que la garantía no cubre daño causado por uso incorrecto, por no seguir las instrucciones o por el manejo del producto por personas no autorizadas.
- La distancia para cumplir con la exposición a RF es de 0.78 in (20 mm).



### **Advertencias de seguridad para baterías**

- Cuando se usan correctamente, las celdas y baterías proporcionan una fuente segura y confiable de energía portátil. Sin embargo, si se usan mal o se maltratan, se puede provocar fugas, quemaduras, incendio o explosión.
- Almacene las baterías en un lugar seco a temperatura ambiente. Las baterías son sensibles a temperaturas altas y bajas. Este tipo de exposición térmica pueden hacer que las baterías se chorreen, se incendien o exploten.
- Mantenga las celdas y las baterías fuera del alcance de los niños, en especial las baterías pequeñas. Si se ingieren pueden provocar asfixia o lesiones graves y agudas.



- Mantenga las celdas o las baterías limpias y secas durante su uso y almacenamiento. Limpie las terminales metálicas con un trapo suave y seco si se ensucian.
- Busque ayuda médica inmediata si se ha tragado una celda o batería. De igual forma, póngase en contacto con el centro local para el control de intoxicaciones.
- En caso de que el electrolito entre en contacto con la piel o los ojos, enjuague inmediatamente con agua fresca durante al menos 15 minutos y solicite atención médica.
- Almacene las baterías no usadas en su empaque original o en un lugar seguro y alejadas de objetos metálicos que puedan provocarles cortocircuito.
- Tenga cuidado al manipular las baterías para evitar que haya cortocircuito con materiales conductores, como anillos, moneras, pulseras y llaves. La batería o el conductor se pueden sobrecalentar y provocar quemaduras, chorreaduras, incendio o explosión.
- Limpie los contactos de la batería, tanto en la batería como en el producto antes de instalar la batería. Mantenga los contactos limpios.
- Retire la baterías del producto si no se va a usar por un periodo prolongado de tiempo (meses o más).
- Retire la baterías agotadas del producto tan pronto como sea posible para evitar posibles daños por fugas.
- Elija la batería adecuada para la aplicación prevista.
- Siempre tenga cuidado de insertar la baterías correctamente, fijándose en las marcas de polaridad (+) y (-) en la batería y en el producto para el cual está diseñada. Se debe tener en cuenta la polaridad correcta para evitar daños al producto, al cargador o la baterías.
- Cambie siempre el juego completo de baterías a la vez, teniendo cuidado de no mezclar baterías nuevas con viejas, o baterías de distintos tipos, capacidades o fabricantes.
- Nunca caliente la baterías para revivirlas.



## **⚠ ADVERTENCIA**

Nunca recargue una batería a menos que la etiqueta de la batería indique específicamente que se trata de una batería recargable. Cargar una batería no recargable puede hacer que las se chorreen, se incendien o exploten.

- Use solo el cable de alimentación proporcionado con el producto. El uso de otros cables puede provocar que las baterías dentro del producto se carguen.
- No abra o mutile una batería o celda. El electrolito de la celda es corrosivo y puede provocar lesiones en los ojos o la piel. El contenido de la celda puede ser peligroso si se ingiere.
- No deje caer ni someta la celda o la batería integrada a tensión mecánica intensa.
- No se deben desmontar, aplastar, perforar o mutilar la baterías. Este tipo de acciones pueden hacer que la baterías se chorreen, se incendien o exploten.
- No elimine la batería en el fuego. De lo contrario, se puede provocar una explosión.
- Elimine los productos con batería o celda integrada de forma adecuada y de acuerdo a las disposiciones gubernamentales.

# GUARDE ESTAS INSTRUCCIONES

## ● Puesta en marcha

**Nota:** primer inserte las baterías en el sensor exterior y luego en la estación principal.



## ● Configurar los productos

**ATENCIÓN:** primero encienda el sensor exterior y luego la estación principal.

- De ser posible, no exponga el sensor exterior o la estación principal directamente a la luz solar. Colóquela en una superficie horizontal y nivelada o móntela en una pared vertical.
- La estación principal se puede colgar del cáncamo **4** o desplegar el pedestal **6** para colocarla sobre una superficie horizontal y nivelada.

## ● Encender el sensor exterior / reemplazar las baterías

- Abra el compartimiento de las baterías **21** en la parte trasera del sensor exterior deslizando la cubierta del compartimiento de las baterías **18** en dirección de la flecha.
- Primero retire las baterías viejas al reemplazar la baterías.
- Inserte las baterías nuevas, tipo LR06, en el compartimiento de las baterías **21**. Tenga en cuenta la polaridad. Esto se indica en el compartimiento de las baterías.
- Cierre la cubierta del compartimiento de las baterías. La luz LED **17** en la parte frontal del sensor exterior se encenderá brevemente. La luz LED parpadeará dos veces en un minuto, lo que indica transmisión inalámbrica.

## ● Encender la estación principal / reemplazar las baterías

- Abra el cubierta de las baterías **5** en la parte trasera de la estación principal jalando la pestaña en la parte inferior del compartimiento de las baterías.
- Primero retire las baterías viejas al reemplazar la baterías.
- Inserte las baterías nuevas, tipo LR06, en el compartimiento de las baterías **16**. Tenga en cuenta la polaridad. Esto se indica en el compartimiento de las baterías.







- Cierre la cubierta del compartimiento de las baterías. La pantalla **1** encenderá brevemente y ejecutará una pequeña revisión de todos los elementos de la pantalla.
- De forma alterna, primero retire las baterías del compartimiento de las baterías.
- Conecte el enchufe de bajo voltaje del adaptador de corriente **30** en la conexión del adaptador de corriente **31** en la estación principal y conecte el adaptador de corriente en una toma de corriente de fácil acceso. La pantalla encenderá permanentemente y ejecutará una pequeña revisión de todos los elementos de la pantalla.
- El campo de temperatura exterior **23** mostrará una animación del símbolo de recepción , lo que indica que la estación principal está buscando la señal del sensor exterior.

Si no se muestra la temperatura exterior después de 3 minutos, la estación principal dejará de buscar. La animación del símbolo de recepción se apagará y el campo de temperatura exterior mostrará  $-\_ \text{ } ^\circ\text{C}$  y  $-\_ \%$ . Lo más probable es que la señal no puede recibirse debido a factores estructurales, como paredes reforzadas de concreto, paredes de ladrillos demasiado sólidas o la distancia entre las unidades. Después de encontrar un mejor lugar para el sensor exterior, será necesario reiniciar con la recepción.

- Mantenga presionado el botón CH **15** en la parte trasera de la estación principal durante 3 segundos hasta que la señal de recepción se vuelva a animar.

El producto comenzará automáticamente a recibir la señal del sensor exterior, sin importar si se recibió o no señal del sensor exterior. El campo del reloj **24** mostrará un símbolo de torre de radio , que indica que el receptor de la señal de la WWVB está comenzando a recibir la hora.





## ● Señal de radio (WWVB)

La señal de la WWVB (transmisor de señal de tiempo) consiste en pulsos de tiempo emitidos por uno de los relojes más precisos del mundo en Fort Collins, Colorado.

Si la señal se detecta la pantalla del reloj [24] mostrará en la Hora Central Europea la fecha y el día de la semana. Un símbolo estático de torre de radio  aparecerá. Para conocer más detalles, consulte la sección **Configuración básica**.

Si fallan los intentos para recibir la señal, la estación principal dejará de intentar recibir la señal después de 7 minutos y el símbolo de torre de radio  desaparecerá. Para mayor información sobre cómo resolver este problema, consulte el capítulo **Resolución de problemas**.

Tras recibir exitosamente la señal WWVB, presione el botón UP [8] para elegir la zona horaria entre P = Pacífico UTC-8; M = Montaña UTC-7, C = Central UTC-6, E = Este UTC-5 en el campo de reloj [24].

- Puede reactivar la recepción manteniendo presionado el botón ABAJO /  [9] durante tres segundos hasta que se anime el símbolo de torre de radio  en la pantalla del reloj [24]. También tiene la opción de ajustar la hora de forma manual. Para conocer más detalles, consulte la sección **Configuración básica**.

## Montaje de pared para la estación meteorológica y/o el sensor exterior:

**Nota:** Este paso requiere un taladro eléctrico y un desarmador de cruz.

 **¡PELIGRO DE MUERTE, RIESGO DE LESIONES Y DAÑOS MATERIALES!** Lea cuidadosamente las instrucciones de uso y seguridad de su taladro.

 **¡PELIGRO DE MUERTE!** Tenga cuidado de no perforar tuberías eléctricas, de agua o gas al taladrar la pared. De ser necesario, inspeccione con un detector de pared antes de taladrar.

## Estación meteorológica

**Nota:** Antes de montar la estación meteorológica, retire el soporte **6** de la parte trasera. Marque el lugar a taladrar (D 0.3 in / 8 mm) en la pared.

**Nota:** Use la plantilla para taladrar incluida y diseñada para marcar el orificio a taladrar.

- Perfore el orificio con un taladro eléctrico.
- Introduzca el taquete **33** en el orificio taladrado.
- Atornille el tornillo **32** usando un desarmador de cruz en el soporte de pared.
- Cuelgue la estación meteorológica colocando la ranura para colgar **4** en el tornillo.

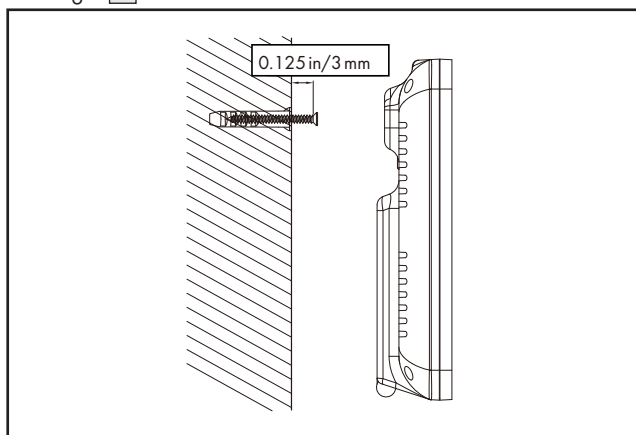

## Sensor exterior

- Marque el lugar para el orificio (D 0.3 in / 8 mm) en la pared.

**Nota:** Use la plantilla para taladrar incluida y diseñada para marcar el orificio a taladrar.

- Perfore el orificio con un taladro eléctrico.

- Introduzca el taquete **33** en el orificio taladrado.
- Atornille el tornillo **32** usando un desarmador de cruz en el soporte de pared.
- Cuelgue el sensor exterior colocando la ranura para colgar **19** en el tornillo.

**Nota:** Nunca sumerja el sensor exterior en agua y protéjalo de la luz directa del sol. Los dispositivos eléctricos pueden afectar la recepción de la señal inalámbrica.

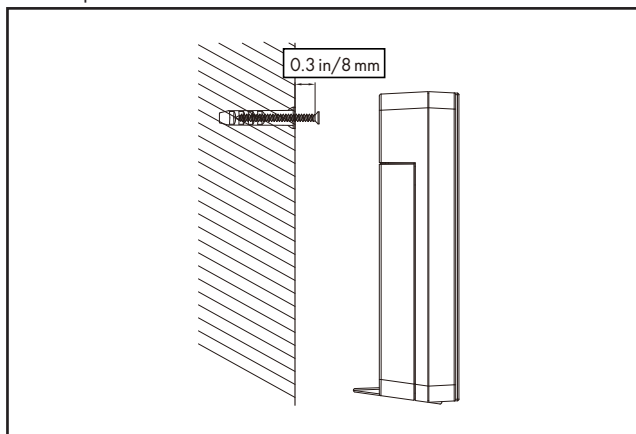

Una vez que la estación principal ha recibido la señal del sensor exterior y la señal de la WWVB, ingresa a modo básico. En modo básico, la estación principal mostrará la siguiente información:

## ● Información en modo básico

### ● El campo del reloj 24

#### Hora:

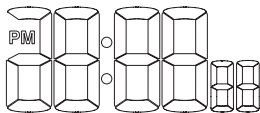

La hora se mostrará en formato de 24 horas de acuerdo con la configuración predeterminada. Al seleccionar el formato de 12 horas en la configuración básica, la hora de las 12:00 de la tarde hasta las 11:59 de la noche mostrará PM (que en latín significa "post meridiem" = tarde) en frente de la hora.

Durante el Horario de Verano, aparecerá DST en la parte superior entre las horas y los minutos. Esta pantalla solo sirve cuando se recibe la señal de la WWVB.

#### Fecha y día:

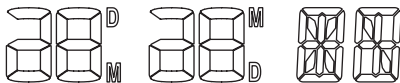

A la izquierda de la abreviatura D (día), aparecerá la fecha del día actual, y a la izquierda de la abreviatura M (mes), la fecha del mes actual. A la derecha aparecerá la abreviatura del día actual de la semana. El idioma predeterminado para esta abreviatura es alemán, pero se puede cambiar. Consulte la sección **Configuración básica**.

#### El símbolo de torre de radio:



El símbolo de la torre de radio indica una recepción exitosa de la señal de la WWVB. La estación principal sincroniza su reloj interno con la estación de la hora toda las noches. Este símbolo parpadeará mientras se sincroniza. Si la recepción tiene éxito, el símbolo de quedará estático hasta el siguiente ciclo de recepción.

## La fase lunar:

MOON PHASE



La fase lunar actual se indica como sigue:

La porción de la luna no iluminada estará oscura en la pantalla.

## ● El campo de presión barométrica 25

### Pantalla de presión barométrica:

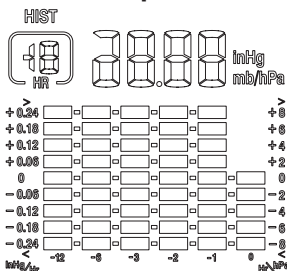

En la parte superior derecha está la presión barométrica a la hora mostrada en el campo HIST (historial).

Si es LLL (o LL.LL cuando se ajusta la unidad en inHg), el rango de indicación es debajo de 850 hPa (25.1 inHg), si es HHH (o HH.HH), es por encima.

De fábrica, la presión barométrica actual (HIST = 0) se muestra en la unidad mb (milibar) o hPa (hectopascal). Sin embargo, la pantalla también se puede ajustar con la unidad poco común inHg (pulgadas de mercurio). Consulte la sección **Configuración básica**.

La gráfica de barras muestra una gráfica de la presión barométrica hace 0, 1, 2, 3, 6 y 12 horas.

### La tendencia de presión barométrica:

TREND



La tendencia aparecerá en ascenso (o descenso), si la presión barométrica cambia en 2 hPa (= 0.06 inHg) o más en una hora y mantiene la dirección durante más de una hora sin más cambios.

### El pronóstico del clima:

La estación principal calcula un pronóstico del clima para aproximadamente las siguientes 12 horas con base en la tendencia de presión

barométrica. Naturalmente, este pronóstico no es comparable al de los servicios profesionales del clima, que se basan en información de satélites y computadoras de alto desempeño, pero ofrece simplemente una indicación aproximada de los desarrollos actuales.

Los pronósticos gráficos disponibles son:



parcialmente  
nublado



soleado



nublado



lluvioso



nieve

## ● El campo de temperatura interior 22

### La temperatura interior:

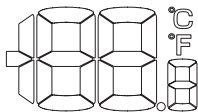

La temperatura interior medida por la estación principal se muestra con indexación hasta una décima de grado. La unidad de temperatura °C (para grados Celsius) aparece en la parte superior derecha. La unidad de temperatura

también se puede ajustar en la unidad actualmente poco frecuente de °F (grados Fahrenheit). Para cambiar esta unidad presione el botón °C/F 12. Si aparece LL.L, está debajo del rango de medición de 0 °C a 50 °C (o 32 °F a 122 °F), si aparece HH.H, está por encima.

### La humedad relativa:

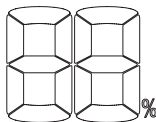

Esto muestra la humedad relativa a la que está expuesta la estación principal.

## La tendencia de temperatura o humedad:



La tendencia aparecerá como en ascenso (o descenso), si la temperatura cambia en 2 °C (= 3.6 °F) o o más en una hora y mantiene la dirección durante una hora, incluso sin cambio adicional. La tendencia de humedad responderá acordeamente con un cambio de 2% en humedad.

## Clasificación del clima en interiores:

La estación principal clasificará el clima interior con base en la humedad y la temperatura interiores usando la siguiente clave:



**DRY** humedad debajo de 40%



**COMFORT** humedad entre 40 y 70%, y un rango de temperatura entre 20 °C–28 °C (68 °F–82.4 °F).



**WET** humedad mayor al 70%

Cuando la temperatura interior está fuera del rango de 20 °C–28 °C (o 68 °F a 82.4 °F) no aparecerá una clasificación del clima interior.

## Batería baja:



Si el símbolo de batería aparece, las baterías en la estación principal se deben reemplazar tan pronto como sea posible. Consulte las instrucciones en la sección **Encender la estación principal / reemplazar las baterías**.

## ● El campo de temperatura exterior 23

### La temperatura exterior:

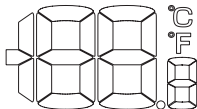

La temperatura exterior se muestra con indexación hasta una décima de grado. La unidad de temperatura °C (para grados Celsius)



aparece en la parte superior derecha. La unidad de temperatura también se puede ajustar en la unidad actualmente poco frecuente de °F (grados Fahrenheit).

- Para cambiar a esta unidad presione el botón °C/F **12**. Si LL.L aparece, está debajo del rango de medición de -20 °C a 50 °C (o -4 °F a 122 °F), si aparece HH.H, está por encima.

### La humedad relativa:

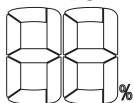

Esto muestra la humedad relativa a la que está expuesta el sensor exterior.

### La tendencia de temperatura o humedad:



La tendencia aparecerá como en ascenso (o descenso), si la temperatura cambia en 2 °C (= 3.6 °F) o más en una hora y mantiene la dirección durante una hora, incluso sin cambio adicional. La tendencia de humedad responderá acordeamente con un cambio de 2% en humedad.

### Indicación de canal:



La estación meteorológica recibe la señal del sensor exterior automáticamente después de haber hecho todas las configuraciones.

**Nota:** seleccione un canal distinto para el sensor exterior presionando el botón CH **15** en la estación principal o el selector de canal **29** en el sensor exterior en caso de interferencia de equipo cercano que transmite señales de radio. Los datos correspondientes se muestran en la pantalla LC.

- 1: sensor exterior en canal 1
- 2: sensor exterior en canal 2

- 3: sensor exterior en canal 3
- : cambio automático de canal

### Batería baja:



Si aparece el símbolo de batería, las baterías en el sensor exterior se deben reemplazar lo más pronto posible.



Consulte las instrucciones en la sección **Encender el sensor exterior / reemplazar las baterías.**

## ● Configuración

**ATENCIÓN:** si toca firmemente la parte superior de la carcasa se encenderá la retroiluminación (fig. E). 10 segundos después de soltarlo, la retroiluminación de la pantalla se volverá a apagar.

Tenga en cuenta que la estación principal no responde a dos botones presionados al mismo tiempo. Por tanto, si la unidad no responde cuando presiona un botón, probablemente también está presionando el campo de SNOOZE/LUZ. ¡Suéltelo cuando esto ocurra!

### ● Configuración básica

- Mantenga presionado el botón AJUSTE/historial  durante 3 segundos para cambiar a la configuración básica.
- Al presionar el botón ARRIBA  o el botón ABAJO/ se puede cambiar al valor que está parpadeando.

**CONSEJO:** mantener presionado el botón ARRIBA o el botón ABAJO/ pasará rápidamente hacia adelante o atrás lo números.

**ATENCIÓN:** si no se presionan botones durante 20 segundos, la estación principal regresará a modo básico.

- Presionar brevemente el botón AJUSTE/historial confirmará el ajuste y cambiará a la siguiente opción en la configuración del reloj. Esto le permite cambiar los siguientes ajustes en secuencia:



**Nota:** si la estación principal recibió la señal de la WWVB, permanecerán sin cambio el año, mes, día, hora y minuto. Si se encuentra en una zona horaria distinta a la de Alemania, puede ajustar su hora local en zona horaria.

- **Año**
- **Mes**
- **Día**
- **Ajuste de idioma** para mostrar el día de la semana en la parte inferior derecha de la pantalla del reloj.  
Los siguientes códigos parpadearán y se pueden cambiar en la siguiente secuencia presionando el botón ARRIBA/ABAJO: GE (alemán), DA (danés), ES (español), NE (holandés), FR (francés), IT (italiano), EN (inglés)
- **Formato del reloj:** seleccione formato 24 Hr para formato de 24 horas (0:00 - 23:59). 12 Hr indica el formato de 12 horas (1:00 - 12:59). En el formato de 12 horas, la hora de las 12:00 de la tarde hasta las 11:59 de la noche mostrará PM (que en latín significa "post meridiem" = tarde) en la pantalla.
- **Hora**
- **Minuto**
- **Zona horaria:** la zona horaria se puede ajustar de las +12 a las -12 horas.
- **Pronóstico del clima:** la estación principal calcula el pronóstico del clima con base en cambios en la presión barométrica. Debido a que no hay datos sobre los cambios de la presión barométrica cuando se enciende la unidad, el pronóstico del clima será aleatorio a esa hora. La estación principal solo podrá calcular el pronóstico después de unos días.
- Sin embargo, al encender la unidad puede usar el botón ARRIBA o ABAJO/ para establecer un pronóstico con base en el pronóstico en la televisión o internet para acelerar un poco la autorregulación del pronóstico del clima.





- **Ajustar la presión barométrica:** la presión barométrica indicará la presión barométrica absoluta en mb o hPa de acuerdo con el ajuste predeterminado. Ahora puede ajustar la indicación a la presión barométrica en relación con la altitud de su ubicación. Obtenga los datos actuales de internet o del pronóstico del clima local. Tenga en cuenta que los datos se deben ingresar en la unidad mostrada a la hora en que se hace el ajuste.
- **Ajustar la presión barométrica:** de fábrica se encuentra la unidad europea de hPa. Sin embargo, también puede seleccionar la de pulgadas de mercurio (inHg). Cuando cambie la unidad a esta hora, el valor indicado se convertirá automáticamente a la nueva unidad.



## ● Alarma de temperatura

Cuenta con la opción de definir un rango de temperatura para el sensor exterior. Con la alarma de temperatura activada, la estación principal emitirá una alarma si el sensor exterior mide una temperatura fuera de este rango de temperatura.

## ● Activar la alarma de temperatura

- Mantenga presionado el botón ALERTA [14] durante tres segundos hasta que la indicación de temperatura parpadee en el campo de temperatura exterior [23]. Aparece una flecha parpadeando ↔ a la izquierda de la temperatura.
- Ahora presione el botón ARRIBA [8] o el botón ABAJO/↵ [9] para establecer la temperatura máxima para el rango de temperatura.
 

**CONSEJO:** mantenga presionado el botón ARRIBA o el botón ABAJO ↵ para pasar rápidamente hacia adelante o atrás los números.
- Confirme el valor presionando el botón ALERTA. La indicación de temperatura ahora volverá a parpadear y empezará a parpadear una flecha hacia abajo ⚡.

- 
- 
- Presione el botón ARRIBA o el botón ABAJO / ↵ para establecer la temperatura mínima para el rango de temperatura deseado.
  - Confirme el valor presionando el botón ALERTA. El rango de temperatura está ahora ajustado.
  - Presione brevemente el botón ALERTA para activar o desactivar la alarma de temperatura.

Con la alarma de temperatura activada, aparecerá una flecha doble estática en el campo de temperatura exterior debajo de OUT: 

Si el sensor exterior mide una temperatura fuera de este rango de temperatura, la estación principal emitirá una alarma durante un minuto. Esta alarma se puede silenciar presionando cualquier botón en el teclado.



La temperatura que activa la alarma parpadeará como una alarma visual, y la parte de la flecha doble que indica la dirección de la desviación de temperatura. Presione el botón ALERTA para apagar la alarma.



## ● Alarma

La estación principal cuenta con dos alarmas que se pueden configurar y activar de forma separada.



### Alarma para día de la semana, alarma individual

-  Alarma para día de la semana: alarma de lunes a viernes
-  Alarma individual: alarma para una sola vez una vez que termina se desactivará automáticamente.

### Configurar la alarma

- Mantenga presionado el botón ALARMA / AJUSTAR  durante 3 segundos para ingresar al modo de configuración de la alarma. El último ajuste de alarma aparecerá en lugar del reloj, con la





hora parpadeando. La marca  aparecerá a la derecha de la hora de alarma.

- Ajuste la hora para alarma W (día de la semana) o alarma S (individual) usando el botón ARRIBA  o el botón ABAJO/↙ .





**CONSEJO:** mantenga presionado el botón ARRIBA o el botón ABAJO/↙ para avanzar rápidamente hacia adelante o atrás.

- Presione el botón ALARMA/AJUSTAR nuevamente para confirmar su ajuste los minutos comenzarán a parpadear. Estos se pueden cambiar de la misma forma.

### Activar la alarma

- En el modo de reloj presione el botón ABAJO/↙ . Además de la hora, aparecerá una campana con 1: . La alarma 1 está activada ahora. Presione el botón ABAJO/↙ nuevamente y desaparecerá el símbolo de alarma 1. Aparecerá el símbolo de alarma 2: . Si presiona el botón ABAJO/↙ nuevamente se activará la alarma 1 y la alarma 2. Aparecerán ambos símbolos de alarma:  . Si se presiona el botón ABAJO/↙ cuatro veces se desactivará la alarma 1 y la alarma 2.

### Apagar la alarma

- La alarma sonará a la hora establecida y se encenderá la retroiluminación. Si no se apaga, la alarma sonará durante 2 minutos antes de detenerse automáticamente.
- Presione el campo SNOOZE/LUZ   para interrumpir la alarma. La pantalla del reloj parpadeará  , indicando que se activó la función de snooze: la alarma sonará de nuevo después de 5 minutos.
- Presione cualquier botón en el teclado para apagar definitivamente la alarma.

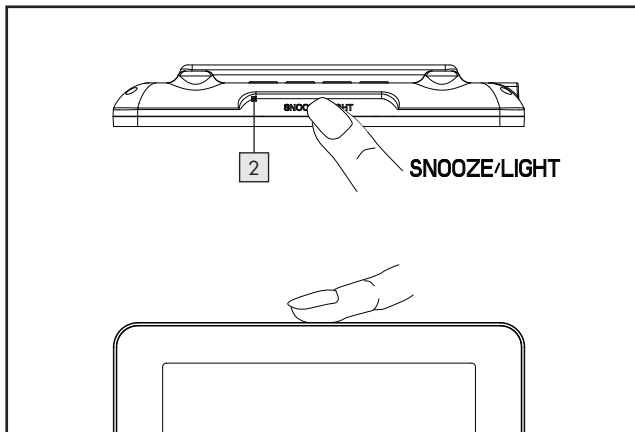

## ● Acceder a los datos almacenados

### Temperaturas máximas

Presione el botón MEM nuevamente y se mostrarán ambos campos de temperatura **22** y **23** junto a la temperatura, y MAX junto a la humedad. Se mostrará el valor máximo interior y exterior, respectivamente. Presione el botón MEM dos veces y MIN aparecerá junto a la temperatura, y se mostrará el valor mínimo interior y exterior correspondiente. Después de 5 segundos se volverán a mostrar los valores actuales.

**CONSEJO:** las temperaturas mín./máx. se miden en todo momento desde el inicio (después de insertar las baterías / conectar la fuente de alimentación). Para eliminar las temperaturas mín./máx., mantenga presionado el botón MEM **13** durante 3 segundos.

### Historial de presión barométrica



Presione repetidamente el botón de AJUSTE/historial y se mostrará la presión barométrica de las últimas 12 horas. El campo de presión barométrica **25** junto a la indicación de la presión barométrica el historial



 indica hace cuántas horas era actual la presión barométrica que se muestra.

## ● **Activar la recepción de señal de forma manual**

### ● **Activar la recepción de señal de la WWVB**

La estación principal sincroniza el reloj interno con la señal de la WWVB toda las noches. Sin embargo, también puede activar la recepción de la WWVB de forma manual. Para hacerlo, mantenga presionado el botón ABAJO/ **9** durante 3 segundos hasta que el símbolo de torre de radio  parpadee. Tras la recepción exitosa, el símbolo de torre de radio quedará estático. Si la recepción falla, el símbolo de torre de radio  desaparecerá.

### ● **Activar la recepción del sensor exterior**

El sensor exterior transmitirá una señal unas dos veces por minuto, que se recibe automáticamente en la estación principal. Sin embargo, también puede activar de forma manual la recepción de la señal. Para hacerlo, mantenga presionado el botón CH **15** durante tres segundos hasta que el símbolo de canal  parpadee. Tras la recepción exitosa, la animación del símbolo desaparecerá y aparecerá la temperatura y humedad transmitidas en la pantalla.

### ● **Retroiluminación**

- Toque el campo de SNOOZE/LUZ **2**. La retroiluminación se encenderá durante 10 segundos. Con el adaptador de corriente conectado existen 3 niveles de retroiluminación.

### ● **Función de restablecimiento**

- Botón de restablecimiento, si se presiona se restablece todo el producto, se debe volver a configurar.





## ● **Resolución de problemas**

El producto contiene componentes electrónicos delicados. Por tanto, es posible que los equipos de transmisión de radio en los alrededores inmediatos puedan provocar interferencia en el producto. Si la pantalla muestra interferencia, aleje estos objetos del producto.

Las descargas electrostáticas pueden provocar mal funcionamiento. En caso de que el producto deje de funcionar, retire las baterías durante un breve momento y vuelva a colocarlas.

Los obstáculos, como las paredes de concreto, pueden hacer que la recepción sea susceptible a interferencia. En este caso, cambie la ubicación. Tenga en cuenta que el sensor exterior siempre debe estar dentro de un radio de máx. 328 ft. (100 metros) (al aire libre) de la estación principal. El rango especificado es el rango de campo abierto y significa que no debe haber obstáculos entre el sensor exterior y la base. El "contacto visual" entre el sensor exterior y la base suele mejorar la transmisión.

El frío (temperatura exterior debajo de 32 °F (0 °C) puede afectar negativamente el desempeño de la batería del sensor exterior y, por tanto, de la transmisión inalámbrica. Otro factor que puede interferir con la recepción son las baterías agotadas o débiles en el sensor exterior. Reemplácelas con baterías nuevas.

Si el producto no está funcionando bien, retire brevemente y vuelva a insertar las baterías.

## ● **Limpieza y mantenimiento**

- Nunca sumerja al producto en agua u otros líquidos. De lo contrario, se puede dañar el producto.
- Use un trapo seco y suave para limpiar y dar mantenimiento al producto.



## ● Eliminación

Deshágase del empaque mediante sus instalaciones de reciclaje locales y de acuerdo con las regulaciones federales, estatales y locales.



Observe las señales del material de empaque para la separación de residuos, los cuales están señalados con abreviaturas (a) y números (b) que significan lo siguiente: 1–7: plásticos / 20–22: papel y tablero de fibra / 80–98: materiales mixtos.



Contacte a las autoridades locales correspondientes para la eliminación de desechos para mayor información sobre cómo desechar su producto desgastado.

Para ayudar a proteger el medio ambiente, elimine el producto adecuadamente al final de su vida útil, no lo tire en la basura normal. Puede obtener información de sus autoridades locales sobre los puntos de recolección y horarios de atención.



### **¡La eliminación inadecuada de las baterías puede causar daños ambientales!**

Las baterías no deben ser eliminadas con los desechos del hogar. Éstas pueden contener metales pesados tóxicos y requieren ser tratadas como desechos especiales. Los símbolos químicos de los metales pesados son: Cd = Cadmio, HG = Mercurio, Pb = Plomo. Por esta razón es importante eliminar las baterías usadas en un punto de recolección local.





## ● **Garantía limitada de 3 años**

### **Lo que cubre la presente garantía**

La garantía incluye:

- Daños, quebraduras o incapacidad para funcionar debido a defectos.
- Daños que no hayan sido causados por el desgaste propio del uso o por no seguir las instrucciones de seguridad y mantenimiento incluidas en el manual para el usuario.

### **Lo que no cubre esta garantía**

La garantía no cubre daños causados por:

- El desgaste propio del uso del producto, incluidas las partes frágiles (como interruptores, piezas de vidrio, etc.).
- Uso o transporte no indicado del producto.
- Desatención a las instrucciones de seguridad y mantenimiento.
- Accidentes o causas de fuerza mayor (e.g. relámpagos, incendio, inundación, etc.).
- Manipulación mal intencionada del producto (retirar la cubierta, tornillos, etc.).

La presente garantía tampoco cubre daños indirectos o emergentes. Sin embargo algunos estados no permiten la exclusión o limitación de daños indirectos o emergentes, por lo que dicha exclusión o limitación pudiera no aplicarse en su caso.

### **Período de cobertura y resolución de la garantía**

La garantía es válida por 3 años a partir de la fecha de compra. La empresa, según lo estime conveniente, devolverá el dinero o repondrá el producto.



### **La empresa no:**

- Dará inicio a un nuevo período de garantía al hacerse el cambio del producto.
- Reparará el producto.

### **¿Cómo se tramita la garantía?**

Recomendamos que primero usted:

- Llame al Servicio de atención al cliente al 1 (844) 543-5872.
- Visite el Portal de atención al cliente en [www.lidl.com/contact-us](http://www.lidl.com/contact-us)
- Visite una de nuestras tiendas LIDL en caso de cualquier inquietud.

A fin de acelerar el trámite de la garantía, tenga a bien contar con lo siguiente:

- Recibo de venta original que incluya la fecha de compra.
- Producto y manual en su empaque original.
- Descripción del problema.

### **¿Qué debe hacer usted para mantener la garantía vigente?**

- Guardar el recibo original.
- Seguir todas las instrucciones para el uso del producto.
- No realizar ninguna reparación ni alteración al producto.

### **¿De qué manera influyen las leyes estatales con esta garantía?**

La presente garantía le otorga derechos legales específicos, y pudiera usted contar con otros derechos los cuales varían de un estado a otro. Todas las garantías implícitas se encuentran limitadas a la duración y términos de la presente garantía. Algunos estados no permiten limitaciones al período de tiempo y términos de la garantía implícita, por lo que dichas limitaciones pudieran no aplicarse en su caso.