



Description of signal wordsPage 6

Customer servicePage 7

IntroductionPage 7

 Intended use.....Page 8

 Parts and featuresPage 8

 Contents.....Page 9

 Technical data.....Page 10

Important safety notesPage 11

 Safety warnings for batteriesPage 15

AssemblyPage 21

Preparing for usePage 22

 Inserting / replacing the batteries.....Page 22

Use.....Page 24

 Synchronizing transmitter / receiver.....Page 24

 Setting the signal typePage 25

 Setting the volume.....Page 26

 Selecting the chime.....Page 27

Troubleshooting.....Page 27

Cleaning and maintenance.....Page 28

Disposal.....Page 28

Three year limited warrantyPage 30





DESCRIPTION OF SIGNAL WORDS



WARNING

WARNING indicates a hazardous situation that, if not avoided, could result in death or serious injury.

CAUTION

CAUTION indicates a hazardous situation that, if not avoided, could result in minor or moderate injury.



NOTICE

NOTICE indicates information considered important, but not hazard related (e.g. messages related to property damage).

CUSTOMER SERVICE



Call customer service at
1 (844) 543-5872



Visit the Website Customer
Service Platform at
www.lidl.com/contact-us

Visit a LIDL store for further assistance.

IAN 326419_1901

Please have your IAN number ready.

Wireless Doorbell

● Introduction

Congratulations on your purchase. You have selected a quality product. The instructions for use are a part of the product. They contain important information about the safety, use and disposal of the product. Before using the product, please learn

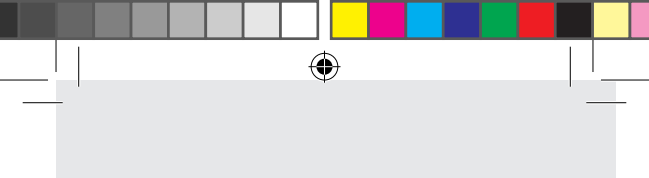

about all the safety information and usage instructions. Only use the product as described and for the specified applications. If you lend the product to someone else, please also give all the instructions.

● Intended use



This product is intended for the wireless transmission of the doorbell signal. The product is not intended for commercial use.





Receiver: Indoor use only

Transmitter: Outdoor use (IPX4)





● Parts and features

Receiver (Figs. A/B):





- 1 Signal indicator
- 2 Melody selection button 
- 3 Volume / Synchronization button 
- 4 Signal type selector button  (acoustic, optical, optical and acoustic signal)
- 5 Speaker
- 6 Hanger

- 
- 
- 
-  Battery compartment cover
 -  Battery compartment

Transmitter (Figs. C/D):

-  Signal indicator
-  Name plate
-  Chime button
-  Battery compartment
-  Holder (for wall mounting)

Mounting (Figs. E/F):

- 
-  Long screw
 -  Dowel
 -  Short screw (for transmitter)
- 

● Contents

- 1 Transmitter
- 1 Receiver
- 2 Batteries 1.5 V === (direct current), type AA (receiver)
- 1 Batteries 3 V === (direct current), type CR2032 (transmitter)
- 3 Long screws (for mounting transmitter and receiver on a wall)

- 1 Short screw (for transmitter)
- 3 Dowels
- 5 Exchangeable name plates (for the doorbell)
- 1 Doorbell cover
- 1 Set of instructions for use

● Technical data

Model No: HG04522A-US-TX,
HG04522A-US-RX
HG04522B-US-TX,
HG04522B-US-RX

FCC ID: 2AJ9O-HG04522TX,
2AJ9O-HG04522RX

Range: 328 ft. (100 m)
(unobstructed area)

Transmission
frequency: 433 MHz

Transmission
power: <10 dBm

Battery types: Receiver: 2 x 1.5V⁼⁼⁼
(direct current) (type
AA/LR6),

Transmitter: 1 x 3V⁼⁼⁼

10 US-EN

Receiver: (direct current) (type CR2032)
Audible signal volume (at maximum volume setting): 73 dB (at a distance of 3.2 ft (1 m) from the device)

Ingress protection rating of the transmitter: IPX4 (splash water proof)



IMPORTANT SAFETY NOTES



READ ALL INSTRUCTIONS. KEEP FOR FUTURE REFERENCE. INCLUDE ALL

US-EN 11





DOCUMENTATION WHEN PASSING
THIS PRODUCT ON TO OTHERS.

⚠ WARNING Failure to observe the following warnings may result in death or serious injuries.

- **DANGER TO LIFE AND RISK OF ACCIDENTS FOR INFANTS AND CHILDREN!** Never leave children unsupervised with the packaging material. There is always a risk of suffocation if children play with the packaging material. Children frequently underestimate the dangers. Always keep children away from the packaging material. This product is not a toy.
 - This product is not intended for use by persons (including children) with reduced physical, sensory or mental capabilities, or lack of experience and knowledge, unless they have been given supervision or instruction
- 
- 

12 US-EN







concerning use of the product by a person responsible for their safety. Children should be supervised to ensure they do not play with the product.





⚠ WARNING



- Changes or modifications to this product not expressly approved by the party responsible for compliance could void the user's authority to operate the product.





Note: This product has been tested and complies with the limits for a Class B digital device, pursuant to Part 15 of the FCC Rules. These limits are designed to provide reasonable protection against harmful interference in a residential installation. This product generates, uses and can radiate radio frequency energy and, if not installed and used in accordance with the instructions, may cause harmful interference to radio communications.



- 
- 
- 
- 
- However, there is no guarantee that interference will not occur in a particular installation. If this product causes harmful interference to radio or television reception, which can be determined by turning the product off and on, the user is encouraged to try and correct the interference by one or more of the following measures:
 - Reorient or relocate the receiving antenna.
 - Increase the separation between the equipment and receiver.
 - Connect the product into an outlet on a circuit different from that to which the receiver is connected.
 - Consult the dealer or an experienced radio / TV technician for help.
 - This product complies with part 15 of the FCC Rules. Operation is subject to the following two conditions:

- 
- 
- (1) This product may not cause harmful interference, and
(2) this product must accept any interference received, including interference that may cause undesired operation.



NOTICE

- 
- 
- Please note that the warranty does not cover damage due to abuse, failure to observe the instructions for use and safety notes or unauthorized use.
 - The RF exposure compliance distance is 0.79 in (20 mm).









Safety warnings for batteries



- When used correctly, cells and batteries provide a safe and dependable source of portable power. However, if they are misused or abused, this



may result in leakage, burns, fire, or explosion.

- Store batteries in a dry place at room temperature. Batteries are sensitive to high and low temperatures. Such thermal exposure may lead to leakage, fire, or explosion.
 - Keep cells and batteries out of reach of children, especially small batteries. Ingestion may lead to choking or acute and serious personal injury.
 - Keep cells or batteries clean and dry both during use and storage. Wipe metal terminals with a soft, dry cloth if they become dirty.
 - Immediately seek medical attention if a cell or battery has been swallowed. Also, contact your local poison control center.
 - In the event that the electrolyte comes into contact with the skin or eyes, immediately flush with fresh water for at least 15 minutes and seek medical attention.
- 
- 

- 
- 
- 
- 
- Store unused batteries in their original packaging or in safe place and away from metal objects that may short-circuit them.
 - Exercise care in handling batteries in order to prevent shorting with conducting materials, such as rings, coins, bracelets, and keys. The battery or the conductor can overheat and cause burns, leakage, fire, or explosion.
 - Clean the battery contacts and also those of the product prior to battery installation. Keep the contacts clean.
 - Remove batteries from the product that will not be used for an extended period of time (months or longer).
 - Remove discharged batteries from product promptly to avoid possible damage from leakage.
 - Choose the proper battery for the intended application.
 - Always take care to correctly insert batteries observing (+) and (-) polarity



marks on the battery and the product for which it is intended. Proper polarity must be observed to avoid damage to either product or batteries.

- Always replace the whole set of batteries at one time, taking care not to mix old and new ones, or batteries of different types, capacities, or manufacturers.
- Never heat batteries in order to revive them.



⚠ WARNING



Never charge a battery unless the battery label specifically states the battery is rechargeable. Charging a non-rechargeable battery, may result in leakage, fire, or explosion.

- Do not open or mutilate a battery or cell. Electrolyte from the cell is corrosive and can cause damage to the eyes or skin. The cell contents can also be hazardous if ingested.
- Do not drop or subject the cell or battery to strong mechanical shock.



- Batteries should not be disassembled, crushed, punctured, or otherwise mutilated. Such abuses may result in leakage, fire, or explosion.
- Do not dispose of the battery in a fire. Failure to observe this precaution may result in an explosion.
- Dispose of batteries properly and in accordance with government regulations.



WARNING

 WARNING Chemical
Burn Hazard.

-  Keep batteries away from children.
- This product contains lithium button / coin cell batteries. If a new or used lithium button / coin cell battery is swallowed or enters the body, it can cause severe internal burns and can lead to death in as little as 2 hours. Always completely secure the battery compartment. If the battery compartment does not close securely, stop using the product, remove the batteries, and keep it away from children. If you think batteries might have been swallowed or placed inside any part of the body, seek immediate medical attention.



WARNING

- Dispose of button / coin cell batteries properly. Keep them away from children. Even used cells may cause injury.



SAVE THESE INSTRUCTIONS



● Assembly

Note: Remove all packaging materials from the product.

Note: You will need a screwdriver and a drill to assemble the product.

Note: Only use the screws and dowels supplied for the assembly of the product.

- Mount the receiver (see Fig. D).
- Mount the transmitter (see Fig. E).



● Preparing for use

● **Inserting / replacing the batteries**

- Insert the batteries to provide power to the product before preparing it for use.

⚠ CAUTION

- ⚠ Use the indicated battery types only. Failure to observe this advice may result in product damage.





⚠ RISK OF EXPLOSION IF BATTERY IS REPLACED BY AN INCORRECT TYPE.



Receiver:



- Remove the battery compartment cover **7** from the back of the product.
- Remove the used batteries, if present.
- Insert 2 batteries (1.5V  (direct current), type AA).



Note: Please note the polarity. This is indicated in the battery compartment **8**.

- Close the battery compartment **8**.

Transmitter:

- 
- Remove the holder **13** from the back of the transmitter.
 - Open the battery compartment **12** by turning the battery compartment cover counter-clockwise.
 - Insert a battery (3 V DC (direct current), type CR 2032). The side marked "+" must face upward.
 - Place the battery compartment cover on the battery compartment **12** and tighten it by turning it clockwise.
 - Fasten the holder **13** of the transmitter back on to the back of the transmitter.
- 

● Use



● **Synchronizing transmitter / receiver**

The product works on 434 MHz, which is a quite common frequency.

To ensure that the function is not impacted by doorbells in the neighborhood, the transmitter and the receiver hence have to be synchronized with respect to encryption. Every transmitter functions with a different signal encryption.

Synchronize the transmitter and receiver as follows:

- As soon as the batteries are installed, the receiver enters synchronizing mode for 2 minutes. During synchronizing mode, the signal indicator **1** steadily lights up blue.
- You can also manually enter synchronizing mode by holding the synchronizing button **3** for 3 seconds.



- 
- 
- The signal indicator **1** on the receiver will steadily light up for 1 minute, to indicate that the receiver is in synchronizing mode.
 - Press the chime button **11** of the transmitter, while the receiver is in synchronize mode. If the receiver receives the signal, the steady blue light of the signal indicator **1** flickers 6 times to indicate that the synchronization is successful.





● **Setting the signal type**



- The receiver can indicate the reception of a door signal either both optically and acoustically, acoustically or optically.
- Using the signal type selector button **4**, select whether the signal is to be indicated both optically and acoustically, or acoustically or optically.
- Press the signal type selector button **4** once. An acoustic signal will sound and afterwards the signal



indicator **1** will flash up. The receiver will now indicate the door signal acoustically and optically. Press the signal type selector button **4** again.

- An acoustic signal will sound. The receiver will now indicate the door signal acoustically. Press the signal type selector button **4** again. The receiver will now indicate the door signal optically.
 - When the battery of receiver is drained, the signal indicator will flash. You can replace the used battery with a new one of the same type.
- 
- 





● **Setting the volume**

- Press the volume button **3** until the desired volume is reached. There are a total of 4 possible volume settings: very loud, loud, medium, soft.



● Selecting the chime

Note: The product has 17 different chimes.

- Press the melody selection button . The first audible signal sounds.
 - Press the melody selection button  again to move on to the next audible signal.
 - Repeat this process until you have selected your desired audible signal. The last-selected audible signal is automatically stored.
- 
- 

● Troubleshooting

In case of extraordinary environmental influences (e.g. a strong electromagnetic field) the function of the product may be affected. In this case, please remove the batteries from the transmitter and the receiver for 2 minutes. Then proceed again as described in the section “Synchronizing the transmitter / receiver”.

Electrostatic discharges may lead to malfunctions. If such malfunctions do occur, remove the batteries for a short time and then replace them again. Then proceed again as described in the section "Synchronizing the transmitter/receiver".

● Cleaning and maintenance

NOTICE Never use liquids or detergents to prevent product damage.

- Only clean the outside of the product using a soft, dry cloth.

● Disposal

Dispose of the packaging through your local recycling facilities and in compliance with all federal, state and local regulations.



Please note the package markings regarding waste separation, indicated by



abbreviations (a) and numbers (b), meaning: 1-7: plastics / 20-22: paper and cardboard / 80-98: composite materials.



Contact your local waste management authority for additional information on how to dispose of the used product.





To help protect the environment, please dispose of the product properly when it has reached the end of its useful life, do not throw in the garbage. Information on collection sites and their opening hours is available from your local authority.



Improper disposal of batteries can damage the environment!

Never throw batteries in the garbage. They may contain toxic heavy metals







and must be handled as special waste. The chemical symbols of heavy metals are: Cd = cadmium, Hg = mercury, Pb = lead. Used batteries should therefore be disposed of through a local collection point.

● **Three year limited warranty**



What does this warranty cover?

The warranty covers:

- 
- Damage, breakage or inoperability due to defect.
 - Damage not caused by normal wear and tear or failure to follow the safety and maintenance instructions provided in the user manual.
- 

What is not covered by the warranty?

The warranty does not cover damage caused by:

- 
- 
- Normal wear and tear of the product, including fragile parts (such as switches, glass, etc.);
 - Improper use or transport;
 - Disregarding safety and maintenance instructions;
 - Accidents or acts of nature (e.g. lightning, fire, water, etc.);
 - Tampering with the product (such as removing cover, unscrewing screws etc.).



Consequential and incidental damages are also not covered under this warranty. However, some states do not allow the exclusion or limitation of incidental or consequential damages, so this limitation or exclusion may not apply to you.



What is the period of coverage and warranty resolution?

The warranty is for 3 years from the date of purchase. At our discretion, product will either be refunded or replaced.





What will we not do?

We will not:

- Start a new warranty period upon product exchange;
- Repair product.

How to process the warranty?

To initiate, please:

- 
- 
- Call customer service at
1 (844) 543-5872
 - Visit the Website Customer Service Platform at www.lidl.com/contact-us
or
 - Visit a LIDL store for further assistance

To ensure the quickest warranty return process, please have the following available:

- The original sales receipt that includes the date purchased;
- The product and manual in the original package;
- A statement of the problem.



What must you do to keep the warranty in effect?

- Retain the original receipt;
- Follow all product instructions;
- Do not repair or modify the product.

How does state law relate to this warranty?

This warranty gives you specific legal rights, and you may also have other rights which vary from state to state. All implied warranties are limited by the duration and terms of this warranty. Some states do not allow limitations on how long an implied warranty lasts, so the above limitation may not apply to you.





IPX4





Descripción de las palabras de advertencia	Página	35
Servicio al cliente	Página	36
Introducción	Página	36
Uso previsto	Página	37
Piezas y características	Página	38
Contenido	Página	39
Información técnica	Página	40
Instrucciones importantes de seguridad	Página	42
Advertencias de seguridad para baterías	Página	46
Ensamblado	Página	53
Preparación para el uso	Página	54
Insertar / reemplazar las baterías	Página	54
Operación	Página	56
Sincronizar transmisor / receptor	Página	56
Ajustar el tipo de señal	Página	57
Ajustar el volumen	Página	59
Seleccionar el timbre	Página	59
Resolución de problemas	Página	60
Limpieza y mantenimiento	Página	61
Eliminación	Página	61
Garantía limitada de 3 años	Página	63





DESCRIPCIÓN DE LAS PALABRAS DE ADVERTENCIA

ADVERTENCIA

ADVERTENCIA indica una situación peligrosa, que puede provocar la muerte o lesiones graves si no se evita.

PRECAUCIÓN

PRECAUCIÓN indica una situación peligrosa, que puede provocar lesiones leves o moderadas si no se evita.

AVISO

AVISO indica información que se considera importante, pero que no implica un peligro (p. ej. mensajes relacionados con daños materiales).

SERVICIO AL CLIENTE



Llame al Servicio de atención al cliente al

1 (844) 543-5872



Visite el Portal de atención al cliente en

www.lidl.com/contact-us

Visite una de nuestras tiendas LIDL en caso de cualquier inquietud.

IAN 326419_1901



Por favor tenga su número IAN a la mano.

Timbre inalámbrico

● Introducción

Felicidades por la compra de su nuevo producto. Usted ha seleccionado un producto de calidad. Las instrucciones

36 US-ES



de uso son parte del producto. Contienen información importante respecto a la seguridad, el uso y la eliminación. Antes de usar el producto, familiarícese con toda la información de seguridad y las instrucciones de uso. Utilice la unidad únicamente como se describe y para las aplicaciones indicadas. Si traspasa el producto a alguien más, por favor asegúrese de incluir toda la documentación con él.



● **Uso previsto**





Este producto está diseñado para la transmisión inalámbrica de la señal de timbre de la puerta. El producto no está diseñado para uso comercial.

Receptor: uso en interiores únicamente

Transmisor: uso en exteriores (IPX4)

● Piezas y características

Receptor (figuras A / B):

- 1 Indicador de señal
- 2 Botón selector de melodía 
- 3 Botón de volumen / sincronización 
- 4 Botón selector de tipo de señal 
(acústica, óptica, señal óptica y acústica)
- 5 Bocina
- 6 Colgador
- 7 Cubierta del compartimento de las baterías
- 8 Compartimento de las baterías

Transmisor (figuras C / D):

- 9 Indicador de señal
- 10 Placa de nombre
- 11 Botón de timbre
- 12 Compartimento de la batería
- 13 Soporte (para montaje en pared)

Montaje (figs. E / F):



- 14 Tornillo largo
- 15 Taquete
- 16 Tornillo corto (para transmisor)



● Contenido

- 1 Transmisor
- 1 Receptor
- 2 Baterías de 1.5V === (corriente directa),
tipo AA (receptor)
- 1 Batería de 3V === (corriente directa),
tipo CR2032 (transmisor)
- 3 Tornillos largos (para montar el
transmisor y receptor en pared)
- 1 Tornillo corto (para transmisor)
- 3 Taquetes
- 5 Placas intercambiables para nombre
(para el timbre)
- 1 Cubierta para el timbre
- 1 Instructivo de uso



● Información técnica

N° de modelo:	HG04522A-US-TX, HG04522A-US-RX HG04522B-US-TX, HG04522B-US-RX
FCC ID:	2AJ9O-HG04522TX, 2AJ9O-HG04522RX
Rango:	328 ft. (100 m) (área sin obstrucciones)
Frecuencia de transmisión:	433 MHz
Potencia de transmisión:	<10 dBm
Tipos de baterías:	Receptor: 2 x 1.5V  (corriente directa) (tipo AA/ LR6), Transmisor: 1 x 3V  (corriente di- recta) (tipo CR2032)
Receptor:	Volumen de señal audible (en el ajuste de volumen máximo): 73 dB (a una



40 US-ES





distancia de 3.2 pies
(1 m) del aparato

Clase de
protección contra
ingreso del
transmisor:

IPX4 (a prueba de
salpicaduras de
agua)



US-ES 41



INSTRUCCIONES IMPOR- TANTES DE SEGU- RIDAD

LEA TODAS LAS INSTRUCCIONES.
CONSERVE PARA FUTURAS REFEREN-
CIAS. AL CEDER ESTE PRODUCTO A
TERCEROS, ASEGÚRESE DE INCLUIR
TODA SU DOCUMENTACIÓN.

⚠ ADVERTENCIA El incumpli-
miento de las siguientes adver-
tencias puede provocar lesiones
graves o la muerte.

42 US-ES



- **¡PELIGRO DE MUERTE Y RIESGO DE ACCIDENTE PARA BEBÉS Y NIÑOS!**

Nunca deje a los niños solos y sin supervisión con el material de empaque. Siempre existe un riesgo de asfixia si los niños juegan con el material de empaque. Los niños suelen subestimar los peligros. Siempre mantenga a los niños alejados del material de empaque. Este producto no es un juguete.

- Este producto no está diseñado para ser usado por personas (incluyendo niños) con capacidades físicas, sensoriales o mentales reducidas o con falta de experiencia y conocimiento, a menos de que sean supervisadas o instruidas respecto al uso del producto por una persona responsable por su seguridad. Supervise siempre a los niños para asegurarse de que no jueguen con el producto.







⚠ ADVERTENCIA



- Los cambios o las modificaciones a este producto que no sean expresamente aprobados por la parte responsable del cumplimiento podrían anular la autorización al usuario para operar el producto.

Nota: este producto ha sido probado y cumple con los límites para un dispositivo digital clase B, de acuerdo con el apartado 15 de las normas de la FCC. Estos límites están diseñados para proveer protección razonable contra interferencias perjudiciales en una instalación residencial. Este producto genera, usa y puede emitir energía de radiofrecuencia y en caso de no ser instalado y utilizado de acuerdo a las instrucciones puede causar interferencias perjudiciales a las radiocomunicaciones.

- Sin embargo, no existe ninguna garantía de que no se produzcan interferencias en una instalación en



particular. Si este producto causa una interferencia dañina a la recepción de radio o televisión, la cual puede ser determinada encendiendo y apagando el producto, se alienta al usuario a intentar corregir las interferencias siguiendo las siguientes medidas:

- 
- 
- Oriente o localice de nuevo la antena receptora.
 - Aumente la separación entre el equipo y el receptor.
 - Conecte el equipo a la toma de corriente en un circuito distinto de aquel al que esté conectado el receptor.
 - Solicite ayuda a su proveedor o a algún técnico experto de radio / TV.
- Este producto cumple con la parte 15 del reglamento de la FCC. La operación está sujeta a las siguientes dos condiciones:
- (1) Este dispositivo puede que no

cause interferencia dañina, y
(2) este dispositivo debe aceptar cualquier interferencia recibida, incluyendo interferencia que pueda causar una operación no deseada.



AVISO

- Tome en cuenta que la garantía no cubre daños derivados del abuso, de no hacer caso a las instrucciones de uso y notas de seguridad o uso no autorizado.
- La distancia para cumplir con la exposición a RF es de 0.79 in (20 mm).









Advertencias de seguridad para baterías

- Cuando se usan correctamente, las celdas y baterías proporcionan una fuente segura y confiable de energía portátil. Sin embargo, si se usan mal o se maltratan, se puede provocar



fugas, quemaduras, incendio o explosión.



- Almacene las baterías en un lugar seco a temperatura ambiente. Las baterías son sensibles a temperaturas altas y bajas. Este tipo de exposición térmica pueden hacer que la baterías se chorreen, se incendien o exploten.
 - Mantenga las celdas y las baterías fuera del alcance de los niños, en especial las baterías pequeñas. Si se ingieren pueden provocar asfixia o lesiones graves y agudas.
 - Mantenga las celdas o las baterías limpias y secas durante su uso y almacenamiento. Limpie las terminales metálicas con un trapo suave y seco si se ensucian.
 - Busque ayuda médica inmediata si se ha tragado una celda o batería. De igual forma, póngase en contacto con el centro local para el control de intoxicaciones.
- 
- 

- 
- 
- 
- 
- En caso de que el electrolito entre en contacto con la piel o los ojos, enjuague inmediatamente con agua fresca durante al menos 15 minutos y solicite atención médica.
 - Almacene las baterías no usadas en su empaque original o en un lugar seguro y alejadas de objetos metálicos que puedan provocarles cortocircuito.
 - Tenga cuidado al manipular la baterías para evitar que haya cortocircuito con materiales conductores, como anillos, moneras, pulseras y llaves. La batería o el conductor se pueden sobrecalentar y provocar quemaduras, chorreaduras, incendio o explosión.
 - Limpie los contactos de la batería, tanto en la batería como en el producto antes de instalar la batería. Mantenga los contactos limpios.
 - Retire la baterías del producto si no se va a usar por un periodo prolongado de tiempo (meses o más).



- Retire la baterías agotadas del producto tan pronto como sea posible para evitar posibles daños por fugas.
- Elija la batería adecuada para la aplicación prevista.
- Siempre tenga cuidado de insertar la baterías correctamente, fijándose en las marcas de polaridad (+) y (-) en la batería y en el producto para el cual está diseñada. Se debe tener en cuenta la polaridad correcta para evitar daños al producto, al cargador o la baterías.
- Cambie siempre el juego completo de baterías a la vez, teniendo cuidado de no mezclar baterías nuevas con viejas, o baterías de distintos tipos, capacidades o fabricantes.
- Nunca caliente la baterías para revivirlas.

⚠ ADVERTENCIA

Nunca recargue una batería a menos que la etiqueta de la batería indique



específicamente que se trata de una batería recargable. Cargar una batería no recargable puede hacer que las se chorreen, se incendien o exploten.

- No abra o mutile una batería o celda. El electrolito de la celda es corrosivo y puede provocar lesiones en los ojos o la piel. El contenido de la celda puede ser peligroso si se ingiere.
 - No deje caer ni someta la celda o la batería integrada a tensión mecánica intensa.
 - No se deben desmontar, aplastar, perforar o mutilar la baterías. Este tipo de acciones pueden hacer que la baterías se chorreen, se incendien o exploten.
 - No elimine la batería en el fuego. De lo contrario, se puede provocar una explosión.
 - Elimine los productos con batería o celda integrada de forma adecuada y de acuerdo a las disposiciones gubernamentales.
- 
- 



ADVERTENCIA

ADVERTENCIA

Peligro de quemadura química.

-  Mantenga las baterías alejadas de los niños.

PELIGRO por ingestión

- Este producto contiene una batería de botón / moneda con litio. En caso de que una batería de botón / moneda nueva o usada con litio sea tragada o entre al cuerpo, puede causar quemaduras internas graves y puede provocar la muerte en menos de 2 horas. Siempre cierre de forma segura el compartimiento de las baterías. Si el compartimiento para baterías no cierra de forma segura, deje de utilizar



US-ES 51





ADVERTENCIA

el producto, remueva las baterías y manténgalo alejado de los niños. Si piensa que las baterías han sido tragadas o colocadas en alguna parte dentro del cuerpo, busque atención médica de inmediato

- Elimine las baterías de botón/moneda de forma correcta. Manténgalas alejadas de los niños. Incluso las baterías usadas pueden provocar lesiones.



52 US-ES





GUARDE ESTAS INSTRUCCIO- NES

● Ensamblado

Nota: retire todos los materiales de empaque del producto.

Nota: necesitará un atornillador adicional para ensamblar el producto.

Nota: use solo los tornillos y taquetes proporcionados para la instalación del producto.

- Instale el receptor (vea la fig. D).
- Instale el transmisor (ver la fig. E).

● **Preparación para el uso**

● **Insertar / reemplazar las baterías**

- Inserte las baterías para alimentar el producto antes de prepararlo para su uso.



⚠ PRECAUCIÓN

- ⚠ Use los tipos indicados de batería únicamente. Si no sigue estas indicaciones, se pueden provocar daños al producto.

⚠ RIESGO DE EXPLOSIÓN SI SE USA UN TIPO INCORRECTO DE BATERÍA.

Receptor:



- Retire la cubierta del compartimiento de las baterías **7** de la parte trasera del producto.
- Retire las baterías usadas, si las hay.
- Inserte 2 baterías (1.5V --- (corriente directa), tipo AA).



Nota: Asegúrese que la polaridad sea correcta. Esta se indica en el compartimiento de las baterías **8**.

- Cierre el compartimiento de las baterías **8**.

Transmisor:

- 
- Retire el soporte **13** de la parte trasera del transmisor.
 - Abra el compartimiento de la batería **12** girando la cubierta del compartimiento en sentido antihorario.
 - Inserte una batería (3V --- (corriente directa), tipo CR 2032). El lado marcado con “+” debe quedar para arriba.
 - Coloque la cubierta del compartimiento en el compartimiento de la batería **12** y ajústela girándola en sentido horario.
 - Fije el soporte **13** de la parte trasera del transmisor en la parte trasera del transmisor.
- 



● Operación

● Sincronizar transmisor/receptor

El producto funciona en la frecuencia de 434 MHz que es muy común.

Para garantizar que la función no se vea afectada por timbres cercanos, el transmisor y el receptor se deben sincronizar mediante encriptación. Cada transmisor funciona con una encriptación diferente de la señal.



Sincronice el transmisor y el receptor como se indica:





- Tan pronto estén instaladas las baterías, el receptor entra en modo de sincronización por 2 minutos. Durante el modo de sincronización, el indicador de señal **1** se enciende continuamente en color azul.
- También puede iniciar el modo de sincronización manualmente

apretando el botón de sincronización **3** por 3 segundos.



- El indicador de señal **1** en el receptor se iluminará continuamente durante 1 minuto para indicar que el receptor está en modo de sincronización.
- Presione el botón del timbre **11** del transmisor, mientras el receptor está en modo de sincronización. Si el receptor recibe la señal, la luz continua azul del indicador de señal **1** parpadeará 6 veces indicando que la sincronización se efectuó con éxito.

● **Ajustar el tipo de señal**

- El receptor puede indicar la recepción de una señal en la puerta ya sea de forma óptica y acústica, acústica u óptica.
- Usando el botón selector de tipo de señal **4**, seleccione si se debe



indicar la señal de forma óptica y acústica, o solo acústica y óptica.

- Presione el botón selector de tipo de señal **4** una vez. Sonará una señal acústica y luego parpadeará el indicador de señal **1**. El receptor ahora indicará la señal de la puerta de forma acústica y óptica. Presione nuevamente el botón selector de tipo de señal **4**.
 - Sonará una señal acústica. El receptor indicará de forma acústica la señal de la puerta. Presione nuevamente el botón selector de tipo de señal **4**. El receptor indicará de forma óptica la señal de la puerta.
 - Cuando se agote la batería del receptor, parpadeará el indicador de señal. Puede reemplazar la batería agotada con una nueva del mismo tipo.
- 
- 







● Ajustar el volumen

- Presione el botón de volumen  hasta que se alcance el volumen deseado. Hay un total de cuatro ajustes posibles de 4 volumen: muy fuerte, fuerte, medio y suave.

● Seleccionar el timbre

Nota: El producto tiene 17 timbres distintos.

- 
- Presione el botón de selección de melodía . Sonará la primera señal audible.
 - Presione nuevamente el botón de selección de melodía  para pasar a la siguiente señal audible.
 - Repita este proceso hasta que seleccione la señal audible que desee. Se almacenará automáticamente la última señal audible seleccionada.
- 



● Resolución de problemas

Después de la influencia de condiciones ambientales extremas (p. ej. un campo electromagnético intenso) se puede ver afectado el funcionamiento del producto. En este caso, retire las baterías del transmisor y el receptor durante aproximadamente 2 minutos. Luego proceda como se describe en la sección "Sincronizar el transmisor / receptor".



Las descargas electrostáticas pueden provocar mal funcionamiento. Si se presenta este mal funcionamiento, retire las baterías durante un breve momento y vuelva a colocarlas. Luego proceda como se describe en la sección "Sincronizar el transmisor/receptor".



60 US-ES



● Limpieza y mantenimiento

AVISO Por ningún motivo utilice líquidos o detergentes, pues éstos pueden dañar el producto.

- El producto sólo debe ser limpiado por fuera con un paño suave y seco.

● Eliminación

Deshágase del empaque mediante sus instalaciones de reciclaje locales y de acuerdo con las regulaciones federales, estatales y locales.



Observe las señales del material de empaque para la separación de residuos, los cuales están señalados con abreviaturas (a) y números (b) que significan lo siguiente:
1-7: plásticos / 20-22: papel



y tablero de fibra / 80-98:
materiales mixtos.



Contacte a las autoridades
locales correspondientes para
la eliminación de desechos
para mayor información
sobre cómo desechar su
producto desgastado.



Para ayudar a proteger el medio ambiente,
elimine el producto adecuadamente al fi-
nal de su vida útil, no lo tire en la basura
normal. Puede obtener información de
sus autoridades locales sobre los puntos
de recolección y horarios de atención.



¡La eliminación inadecuada de las baterías puede causar daños ambientales!

Las baterías no deben ser eliminadas con los desechos del hogar. Éstas pueden





contener metales pesados tóxicos y requieren ser tratadas como desechos especiales. Los símbolos químicos de los metales pesados son: Cd = Cadmio, Hg = Mercurio, Pb = Plomo. Por esta razón es importante eliminar las baterías usadas en un punto de recolección local.

● **Garantía limitada de 3 años**



Lo que cubre la presente garantía



La garantía incluye:

- Daños, quebraduras o incapacidad para funcionar debido a defectos.
- Daños que no hayan sido causados por el desgaste propio del uso o por no seguir las instrucciones de seguridad y mantención incluidas en el manual para el usuario.

Lo que no cubre esta garantía

La garantía no cubre daños causados por:



- El desgaste propio del uso del producto, incluidas las partes frágiles (como interruptores, piezas de vidrio, etc.).
- Uso o transporte no indicado del producto.
- Desatención a las instrucciones de seguridad y mantenimiento.
- Accidentes o causas de fuerza mayor (e.g. relámpagos, incendio, inundación, etc.).
- Manipulación mal intencionada del producto (retirar la cubierta, tornillos, etc.).



La presente garantía tampoco cubre daños indirectos o emergentes. Sin embargo algunos estados no permiten la exclusión o limitación de daños indirectos o emergentes, por lo que dicha exclusión o limitación pudiera no aplicarse en su caso.

64 US-ES





Período de cobertura y resolución de la garantía

La garantía es válida por 3 años a partir de la fecha de compra. La empresa, según lo estime conveniente, devolverá el dinero o repondrá el producto.

La empresa no:

- Dará inicio a un nuevo período de garantía al hacerse el cambio del producto.
- Reparará el producto.





¿Cómo se tramita la garantía?





Recomendamos que primero usted:

- Llame al Servicio de atención al cliente al 1 (844) 543-5872.
- Visite el Portal de atención al cliente en www.lidl.com/contact-us
- Visite una de nuestras tiendas LIDL en caso de cualquier inquietud.

A fin de acelerar el trámite de la garantía, tenga a bien contar con lo siguiente:

- 
- 
- Recibo de venta original que incluya la fecha de compra.
 - Producto y manual en su empaque original.
 - Descripción del problema.

¿Qué debe hacer usted para mantener la garantía vigente?

- 
- Guardar el recibo original.
 - Seguir todas las instrucciones para el uso del producto.
 - No realizar ninguna reparación ni alteración al producto.
- 

¿De qué manera influyen las leyes estatales con esta garantía?

La presente garantía le otorga derechos legales específicos, y pudiera usted contar con otros derechos los cuales varían de un estado a otro. Todas las garantías implícitas se encuentran limitadas a la duración y términos de la presente garantía. Algunos estados no permiten



limitaciones al período de tiempo y términos de la garantía implícita, por lo que dichas limitaciones pudieran no aplicarse en su caso.

IPX4



US-ES 67

