



EN/DE/FR/ES/IT

# Wireless NVR System

## Quick Start Guide

## What's in the Box

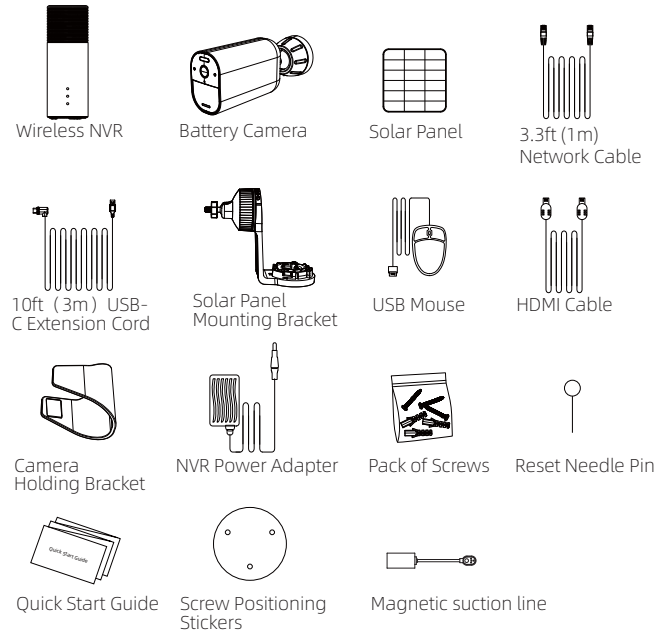

**Note:** Quantity of devices and accessories vary by different models that you purchase.

## Introduce the NVR

EN

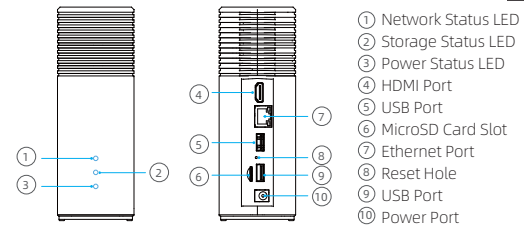

## Introduce the Camera

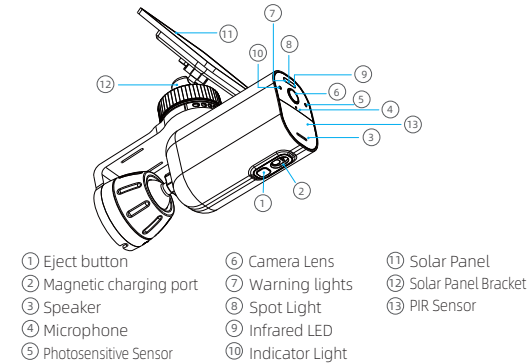

Indicator Light Status	Description
Red light is solid on	Camera is booting
Infrared LEDs flashing	Waiting for pairing
Green light is solid on	Camera is charging
Blue light is flashing	Remote preview
Purple light is solid on	Camera is upgrading
Red & Blue light is flashing	Network Error
Off	Sleep Mode / Fully Charged

**\*Power Button:**

1. Press and hold for 3 seconds to turn on the camera when it is off.
2. Press and hold for 8 seconds to turn off the camera when it is on.

### Expanding Storage(Optional)

The NVR supports SD cards (with a maximum capacity of 512G) or 2.5-inch hard drives for storing video recordings.

**Prepare Your Hard Drive**

Your hard drive must meet the following requirements:

Type	Hard disk drive (HDD) or solid state drive (SSD) that uses the SATA interface
Size	2.5 inch
Capacity	Unlimited
Recommended	Western Digital, Seagate, SAMSUNG, Toshiba, Kingston, PNY, Crucial, SanDisk

 A new hard drive must be formatted. You may need to transfer all the data from your hard drive to a secure location if necessary.

**Install Your Hard Drive**

 NVR must be powered off when you install or remove a hard drive.

1. Push down the bottom lid to remove it.
2. Loosen the screw, then pull out the hard drive bracket.

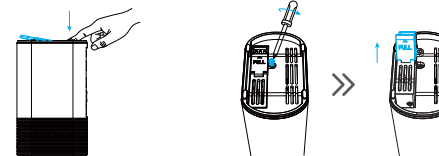

3. Fix your hard drive to the bracket with the provided screws.

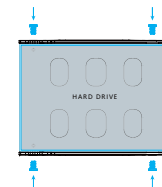

4. Insert and screw the bracket back to NVR, then put the bottom lid back into place.

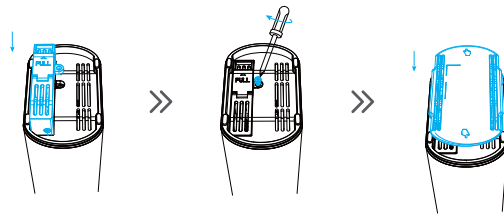

### Charging the Camera

We recommend fully charge the cameras before first use.

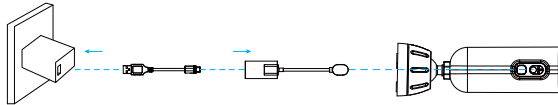

Indicator Light Status	Description
Green light is solid on	Camera is charging
OFF	Fully charged

### Setting Up the System

EN

1. Connect the included power adapter to the NVR, wait a few minutes for the system to start up.
2. Connect the NVR to your router using the included Ethernet cable. And then, connect the USB mouse to the USB port of the NVR.

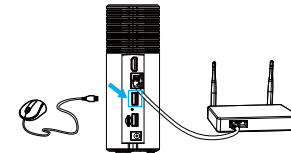
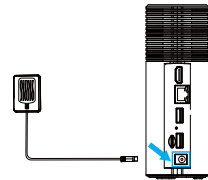

3. Connect the NVR to the monitor with a HDMI cable. (Optional, if you wish to monitor on a screen)
4. To turn on and pair the camera, please click the pairing button on the display and press the reset button three times within 3 seconds. It will automatically connect to the NVR via a wireless signal.

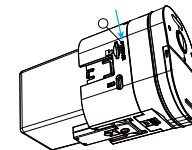
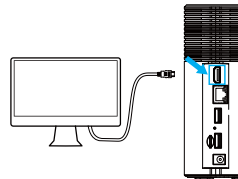

5. Download and install the free “SmartCam View” app from the App Store (iOS devices) or Google Play (Android devices).



Or Download the APP by scanning below QR code.



6. Run the “SmartCam View” app, sign up for a SmartCam View Life account. Then login with your account ID, tap “+Add Device” and scan the setup QR code on the Device Bottom (remove the bottom lid). Or scan the setup QR code in the NVR menu and then follow the in-app instructions to add the NVR to the device list.

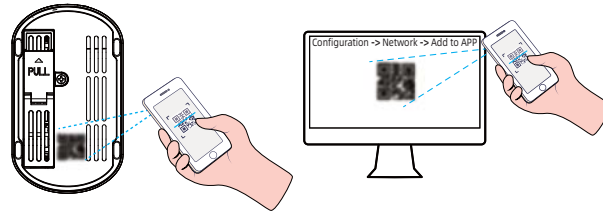

## Mounting the Camera

### Option 1: Mount the Camera with the Solar Panel Attached (Less Drilling)

If you mount a location without eaves and sunlight is not obstructed, install the solar panel directly on the top of the camera with the solar panel's mounting bracket.

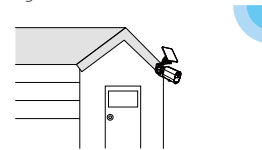

1. Install the solar panel onto the solar panel's mounting bracket by turning it.

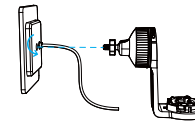

2. Secure the power cable of the solar panel onto the bracket's slot.

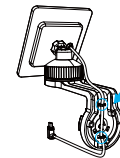

3. Drill holes with a 6.0 mm drill bit with the included positioning card, then insert the anchors into the holes.

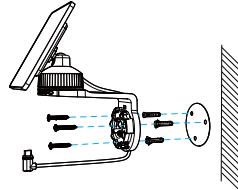

4. Install the camera onto its mounting bracket by turning it clockwise until it clicks into place.

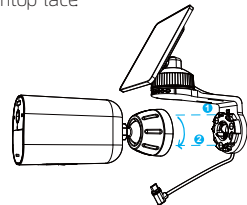

5. Tighten the locking screw on the mount bracket, adjust it to the angle you need, and connect the magnetic extension cord.

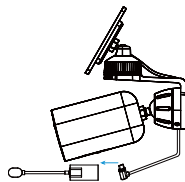

6. Connect the magnetic adapter to the magnetic port of the solar panel.

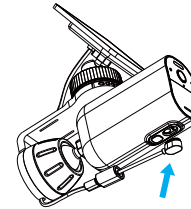

EN

**Option 2: Mount the Camera and the Solar Panel Separately (Best for Strong Solar Power)**

If the camera is blocked, install the solar panel independently and use the provided USB-C extension cable and Magnetic suction line to get strong solar power. The camera can be mounted on a wall or the ceiling.

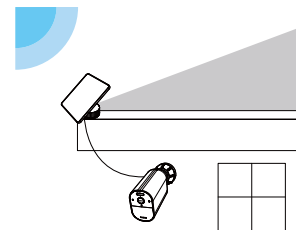

1. Disassemble the Solar Panel Mounting Bracket.

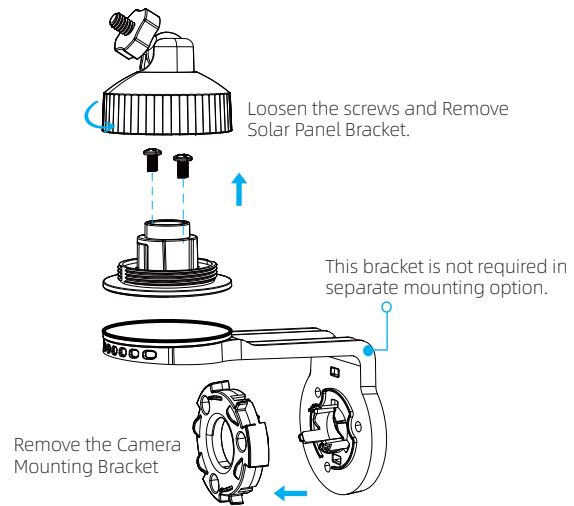

2. Install the mounting bracket of the solar panel in a suitable position.

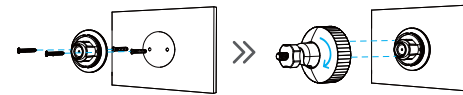

3. Install the solar panel onto its mounting bracket by turning it, then adjust the angle.

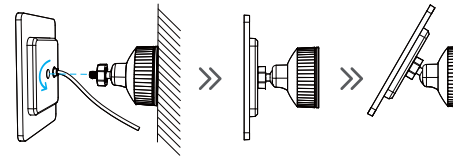

4. Install the camera  
Drill holes with a 6.0 mm drill bit with the included positioning card, then insert the anchors into the holes.

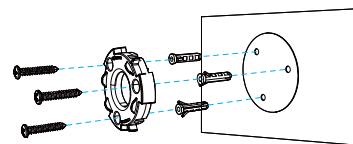

5. Install the camera onto its mounting bracket by turning it clockwise until it clicks into place.

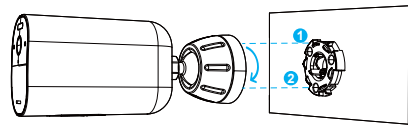

6. Tighten the locking screw on the mount bracket, and then adjust to the angle you need.

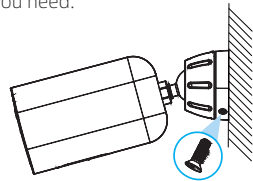

7. Connect the solar panel to the camera using the provided USB-C extension cable.

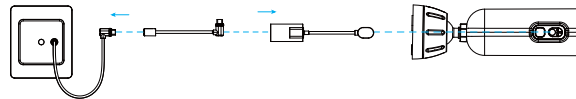

## Camera Holding Bracket

EN

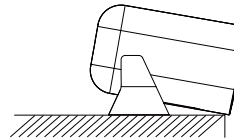

The camera holding bracket can be used for placement and adjustment of angles in some scenarios.

## Pairing the Camera

Pair your add-on camera or re-add existing camera to your NVR:

**Option 1:** Using the "SmartCam View Life" app, from the Live view, tap the ".." button, and then tap "Pairing" to start the pairing process. You will have a 180-second timer to pair with your Camera.

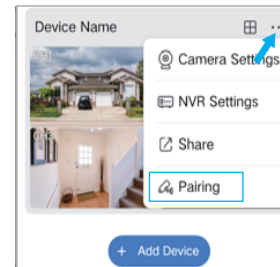



Poke the camera's reset button three times within three seconds to start pairing with the NVR. A "Pairing Successful" message should appear on the screen. If you do not see this message, repeat the steps above.

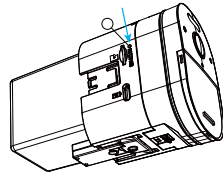

Poke the camera pair button three times within three seconds to start pairing with your NVR. A "Pairing Successful" message should appear on the screen. If you do not see this message, repeat the steps above.

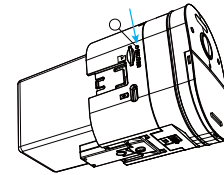

**Option 2:** You can also add the camera via the Monitor, tap the "pair" button on NVR Live View menu to start the pairing process.

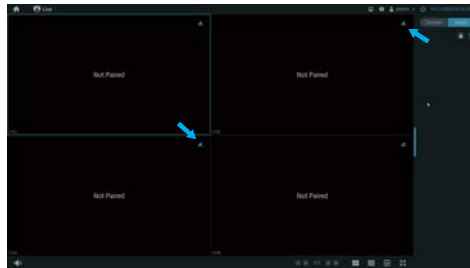

## Troubleshooting

### Non-video output on the monitor

If there's no video output on the monitor from NVR, please try the following solutions:

- Monitor resolution should be at least 720P or above.
- Hold down right mouse button for 10 seconds to restore default resolution.
- Double check the HDMI connection, or swap another cable or monitor to test.

## Notification of Compliance

**HDMI™** The terms HDMI and HDMI High-Definition Multimedia Interface, and the HDMI Logo are trademarks or registered trademarks of HDMI Licensing Administrator, Inc. in the United States and other countries.

## **FC** Compliance Statement

This device contains licence-exempt transmitter(s)/receiver(s) that comply with Part 15 of the FCC Rules. Operation is subject to the following two conditions:

- (1) This device may not cause interference.
- (2) This device must accept any interference, including interference that may cause undesired operation of the device.

Caution: The user is cautioned that changes or modifications not expressly approved by the party responsible for compliance could void the user's authority to operate the equipment.

NOTE: This equipment has been tested and found to comply with the limits for a Class B digital device, pursuant to Part 15 of the FCC Rules. These limits are designed to provide reasonable protection against harmful interference in a residential installation. This equipment generates, uses and can radiate radio frequency energy and, if not installed and used in accordance with the instructions, may cause harmful interference to radio communications. However, there is no guarantee that interference will not occur in a particular installation. If this equipment does cause harmful interference to radio or television reception, which can be determined by turning the equipment off and on, the user is encouraged to try to correct the interference by one or more of the following measures:

- Reorient or relocate the receiving antenna.
- Increase the separation between the equipment and receiver.
- Connect the equipment into an outlet on a circuit different from that to which the receiver is connected.
- Consult the dealer or an experienced radio/TV technician for help.

### **FCC Radiation Exposure Statement:**

This equipment complies with FCC radiation exposure limits set forth for an uncontrolled environment. This equipment should be installed and operated with a minimum distance of 20cm between the radiator and your body. This transmitter must not be co-located or operating in conjunction with any other antenna or transmitter.

## **IC** Compliance Statement

The transmitter/receiver exempt from licensing contained in this device complies with Innovation, Science and Economic Development Canada's (ISED) regulations applicable to license-exempt radio apparatus. Operation is subject to the following two conditions:

- (1) This device must not cause interference, and
- (2) this device must accept any interference, including interference that may cause undesired operation of the device.

### **IC Radiation Exposure Statement:**

This equipment complies with the radiation exposure limits set forth for uncontrolled environments in Canada. This equipment should be installed and operated with a minimum distance of 20 cm between the radiator and your body. This transmitter must not be co-located or operating in conjunction with any other antenna or transmitter.

## **CE** Simplified EU Declaration of Conformity

SmartCam View declares that this device is in compliance with the essential requirements and other relevant provision of Directive EN300328, EN301489-1, EN31489-1, EN IEC 62311, EN IEC 62368.



### **Correct Disposal of This Product**

Please recycle this product responsibly to promote the sustainable reuse of material resources and avoid potential harm to the environment.



### **Correct Disposal of This Product**

This marking indicates that this product should not be disposed with other household wastes throughout the EU. To prevent possible harm to the environment or human health from uncontrolled waste disposal, recycle it responsibly to promote the sustainable reuse of material resources. To return your used device, please use the return and collection systems or contact the retailer where the product was purchased. They can take this product for environment safe recycling.

EN

## Was ist in der Box

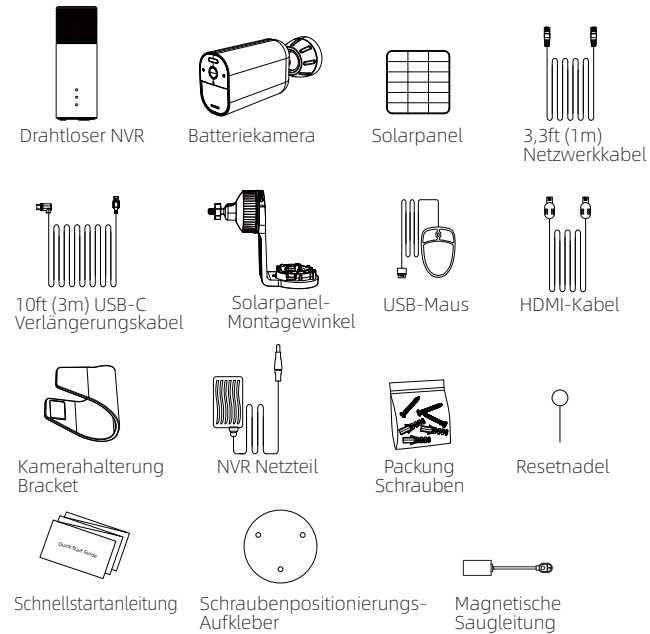

**Hinweis:** Die Anzahl der Geräte und Zubehörteile variiert je nach dem von Ihnen erworbenen Modell.

## Vorstellung des NVR

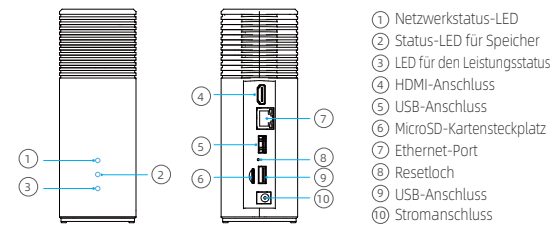

## Vorstellung der Kamera

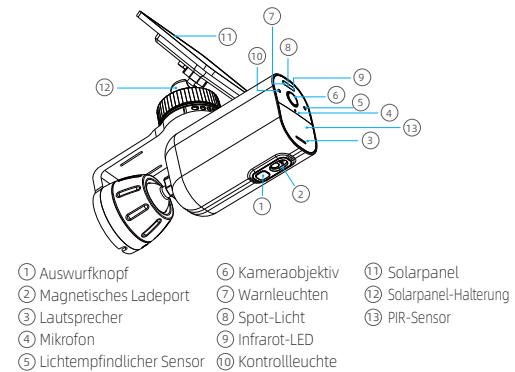

Anzeigelichtstatus	Beschreibung
Rotes Licht ist dauerhaft an	Kamera wird gestartet
Infrarot-LEDs blinken	Warten auf Paarung
Grünes Licht ist dauerhaft an	Kamera wird geladen
Blaues Licht blinkt	Fernvorschau
Violettes Licht ist dauerhaft an	Kamera wird aktualisiert
Rotes und blaues Licht blinkt	Netzwerkfehler
Aus	Schlafmodus / Vollständig aufgeladen

**\*Ein-/Ausschalter:**

1. Drücken und halten Sie die Taste für 3 Sekunden, um die Kamera einzuschalten, wenn sie ausgeschaltet ist.
2. Halten Sie die Taste 8 Sekunden lang gedrückt, um die Kamera auszuschalten, wenn sie eingeschaltet ist.

**Erweiterung des Speichers (Optional)**

Die NVR unterstützt SD-Karten (mit einer maximalen Kapazität von 512G) oder 2.5 Zoll Festplatten zum Speichern von Videoaufnahmen.

**Bereiten Sie Ihre Festplatte vor**

Ihre Festplatte muss folgende Anforderungen erfüllen:

Typ	Festplattenlaufwerk (HDD) oder Solid State Drive (SSD), das die SATA-Schnittstelle verwendet
Größe	2,5 Zoll
Kapazität	Unbegrenzt
Empfohlen	Western Digital, Seagate, SAMSUNG, Toshiba, Kingston, PNY, Crucial, SanDisk

 Eine neue Festplatte muss formatiert werden. Gegebenenfalls müssen Sie alle Daten von Ihrer Festplatte an einen sicheren Ort übertragen.

DE

**Installieren Sie Ihre Festplatte**

 Das NVR muss ausgeschaltet sein, wenn Sie eine Festplatte einbauen oder entfernen.

1. Drücken Sie den unteren Deckel nach unten, um ihn zu entfernen.
2. Lösen Sie die Schraube und ziehen Sie dann den Festplattenhalter heraus.

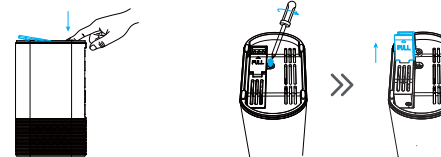

3. Befestigen Sie Ihre Festplatte mit den mitgelieferten Schrauben am Halter.

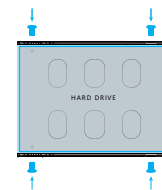

4. Befestigen und schrauben Sie die Halterung wieder an den NVR und setzen Sie dann den Bodendeckel wieder ein.

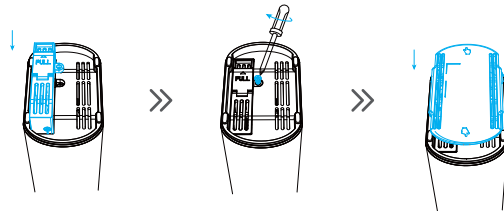

### Das Aufladen der Kamera

Wir empfehlen, die Kameras vor der ersten Benutzung vollständig aufzuladen.

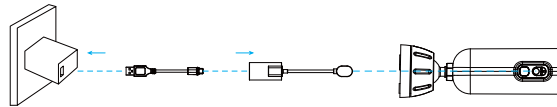

Anzeigenlichtstatus	Beschreibung
Grünes Licht leuchtet durchgehend	Kamera wird aufgeladen
AUS	Vollständig aufgeladen

### Einrichten des Systems

1. Schließen Sie den mitgelieferten Netzadapter an den NVR an und warten Sie einige Minuten, bis das System hochgefahren ist.
2. Verbinden Sie den NVR mit Ihrem Router unter Verwendung des mitgelieferten Ethernet-Kabels. Und dann, schließen Sie die USB-Maus an den USB-Port des NVR an.

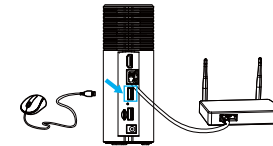
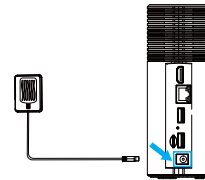

3. Verbinden Sie den NVR mit einem HDMI-Kabel mit dem Monitor. (Optional, falls Sie auf einem Bildschirm überwachen möchten)
4. Um die Kamera einzuschalten und zu paaren, bitte den Paarungsknopf auf dem Display drücken und innerhalb von 3 Sekunden dreimal die Zurücksetzen-Taste betätigen. Sie wird automatisch über ein Funksignal mit dem NVR verbunden.

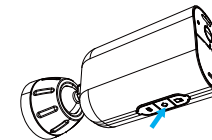
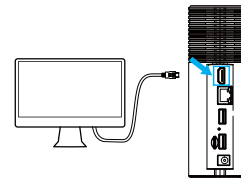

5. Laden Sie die kostenlose "SmartCam View" App aus dem App Store (iOS-Geräte) oder Google Play (Android-Geräte) herunter und installieren Sie sie.

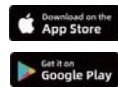

For iOS

For Android

Oder laden Sie die App herunter, indem Sie den unten stehenden QR-Code scannen.

## Montage der Kamera

**Option 1: Montieren Sie die Kamera mit dem angebrachten Solarpanel (Weniger Bohren)**

DE

Wenn Sie einen Ort ohne Überdachung wählen und das Sonnenlicht nicht blockiert ist, montieren Sie das Solarmodul mit der Montagehalterung des Solarmoduls direkt auf der Oberseite der Kamera.

6. Starten Sie die "SmartCam View"-App, registrieren Sie sich für ein SmartCam View Life-Konto. Melden Sie sich dann mit Ihrer Kontonummer an, tippen Sie auf "+Gerät hinzufügen" und scannen Sie den Einrichtungs-QR-Code auf der Geräteunterseite (entfernen Sie dazu den Bodendeckel). Oder scannen Sie den Einrichtungs-QR-Code im NVR-Menü und folgen Sie dann den Anweisungen in der App, um den NVR zur Geräteliste hinzuzufügen.

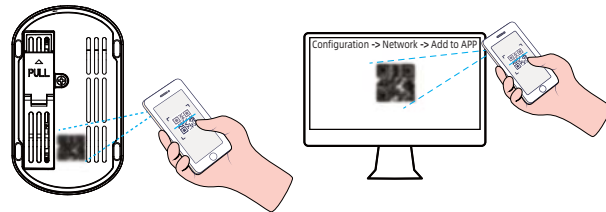

1. Installieren Sie das Solarmodul, indem Sie es auf die Halterung des Solarmoduls drehen.

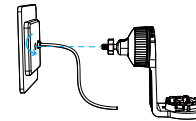

2. Befestigen Sie das Stromkabel des Solarmoduls am Schlitz der Halterung.

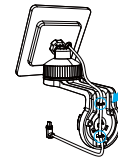

3. Bohren Sie Löcher mit einem 6,0-mm-Bohrer mithilfe der beiliegenden Positionierungskarte, und setzen Sie anschließend die Dübel in die Löcher ein.

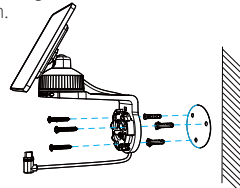

4. Installieren Sie die Kamera auf ihrer Montagehalterung, indem Sie sie im Uhrzeigersinn drehen, bis sie einrastet.

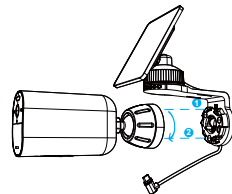

5. Die Verschraubung auf dem Montagehalter festziehen, an den gewünschten Winkel einstellen und das magnetische Verlängerungskabel anschließen.

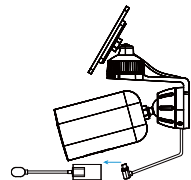

6. Verbinden Sie den Magnetadapter mit dem Magnetanschluss des Solarpanels.

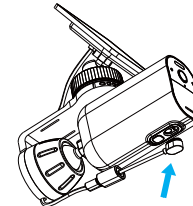

**Option 2: Montieren Sie die Kamera und das Solarpanel separat (Anbestellen für starkere Geräte)**

Wenn die Kamera blockiert ist, installieren Sie das Solarpanel separat und nutzen Sie das mitgeliefertes USB-C Verlängerungskabel und die Magnetsaugleitung, um eine starke Solarstromversorgung zu erhalten. Die Kamera kann an eine Wand oder an die Decke montiert werden.

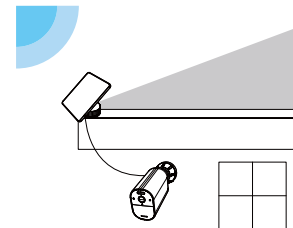

1. Zerlegen Sie die Montagehalterung des Solarmoduls.

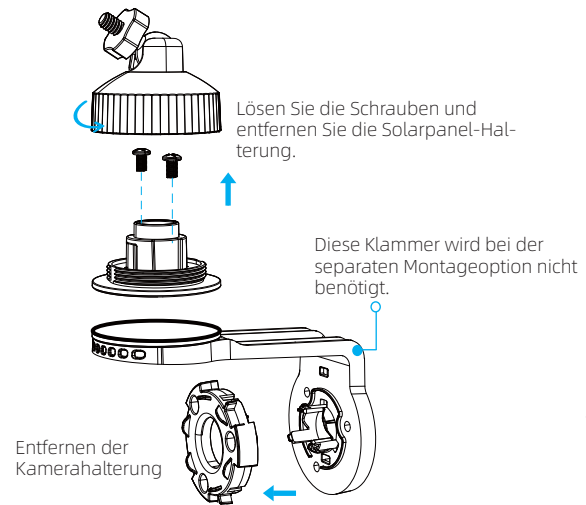

2. Installieren Sie das Montagegestell des Solarmoduls an einer geeigneten Stelle.

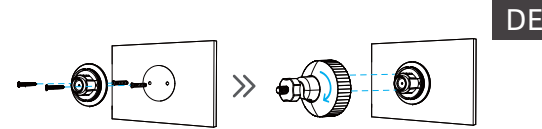

3. Installieren Sie das Solarmodul auf seinem Halterungswinkel, indem Sie es drehen, und justieren Sie dann den Winkel.

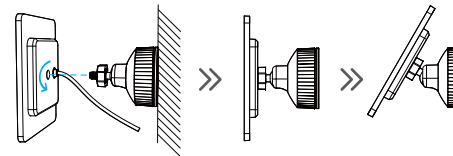

4. Installieren Sie die Kamera  
Bohren Sie Löcher mit einem 6,0 mm Bohrer mit der mitgelieferten Positionierungskarte, dann setzen Sie die Dübel in die Löcher ein.

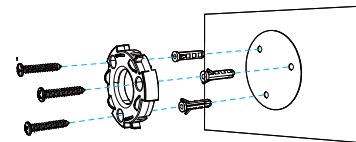



5. Installieren Sie die Kamera auf ihrer Halterung, indem Sie sie im Uhrzeigersinn drehen, bis sie einrastet.

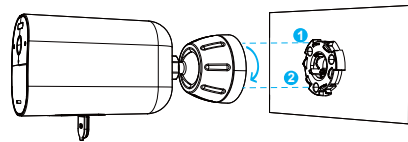

6. Ziehen Sie die Arretierschraube an der Montagehalterung fest und stellen Sie dann den gewünschten Winkel ein.

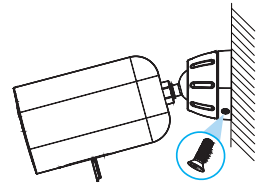

7. Verbinden Sie das Solarmodul über das mitgelieferte USB-C-Verlängerungskabel mit der Kamera.

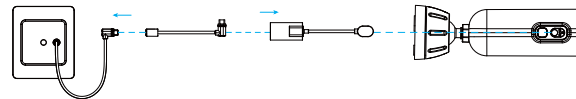

## Kamerahalterung

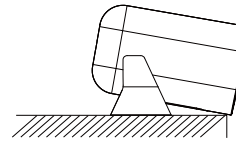

Das Kamerahalterungsgestell kann in einigen Szenarien zur Platzierung und Winkelverstellung verwendet werden.

## Koppeln der Kamera

Koppeln Sie Ihre zusätzliche Kamera oder fügen Sie eine vorhandene Kamera erneut zu Ihrem NVR hinzu:

**Option 1:** Verwenden Sie die "SmartCam View Life"-App, tippen Sie in der Live-Ansicht auf die Schaltfläche "...", und dann auf "Koppeln", um den Kopplungsvorgang zu starten. Sie haben einen 180-Sekunden-Timer, um mit Ihrer Kamera zu koppeln.

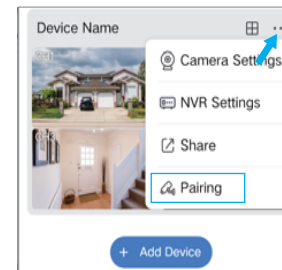

Drücken Sie die Zurücksetzen-Taste der Kamera dreimal innerhalb von drei Sekunden, um die Paarung mit dem NVR zu starten. Auf dem Bildschirm sollte die Meldung "Pairing erfolgreich" erscheinen. Falls Sie diese Meldung nicht sehen, wiederholen Sie die oben genannten Schritte.

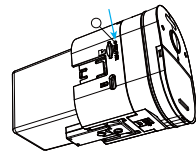

**Option 2:** Sie können die Kamera auch über den Monitor hinzufügen, tippen Sie auf die Schaltfläche "pairen" im NVR Live View-Menü, um den Kopplungsvorgang zu starten.

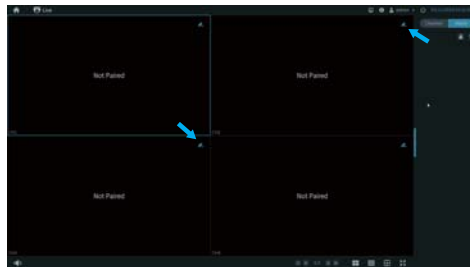

Drücken Sie die Paarungsknopf der Kamera dreimal innerhalb von drei Sekunden, um die Paarung mit Ihrem NVR zu starten. Auf dem Bildschirm sollte die Meldung "Pairing erfolgreich" erscheinen. Falls Sie diese Meldung nicht sehen, wiederholen Sie die oben genannten Schritte.

DE

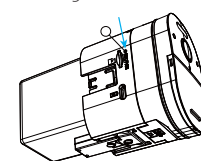

## Fehlerbehebung

### Keine Videoausgabe auf dem Monitor

Wenn von NVR kein Videoausgang auf dem Monitor ist, versuchen Sie bitte die folgenden Lösungen:

- Die Auflösung des Monitors sollte mindestens 720P oder höher sein.
- Halten Sie die rechte Maustaste 10 Sekunden lang gedrückt, um die Standardauflösung wiederherzustellen.
- Überprüfen Sie die HDMI-Verbindung doppelt, oder tauschen Sie ein anderes Kabel oder einen anderen Monitor zum Testen aus.

## Benachrichtigung über Konformität

**HDMI™**  
HIGH-DEFINITION MULTIMEDIA INTERFACE

Die Begriffe HDMI und HDMI High-Definition Multimedia Interface sowie das HDMI-Logo sind Warenzeichen oder eingetragene Warenzeichen von HDMI Licensing Administrator, Inc. in den Vereinigten Staaten und anderen Ländern.

## Erklärung des Vergleichs

Dieses Gerät enthält lizenzfreie Sender/Empfänger, die den Teil 15 der FCC-Vorschriften entsprechen. Der Betrieb unterliegt den folgenden zwei Bedingungen:

(1) Dieses Gerät darf keine Störungen verursachen.

(2) Dieses Gerät muss jede Störung akzeptieren, einschließlich derjenigen, die einen unerwünschten Betrieb des Geräts verursachen können.

Vorsicht: Dem Benutzer wird darauf hingewiesen, dass Änderungen oder Modifikationen, die nicht ausdrücklich von der für die Einhaltung verantwortlichen Partei genehmigt wurden, die Berechtigung des Benutzers zum Betrieb der Ausrüstung aufheben könnten.

**HINWEIS:** Dieses Gerät wurde getestet und entspricht den Grenzwerten für ein digitales Gerät der Klasse B gemäß Teil 15 der FCC-Bestimmungen. Diese Grenzwerte sind so ausgelegt, dass sie einen angemessenen Schutz gegen schädliche Störungen bei einer Installation in Wohngebieten bieten. Dieses Gerät erzeugt, verwendet und kann Funkfrequenzenergie ausstrahlen und kann, wenn es nicht gemäß der Anleitung installiert und verwendet wird, schädliche Störungen für Funkkommunikation verursachen. Es kann jedoch nicht garantiert werden, dass es bei einer bestimmten Installation nicht zu Störungen kommt. Sollte dieses Gerät schädliche Störungen des Radio- oder Fernsehempfangs verursachen, was durch Ein- und Ausschalten des Geräts festgestellt werden kann, wird dem Benutzer empfohlen, die Störung durch eine oder mehrere der folgenden Maßnahmen zu korrigieren:

-- Richten Sie die Empfangsantenne neu aus oder versetzen Sie sie an einen anderen Ort.

-- Erhöhen Sie den Abstand zwischen dem Gerät und dem Empfänger.

-- Schließen Sie das Gerät an eine Steckdose eines anderen Stromkreises an als den, an den der Empfänger angeschlossen ist.

-- Konsultieren Sie den Händler oder einen erfahrenen Radio-/Fernsehtechniker um Hilfe.

### **FCC Erklärung zur Strahlenexposition:**

Dieses Gerät entspricht den von der FCC festgelegten Strahlenexpositionsgrenzwerten für eine unkontrollierte Umgebung. Dieses Gerät sollte mit einem Mindestabstand von zwischen dem Strahler und Ihrem Körper installiert und betrieben werden. Dieser Sender darf nicht gemeinsam mit einer anderen Antenne oder einem anderen Sender an einem Ort platziert oder in Betrieb genommen werden.

## Konformitätserklärung

Der in diesem Gerät enthaltene Lizenzfreie Sender/Empfänger entspricht den von Innovation, Science and Economic Development Canada (ISED) geltenden Vorschriften für lizenzfreie Funkgeräte. Der Betrieb unterliegt den folgenden zwei Bedingungen:

(1) Dieses Gerät darf keine Störungen verursachen und

(2) Dieses Gerät muss jede Art von Störungen akzeptieren, einschließlich Störungen, die einen unerwünschten Betrieb des Gerätes verursachen können.

### **IC Erklärung zur Strahlenexposition:**

Dieses Gerät entspricht den für unkontrollierte Umgebungen in Kanada festgelegten Strahlenexpositionsgrenzwerten. Dieses Gerät sollte mit einem Mindestabstand von zwischen dem Strahler und Ihrem Körper installiert und betrieben werden. Dieser Sender darf nicht gemeinsam am selben Ort oder in Verbindung mit einer anderen Antenne oder einem anderen Sender betrieben werden.

## Vereinfachte EU-Konformitätserklärung

SmartCam View erklärt, dass dieses Gerät den wesentlichen Anforderungen und anderen relevanten Vorschriften der Richtlinie EN300328, EN301489-1, EN31489-17, EN IEC 62311, EN IEC 62368 entspricht.



### **Korrekte Entsorgung dieses Produkts**

Bitte recyceln Sie dieses Produkt verantwortungsvoll, um die nachhaltige Wiederverwendung von Materialressourcen zu fördern und mögliche Schäden für die Umwelt zu vermeiden.



### **Korrekte Entsorgung dieses Produkts**

Diese Kennzeichnung weist darauf hin, dass dieses Produkt nicht zusammen mit anderen Haushaltsabfällen in der gesamten EU entsorgt werden darf. Um mögliche Schäden für die Umwelt oder die menschliche Gesundheit durch unkontrollierte Abfallentsorgung zu verhindern, recyceln Sie es verantwortungsbewusst, um die nachhaltige Wiederverwendung von Materialressourcen zu fördern. Um Ihr gebrauchtes Gerät zurückzugeben, verwenden Sie bitte die Rücknahme- und Sammelsysteme oder kontaktieren Sie den Händler, bei dem das Produkt gekauft wurde. Sie können dieses Produkt umweltgerecht recyceln.

## Ce qui est dans la Boîte

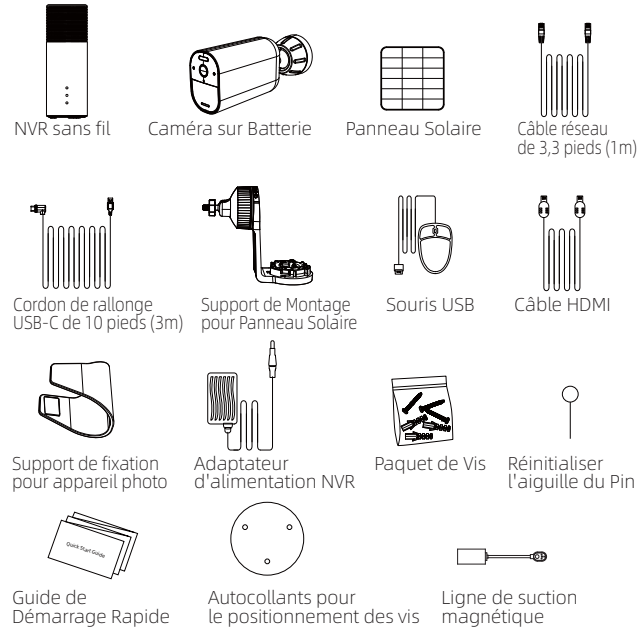

**Remarque :** La quantité d'appareils et d'accessoires varie selon les différents modèles que vous achetez.

## Présentez le NVR

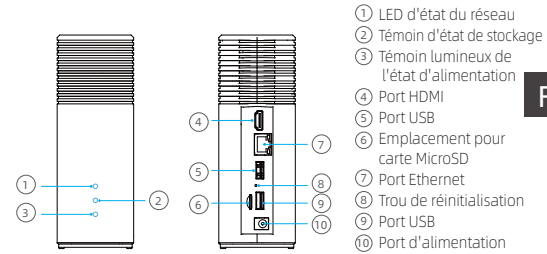

FR

## Présentation de l'appareil photo

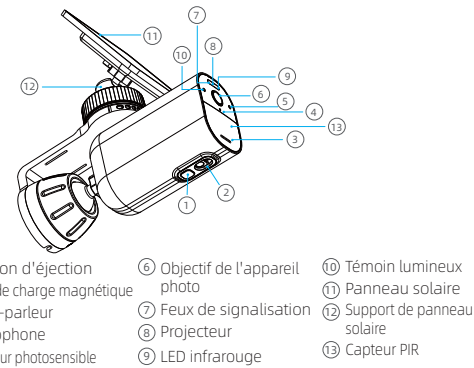

État du voyant indicateur	Description
La lumière rouge est allumée en continu	La caméra est en cours de démarrage
Les LED infrarouges clignotent	En attente de jumelage
La lumière verte est allumée en continu	La caméra est en charge
La lumière bleue clignote	Aperçu à distance
La lumière violette est allumée en continu	La caméra est en cours de mise à niveau
La lumière rouge et bleue clignote	Erreur de réseau
Éteint	Mode veille / Batterie complètement chargée

#### Bouton d'Alimentation :

1. Maintenez enfoncé pendant 3 secondes pour allumer l'appareil photo lorsqu'il est éteint.
2. Maintenez enfoncé pendant 8 secondes pour éteindre l'appareil photo lorsqu'il est allumé.

### Extension de stockage (Optionnel)

Le NVR supporte les cartes SD (capacité maximum de 512G) ou les disques durs de 2,5 pouces pour enregistrer les vidéos.

#### Préparez votre disque dur

Votre disque dur doit répondre aux exigences suivantes :

Type	Disque dur (HDD) ou disque à semi-conducteurs (SSD) utilisant l'interface SATA
Taille	2,5 pouces
Capacité	Illimitée
Recommandés	Western Digital, Seagate, SAMSUNG, Toshiba, Kingston, PNY, Crucial, SanDisk

 Un nouveau disque dur doit être formaté. Il peut être nécessaire de transférer toutes les données de votre disque dur vers un emplacement sécurisé si besoin.

#### Installez Votre Disque Dur

 L'NVR doit être éteint lorsque vous installez ou retirez un disque dur.

1. Appuyez vers le bas sur le couvercle inférieur pour le retirer.
2. Desserrez la vis, puis tirez le support du disque dur vers l'extérieur

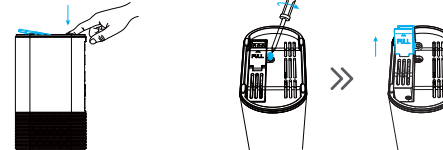

3. Fixez votre disque dur au support avec les vis fournies.

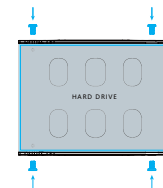

4. Insérez et vissez le support à nouveau sur le NVR, puis remettez le couvercle inférieur en place.

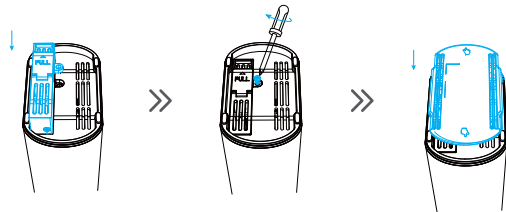

### Charger la caméra

Nous recommandons de charger complètement les caméras avant la première utilisation.

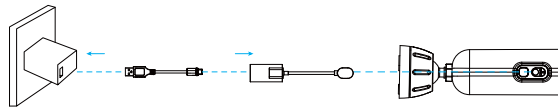

État du voyant indicateur	Description
La lumière verte est allumée en continu	La caméra est en charge
ÉTEINT	Complètement chargée

### Configuration du système

1. Connectez l'adaptateur d'alimentation inclus au NVR, attendez quelques minutes pour que le système démarre.
2. Connectez le NVR à votre routeur en utilisant le câble Ethernet inclus. Ensuite, connectez la souris USB au port USB du NVR.

FR

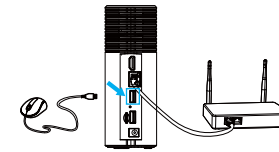
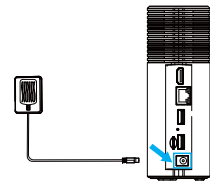

3. Connectez le NVR au moniteur avec un câble HDMI. (Optionnel, si vous souhaitez surveiller sur un écran)
4. Pour activer et associer la caméra, veuillez appuyer sur le bouton d'association sur l'écran et appuyer trois fois sur le bouton de réinitialisation dans les 3 secondes. Elle se connectera automatiquement à le NVR via un signal sans fil.

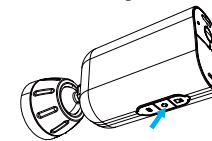
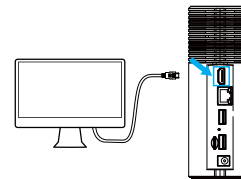

5. Téléchargez et installez l'application gratuite "SmartCam View" depuis l'App Store (appareils iOS) ou Google Play (appareils Android).

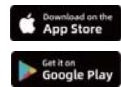

For iOS

For Android

Ou téléchargez l'application en scannant le code QR ci-dessous.

6. Exécutez l'application "SmartCam View", inscrivez-vous pour un compte SmartCam View Life. Ensuite, connectez-vous avec votre identifiant de compte, appuyez sur "+Ajouter un appareil" et scannez le code QR de configuration situé sous l'appareil (retirez le couvercle inférieur). Ou scannez le code QR de configuration dans le menu NVR, puis suivez les instructions dans l'application pour ajouter le NVR à la liste des appareils.

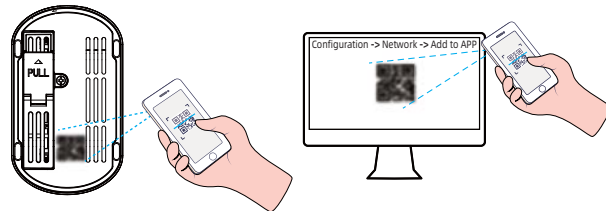

## Installation de la caméra

**Option 1 : Monter la caméra avec le panneau solaire attaché (Moins de perçage)**

Si vous installez l'équipement à un endroit sans avancée de toit et que la lumière du soleil n'est pas obstruée, installez le panneau solaire directement sur le dessus de la caméra à l'aide du support de montage du panneau solaire.

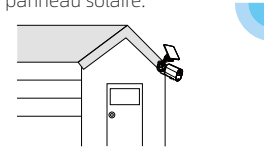

1. Installez le panneau solaire sur le support de montage du panneau solaire en le tournant.

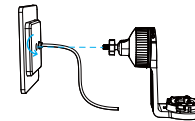

2. Fixez le câble d'alimentation du panneau solaire dans la fente du support.

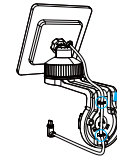

3. Percez des trous avec un foret de 6,0 mm à l'aide de la carte de positionnement incluse, puis insérez les chevilles dans les trous.

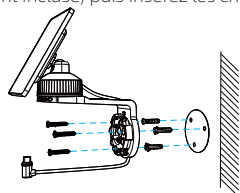

4. Installez la caméra sur son support de montage en la tournant dans le sens des aiguilles d'une montre jusqu'à ce qu'elle se verrouille en place par un clic.

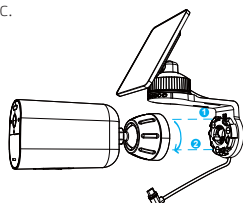

5. Serrez la vis de verrouillage sur le support de montage, ajustez-le à l'angle souhaité et connectez le cordon de prolongation magnétique.

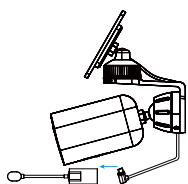

6. Connectez l'adaptateur magnétique à la porte magnétique du panneau solaire.

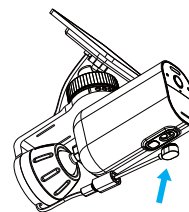

FR

**Option 2: Monter la caméra et le panneau solaire séparément (Idéal pour une puissance solaire importante)**

Si la caméra est bloquée, installez le panneau solaire indépendamment et utilisez le câble d'extension USB-C fourni ainsi que la ligne d'aspiration magnétique pour obtenir une forte énergie solaire. La caméra peut être montée sur un mur ou sur le plafond.

