

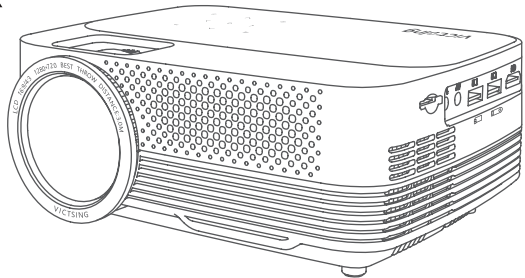

# PRODUCT NAME: PROJECTOR

## User Manual

- 
- English
  - Deutsch
  - Français
  - Italiano
  - Español
  - 日本語
- 



**Important Note:** Please read the user manual carefully before use and keep it for future use.

English	01
Deutsch	10
Français	19
Español	28
Italiano	37
日本語	46

## IMPORTANT SAFETY PRECAUTIONS

English

**Important:** In order to get the best viewing effect, it's suggested that you use the product in a dark room.

**Warning:** Following safety instructions can sustain product's lifespan and prevent it from firing or electric shock, so please read them carefully and pay attention to all warnings.

- Do not install it in a place with poor ventilation.
- Do not install it in a hot or damp place.



Note: In order to maintain the performance and reliability of projector, please leave at least 30 cm of space around the projector.

Note: The projector's light is very bright, so please do not look at it directly or point its light to your eyes in case of causing visual damage.

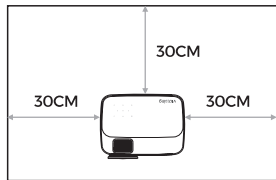

- Do not block its ventilation holes (Intake or Exhaust).
- Do not install it in a dusty or smoky place.
- Do not install it near to the temperature/smoke sensor, since it might make the sensor fail to work.
- Do not install it in a position directly blown by air condition, otherwise it might be malfunctioned because of the water & vapour condensation or high temperature.

## PACKING LIST

English

**Note:** Please check whether the accessories are complete after opening the package. If it's not complete, please contact customer service for a replacement.

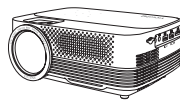

Mainframe

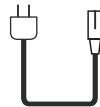

Power Cable



Remote Control

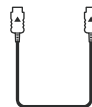

HDMI Cable



AV Cable



Lens Protective Cover

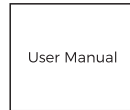

User Manual

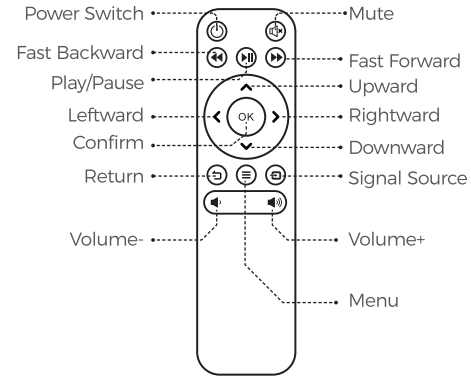
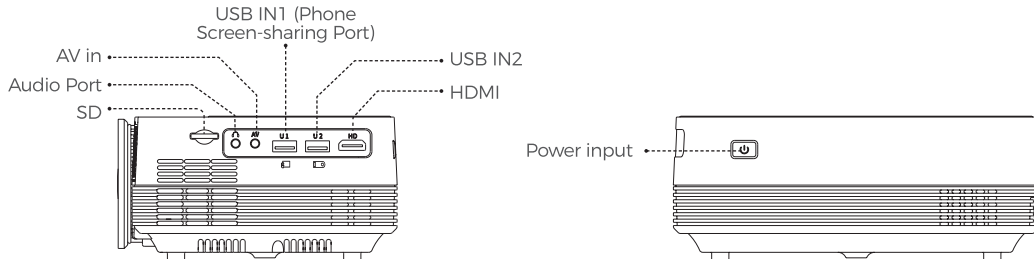
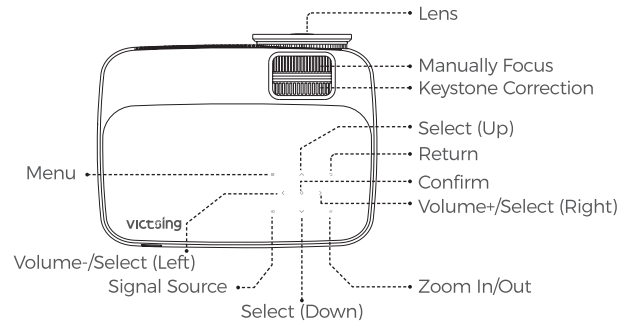

**Note:** Due to the design improvement, the appearance/screen printing/characters of the remote control might be somewhat different from the real product, please in kind prevail.

**NOTES**

Be cautious when using the remote control. Do not drop it, trample on it, or spill any liquid into it's body.

Do not put the remote control near to any heat source.

Do not expose the remote control under sunlight.

Do not put the remote control in a damp place.

# INSTALLATION AND DEBUGGING

English

## Installation Ways

Put it horizontally

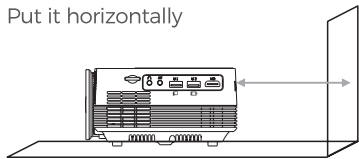

Hang it with Mount

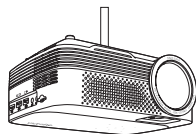

## Instructions

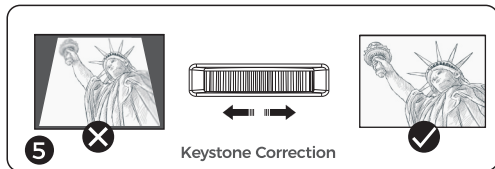
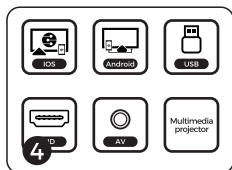
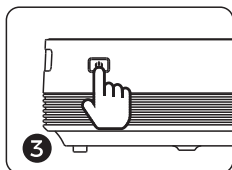
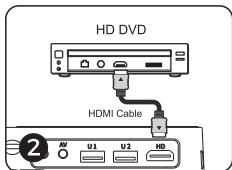
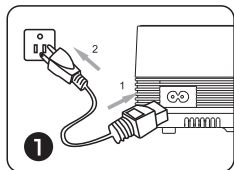

Keystone Correction

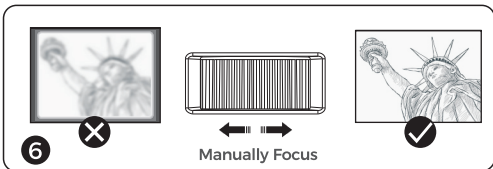

Manually Focus

## Referential Projection Distance

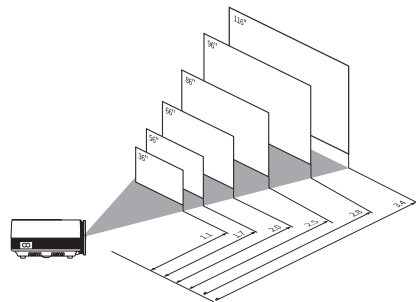

## Turn Off Safely

Press the switch button on operation panel or remote control, and turn off the device according to the system prompts.

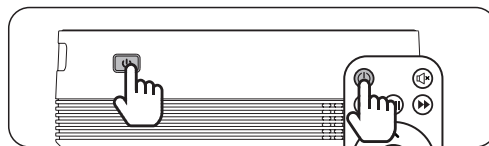

# PRODUCT SPECIFICATIONS

Product Name	LCD Projector (Home Use)
Product Size	200x150x70mm
Display Screen	LCD
Light Source	LED
Focusing Method	Manually Focus
Keystone Correction	Manually Adjust(±15°)
Screen Ratio	4:3/16:9
LED Lifespan	50000 hours
Native Resolution	1280x720
Input Resolution	1920x1080/1280x720
Contrast Ratio	2000:1
Input Ports	AV/ 2xUSB/ HDMI/ TF
Projection Size	30-120 inch
Speaker	4 Ω 3Wx2
Total Power	55W
Power Voltage	AC110-240V/ 50-60Hz

# PROJECTION SETTINGS (SCREEN-SHARING SETTINGS) English

## Phone Projection/Screen-sharing Settings

### Android

1. Turn on Wi-Fi on your Android device and connect it to the network.
2. Enter into phone settings and select "Screen-sharing", click it and find the device to connect.

Note: For different phone brands, the names of "screen-sharing" are different.

**Huawei:** Wireless Projection/Multi-screen Interaction

**Xiaomi:** Wireless Display

**Sony:** Screen Mirroring

**Samsung:** Screen Sharing/Screen Mirroring/  
Allshare Cast Smart View

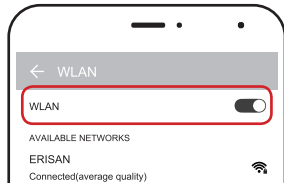

Step 1

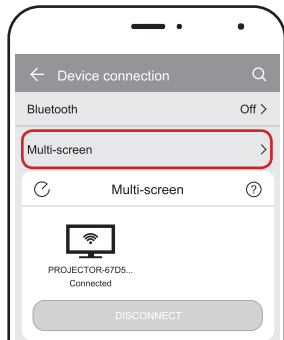

Step 2

### IOS

#### Wired Projection/Screen-sharing

1. Connect projector to phone with the USB data cable.
2. Select trust to allow this program to be used on your phone.

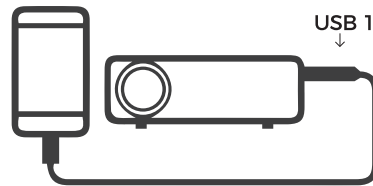

Step 1

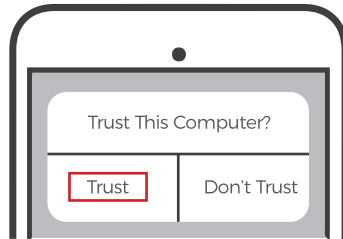

Step 2

#### Wireless Projection/Screen-sharing

1. Connect iPhone/iPad to projector's Wi-Fi.  
WiFi name: "PROJECTOR-xxxxxx"  
WiFi Password: 12345678
2. Open phone's browser and input "192.168.49.1", and select (WiFi AP)→(Scan) to connect your own Wi-Fi.

Note: This connection needs 3-5 minutes.

3. Return to phone's main interface, and find the device and connect it via the "AirPlay".

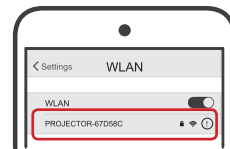

Step 1

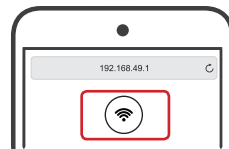

Step 2

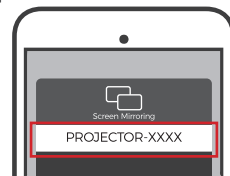

Step 3

Get the best viewing effect with the most appropriate settings. You could set some relative parameters according to following steps.

1. Press the menu button on projector or remote control if you want to set.
2. You could set the parameter of the "Picture" and "Sound". Press  $\wedge \vee \langle \rangle$  on operation panel and select the range you want to set.

Note: When the projector is hung on the ceiling or in a system of rear projection, please change the projection mode.



- OSD Language English
- Restore Factory Default
- OSD Duration Of
- Flip 3**
- Focus 4
- Software Update(USB)

**Wichtig: Für den besten Betrachtungseffekt wird empfohlen, die Kamera in einem dunklen Raum zu verwenden**

**Warnung:** Die folgenden Sicherheitshinweise stellen sicher, dass die Maschine eine lange Lebensdauer hat und einen Brand oder Stromschlag verhindert. Bitte lesen Sie alle Warnungen sorgfältig durch und beachten Sie sie.

- Nicht an Orten mit schlechter Belüftung installieren.
- Nicht an heißen und feuchten Orten installieren.
- Blockieren Sie nicht die Belüftungsöffnungen (Einlass oder Auslass).
- Nicht an staubigen und rauchigen Orten installieren.
- Nicht in der Nähe des Temperatur- oder Rauchsensors

installieren (kann zum Ausfall des Sensors führen).

- Nicht an Orten aufstellen, an denen die kalte und warme Luft der Klimaanlage direkt bläst (andernfalls kann es zu Fehlfunktionen des Körpers aufgrund von Kondensation von Wasserdampf oder Temperaturerhöhung kommen).

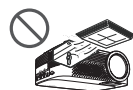
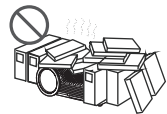

Hinweis: Um die Leistung und Zuverlässigkeit des Projektors zu gewährleisten, halten Sie bitte

mindestens 30cm Abstand um den Projektor.

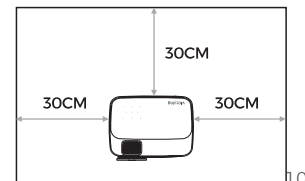

Hinweis: Die Helligkeit des Projektors ist sehr hoch. Bitte schauen Sie nicht direkt oder vermeiden Sie es, die Augen

mit dem Projektor zu beleuchten, um keine visuellen Schäden zu verursachen



## PACKLISTE

Deutsch

**Hinweis:** Überprüfen Sie nach dem Auspacken, ob das Zubehör vollständig ist. Wenn etwas fehlt, wenden Sie sich zum Austausch an den Kundendienst.

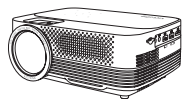

Gastgeber

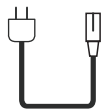

Stromkabel



Fernbedienung

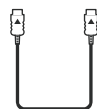

HDMI Kabel



AV-Kabel



Objektivabdeckung



Gebrauchsanweisung

## PRODUKTBESCHREIBUNG

Deutsch

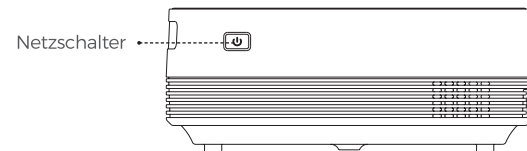
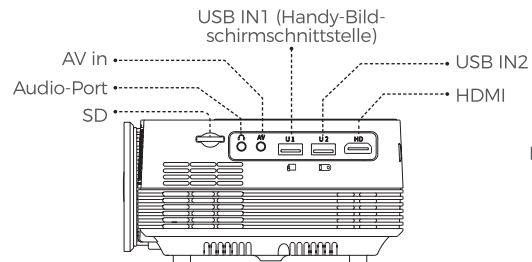
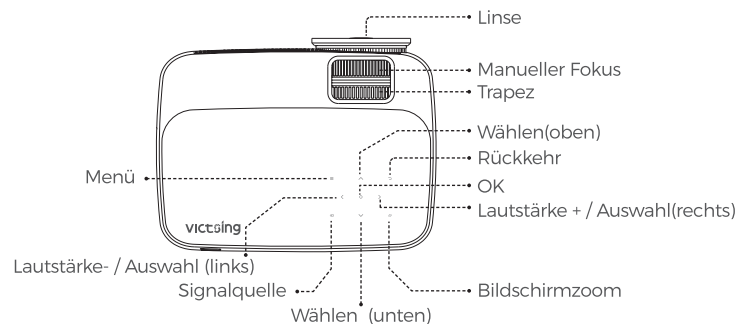



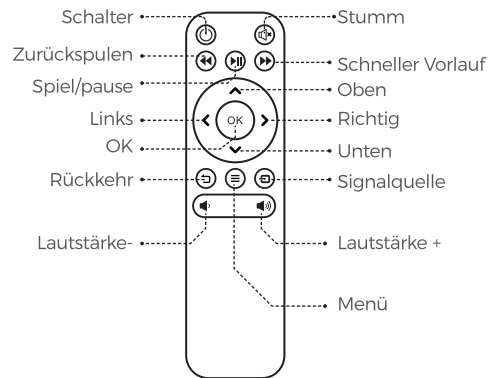

**Hinweis:** Aufgrund der Designoptimierung können die Erscheinungs- / Siebdruckzeichen der Fernbedienung vom tatsächlichen Produkt abweichen. Bitte beziehen Sie sich auf das tatsächliche Produkt

## VORSICHTSMASSNAHMEN

Bitte seien Sie vorsichtig, wenn Sie die Fernbedienung bedienen, die Fernbedienung nicht fallen lassen oder mit Füßen treten oder Flüssigkeiten in die Fernbedienung spritzen.

Stellen Sie die Fernbedienung nicht in der Nähe von Wärmequellen auf.

Stellen Sie die Fernbedienung nicht direktem Sonnenlicht aus.

Stellen Sie die Fernbedienung nicht an einem feuchten Ort auf.

## Installationsmethode

Horizontal

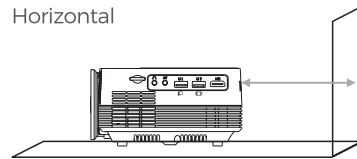

Installation des Kleiderbügels

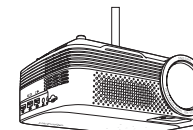

## Anleitung

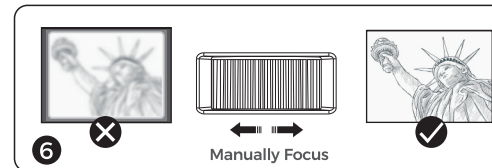
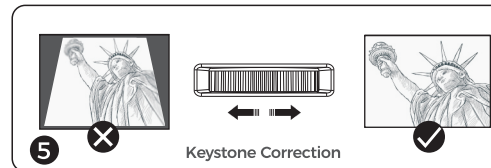
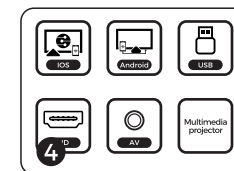
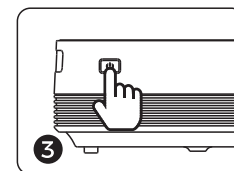
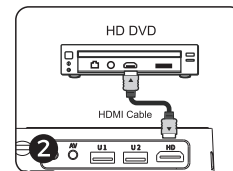
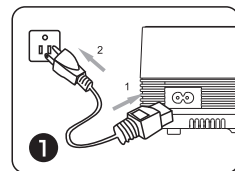

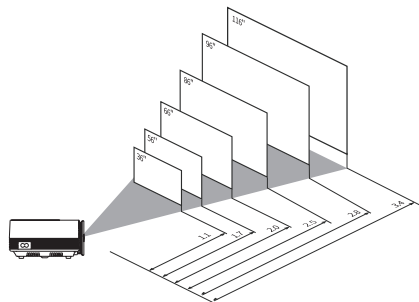

### Sicheres Herunterfahren

Drücken Sie die Taste auf dem Bedienfeld des Projektors oder die Taste auf der Fernbedienung und schalten Sie das Gerät gemäß der Systemaufforderung aus.

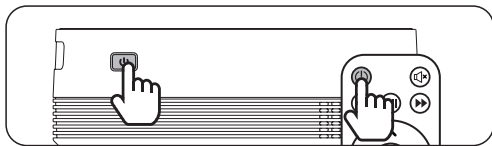

## PRODUKTSPEZIFIKATION

Produktname	LCD-Projektor (Heimgebrauch)
Gerätegröße	200x150x70mm
Display-Technologie	LCD
Lichtquelle	LED
Fokussierungsmethode	Manueller Fokus
Trapezkorrektur	Manuelle Einstellung ( $\pm 15^\circ$ )
Bildschirm-Verhältnis	4:3/16:9
LED-Lebensdauer	50000 Stunden
Physikalische Auflösung	1280x720
Eingangsaufösung	1920x1080/ 1280x720
Kontrast	2000:1
Eingangsanschluss	AV/ 2xUSB/ HDMI/ TF
Projektionsgröße	30-120inch
Lautsprecher	4 $\Omega$ 3W x 2
Leistung	55W
Stromspannung	AC110-240V/ 50-60Hz

## PROJEKTIONSEINSTELLUNGEN

Bildschirmeinstellung des Mobiltelefons

### Android

1. Schalten Sie WLAN ein und verbinden Sie das Android-Gerät mit dem Netzwerk
2. Wählen Sie die Telefoneinstellungen aus, wählen Sie "Projektionsfläche", öffnen Sie und suchen Sie die Geräteverbindung

Hinweis: Verschiedene Mobiltelefonmodelle haben unterschiedliche Namen für "Projektionsfläche".

**Huawei:** Drahtlose Projektion / Multi-Screen-Interaktion

**Xiaomi:** Drahtloses Display

**Sony:** Bildschirmspiegelung

**Samsung:** Bildschirmfreigabe / Bildschirmspiegelung / Allshare Cast Smart View

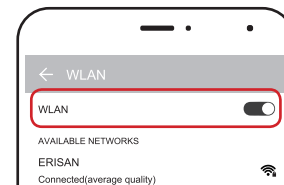

Step 1

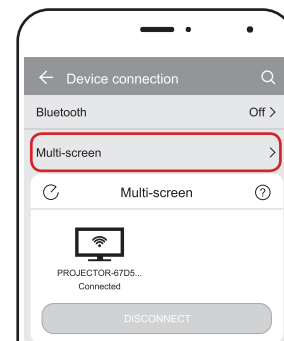

Step 2

**Verdrahter**

1. Schließen Sie das Mobiltelefon über den USB-Anschluss des Projektors über das USB-Datenkabel an.
2. Vertrauen Sie dem Programm, das auf Ihrem Telefon verwendet werden soll.

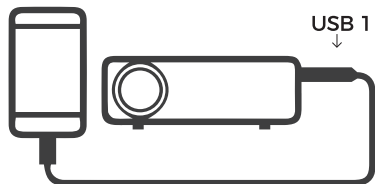

Step 1

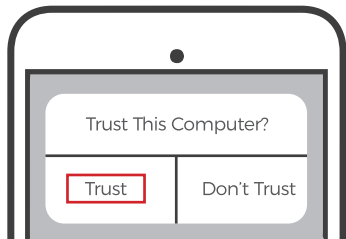

Step 2

**Drahtloser**

1. Verbinden Sie das iPhone / iPad mit dem WLAN des Projektors.  
WiFi-Name: "PROJECTOR-xxxxxx"  
WiFi-Passwort: 12345678
2. Öffnen Sie den mobilen Browser, geben Sie "192.168.49.1" ein und wählen Sie [WiFi AP] -> [Scan], um Ihr eigenes WiFi zu verbinden.

Hinweis: Das Herstellen einer Verbindung dauert 3-5 Minuten.

3. Kehren Sie zur Hauptseite des Telefons zurück, suchen Sie das Gerät über "AirPlay" und stellen Sie eine Verbindung her.

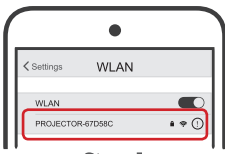

Step 1

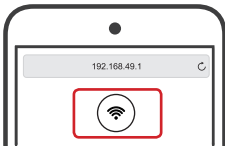

Step 2

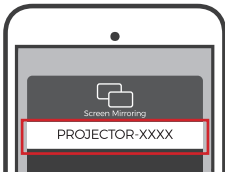

Step 3

**MENÜEINSTELLUNGEN**

Mit den entsprechenden Einstellungen erzielen Sie einen besseren Anzeigeeffekt. Mit den folgenden Schritten können Sie den Hauptinhalt der Fotografie festlegen.

1. Zum Einstellen drücken Sie die Menütaste oder die Menütaste auf der Fernbedienung.
2. Kann auf "Bild" "Ton" eingestellt werden. Drücken Sie auf dem Bedienfeld und wählen Sie den einzustellenden Bereich aus.

Hinweis: Wenn der Projektor an der Decke oder in einem Rückprojektionssystem aufgehängt ist, ändern Sie bitte den Projektionsmodus

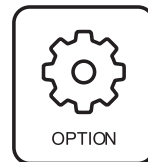

OSD Language English  
Restore Factory Default  
OSD Duration Of  
**Flip 3**  
Focus 4  
Software Update(USB)

## PRÉCAUTIONS DE SÉCURITÉ IMPORTANTES

Français

**Important : pour un effet de visualisation optimal, il est recommandé d'utiliser l'appareil photo dans une pièce sombre**

**Avertissement :** Les consignes de sécurité suivantes garantissent que la machine peut conserver une longue durée de vie et éviter les incendies ou les chocs électriques. Veuillez lire attentivement et tenir compte de tous les avertissements.

- Ne pas installer dans un endroit avec une mauvaise ventilation.
- Ne pas installer dans des endroits chauds et humides.

- Ne bloquez pas les orifices de ventilation (entrée ou sortie).
- Ne pas installer dans des endroits poussiéreux et enfumés.
- Ne pas installer à proximité du capteur de température ou de fumée (peut provoquer une défaillance du capteur).
- Ne pas installer dans un endroit où l'air froid et chaud du climatiseur souffle directement (sinon cela peut provoquer un dysfonctionnement du corps en raison de la condensation de la vapeur d'eau ou d'une augmentation de la température).



Remarque : afin de maintenir les performances et la fiabilité du projecteur, veuillez conserver au moins 30cm d'espace autour du projecteur.

Remarque : La luminosité du projecteur est très élevée, veuillez ne pas regarder directement ou éviter d'éclairer les yeux avec le projecteur, afin de ne pas causer de dommages visuels.

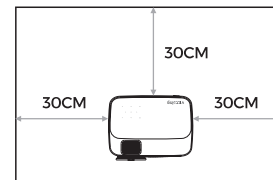

## LISTE D'EMBALLAGE

Français

**Remarque :** Après le déballage, veuillez vérifier si les accessoires sont complets, s'il en manque, veuillez contacter le service client pour le remplacement.

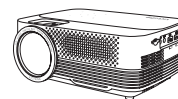

Hôte

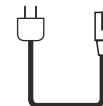

Câble d'alimentation



Télécommande

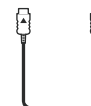

Câble HDMI



Câble AV



Cache d'objectif

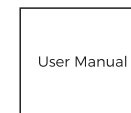

Mode d'emploi

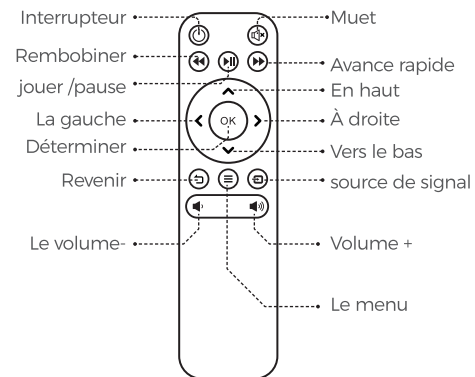
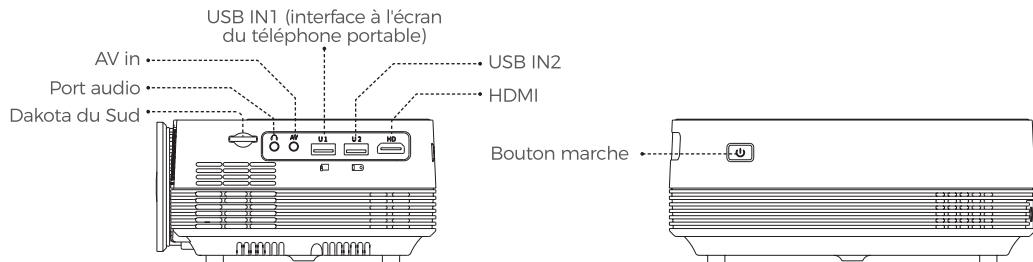
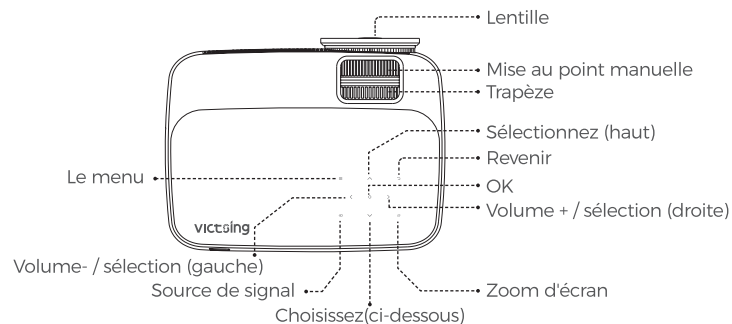

**Remarque :** En raison de l'optimisation de la conception, l'apparence / les caractères d'écran en soie de la télécommande peuvent différer du produit réel, veuillez vous référer au produit réel.

## PRÉCAUTIONS

Veuillez être prudent lorsque vous utilisez la télécommande, ne laissez pas tomber ou piétiner la télécommande, ou éclaboussez tout type de liquide dans la télécommande.

Ne placez pas la télécommande à proximité de sources de chaleur.

Ne placez pas la télécommande en plein soleil.

Ne placez pas la télécommande dans un endroit humide.

# INSTALLATION ET MISE EN SERVICE

Français

## Méthode d'installation

Horizontal

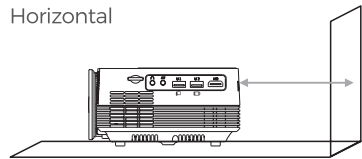

Installation du cintre

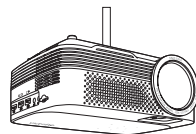

## Comment utiliser

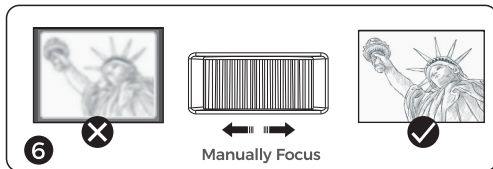
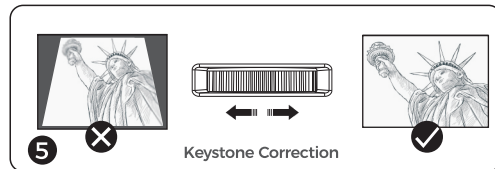
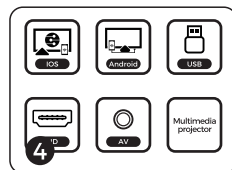
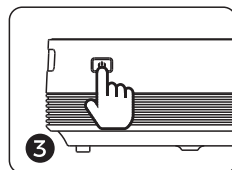
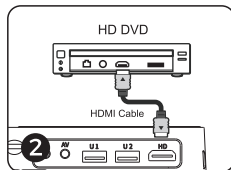
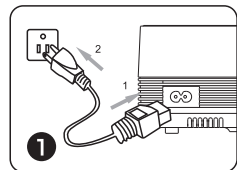

## Référence de distance de projection

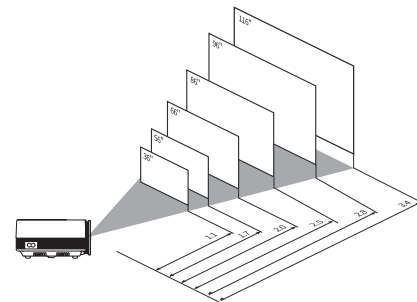

## Arrêt sécurisé

Appuyez sur la touche du panneau de commande du projecteur ou sur la touche de la télécommande et éteignez l'appareil conformément à l'invite du système.

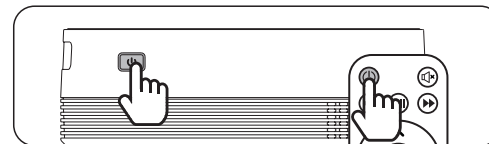

## SPÉCIFICATION DE PRODUIT

Nom du produit	Projecteur LCD (maison)
Taille d'équipement	200x150x70mm
Technologie d'affichage	LCD
Source de lumière	LED
Méthode de mise au point	Mise au point manuelle
Correction trapézoïdale	Réglage manuel(±15°)
Rapport d'écran	4:3/16:9
Durée de vie des LED	50000 heures
Luminosité	1280x720
Résolution physique	1920x1080/1280x720
Résolution d'entrée	2000:1
Contraste	AV/ 2xUSB/ HDMI/ TF
Port d'entrée	30-120inch
Taille de projection	4 Ω 3Wx2
Pouvoir total	55W
Tension	AC110-240V/ 50-60Hz

# PARAMÈTRES DE PROJECTION

Français

Réglage de l'écran du téléphone mobile (avec l'icône de l'interface utilisateur)

## Android

1. Activez le wifi et connectez l'appareil Android au réseau
2. Sélectionnez les paramètres du téléphone, sélectionnez "écran de diffusion", ouvrez et recherchez la connexion de l'appareil

Remarque : différents modèles de téléphones portables ont des noms différents pour "écran de projection".

**Huawei** : Projection sans fil / interaction multi-écrans

**Xiaomi** : Affichage sans fil

**Sony** : Screen Mirroring

**Samsung** : Partage d'écran / Mise en miroir d'écran / Allshare Cast Smart View

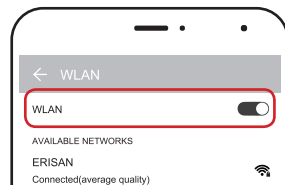

Step 1

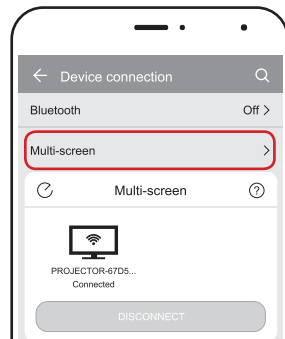

Step 2

## IOS

### Même écran filaire

1. Connectez le téléphone portable via l'USB du projecteur via le câble de données USB.
2. Choisissez de faire confiance au programme à utiliser sur votre téléphone.

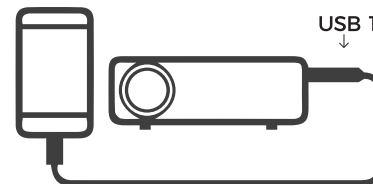

Step 1

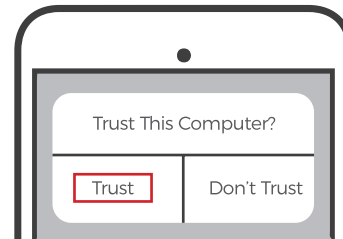

Step 2

### Même écran sans fil

1. Connectez l'iPhone / iPad au WiFi du projecteur.  
Nom WiFi: "PROJECTOR-xxxxxx"  
Mot de passe WiFi: 12345678.

2. Ouvrez le navigateur mobile, entrez "192.168.49.1", sélectionnez [WiFi AP] -> [Scan] pour connecter votre propre WiFi.

Remarque : il faut 3 à 5 minutes pour établir une connexion

3. Revenez à la page principale du téléphone, recherchez l'appareil via "AirPlay" et connectez.

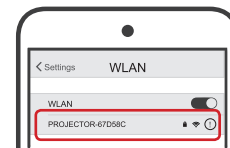

Step 1

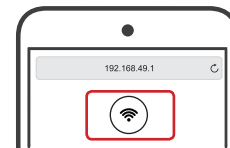

Step 2

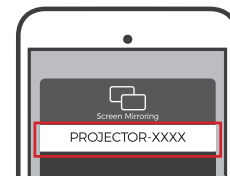

Step 3

Avec les paramètres appropriés, vous pouvez obtenir un meilleur effet de visualisation. Les étapes suivantes peuvent définir le contenu principal de la photographie.

1. Besoin de régler, appuyez sur la touche menu ou la touche menu de la télécommande.

2. Peut être réglé sur "image" "son".

Appuyez sur  $\wedge \vee \langle \rangle$  sur le panneau de commande pour sélectionner la plage à régler.

Remarque : Lorsque le projecteur est accroché au plafond ou dans un système de projection arrière, veuillez changer le mode de projection.

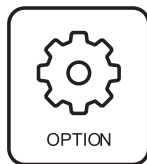

OSD Language English  
 Restore Factory Default  
 OSD Duration Off  
**Flip 3**  
 Focus 4  
 Software Update(USB)

**Importante:** para obtener el mejor efecto de visualización, se sugiere que utilice el producto en una habitación oscura.

**Advertencia:** Seguir las instrucciones de seguridad puede prolongar la vida útil del producto y evitar que se dispare o se produzca una descarga eléctrica, así que léalo detenidamente y preste atención a todas las advertencias.

- No lo instale en un lugar con poca ventilación.
- No lo instale en un lugar cálido o húmedo.

- No bloquee sus orificios de ventilación (entrada o escape).
- No lo instale en un lugar polvoriento o lleno de humo.
- No lo instale cerca del sensor de temperatura / humo, ya que podría hacer que el sensor no funcione.
- No lo instale en una posición directamente expulsada por el aire acondicionado, de lo contrario podría funcionar mal debido a la condensación de agua y vapor o la alta temperatura.



Nota: Para mantener el rendimiento y la fiabilidad del proyector, deje al menos 30 cm de espacio alrededor del proyector.

Nota: La luz del proyector es muy brillante, así que no mire directamente al proyector ni apunte a sus ojos para evitar daños visuales.

