



USER'S MANUAL
MANUEL DE L'UTILISATEUR
MANUAL DEL USUARIO

WD32HBR105

CONTENTS

Important Safety Instructions	2
Safety Information	3
Preparation	4
What's Included	
Front View	
Rear View	
Installing the Stand	
Removing the Stand for Wall-Mounting	
Wall-Mounting Screws	
Remote Control	
Connecting External Devices	9
Customizing TV Settings	10
Initial Setup	
Streaming	
Muse	
My Media	
Viewing Photos	
Listening to Music	
Watching Videos	
TV Settings	
General	
Portable remote	
Picture	
Audio	
Network	
Channel	
Time	
Lock	
APP settings	
Source	
Parental Control	21
Troubleshooting	23
Maintaining	24
Specification	25
OTT APP Service	26
Obtaining warranty Service	26

IMPORTANT SAFETY INSTRUCTIONS

- **Read these instructions** – All the safety and operating instructions should be read before this product is operated.
- **Keep these instructions** – The safety and operating instructions should be retained for future reference.
- **Heed all warnings** – All warnings on the appliance and in the operating instructions should be adhered to.
- **Follow all instructions** – All operating and use instructions should be followed.
- **Do not use this apparatus near water** – The appliance should not be used near water or moisture – for example, in a wet basement or near a swimming pool, and the like.
- Clean only with dry cloth.
- **Do not** block any ventilation openings. Install in accordance with the manufacturer's instructions.
- **Do not** install near any heat sources such as radiators, heat registers, stoves, or other apparatus (including amplifiers) that produce heat.
- **Do not** defeat the safety purpose of the polarized or grounding-type plug. A polarized plug has two blades with one wider than the other. A grounding-type plug has two blades and a third grounding prong. The wide blade or the third prong are provided for your safety. If the provided plug does not fit into your outlet, consult an electrician for replacement of the obsolete outlet.
- Protect the power cord from being walked on or pinched particularly at plugs, convenience receptacles, and the point where they exit from the apparatus.
- Only use attachments/accessories specified by the manufacturer.
- Use only with the cart, stand, tripod, bracket, or table specified by the manufacturer, or sold with the apparatus. When a cart is used, use caution when moving the cart/apparatus combination to avoid injury from tip-over.



- Unplug this apparatus during lightning storms or when unused for long periods of time.
- Refer all servicing to qualified service personnel. Servicing is required when the apparatus has been damaged in any way, such as the power-supply cord or plug is damaged, liquid has been spilled or objects have fallen into the apparatus, the apparatus has been exposed to rain or moisture, does not operate normally, or has been dropped.
- Please keep the unit in a well-ventilated environment.

WARNING: To reduce the risk of fire or electric shock, do not expose this apparatus to rain or moisture. The apparatus should not be exposed to dripping or splashing. Objects filled with liquids, such as vases should not be placed on apparatus.

WARNING: The batteries shall not be exposed to excessive heat such as sunshine, fire or the like.

WARNING: The mains plug is used as disconnect device, the disconnect device shall remain readily operable.

WARNING: To reduce the risk of electric shock, do not remove cover (or back) as there are no user-serviceable parts inside. Refer servicing to qualified personnel.



 This lightning flash with arrowhead symbol within an equilateral triangle is intended to alert the user to the presence of non-insulated "dangerous voltage" within the product's enclosure that may be of sufficient magnitude to constitute a risk of electric shock.

 The exclamation point within an equilateral triangle is intended to alert the user to the presence of important operating and maintenance instructions in the literature accompanying the appliance.

 This equipment is a Class II or double insulated electrical appliance. It has been designed in such a way that it does not require a safety connection to electrical earth.

 This product contains electrical or electronic materials. The presence of these materials may, if not disposed of properly, have potential adverse effects on the environment and human health.

Presence of this label on the product means it should not be disposed of as unsorted waste and must be collected separately. As a consumer, you are responsible for ensuring that this product is disposed of properly.

HDMI® The terms HDMI and HDMI High Definition Multimedia Interface, and the HDMI Logo are trademarks or registered trademarks of HDMI Licensing Administrator, Inc in the United States and other countries.

Licensing and Patent Information

This WESTINGHOUSE product may be covered by one or more U.S. and foreign patents and patent applications.

SAFETY INFORMATION

To ensure reliable and safe operation of this equipment, please carefully read all the instructions in this user guide, especially the safety information below.

Electrical Safety

- The TV set should only be connected to a main power supply with voltage that matches the label at the rear of the product.
- To prevent overload, do not share the same power supply socket with too many other electronic components.
- Do not place any connecting wires where they may be stepped on or tripped over.
- Do not place heavy items on any connecting wire, which may damage the wire.
- Hold the main plug, not the wires, when removing from a socket.
- During a thunderstorm or when not in using the television for long periods, turn off the power switch on the back of the television.
- Do not allow water or moisture to enter the TV or power adapter. Do NOT use in wet, moist areas, such as bathrooms, steamy kitchens or near swimming pools.
- Pull the plug out immediately, and seek professional help if the main plug or cable is damaged, liquid is spilled onto the set, if the TV set accidentally exposed to water or moisture, if anything accidentally penetrates the ventilation slots or if the TV set does not work normally.
- Do not remove the safety covers. There are no user serviceable parts inside. Trying to service the unit yourself is dangerous and may invalidate the product's warranty. Qualified personnel must only service this apparatus.
- To avoid a battery leakage, remove batteries from the remote control, when the remote is not use for long period, or when the batteries are exhausted.
- Do not break open or throw exhausted batteries into a fire.
- For best results, use type AAA (example-alkaline, carbon-zinc, etc.) batteries.
- Install only new batteries of the same type in your product.
- Failure to insert batteries in the correct polarity, as indicated in the battery compartment, may shorten the life of the batteries or cause batteries to leak.
- Do not mix old and new batteries.
- Do not mix Alkaline, Standard (Carbon-Zinc) or Rechargeable (Nickel Cadmium) or (Nickel Metal Hydride) batteries.
- Batteries should be recycled or disposed of as per state and local guidelines.
- Do not attempt to recharge disposable batteries.
- Do not short circuit battery terminals.
- Keep away from children.

Physical Safety

- Do not block ventilation slots in the back cover. You may place the TV in a cabinet, but ensure at least 5cm (2") clearance all around.
- Do not tap or shake the TV screen, or you may damage the internal circuits. Take good care of the remote control.
- To clean the TV use a soft dry cloth. Do not use solvents or petroleum based fluids.
- Do not install near any heat sources such as radiators, heat registers, stoves or other apparatus (including amplifiers) that produce heat.
- Do not defeat the safety purpose of the polarized or grounding-type plug. A polarized plug has two blades with one wider than the other. A grounding plug has two blades and a third grounding prong, the wide blade, or the third prong is provided for your safety. If the provided plug does not fit into your outlet, consult an electrician for replacement of the obsolete outlet.
- Protect the power cord from being walked on or pinched particularly at plugs.
- Unplug the apparatus during lightning storms or when unused for long periods.
- Refer all servicing to a qualified service personnel. Servicing is required if the apparatus does not operate normally or if the apparatus, including the power supply cord or pulg, has been damaged in any way.
- Servicing is also required if liquid has been spilled, or objects have fallen into the apparatus; when the apparatus has been exposed to rain or moisture; or if the apparatus has been dropped.
- Always connect your television to a power outlet with protective ground connection.
- Minimum 5cm distances around the apparatus for sufficient ventilation.
- The ventilation should not be impeded by covering the ventilation openings with items, such as newspapers, table-cloths, curtains, etc.
- No naked flame sources, such as lighted candles, should be placed on the apparatus.
- Attention should be drawn to the environmental aspects of battery disposal.

PREPARATION

What's Included



TV Set



Remote Control with Batteries

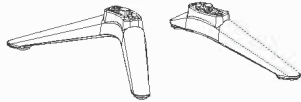

TV Stand

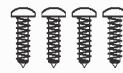

Four Screws

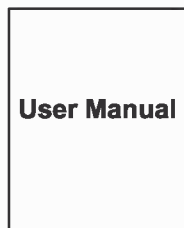

User Manual

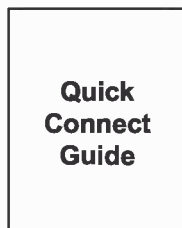

Quick Connect Guide

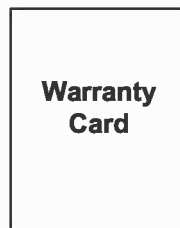

Warranty Card

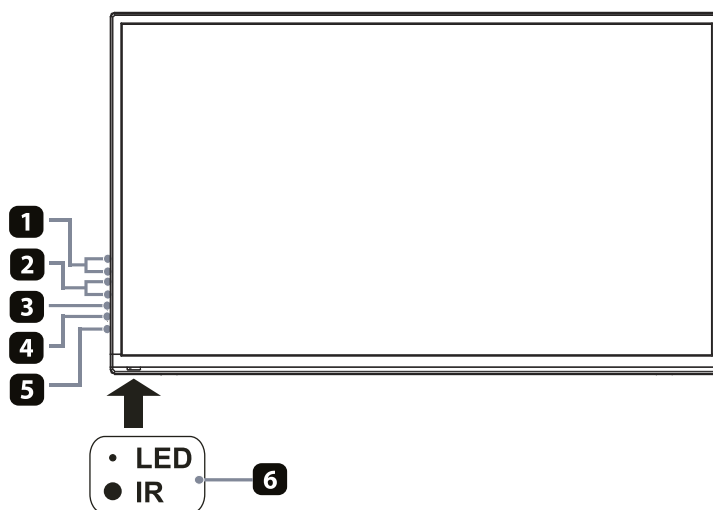
Front View

1. **VOL +/-**
Press to adjust the volume.
2. **CH ^/∨**
Press to select a channel.
3. **MENU**
Display the OSD (on screen display) menu.
4. **SOURCE**
Press to select among different input signal sources.
5. **POWER**
Switch the TV between On / Standby mode.
6. **POWER Indicator**
Illuminate blue when the TV is turned on. Illuminate red when the TV is in standby mode.
IR (Infrared Receiver)
Receive IR signals from the remote control.

PREPARATION

Rear View

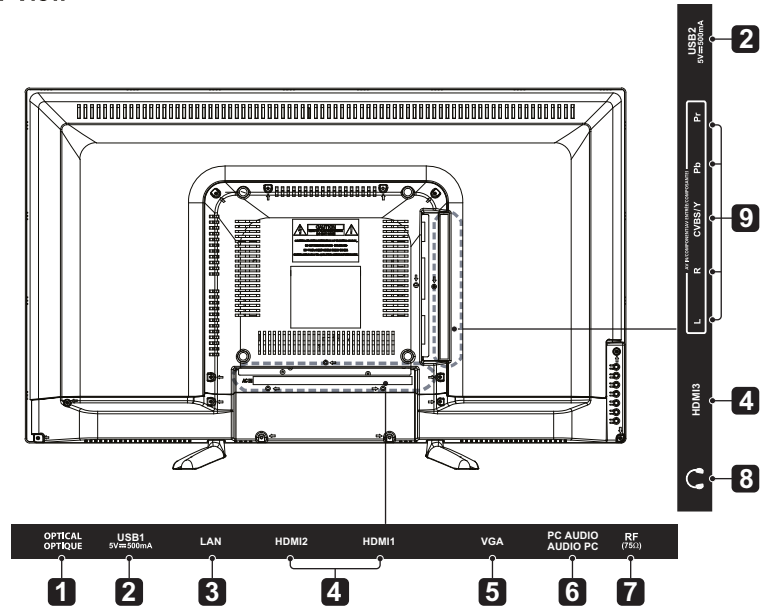

1. Optical Output

Connect a digital sound system to this jack.

2. USB Input

Connect to a USB storage device to play photo files. (USB mode)

3. LAN

Network connection port.

4. HDMI Inputs

Connect to a High-Definition (HD) signal input device.

5. VGA Input

Connect to a computer or other devices with a VGA interface.

6. PC Audio Input

Connect to a computer audio output.

7. Antenna Input (75Ω VHF/UHF)

Connect to the antenna (75Ω VHF/UHF) socket with the RF coaxial cable.

8. Headphone output

Connect to the Headphones.

9. COMPONENT/AV Input

Connect to AV devices with composite/component (Y/Pb/Pr) video and audio output sockets. COMPOSITE VIDEO and COMPONENT(Y/PB/PR) share with AUDIO IN (L/R).

Installing the Stand

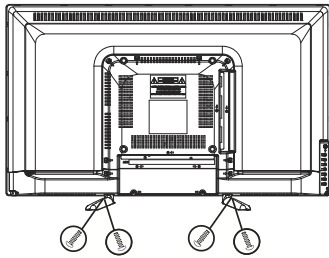

- 1. Lay the TV face down on a flat, cushioned surface to avoid damaging or scratching.
- 2. Fix the Left Base Stand to the main unit using 2 pcs provided screw.
- 3. Fix the Right Base Stand to the main unit using 2 pcs provided screws.

Removing the Stand for Wall-Mounting

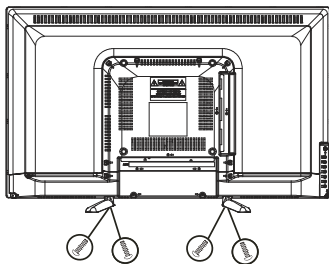

- 1. Lay the TV face down on a flat, cushioned surface to avoid damaging or scratching.
- 2. Untighten the 4 pcs screws holding the stand assembly and remove them.
- 3. Attach the wall-mount bracket to the TV using the mounting holes on the back of the TV. Mount this TV according to the instructions included in the wall-mount bracket.

Wall-Mounting Screws

Mount the VESA bracket using 4*M6*10 isometric threaded screws (not included).

WARNING: To prevent injury, this apparatus must be securely attached to the floor/wall in accordance with the installation instruction.

WARNING :

Never place a television set in an unstable location. A television set may fall, causing serious personal injury or death. Many injuries, particularly to children, can be avoided by taking simple precautions such as:

- Using cabinets or stands recommended by the manufacturer of the television set.
- Only using furniture that can safely support the television set.
- Ensuring the television set is not overhanging the edge of the supporting furniture.
- Not placing the television set on tall furniture (for example, cupboards or bookcases) without anchoring both the furniture and the television set to a suitable support.
- Not placing the television set on cloth or other materials that may be located between the television set and supporting furniture.
- Educating children about the dangers of climbing on furniture to reach the television set or its controls.

If your existing television set is being retained and relocated, the same considerations as above should be applied.



This equipment is a Class II or double insulated electrical appliance. It has been designed in such a way that it does not require a safety connection to electrical earth.

The use of apparatus in moderate climates.

PREPARATION

Remote Control



1. : Switch the TV between On and Standby mode.
2. : Mute and restore TV sound.
3. **0-9**: Select a program. (ATV/DTV mode)
4. **-**: Enter multiple program channel number such as 2-1.
5. : Return to the previous viewing channel.
6. **APP**: Press to select the desired APP.
7. **MENU**: Display the main menu.
8. **SOURCE**: Select among the different input signal sources: TV//AV//COMPONENT//HDMI1//HDMI2//HDMI3//VGA//USB.
9. : Allows you to navigate the on screen display menus and adjust the system settings to your preference.
10. **OK**: Confirm the selection.
11. **RETURN**: Return to previous menu.
12. **EXIT**: Exit the on screen display menu.
13. **ASPECT**: Select the aspect ratio. settings: Auto/standard/wide/wide zoom/zoom/Just Scan (HDMI)/Dot by Dot(VGA).
14. **VOL +/-**: Adjust the volume.
15. **CH +/-**: Select the channel.
16. **TV**: Press to turn to TV mode.
17. : Start playback or pause.
18. : Reverse playback rapidly.
19. : Advance playback rapidly.
20. : Skip to the beginning of the previous chapter/track/photo.
21. : Skip to the beginning of the next chapter/track/photo.
22. **FREEZE**: Freeze the picture.
23. : Stop the playback.
24. **ADD/ERASE**: Add or delete Favorite channels.
25. **FAV**: Display the favorite channel list.
26. **INFO**: Display the present screen information such as the current channel and input source.
27. **MTS**: Switch among different audio channels: STEREO/MONO/SAP.
28. **CC**: Closed Caption selection: ON/OFF/CC On Mute.
29. **V-CHIP**: Set up parental control.
30. **P.MODE**: Select picture mode: dynamic/movie/user/standard.
31. **S.MODE**: Select sound mode: standard/music/movie/user.
32. **CH.LIST**: Display program list.

CONNECTING EXTERNAL DEVICES

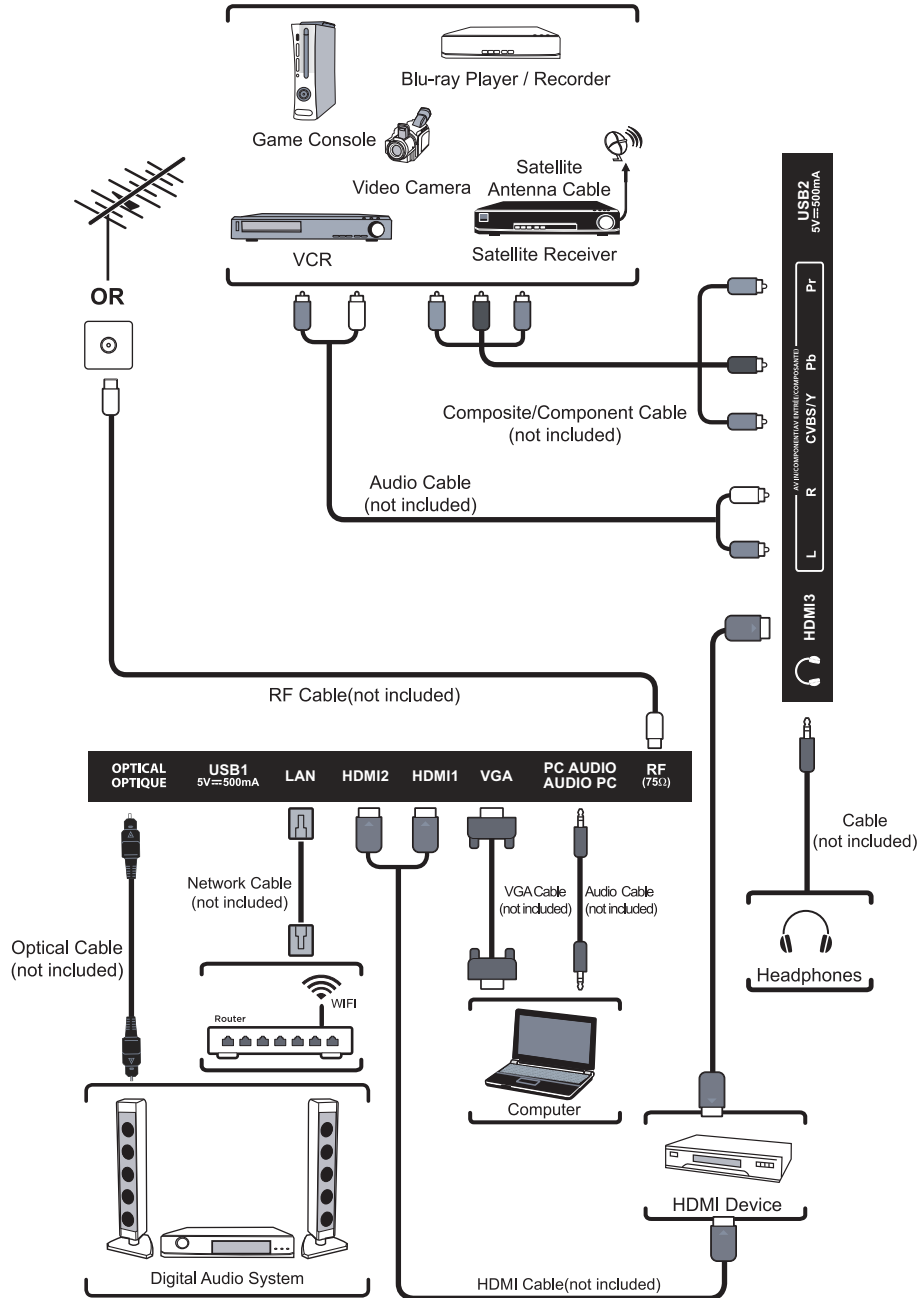

CUSTOMIZING TV SETTINGS

Initial Setup

Connect the power cord to the power socket after you have completed all the physical connections. At this stage, the TV will enter Standby Mode and the red LED indicator will illuminate.

In Standby Mode, press the **U** button on the main unit or on the remote control to turn the TV on. The red LED indicator will turn blue.

The first time you turn the TV on, it will go into the Setup Wizard. Press the **Arrow** buttons to highlight and select your desired mode and press **OK** to confirm.

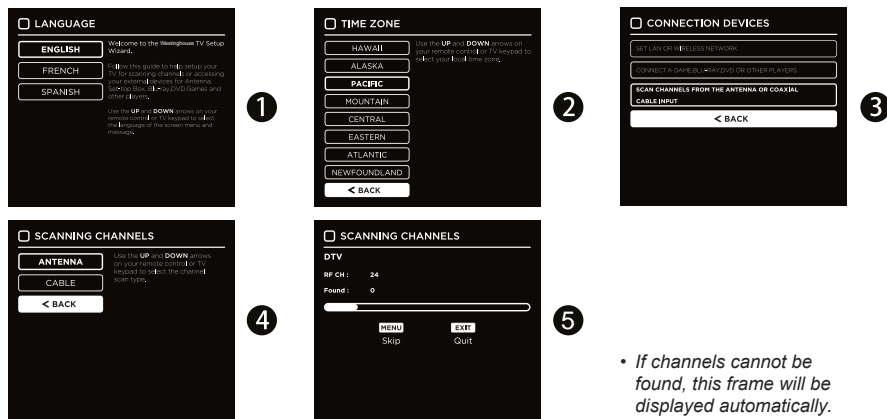

- The SLEEP-MODE Power should be less than 0.5 W.

STREAMING

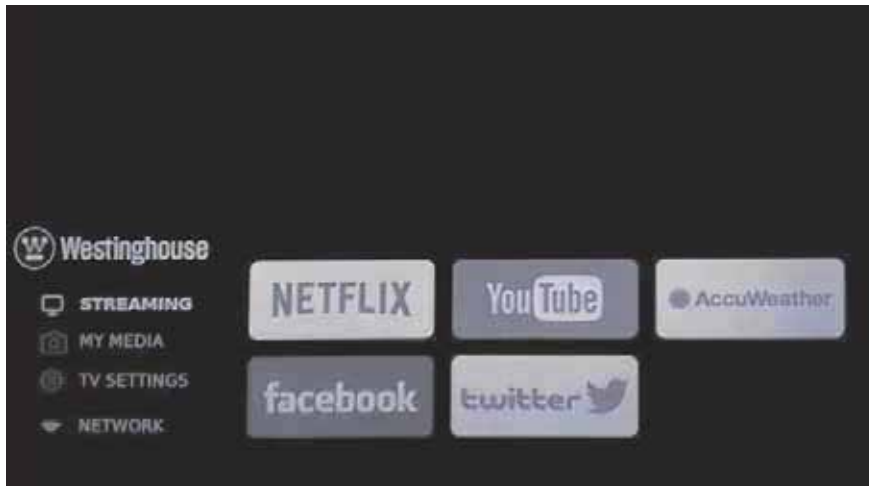

Press **MENU** to display the main interface, then use the Arrow buttons to highlight **STREAMING** and press **OK** to confirm. Use the Arrow buttons to cycle among different options and select desired apps to enter.

NETFLIX	Enjoys TV shows & movies streamed instantly over the Internet.
YouTube	YouTube your way on the best screen in your house.
AccuWeather	Displays the current weather conditions and the temperature anywhere in the world in centigrade or Fahrenheit.

To obtain the best result to watching the 4k video on your 4K TV:

1. you need a high-speed internet connection and make sure your network bandwidth meets the 4k content provider's requirement.
2. access to the real 4K media; only 4K media can show the best image on 4K TV, FHD/1080p media not as detailed as 4K media.

CUSTOMIZING TV SETTINGS

MY MEDIA

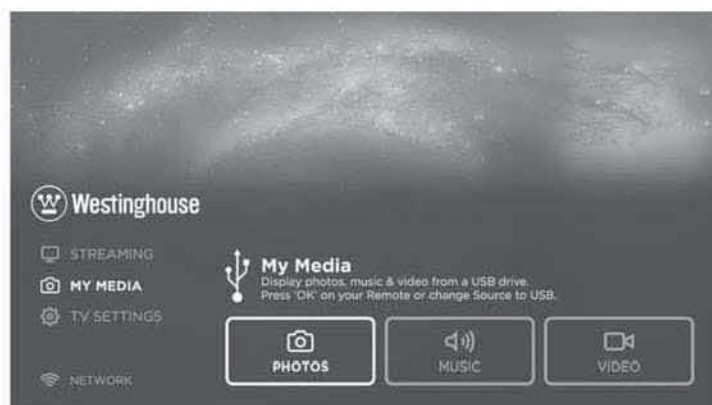

Press **MENU** button to display the main interface, then use the **Arrow** buttons to highlight **MY MEDIA** and press **OK** to confirm. Select among **Photos**, **Music** and **Video** to view what you like.

Note: Portable drives should be inserted before entering **MY MEDIA** menu.

□ VIEWING PHOTOS



- Use the Arrow buttons to highlight the **PHOTOS** option and press **OK**, then it will jump to confirm the inserted drive, press **OK** to enter.



- After entering **PHOTOS**, use the Arrow buttons to select the picture file and press **OK** to enter.



- After entering the picture file, use the Arrow buttons to select the desired picture, then press the playing button to display.



- When the picture is playing, the picture Function Bar will be displayed. Use the Arrow buttons to select the desired function available on the bar.

□ LISTENING TO MUSIC



- Use the Arrow buttons to highlight the **MUSIC** option and press **OK**, then it will jump to confirm the inserted drive, press **OK** to enter.



- After entering **MUSIC**, use the Arrow buttons to select the music file and press **OK** to enter.



- After entering the music file, use the Arrow buttons to select the desired music, then press the playing button to display.



- When the music is playing, the music Function Bar will be displayed. Use the Arrow buttons to select the desired function available on the bar.

CUSTOMIZING TV SETTINGS

□ WATCHING VIDEOS



- Use the Arrow buttons to highlight the **VIDEO** option and press **OK**, then it will jump to confirm the inserted drive, press **OK** to enter.



- After entering **VIDEO**, use the Arrow buttons to select the video file and press **OK** to enter.

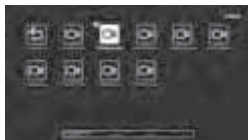

- After entering the video file, use the Arrow buttons to select the desired video, then press the playing button to display.

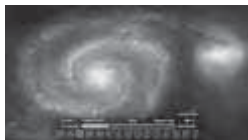

- When the video is playing, the video Function Bar will be displayed. Use the Arrow buttons to select the desired function available on the bar.

■ TV SETTINGS

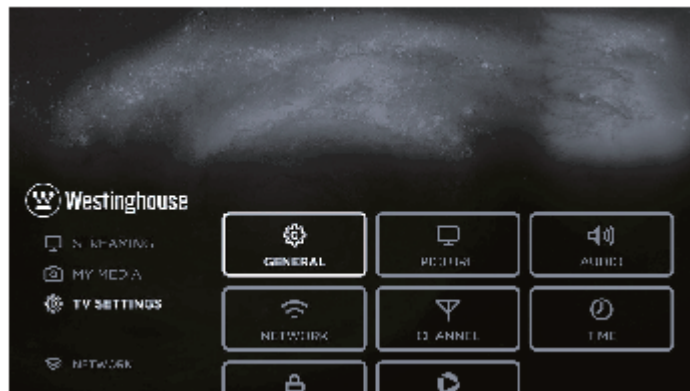

Press the **MENU** button on the main unit or on the remote control to display the main interface. Then use the **Arrow** buttons to highlight **TV Settings** and press **OK** to enter. Then use the **Arrow** buttons to cycle among the following options and select the desired one to enter.

□ GENERAL

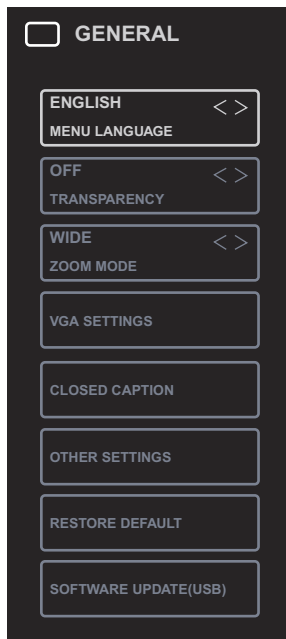

- Press **MENU** to display the main interface, use the Arrow buttons to highlight **TV SETTINGS** and press **OK** to confirm. Then use the Arrow buttons to select **GENERAL** to enter and adjust each option setting.

MENU LANGUAGE	Select the menu language among English, Français or Español. The default on-screen menu language is English.	
TRANSPARENCY	Select to turn On/Off transparency function.	
ZOOM MODE	Select zoom mode: Wide/Wide Zoom/Zoom/Just Scan/Standard/Dot by Dot. Note: With a different input source, the zoom mode options may differ.	
VGA SETTINGS	Adjust advanced option's setting: H-POS, V-POS, Clock, Phase or Auto. (only available in VGA mode)	
CLOSED CAPTION	CC mode	On/Off/CC on Mute.
	Basic Selection	CC1/CC2/CC3 CC4/Text1/.../Text4.
	Advanced Selection	Select from Service 1 to Service 6.
	Option	Mode, Font Style, Font Size, Font Edge Style, Font Edge Color, FG_Color, BG_Color, FG_Opacity, BG_Opacity.
DLC	Select to turn the dynamic luminance control On/Off.	
RESTORE DEFAULT	Restore the TV to factory default settings.	

CUSTOMIZING TV SETTINGS

□ PICTURE

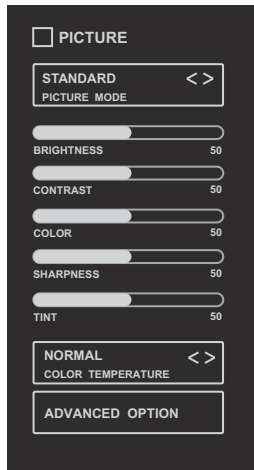

- Press **MENU** to display the main interface, use the Arrow buttons to highlight **TV SETTINGS** and press **OK** to confirm. Then use the Arrow buttons to select **PICTURE** to enter and adjust each option setting.

PICTURE MODE	Cycle among picture modes: Dynamic/Standard/Movie/User.
BRIGHTNESS	Increase or decrease the amount of white in the picture.
CONTRAST	Adjust the difference between light and dark levels in the pictures.
COLOR	Control the color intensity.
SHARPNESS	Adjust crispness level in edges between light and dark areas of the picture.
TINT	Adjust the balance between red and green levels.
COLOR TEMPERATURE	Cycle among color temperatures: Normal/Warm/Cool.
ADVANCED OPTION	Noise Reduction: Reduce the noise level of the connected device: Off/Weak/Middle/Strong.

□ AUDIO

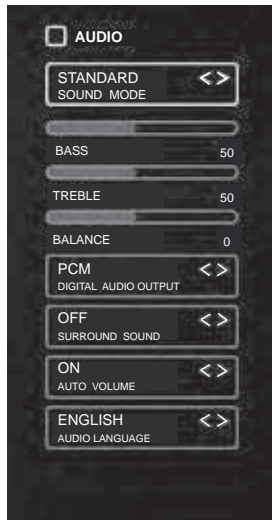

- Press **MENU** to display the main interface, use the Arrow buttons to highlight **TV SETTINGS** and press **OK** to confirm. Then use the Arrow buttons to select **AUDIO** to enter and adjust each option setting.

SOUND MODE	Allow the selection of an audio-enhancement technique: Standard/Music/Movie/User.
BASS	Control the relative intensity of lower-pitched sounds.
TREBLE	Control the relative intensity of higher-pitched sounds.
BALANCE	Adjust the relative volume of the speaker in a multiple speaker system.
DIGITAL AUDIO OUTPUT	Select the digital audio output mode between PCM/RAW.
SURROUND SOUND	Turn On/Off to provide an enhanced listening experience.
AUTO VOLUME	Turn On/Off to automatically control volume levels.
AUDIO LANGUAGE	Select audio language among: English, French, Spanish.

□ NETWORK



- Press **MENU** to display the main interface, use the Arrow buttons to highlight **TV SETTINGS** and press **OK** to confirm. Then Use the Arrow buttons to select **NETWORK** to enter and adjust each option setting.

NETWORK TYPE	Select Lan and Wireless network, then connect the TV to the wired network or search the wireless network through searching available Wifi.
MY NETWORK	Display the current network which you connect to.
IP ADDRESS	Display the current IP address information.

CUSTOMIZING TV SETTINGS

□ CHANNEL



- Press **MENU** to display the main interface, use the Arrow buttons to highlight **TV SETTINGS** and press **OK** to confirm. Then use the Arrow buttons to select **CHANNEL** to enter and adjust each option setting.

AIR/CABLE	Select antenna between Air and Cable.
AUTO SCAN	Select the Auto Scan feature to scan your available cable channels.
FAVORITE	Set the selected channel as a favorite channel.
SHOW/HIDE	Show/Hide the selected channel.
CHANNEL NUMBER	Display the current channel number.
CHANNEL LABEL	Display the current channel label.

TIME



- Press **MENU** to display the main interface, use the Arrow buttons to highlight **TV SETTINGS** and press **OK** to confirm. Then use the Arrow buttons to select **TIME** to enter and adjust each option setting.

SLEEP TIMER	Select a period of time after which the TV automatically switches to standby mode: Off/5/10/.../180/240 min.
OSD TIMER	Set the OSD timer: Off/15s/30s/60s/120s/240s.
TIME ZONE	Select a Time Zone: Pacific/Alaska/Hawaii/Atlantic/Eastern/Central/Mountain/Newfoundland.
DAYLIGHT SAVING TIME	Select to turn daylight saving time On/Off.

LOCK



- Press **MENU** to display the main interface, use the Arrow buttons to highlight **TV SETTINGS** and press **OK** to confirm. Then use the Arrow buttons to select **LOCK** to enter and adjust each option setting.

Note: the default password is "0000".

CHANGE PASSWORD	Use 0-9 buttons to input the old password and then input the new 4-digit password. Re-enter new password for confirmation.	
SYSTEM LOCK	Select to turn system lock On/Off. The following options (USA, Canada, RRT Setting and Reset RRT) will only be accessible when you turn the system lock on.	
USA	TV	TV Rating: Press OK button to lock or unlock TV rating.
	MPAA	Set the MPAA: N/A, G, PG, PG-13,R, NC-17, X.
CANADA	Canada English	Select MPAA rating for English-speaking Canada : E, C, C8+, G, PG, 14+, 18+.
	Canada French	Select MPAA rating for Quebec Canada : E, G, 8 ans+, 13 ans+, 16 ans+, 18 ans+.
RRT SETTING	Set Rating Region Table.	
RESET RRT	Select to reset the RRT setting.	
CLEAR LOCK	Clear all lock settings.	

CUSTOMIZING TV SETTINGS

□ APP SETTINGS

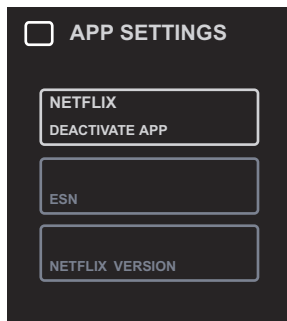

- Press **MENU** to display the main interface, use the Arrow buttons to highlight **TV SETTINGS** and press **OK** to confirm. Then use the Arrow buttons to select **APP SETTINGS** to enter and adjust each option setting.

DEACTIVATE APP	Deactivate Netflix and clear the account information.
ESN	Electronic Serial Number.

■ SOURCE

Press **SOURCE** on the remote control or on the main unit to display the source menu, then use the Arrow buttons to cycle among the different input sources: TV/AV/COMPONENT/HDMI1/HDMI2/HDMI3/VGA/USB, then use the Arrow buttons to highlight the desired source and press **OK** to confirm.



PARENTAL CONTROL

Press the **MENU** button on the main unit or on the remote control and then press buttons to select **LOCK** menu. Use the 0-9 buttons to input the 4-digit password to enter the **LOCK** menu. If used, this option feature can "block" undesirable programming from appearing on the TV.

Parental Control offers users a wide variety of options and settings that restrict or "block" the programming that can appear on the TV. Parental Control allows users to define which program rating they consider acceptable for a younger more sensitive viewer. It can be preset and turned either on or off by the user who specifies the secret 4-number password code. The number of hours blocked can also be specified.

General audience and children block should both be programmed into the TV memory. Separate different viewer ratings are specified for both TV and the motion picture Industry; both rating systems should be used and based on the ages of children.

Overview

To ensure complete coverage for all TV programs (movies and regular TV show) using the Age Block option, choose a rating from both the MPA and TV Parental Guideline tables on the next page. In addition, you may wish to add other restrictions selected from the content block menu and submenus.

Things to Consider before Setting up Parental Control

Determine which ratings you consider are acceptable for different viewers. For example, if you choose TV-PG, more restrictive ratings will be automatically blocked; some viewers will not be able to see: TV-PG, TV-14, or TV-MA rated programs. You may block the auxiliary video source entirely.

Use the Content Blk option to block program Content based on individual parameters such as: Strong Dialog, Bad Language, Sex Scenes, Violence Scenes or Fantasy.

Go into the Set Password option and use the numeric keys on the remote control to set a secret password, then save the password, it is the only way to access the Parental Control menu and change ratings setting, or turn off Parental Control.

- You can set different Parental Control viewing restrictions for general audiences and for children; both can be active at the same time;
- Simply specifying one content block such as Sex Scenes, will not automatically restrict the programming that appears from the video sources;
- Even if you choose to leave the AUX Inputs unblocked, the ratings you specify will automatically restrict the programming that appears from the video sources;
- You cannot disable Parental Control by disconnecting the TV from power. Block hours will be automatically reset to the original block time setting specified if power is disconnected.

PARENTAL CONTROL

• Motion Picture Association of America (MPAA) Rating System

Grade	Grade	Meaning
G	General Audiences	Content not offensive to most viewers.
PG	Parental Guidance Suggested	Content is such that parents may not want their children to view the program.
PG-13	Parents Strongly Cautioned	Program is inappropriate for preteens, with a greater degree of offensive material suggested than a PG rated program.
R	Restricted	Not for children under 17-contains strong element of sex and/or violence.
NC-17	No children under age 17	Not for children under 17-under any circumstances. Contains strong sexual content.
X	Hard Core Films	Same as NC-17 rating.
No Rating	No Rating	MPAA did not rate.

• TV Parental Guideline Rating System



- Select **LOCK** option in the TV Settings, then use the Arrow buttons to highlight **USA** and press **OK** button to enter. Select **TV** to enter set TV parental guideline rating system.

Grade	Grade	Meaning
TV-Y	All Children	Content not offensive to most viewers.
TV-Y7	Directed to Older Children	Considered suitable for children over 7- may contain fantasy violence scenes.
TV-G	General Audience	Considered suitable for all audience; children may watch unattended.
TV-PG	Parental Guidance Suggested	Suggested unsuitable for younger children- may contain suggestive language, bad language, sex and violence scenes.
TV-14	Parents Strongly Cautioned	unsuitable for children under 14 - may contain strong language, bad language, sex, and violence scenes.
TV-MA	Mature Audience Only	Adults only- may contain strong language, bad language, sex, and violence scenes.

- Canadian English is used throughout all English-speaking Canada (E, C, C8+, G, PG, 14+, 18+).
- Canadian French is used in Quebec (E, G, 8 ans+, 13 ans+, 16 ans+, 18 ans+).
- The V-Chip will automatically block certain categories that are "more restrictive". If you block TV-Y category, then TV-Y7 will be automatically blocked. Similarly, if you block TV-G category, then all the categories in the "young adult" will be blocked (TV-G, TV-PG, TV-14 and TV-MA).
- TV-NQ: The channel is not locked.

TROUBLESHOOTING

If your TV does not operate normally or cannot be turned on, please check the following troubleshooting questions. Remember also to check any other connected electronic device, such as a DVD or Blu-ray player to pinpoint the problem. If the TV still fails to operate normally, please contact technical support.

The TV does not operate properly	
The TV does not respond when pressing any buttons	<ul style="list-style-type: none"> The TV may freeze up during use. Disconnect the power cord from the power socket for a few minutes. Reconnect the power cord and try to operate it again as usual.
TV cannot be switched on	<ul style="list-style-type: none"> Check that the TV is connected to the power supply. Make sure all connected AV devices are switched off before switching on your TV.
The remote control does not work	<ul style="list-style-type: none"> Check to see if there are any objects between the TV and the remote control causing an obstruction. Ensure that you are pointing the remote control directly at the TV. Ensure that the batteries are installed with the correct polarity (+ to +, - to -). Install new batteries.
Power is suddenly turned off	<ul style="list-style-type: none"> Check the power of the TV. The power supply maybe interrupted. Check if the sleep timer is set. Check whether the Auto Standby is activated.
The video function does not work	
No picture & no sound	<ul style="list-style-type: none"> Check whether the TV is switched on. Try another channel. The problem may be caused by the broadcaster.
Picture appears slowly after switching on	<ul style="list-style-type: none"> This is normal; the image is muted during the TV startup process. Please contact your service centre if the picture has not appeared after 5 minutes.
No or poor color or poor picture	<ul style="list-style-type: none"> Adjust the settings in the Picture menu. Try another channel. The problem may be caused by the broadcaster. Check if video cables are connected properly.
Horizontal/Vertical bar or picture shaking	<ul style="list-style-type: none"> Check for local interference such as an electrical appliance or power tool.
Poor reception on some channels	<ul style="list-style-type: none"> The station or cable channel may be experiencing problems; tune to another station. Station signal may be weak, reposition the antenna for better reception. Check for sources of possible interference.
Lines or streaks in pictures	<ul style="list-style-type: none"> Check antenna (change the position of the antenna.)
No pictures when connecting HDMI	<ul style="list-style-type: none"> Check if the input source is HDMI1/HDMI2/HDMI3.
Pictures appear in wrong ratio	<ul style="list-style-type: none"> Adjust the Aspect Ratio settings in the SETUP menu or press the ASPECT button on the remote control.
The audio function does not work	
Picture OK but no sound	<ul style="list-style-type: none"> Press the VOL +/- buttons. Sound muted? Press the MUTE button. Try another channel. The problem may be caused by the broadcaster.
No output from one of the speakers	<ul style="list-style-type: none"> Adjust the Balance settings in the AUDIO menu.
Unusual sound from inside the TV	<ul style="list-style-type: none"> A change in ambient humidity or temperature may result in an unusual noise when the TV is switched on or off and does not indicate a fault with the TV.
No sound when connecting HDMI	<ul style="list-style-type: none"> Check if the input source is HDMI1/HDMI2/HDMI3.
Audio noise	<ul style="list-style-type: none"> Keep the RF coaxial cable away from the other connected cables.

TROUBLESHOOTING

Password	
Lost password	<ul style="list-style-type: none"> Select the SET PASSWORD setting in the LOCK menu, then enter the following master password "8899". The master password clears your previous password and allows you to enter a new password.
There is a problem in PC mode	
The signal is out of range (invalid format)	<ul style="list-style-type: none"> Adjust the resolution, horizontal frequency, or vertical frequency.
Vertical bar or stripe on background & Horizontal Noise & Incorrect position	<ul style="list-style-type: none"> Use Auto configures or adjust clock, phase, or H/V position.
Screen color is unstable or show a single color	<ul style="list-style-type: none"> Check the signal cable. Reinstall the PC video card.
If the WIFI connection fails or APP has connection issue, please check the following troubleshooting questions.	
WIFI connection fails	<ul style="list-style-type: none"> Check signal strength for WIFI connection, the TV may be too far away from WIFI router. Check "authentication" setting. Make sure password is entered with correct upper or lower case letters. Check if TV is connected correctly. Try powering off and unplugging TV to reset TV. Try resetting the WIFI router, and also check for interference or WIFI channel problems.
Problems with video streaming	<ul style="list-style-type: none"> Check if internet connection is fast enough for streaming HD or 4K videos.
Netflix has connection issue	<ul style="list-style-type: none"> Try deactivating Netflix.
Can't use Vudu and Pandora	<ul style="list-style-type: none"> Vudu is only available in US and Pandora only available in limited countries.

Maintaining

- Do not use your TV in areas that are too hot or too cold, because the cabinet may warp or the screen may malfunction. Your TV works best in temperatures that are comfortable to you.
- Storage temperatures are 32° to 122°F(0° to 50°C).
- Working temperatures are 32° to 95°F(0° to 35°C).
- Do not place your TV in direct sunlight or near a heat source.
 - minimum 5cm distances around the apparatus for sufficient ventilation;
 - the ventilation should not be impeded by covering the ventilation openings with items, such as newspapers, table-cloths, curtains, etc.;
 - no naked flame sources, such as lighted candles, should be placed on the apparatus;
 - attention should be drawn to the environmental aspects of battery disposal.

SPECIFICATION

Panel Size	31.5 inch diagonally
Display Type	LED
Panel Technology	TFT
Panel 60 Hz Vs. 120 Hz	60 Hz
Display Resolution	Up to 720P
HDMI Support	720P
Panel Resolution	1366 x 768
Aspect Ratio	16:9
Dynamic Contrast Ratio-Panel	1200 : 1
Brightness(Centre Typ.) Cd/M ²	180
Response Time (G To G)	8 ms
Lamp Life (Typ. Hours)	30,000 hours
Horizontal Viewing Angle (At CR>10)	178
Vertical Viewing Angle (At CR>10)	178
Wall-mount(LxW-mm)	200*200 VESA(mm)

FCC Caution:

This device complies with part 15 of the FCC Rules. Operation is subject to the following two conditions: (1) this device may not cause harmful interference, and (2) this device must accept any interference received including interference that may cause undesired operation.

Any changes or modifications not expressly approved by the party responsible for compliance could void the user's authority to operate the equipment.

NOTE: This equipment has been tested and found to comply with the limits for a Class B digital device, pursuant to Part 15 of the FCC Rules. These limits are designed to provide reasonable protection against harmful interference in a residential installation. This equipment generates, uses and can radiate radio frequency energy and, if not installed and used in accordance with the instructions, may cause harmful interference to radio communications. However, there is no guarantee that interference will not occur in a particular installation.

If this equipment does cause harmful interference to radio or television reception, which can be determined by turning the equipment off and on, the user is encouraged to try to correct the interference by one or more of the following measures:

- Reorient or relocate the receiving antenna.
- Increase the separation between the equipment and receiver.
- Connect the equipment into an outlet on a circuit different from that to which the receiver is connected.
- Consult the dealer or an experienced radio/TV technician for help.

To maintain compliance with FCC's RF Exposure guidelines, This equipment should be installed and operated with minimum distance between 20cm the radiator your body: Use only the supplied antenna.

IC Statement

This device complies with Industry Canada licence exempt RSS standard(s). Operation is subject to the following two conditions: (1) This device may not cause harmful interference, and (2) this device must accept interference received, including interference that may cause undesired operation.

This equipment should be installed and operated with a minimum distance of 20 cm between the radiator and your body.

CAN ICES-3(B)

Canadian DOC Statement

Standard Television Receiving Apparatus Canada BETS-7

This Class B digital apparatus complies with Canadian ICES-003.

OTT APP SERVICE

If you want to know about these APP information or get more service. Please refer to following content.

- Netflix



You can call the following telephone for more help: **866-579-7172**
If your matter is regarding customer service, please refer to <https://contactus.netflix.com/help> for alternative contact information.

- YouTube



You can browse the following website for more help:
<https://productforums.google.com/forum/#!categories/youtube/smart-tvs>

- AccuWeather



You can send E-mail to AccuWeather for more help: CustomerService@AccuWeather.com

OBTAINING WARRANTY SERVICE

Please call Westinghouse Electronics at (800) 701-0680 for the locations of the nearest Westinghouse Electronics service center or to obtain in-home services.

CONTENU

Consignes de sécurité importantes	2
Renseignements sur la sécurité	3
Préparation	4
Éléments compris	
Vue avant	
Vue arrière	
Installation du socle	
Retrait du socle en vue d'un montage mural	
Vis de montage mural	
Télécommande	
Connexion des appareils externes	9
Personnalisation des paramètres du téléviseur	10
Configuration initiale	
Diffusion	
Muse	
MES MÉDIAS	
Visionnement de photos	
Écoute de musique	
Regarder des vidéos	
PARAMÈTRES TV	
Général	
Remote Portative	
Image	
Audio	
Réseau	
Canal	
Heure	
Verrouillage	
Paramètres de APP	
Source	
Contrôle parental	21
Dépannage	23
Entretien	24
Caractéristiques technique	25
OTT APP Service	26
COMMENT BÉNÉFICIER DE LA GARANTI	26

CONSIGNES DE SÉCURITÉ IMPORTANTES

- **Lisez ces consignes**—Avant d'utiliser ce produit, vous devez lire toutes les consignes liées à la sécurité et au fonctionnement de l'appareil.
- **Conservez ces consignes** — Nous vous conseillons de conserver les consignes liées à la sécurité et au fonctionnement de l'appareil pour consultation future.
- **Observez toutes les mises en garde**—Vous devez suivre toutes les consignes liées au fonctionnement et à l'utilisation de l'appareil.
- **Suivez toutes les consignes** — Vous devez suivre toutes les consignes liées au fonctionnement et à l'utilisation de l'appareil.
- **N'utilisez pas cet appareil près de l'eau** — L'appareil ne doit pas être utilisé près de l'eau ou dans un lieu humide, par exemple dans un sous-sol humide ou près d'une piscine et autres.
- Nettoyez uniquement à l'aide d'un chiffon sec.
- N'obstruez pas les orifices de ventilation. Installez l'appareil conformément aux consignes du fabricant.
- N'installez pas l'appareil à proximité d'une source de chaleur comme un radiateur, une bouche de chaleur, une cuisinière ou d'autres appareils qui produisent de la chaleur (y compris les amplificateurs).
- Ne contournez pas le dispositif de sécurité de la fiche polarisée ou de la fiche de mise à la terre. Une fiche polarisée comporte deux lames dont l'une est plus large que l'autre. Une fiche avec mise à la terre comporte deux lames, en plus d'une broche de masse. La lame plus large ou la broche de masse vise à assurer votre sécurité. Si la fiche fournie n'est pas compatible avec votre prise, adressez-vous à un électricien pour faire remplacer la prise, qui est probablement défectueuse. Protect the power cord from being walked on or pinched particularly at plugs, convenience receptacles, and the point where they exit from the apparatus.
- Placez le cordon d'alimentation de sorte qu'il ne risque pas d'être piétiné ou coincé, particulièrement au niveau de la fiche et de la prise de courant, ainsi qu'au point de sortie de l'appareil.
- N'utilisez que les fixations et les accessoires recommandés par le fabricant.
- Utilisez l'appareil uniquement avec le chariot de manutention, le support, le trépied ou la table recommandé par le fabricant ou vendu avec l'appareil. Si vous utilisez un chariot, déplacez-le avec précaution afin d'éviter de le renverser et de vous blesser.



- Débranchez l'appareil en cas d'orage ou lorsqu'il reste inutilisé pendant une période prolongée.
- Confiez toute réparation à un technicien qualifié. Une réparation est nécessaire si l'appareil a été endommagé d'une manière ou d'une autre, par exemple lorsque le cordon d'alimentation ou la fiche est endommagé, si un liquide a été renversé sur l'appareil, ou si des objets sont tombés sur celui-ci, l'appareil a été exposé à la pluie ou à l'humidité, s'il fonctionne mal ou s'il est tombé. Please keep the unit in a well-ventilated environment.
- Veuillez installer l'appareil à un endroit bien aéré.

MISE EN GARDE: pour réduire les risques d'incendie et de choc électrique, n'exposez pas cet appareil à la pluie ou à l'humidité. Ne l'exposez pas non plus aux égouttements ou aux éclaboussures. Ne placez pas d'objets remplis de liquide, par exemple un vase, sur le dessus de l'appareil.

MISE EN GARDE: n'exposez pas les piles à une chaleur excessive comme celle induite par la lumière du soleil, un feu ou autrement.

MISE EN GARDE: la prise secteur sert de dispositif de désaccouplage; elle doit demeurer facilement accessible.

MISE EN GARDE: AFIN DE RÉDUIRE LES RISQUES D'ÉLECTROCUTION, RETIREZ PAS LE COUVERCLE (OU LE PANNEAU ARRIÈRE), CAR IL N'Y A AUCUNE PIÈCE RÉPARABLE PAR L'UTILISATEUR À L'INTÉRIEUR. CONFIEZ LES RÉPARATIONS À UN TECHNICIEN QUALIFIÉ.



 Le symbole représentant un éclair terminé par une flèche à l'intérieur d'un triangle équilatéral vise à avertir l'utilisateur du danger de la présence d'une «tension dangereuse» présente par des pièces non isolées à l'intérieur de l'appareil, éventuellement suffisante pour constituer un risque d'électrocution.

 Le symbole de point d'exclamation à l'intérieur d'un triangle équilatéral, vise à informer l'utilisateur de la présence de consignes de fonctionnement et de maintenance importantes dans la documentation qui accompagne l'appareil.

 Cet équipement est un appareil électrique de classe II ou à double isolation. Il a été conçu de sorte à ne pas nécessiter une connexion de sécurité mise à la terre.

 Ce produit contient des composants électriques ou électroniques. S'ils ne sont pas mis aux rebus adéquatement, ces composants pourraient nuire à l'environnement ou à la santé des humains. La présence de cette étiquette sur le produit signifie qu'il ne doit pas être mis aux rebus en tant que déchet non trié, mais faire l'objet d'une collecte sélective. Comme consommateur, vous devez vous assurer que ce produit est mis aux rebus de la bonne manière.

HDMI® Les termes HDMI et HDMI High Definition Multimedia Interface, de même que le logo HDMI sont des marques commerciales ou des marques déposées de HDMI Licensing Administrator, Inc aux États-Unis et dans d'autres pays.

RENSEIGNEMENTS SUR LA SÉCURITÉ

Pour vous assurer du fonctionnement fiable et sécuritaire de cet équipement, veuillez lire avec attention les consignes de ce guide d'utilisation, et plus particulièrement les renseignements ci-dessous portant sur la sécurité.

SÉCURITÉ ÉLECTRIQUE

- Le téléviseur ne doit être raccordé qu'à l'alimentation principale, à une tension correspondant à celle indiquée sur l'étiquette à l'arrière de l'appareil.
- Pour éviter les surcharges, ne branchez pas plusieurs autres appareils électroniques sur la prise utilisée pour le téléviseur.
- Pour éviter le piétinement et les chutes, ne placez pas les câbles de connexion à des endroits où les gens circulent.
- Pour éviter d'endommager les câbles de connexion, ne posez pas d'objets lourds sur ceux-ci.
- Lors du désaccouplement de la fiche d'une prise, tirez sur la fiche et non sur le câble.
- En cas d'orage ou lorsque le téléviseur reste inutilisé pendant une période prolongée, fermez l'interrupteur d'alimentation à l'arrière de l'appareil.
- Évitez de laisser de l'eau ou de l'humidité pénétrer à l'intérieur du téléviseur ou de l'adaptateur de courant. N'utilisez PAS l'appareil dans une pièce mouillée ou humide, comme une salle de bain ou une cuisine pleine de vapeur, ou près d'une piscine.
- Débranchez immédiatement l'appareil et demandez l'aide d'un professionnel si la fiche ou le câble est endommagé, si du liquide a été renversé sur le téléviseur, si celui-ci est exposé accidentellement à de l'eau ou de l'humidité, si un objet quelconque pénètre dans les orifices de ventilation par inadvertance ou si le téléviseur ne fonctionne pas normalement.
- Laissez les couvercles de sécurité en place. Il n'y a aucune pièce réparable par l'utilisateur à l'intérieur. Il est dangereux de tenter par vous-même de réparer l'appareil; en outre, cela pourrait annuler la garantie du produit. Seuls des techniciens qualifiés peuvent réparer cet appareil.
- Pour éviter qu'elles fuient, retirez les piles de la télécommande si vous ne l'utilisez pas pendant une période prolongée ou si les piles sont épuisées.
- N'ouvrez pas les piles et ne les jetez pas au feu lorsqu'elles sont épuisées.
- Pour de meilleurs résultats, utilisez le type AAA (exemple - alcalines, carbone - zinc, etc.) batteries.
- Installez uniquement des piles neuves du même type dans votre produit.
- Le défaut d'insérer les piles en respectant la polarité, comme indiqué dans le compartiment de la batterie, peut raccourcir la durée de vie des batteries ou piles risqueraient de fuir.
- Ne pas mélanger piles neuves et anciennes.
- Ne pas mélanger des piles alcalines, standard (carbone - zinc) ou rechargeables (nickel-cadmium) ou (nickel métal hydrure) rechargeables.
- Les batteries doivent être recyclées ou éliminées conformément aux lignes directrices nationales et locales.
- Ne tentez pas de recharger les piles jetables.
- Ne pas les bornes de la batterie en court-circuit.
- Gardez loin des enfants.

SÉCURITÉ PHYSIQUE

- N'obstruez pas les orifices de ventilation sur le panneau arrière. Vous pouvez placer le téléviseur dans un meuble, mais assurez-vous de laisser un espace de dégagement d'au moins 5 cm (2 po) tout autour.
- Ne tapez sur l'écran du téléviseur et ne le secouez pas; vous risqueriez d'endommager les circuits à l'intérieur. Prenez bien soin de la télécommande.
- Pour nettoyer le téléviseur, utilisez un chiffon doux sec. N'utilisez pas de solvants, ni de liquides à base de pétrole.
- N'installez pas l'appareil à proximité d'une source de chaleur comme un radiateur, une bouche de chaleur, une cuisinière ou d'autres appareils qui produisent de la chaleur (y compris les amplificateurs).
- Ne contournez pas le dispositif de sécurité de la fiche polarisée ou de la fiche de type mise à la terre. Une fiche polarisée comporte deux lames dont l'une est plus large que l'autre. Une fiche avec mise à la terre comporte deux lames, en plus d'une broche de masse. La lame plus large ou la broche de masse vise à assurer votre sécurité. Si la fiche fournie n'est pas compatible avec votre prise, adressez-vous à un électricien pour faire remplacer la prise, qui est probablement désuète.
- Placez le cordon d'alimentation de sorte qu'il ne risque pas d'être piétiné ou coincé, particulièrement au niveau de la fiche.
- Débranchez l'appareil lors des orages ou inutilisés pendant de longues périodes.
- Confiez toute réparation à un technicien qualifié. Une réparation est nécessaire si l'appareil fonctionne mal ou s'il a été endommagé d'une manière ou d'une autre (y compris le cordon d'alimentation ou la fiche).
- Une réparation est aussi nécessaire lorsqu'un liquide a été renversé sur l'appareil ou que des objets sont tombés sur celui-ci, si l'appareil a été exposé à la pluie ou à l'humidité, ou s'il est tombé.
- 5cm distances minimales autour de l'appareil pour une ventilation suffisante.
- La ventilation ne doit pas être empêchée en couvrant les ouvertures de ventilation avec des objets tels que des journaux, nappes, rideaux, etc.
- No hay fuente de llamas, como una vela encendida, se deben colocar sobre el aparato.
- L'attention doit être attirée sur les aspects environnementaux de l'élimination de la batterie.

PRÉPARATION

Éléments compris



Poste de télévision



Télécommande et piles

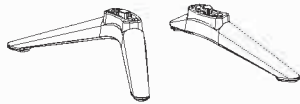

Socle de télévision



Four vis



Manuel d'utilisation

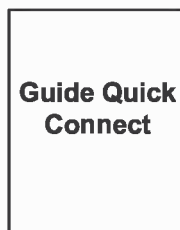

Guide Quick Connect



Garantie Carte

■ Vue avant

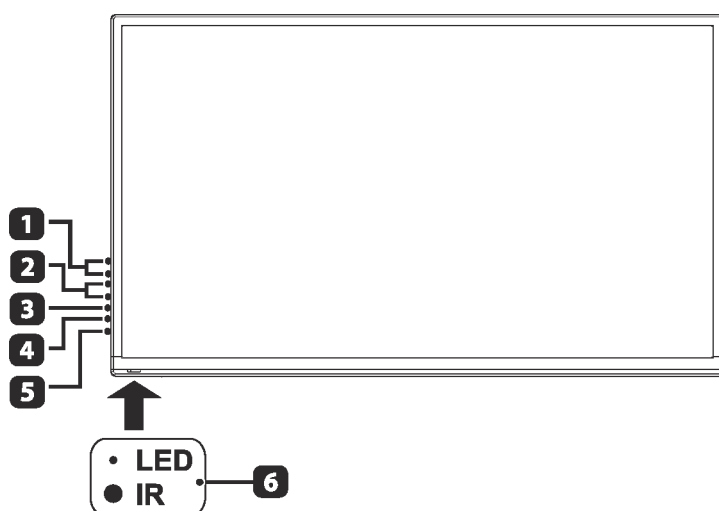

1. **VOL +/-**
Appuyez sur cette touche pour régler le volume.
2. **CH ^/v**
Appuyez sur cette touche pour choisir un canal.
3. **MENU**
Afficher le menu principal.
4. **SOURCE**
Appuyez sur cette touche pour choisir la source du signal d'entrée.
5. **MISE SOUS TENSION**
Pour faire basculer le téléviseur entre les modes Sous tension et Veille.
6. **Témoin de mise sous tension**
Apparaît en bleu lorsque le téléviseur est allumé. Apparaît en rouge lorsque le téléviseur est en mode veille.
IR (Récepteur infrarouge)
Reçoit les signaux IR de la télécommande.

PRÉPARATION

Vue arrière

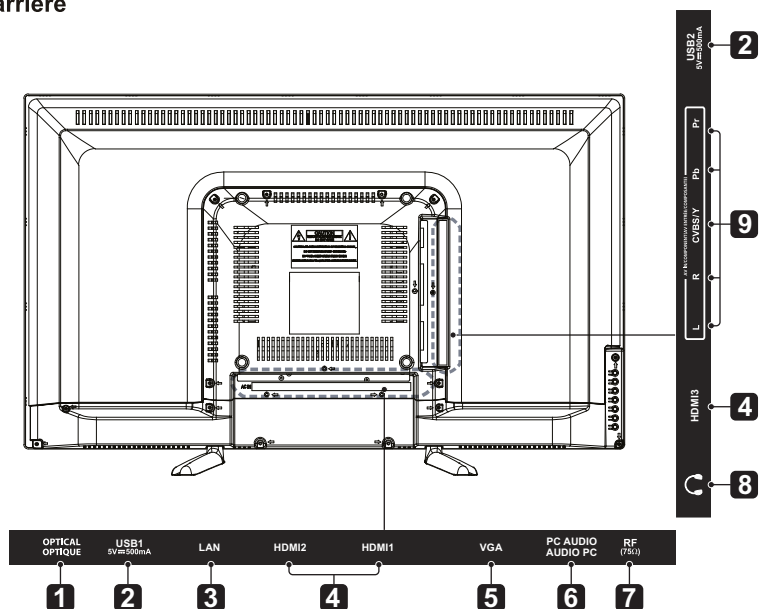

1. Sortie optique

Connecter un système de son numérique à cette prise.

2. Entrée USB

Connectez-vous à un périphérique de stockage USB pour lire des fichiers photo. (Mode USB)

3. RLE

Port de connexion réseau.

4. Entrées HDMI

Connectez-vous à un périphérique d'entrée à signal haute définition (HD).

5. Entrée VGA

Connectez-vous à un ordinateur ou à d'autres périphériques avec une interface VGA.

6. Entrée audio PC

Connecter à une sortie audio d'ordinateur.

7. Entrée d'antenne (75Ω VHF/UHF)

Connecter à la prise d'antenne (75Ω VHF/UHF) avec le câble coaxial de RF.

8. Sortie casque

Se connecter au casque.

9. Entrée COMPOSITE/AV

Connecter à des périphériques AV avec des prises de sortie vidéo et audio composites/composant (Y/Pb/Pr). COMPOSITE VIDÉO et COMPOSANT (Y/PB/PR) partagé avec ENTRÉE AUDIO (G/D).

Installation du socle

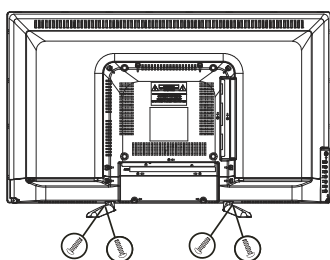

- 1. Couchez le téléviseur face vers le bas sur une surface plate et coussinée pour éviter de l'endommager ou de rayer l'écran.
- 2. Fixez le support de stand gauche à l'unité principale en utilisant les 2 vis fournies .
- 3. Fixez le support de stand droite à l'unité principale en utilisant les 2 vis fournies .

Retrait du socle en vue d'un montage mural

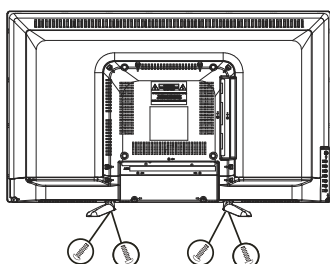

- 1. Couchez le téléviseur face vers le bas sur une surface plate et coussinée pour éviter de l'endommager ou de rayer l'écran.
- 2. Desserrez les 4 vis en tenant le socle, puis retirez-les.
- 3. Fixez le support mural au téléviseur en utilisant les trous de fixation à l'arrière du téléviseur. Installez ce téléviseur en suivant les consignes comprises avec le support mural.

Vis Montage mural

Monter le support VESA en utilisant 4*M6*10 isométriques fileté vis (non compris).

MISE EN GARDE : Pour éviter toute blessure, cet appareil doit être solidement fixé au sol/mur selon les instructions d'installation.

MISE EN GARDE:

Ne jamais placer un téléviseur dans un endroit instable. Un téléviseur pourrait tomber et causer de graves blessures ou la mort. Plusieurs blessures, surtout aux enfants, peuvent être évitées en prenant de simples précautions comme:

- Utiliser les supports recommandés par le fabricant du téléviseur.
- Utiliser uniquement des meubles pouvant supporter sécuritairement le téléviseur.
- Assurer que le téléviseur ne dépasse pas le bord du meuble.
- Ne pas installer le téléviseur sur les meubles élevés (par exemple, armoires ou étagères) sans fixer le meuble et le téléviseur à un support adéquat.
- Ne pas placer le téléviseur sur un linge ou d'autres matériaux qui pourraient être situés entre le téléviseur et le meuble-support.
- Informez les enfants sur les dangers de monter sur les meubles pour toucher au téléviseur ou régler les contrôles.

Si votre téléviseur actuel est retenu ou démenagé, les mêmes considérations mentionnées ci-haut s'appliquent.



cet équipement est un appareil électrique de classe II ou double isolation. Il a été conçu dans un tel bien qu'il n'a pas besoin de sécurité électrique entourant la terre.

l'utilisation des appareils dans des climats modérés.

PRÉPARATION

TÉLÉCOMMANDE

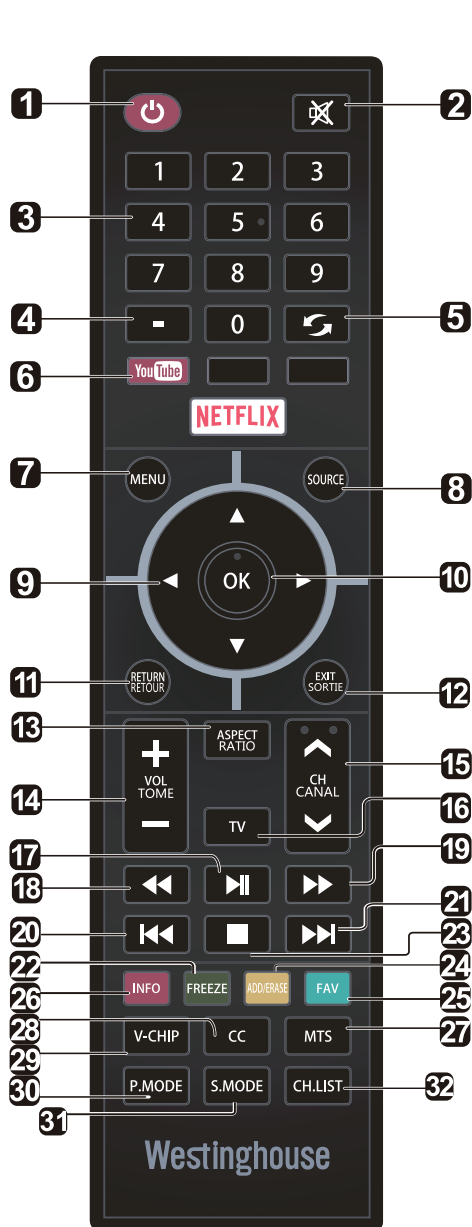

1. **⏻**: Faire passer le téléviseur du mode marche à veille.
2. **🔇**: Couper et rétablir le son du téléviseur.
3. **0-9**: Sélectionner une émission (mode ATV/DTV)
4. **↕**: Entrer les numéros de chaîne de plusieurs émissions, comme 2-1.
5. **↶**: Revenir à la chaîne précédente.
6. **APP**: Appuyer pour sélectionner l'application souhaitée.
7. **MENU**: Afficher le menu principal.
8. **SOURCE**: Choisir parmi les différentes sources de signaux d'entrée : TV/AV/COMPONENT/HDMI1/ HDMI2/HDMI3/VGA/USB
9. **⬅️⬆️⬇️⬇️➡️**: Vous permet de naviguer parmi les menus affichés à l'écran et régler les paramètres du système selon vos préférences.
10. **OK**: Confirmer la sélection.
11. **RETURN**: Revenir au menu précédent.
12. **EXIT**: Sortir du menu affiché à l'écran.
13. **ASPECT**: Sélectionner le rapport d'aspect. Paramètres : automatique/standard/large/zoom large/zoom/Just Scan(HDMI)/point par point (VGA).
14. **VOL +/-**: Ajuster le volume.
15. **CH +/-**: Sélectionner la chaîne.
16. **TV**: Appuyer pour passer au mode TV.
17. **⏪**: Démarrer la lecture ou mettre sur pause.
18. **⏮**: Reculer rapidement la lecture.
19. **⏭**: Avancer rapidement la lecture.
20. **⏮**: Passer au début du chapitre/de la piste/de la photo précédente.
21. **⏭**: Passer au début du chapitre/de la piste/de la photo suivante.
22. **⏸**: Freezer l'image.
23. **⏹**: Arrêter la lecture.
24. **ADD/ERASE**: Ajouter ou supprimer des chaînes favorites.
25. **FAV**: Afficher la liste de chaînes favorites.
26. **INFO**: Sélectionner le mode sonore : standard/musique/film/utilisateur.
27. **MTS**: Bascule entre différents canaux audio : STÉRÉO/MONO/SAP.
28. **CC**: Sélection du sous-titrage codé : marche/arrêt/sous-titrage codé sur muet.
29. **V-CHIP**: Configure le contrôle parental.
30. **P.MODE**: Sélectionner le mode image : dynamique/film/utilisateur/standard.
31. **S.MODE**: Sélectionner le mode sonore : standard/musique/film/utilisateur.
32. **CH.LIST**: Affiche la liste des programmes.

CONNEXION DES APPAREILS EXTERNES

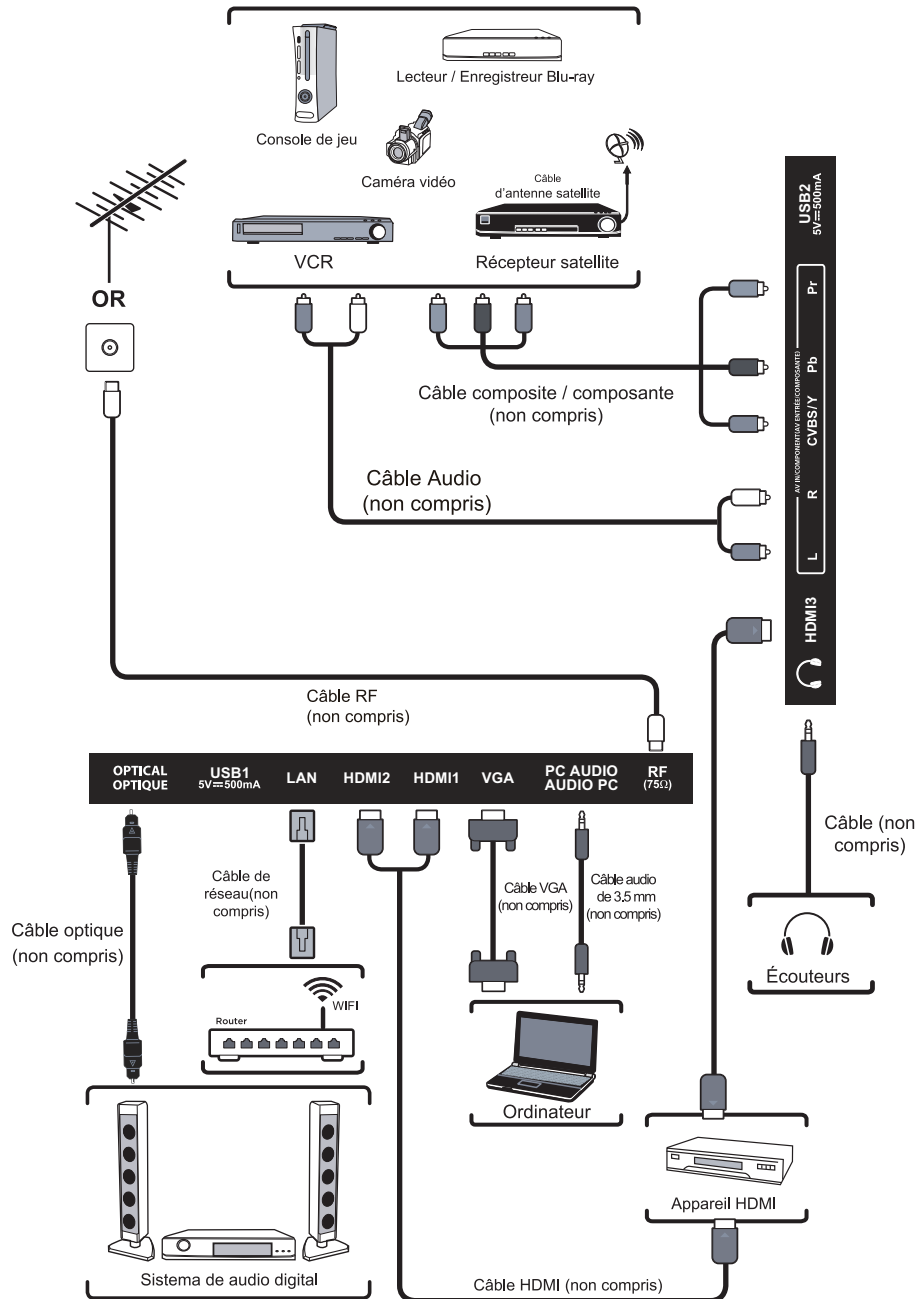

PERSONNALISATION DES PARAMÈTRES DU TÉLÉVISEUR

Configuration initiale

- Une fois toutes les connexions physiques établies, branchez le cordon d'alimentation dans la prise de courant. À cette étape, le téléviseur passera en mode Veille et le témoin DEL rouge s'allumera.
- Une fois sous ce mode, appuyez sur la touches de l'appareil ou de la télécommande pour allumer le téléviseur. Le témoin DEL rouge passera au bleu.
- La première fois que vous allumez le téléviseur, l'assistant de configuration s'affiche. Appuyez sur les touches fléchés pour mettre en surbrillance et sélectionner le mode désiré et appuyez sur OK pour confirmer.

Le diagramme illustre les cinq étapes de la configuration initiale du téléviseur à l'aide de captures d'écran numérotées :

- 1 LANGUE** : Sélectionner la langue de l'assistant d'installation TV de WebOS (Français).
- 2 FUSEAU HORAIRE** : Sélectionner le fuseau horaire correspondant à votre emplacement géographique (ex. PACIFIQUE).
- 3 DISPOSITIFS DE CONNEXION** : Sélectionner le type de connexion (ex. ANTENNE).
- 4 RECHERCHE DE CHANES** : Sélectionner le type de balayage des chaînes (ex. ANTENNE).
- 5 RECHERCHE DE CHANES** : Affichage du résultat de la recherche de chaînes (ex. Canal RF: 24, TROUVÉ: 0).

• *S'il est impossible de trouver des canaux, cette fenêtre s'affiche automatiquement.*

- **La consommation d'énergie du MODE VEILLE devrait être inférieure à 0.5 W.**

Diffusion

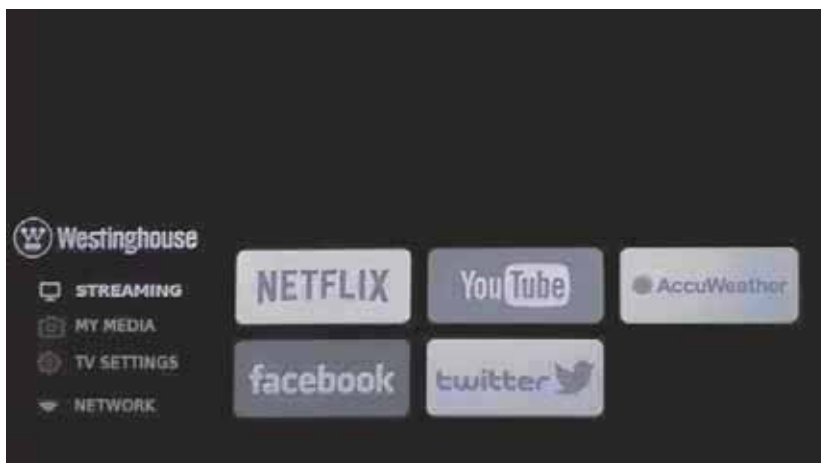

Appuyez sur la touche **MENU** pour afficher le menu principal, ensuite utilisez la flèche de boutons à souligner **STREAMING** en continu et appuyez sur ok pour confirmer. Utiliser les flèches au cycle parmi différentes options et de sélectionner certains apps pour entrer.

NETFLIX	Visionnez instantanément des émissions et des films en diffusion continue sur Internet.
YouTube	Visionnez vos contenus YouTube sur le meilleur écran de la maison.
AccuWeather	Indique la température et les conditions météorologiques du moment partout dans le monde en degrés Celsius ou Fahrenheit.

pour obtenir le meilleur résultat pour regarder la vidéo sur votre 4k tv 4k.

1.tu as besoin d'une connexion internet à haute vitesse et assurez - vous que votre bande passante répond à l'exigence de 4k du fournisseur de contenu.

2.l'accès à la vraie 4k médias; seulement 4k media peut montrer la meilleure image sur 4k tv, fonds / 1080p médias médias n'est pas aussi détaillé que 4k.

PERSONNALISATION DES PARAMÈTRES DU TÉLÉVISEUR

MES MÉDIAS

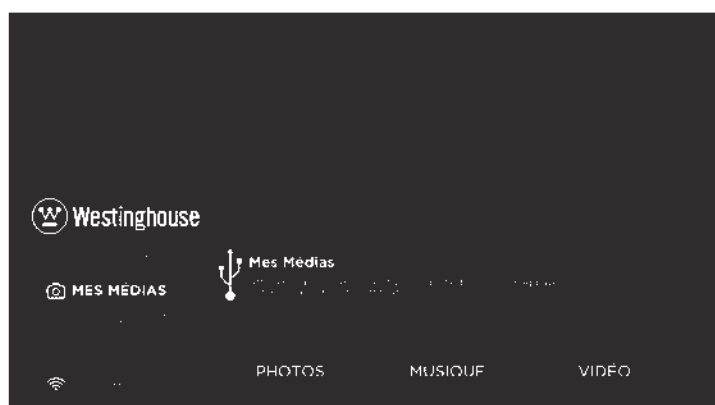

Appuyez sur le bouton **MENU** pour afficher l'interface principale, puis utilisez les touches fléchées pour mettre en évidence **MES MÉDIAS** et appuyez sur **OK** pour confirmer. Sélectionnez parmi les photos, musique et vidéo pour voir ce que vous aimez.

Remarque: Durs portables doivent être insérés avant d'entrer dans le menu MEDIA.

PERSONNALISATION DES PARAMÈTRES DU TÉLÉVISEUR

☐ VISIONNEMENT DE PHOTOS



- Utilisez les touches flèches pour mettre en surbrillance l'option **PHOTOS** et appuyez sur **OK**, puis il sautera pour confirmer le lecteur inséré, appuyez sur **OK** pour entrer.



- Après avoir entré **PHOTOS**, utilisez les touches flèches pour sélectionner le fichier image et appuyez sur **OK** pour entrer.



- Après avoir entré le fichier image, utilisez les touches fléchées pour sélectionner l'image souhaitée, puis appuyez sur le bouton de lecture pour afficher.



- Lorsque l'image est en cours, la barre image de la fonction sera affiche. Utilisez les touches flèches pour sélectionner la fonction désirée disponible sur la barre.

☐ ÉCOUTER DE LA MUSIQUE



- Utilisez les touches flèches pour mettre en surbrillance l'option **MUSIQUE** et appuyez sur **OK**, puis il sautera pour confirmer le lecteur inséré, appuyez sur **OK** pour entrer.



- Après avoir entré **MUSIQUE**, utilisez les touches flèches pour sélectionner le fichier musique et appuyez sur **OK** pour entrer.



- Après avoir entré le fichier musique, utilisez les touches flèches pour sélectionner le musique souhaitée, puis appuyez sur le bouton de lecture pour afficher.



- Lorsque le musique est en cours, la barre musique de la fonction sera affiche. Utilisez les touches flèches pour sélectionner la fonction désirée disponible sur la barre.

PERSONNALISATION DES PARAMÈTRES DU TÉLÉVISEUR

□ REGARDER DES VIDÉOS



- Utilisez les touches flèches pour mettre en surbrillance l'option **VIDÉO** et appuyez sur **OK**, puis il sautera pour confirmer le lecteur inséré, appuyez sur **OK** pour entrer.



- Après avoir entré **VIDÉO**, utilisez les touches flèches pour sélectionner le fichier vidéo et appuyez sur **OK** pour entrer.



- Après avoir entré le fichier vidéo, utilisez les touches flèches pour sélectionner le vidéo souhaitée, puis appuyez sur le bouton de lecture pour afficher.



- Lorsque le vidéo est en cours, la barre vidéo de la fonction sera affiche. Utilisez les touches flèches pour sélectionner la fonction désirée disponible sur la barre.

■ PARAMÈTRES DE TV



Appuyez sur **MENU** pour afficher l'interface principale, utilisez les touches flèches pour mettre en évidence **RÉGLAGES TV** et appuyez sur **OK** pour confirmer. Alors, cycle entre Général, Image, Audio, Réseau, Canal, Heure, Verro, Paramètres de App, et sélectionner l'option désirée pour s'adapter.

PERSONNALISATION DES PARAMÈTRES DU TÉLÉVISEUR

☐ GÉNÉRAL



- Appuyez sur **MENU** pour afficher l'interface principale, utilisez les touches flèches pour mettre en évidence **RÉGLAGES TV** et appuyez sur **OK** pour confirmer. Ensuite, utilisez les touches flèches pour sélectionner **GÉNÉRAL** pour entrer et ajuster chaque paramètre d'option.

LANGUE DU MENU	Pour sélectionner la langue des menus: anglais, français ou espagnol. le défaut langue des menus à l'écran est l'anglais.	
TRANSPARENCE	Pour activer ou désactiver la fonction de transparence : arret/marche.	
ZOOM MODE	<i>sélectionner le mode de zoom: large/zoom grand/zoom/ automatique/norme / viens de scanner/dot by dot</i> <i>Remarque: Avec un Source d'entrée différente, les options du mode zoom peuvent varier</i>	
VGA RÉGLAGE	Pour régler les paramètres des options avancées: H-POS, HPOS, V-POS, Horloge, Phase ou Auto. (Mode Source VGA seulement)	
SOUS-TITRAGE	Mode CC	Arret/marche CC SUR MUTE
	Sélection de base	CC1, CC2, CC3, CC4 TEXTE1, TEXTE2, TEXTE3, TEXTE4,
	Sélection avancée	Service1/Service2.../ Service6.
	Option	Mode, style de police, taille de police, la police Style de bordure, police bord couleur, FG couleur, bg_color, FG Opacity, BG Opacité.
DLC	Sélectionnez cette option pour arret/marche la fonction de commande dynamique de la luminance	
RESTAURER DÉFAUT	Pour restaurer les paramètres par défaut du téléviseur.	

PERSONNALISATION DES PARAMÈTRES DU TÉLÉVISEUR

IMAGE

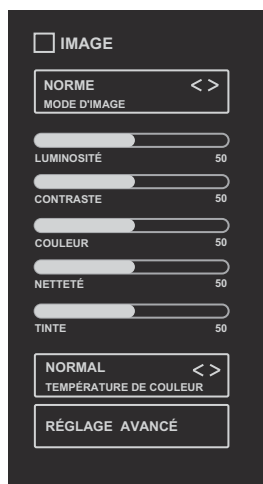

- Appuyez sur **MENU** pour afficher l'interface principale, utilisez les touches flèches pour mettre en évidence **RÉGLAGES TV** et appuyez sur **OK** pour confirmer. Ensuite, utilisez les touches flèches pour sélectionner **IMAGE** pour entrer et ajuster chaque paramètre d'option.

MODE D'IMAGE	Cycle entre les modes d'image: Dynamique/ Norme/Film/Utilisateur.
LUMINOSITÉ	Permet d'accroître ou de diminuer la quantité de blanc dans l'image.
CONTRASTE	Permet de régler l'écart entre les parties éclairées et sombres de l'image.
COULEUR	Permet de régler l'intensité des couleurs.
NETTETÉ	Permet de régler le niveau de netteté des contours entre les parties éclairées et sombres de l'image.
TINTE	Permet de régler l'équilibre entre les niveaux de rouge et de vert.
TEMPÉRATURE DE COULEUR	Permet de basculer entre les températures de couleur: Froid/Normale/Chaud
RÉGLAGE AVANCÉ	Réduction du bruit: Réduire le niveau de bruit

PERSONNALISATION DES PARAMÈTRES DU TÉLÉVISEUR

□ AUDIO

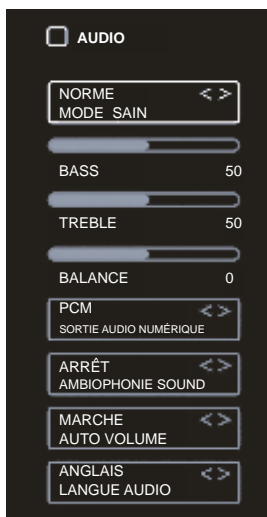

- Appuyez sur **MENU** pour afficher l'interface principale, utilisez les touches flèches pour mettre en évidence **RÉGLAGES TV** et appuyez sur **OK** pour confirmer. Ensuite, utilisez les touches flèches pour sélectionner **AUDIO** pour entrer et ajuster chaque paramètre d'option.

MODE SAIN	Permet de sélectionner une technique d'amélioration audio : NORME/ MUSIQUE/FIL/UTILISATEVR.
BASS	Pour régler l'intensité relative des sons plus graves.
TREBLE	Pour régler l'intensité relative des sons plus aigus.
BALANCE	Pour régler le volume relatif des haut-parleurs dans un système qui en compte plusieurs.
SORTIE AUDIO NUMÉRIQUE	Pour sélectionner le mode de sortie audio numérique: RAW ou PCM.
AMBIOPHONIE SOUND	ARRÊT/MARCHE pour fournir une expérience d'écoute améliorée.
AUTO VOLUME	ARRÊT/MARCHE pour contrôler automatiquement les niveaux de volume.
LANGUE AUDIO	Pour sélectionner la langue audio : anglais, français, espagnol.

□ RÉSEAU



- Appuyez sur **MENU** pour afficher l'interface principale, utilisez les touches flèches pour mettre en évidence **RÉGLAGES TV** et appuyez sur **OK** pour confirmer. Ensuite, utilisez les touches flèches pour sélectionner **SANS FIL** pour entrer et ajuster chaque paramètre d'option.

TYPE DE SANS FIL	Sélectionnez Lan et le réseau sans fil, puis connectez le téléviseur au réseau câblé ou recherchez le réseau sans fil grâce à la recherche disponible Wifi.
MON SANS FIL	Afficher le réseau actuel qui vous vous connectez.
ADRESSE IP	Pour afficher la information actuel du IP.

PERSONNALISATION DES PARAMÈTRES DU TÉLÉVISEUR

CANAL



- Appuyez sur **MENU** pour afficher l'interface principale, utilisez les touches flèches pour mettre en évidence **RÉGLAGES TV** et appuyez sur **OK** pour confirmer. Ensuite, utilisez les touches flèches pour sélectionner **CANAL** pour entrer et ajuster chaque paramètre d'option.

AIR/CÂBLE	Pour sélectionner l'antenne : Air ou Câble.
AUTO SCAN	Sélectionnez la fonction Auto Scan pour scanner vos chaînes câblées disponibles.
FAVORIS	Pour définir le canal sélectionné comme canal favori.
MONTRER/CACHER	Pour afficher ou masquer le canal sélectionné.
NUMÉRO DE CANAL	Pour afficher le nom du canal actuel.
ÉTIQUETTE DE CANAL	Pour afficher l'étiquette du canal actuel.

PERSONNALISATION DES PARAMÈTRES DU TÉLÉVISEUR

☐ HEURE



- Appuyez sur **MENU** pour afficher l'interface principale, utilisez les touches flèches pour mettre en évidence **RÉGLAGES TV** et appuyez sur **OK** pour confirmer. Ensuite, utilisez les touches flèches pour sélectionner **HEURE** pour entrer et ajuster chaque paramètre d'option.

TIMER DE VEILLE	Pour sélectionner une durée au bout de laquelle le téléviseur passe automatiquement en mode Veille: Désactivé/10/.../180/240 min. Alternative: vous pouvez appuyer à répétition sur la touche SLEEP pour sélectionner le nombre de minutes directement.
OSD MINUTERIE	Définir les OSD Minuterie: Off/15s/30s/60s/120s/240s.
FUSEAU HORAIRE	Pour sélectionner un fuseau horaire: Pacific/Alaska/Hawaii/Atlantic/Eastern/Central/Mountain/Newfoundland.
HEURE AVANCÉE	Pour activer ou désactiver l'heure avancée.

☐ VERRO

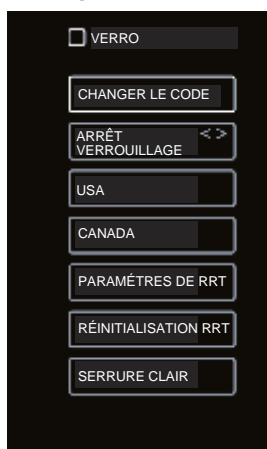

- Appuyez sur **MENU** pour afficher l'interface principale, utilisez les touches flèches pour mettre en évidence **RÉGLAGES TV** et appuyez sur **OK** pour confirmer. Ensuite, utilisez les touches flèches pour sélectionner **VERRO** pour entrer et ajuster chaque paramètre d'option.
Remarque: Le mot de passe par défaut est "0000".

CHANGE PASSWORD	Utilisez les touches 0 à 9 pour entrer l'ancien mot de passe, puis entrez le nouveau mot de passe à 4 chiffres. Entrez le nouveau mot de passe une autre fois pour le confirmer.	
SYSTEM LOCK	Sélectionnez cette option pour activer ou désactiver le verrouillage du système. Les options suivantes [US, Canada, RRT Setting and Reset RRT (USA, Canada, Réglage RRT et Réinitialisation RRT)] ne seront accessibles que lorsque vous activerez le verrouillage du système.	
USA	Télévision	Classement Télé: Appuyez sur la touche OK pour verrouiller ou déverrouiller le classement télé.
	MPAA	Sélectionner le classement de la MPAA : N/A,G, PG, PG-13, R, NC-17 ou X.
CANADA	Canada Anglais	Permet de sélectionner le classement de la MPAA pour les anglophones
	Canada Français	Permet de sélectionner le classement de la MPAA pour le Québec : E, G, 8 ans+, 13 ans+, 16 ans+, 18 ans+..
PARAMÈTRES DE RRT	Pour définir le tableau régional de classification.	
RÉINITIALISATION RRT	Sélectionnez cette option pour réinitialiser le réglage RRT.	
SERRURE CLAIR	Effacer tous les paramètres de verrouillage.	

PERSONNALISATION DES PARAMÈTRES DU TÉLÉVISEUR

□ PARAMÈTRES DE APP

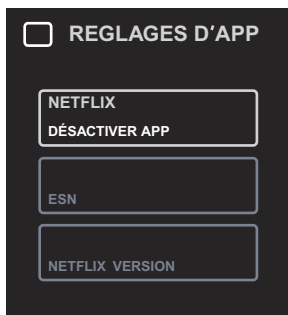

- Appuyez sur **MENU** pour afficher l'interface principale, utilisez les touches flèches pour mettre en évidence **RÉGLAGES TV** et appuyez sur **OK** pour confirmer. Ensuite, utilisez les touches flèches pour sélectionner **PARAMÈTRES DE APP** pour entrer et ajuster chaque paramètre d'option.

DÉSACTIVER APP	Désactiver Netflix et effacer les informations du compte.
ESN	Numéro de série électronique.

■ SOURCE

Appuyez sur **SOURCE** sur la télécommande ou sur l'appareil principal pour afficher le menu de la source, puis utilisez les touches flèches pour faire défiler parmi les différentes sources d'entrée: TV/AV/COMPONENT/HDMI1/HDMI2/HDMI3/VGA/USB, puis utilisez la flèche pour mettre en surbrillance la source désirée, puis appuyez sur **OK** pour confirmer.

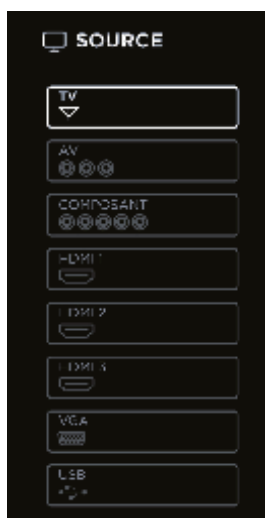

CONTRÔLE PARENTAL

Appuyez sur la touche MENU de l'appareil principal ou de la télécommande, puis sur les touches pour sélectionner le menu VERRO. Utilisez les touches 0 à 9 pour entrer le mot de passe à 4 chiffres qui vous permettra d'ouvrir le menu VERROU. Si vous utilisez cette fonction, vous pouvez « bloquer » la diffusion de la programmation télévisuelle indésirable.

Contrôle parental offre aux utilisateurs une grande variété d'options et de paramètres qui limitent ou "bloc " la programmation qui peut apparaître sur le téléviseur. Contrôle parental permet aux utilisateurs de définir quel programme note qu'ils considèrent comme acceptable pour un spectateur plus sensible plus jeune. Il peut être préréglée et soit allumé ou éteint par l'utilisateur qui spécifie le 4 numéro code secret du mot de passe. le nombre d'heures bloquées peut également être spécifié.

Audience générale et le bloc des enfants devraient tous deux être programmés dans la mémoire du téléviseur. Séparer les différentes cotes d'écoute sont spécifiées pour les TV et le mouvement image industrie; les deux systèmes de notation devraient être utilisés et basés sur l'âge des enfants.

Vue d'ensemble

Pour assurer une couverture complète de tous les programmes de télévision (films et émission de télévision régulière) en utilisant l'option Bloquer l'âge, choisissez une note à la fois la MPAA et de télévision tables indicatives des parents sur la page suivante. En outre, vous pouvez ajouter d'autres restrictions choisies dans le menu bloc de contenu et de sous-menus.

Éléments dont il faut tenir compte avant de configurer le contrôle parental

Déterminer qui note que vous considérez sont acceptables pour différents téléspectateurs. Par exemple, si vous choisissez TV-PG, les cotes plus restrictives sera automatiquement bloqué; certains téléspectateurs ne seront pas en mesure de voir: TV-PG, TV-14 ou TV-MA programmes notés. Vous pouvez bloquer la source vidéo auxiliaire entièrement.

Utilisez l'option de contenu Blk pour bloquer le programme contenu en fonction des paramètres individuels tels que: forte de dialogue, Bad langue, Scènes de sexe, Scènes de violence ou de fantaisie.

Allez dans l'option Set Password et utilisez les touches numériques de la télécommande pour définir un mot de passe secret, puis enregistrez le mot de passe, il est le seul moyen d'accéder au menu de contrôle parental et de modifier le réglage des notes, ou désactiver le contrôle parental.

- Vous pouvez définir différentes restrictions de visionnement pour grand public et pour enfants; celles-ci peuvent être actives pour les deux types de téléspectateurs en même temps.
- Indiquer simplement un blocage de contenu, par exemple les scènes de sexe, ne bloquera pas automatiquement la programmation issue des sources vidéo.
- Même si vous décidez de ne pas bloquer les entrées AUX, les cotes que vous indiquez bloqueront automatiquement la programmation issue des sources vidéo.
- Vous ne pouvez pas désactiver le contrôle parental en débranchant le téléviseur de la prise de courant. Si l'alimentation est coupée, la plage d'heures bloquées sera automatiquement réinitialisée à sa valeur par défaut.

CONTRÔLE PARENTAL

• Système de classement de la MPAA

Description	Signification
G Grand public	Le contenu n'offensera pas la majorité des téléspectateurs.
PG Surveillance parentale recommandée	Les parents pourraient vouloir empêcher leurs enfants de regarder l'émission en raison de son contenu.
PG-13 Accord parental fortement recommandé	L'émission est inappropriée pour les préadolescents; son contenu est plus choquant que celui des émissions avec une cote PG.
R Réservé aux adultes	Not for children under 17-contains strong element of sex and/or violence.
NC-17 Interdit aux moins de 17 ans	En aucun cas destiné aux enfants de moins de 17 ans. Présente du contenu sexuel explicite.
X Films pornographiques	Équivalent à la cote NC-17.
Aucun classement Aucun classement	La MPAA n'a pas attribué de cote à cette émission.

• Système de classement TV Parental Guideline Rating System

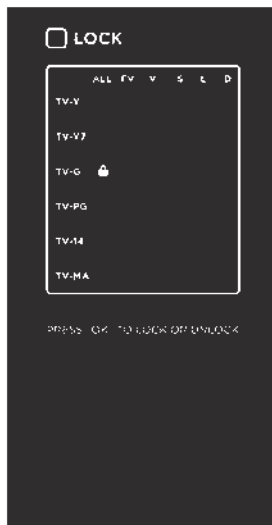

- Sélectionnez l'option **VERRO** dans les paramètres du téléviseur, puis utilisez les touches fléchées pour mettre en surbrillance **USA** et appuyez sur le bouton **OK** pour entrer. Sélectionnez **TV** pour entrer ensemble parental système de classement de TV.

Description	Signification
TV-Y Tous les enfants	Le contenu n'offensera pas la majorité des téléspectateurs.
TV-Y7 Enfants de 7 ans	Jugé convenable pour les enfants de plus de 7 ans; peut contenir des scènes de violence fictive.
TV-G Grand public	Convient à tous les auditoires; les enfants peuvent regarder cette programmation sans supervision.
TV-PG surveillance parentale recommandée	Ne convient pas aux jeunes enfants; peut contenir des propos suggestifs, un langage grossier et des scènes de sexe et de violence.
TV-14 Accord parental fortement recommandé	Ne convient pas aux enfants de moins de 14 ans; peut contenir des propos abusifs, un langage.
TV-MA Réservé aux adultes	Adultes uniquement; peut contenir des propos abusifs, un langage grossier et des scènes de sexe et de violence.

- Le classement canadien-anglais est utilisé dans tout le Canada anglophone (C, CB+, G, PG, 14+, 18+).
- Le classement canadien-français est utilisé au Québec (G, 8 ans+, 13 ans+, 18 ans+, 18 ans+).
- La puce V-Chip bloquera automatiquement certaines catégories « plus restrictive ». Si vous bloquez la catégorie **TV-Y**, la catégorie **TV-Y7** sera alors automatiquement bloquée. De la même manière, si vous bloquez la catégorie **TV-G**, alors toutes les catégories du groupe « jeunes adultes » seront bloquées (**TV-G**, **TV-PG**, **TV-14** et **TV-MA**).
- **TV-NC**: Le canal est pas verrouillé..

DÉPANNAGE

Si votre téléviseur ne fonctionne pas normalement ou si vous n'arrivez pas à l'allumer, veuillez vérifier les éléments de dépannage suivants. Pour identifier le problème, pensez aussi à vérifier tous les autres appareils électroniques connectés, par exemple le lecteur de DVD ou le lecteur Blu-ray. Si le téléviseur ne fonctionne toujours pas normalement, s'il vous plaît contacter le support technique.

Le téléviseur ne fonctionne pas normalement	
Le téléviseur ne répond pas quand vous appuyez sur les touches	<ul style="list-style-type: none"> Il arrive que le téléviseur se fige en cours d'utilisation. Débranchez le cordon d'alimentation de la prise de courant pendant quelques minutes. Rebranchez l'appareil et tentez de l'utiliser de la manière habituelle.
Il est impossible d'allumer le téléviseur	<ul style="list-style-type: none"> Assurez-vous que le téléviseur est branché dans la prise électrique Assurez-vous que tous les appareils AV connectés sont éteints avant d'allumer le téléviseur
La télécommande ne fonctionne pas	<ul style="list-style-type: none"> Vérifiez si des objets situés entre le téléviseur et la télécommande peuvent bloquer le signal. Assurez-vous de viser directement le téléviseur avec la télécommande. Vérifiez si la polarité des piles installées est adéquate(+ vers +, - vers -). Installez de nouvelles piles.
Le téléviseur s'éteint subitement	<ul style="list-style-type: none"> Vérifiez l'alimentation du téléviseur. La prise électrique est peut-être coupée. Vérifiez si le minuteur de mise en veille est programmé. Vérifiez si la fonction de mise en veille automatique est activée.
La fonction vidéo est inopérante	
Pas d'image et pas de son	<ul style="list-style-type: none"> Vérifiez si le téléviseur est allumé. Essayez de changer de chaîne. Le problème provient peut-être du télédiffuseur.
L'image apparaît lentement après avoir allumé le téléviseur	<ul style="list-style-type: none"> C'est normal; l'image est cachée pendant le processus de démarrage du téléviseur. Veuillez communiquer avec le service d'assistance si l'image n'apparaît pas au bout de cinq minutes.
Aucune couleur, ou couleur ou image de piètre qualité	<ul style="list-style-type: none"> Réglez les paramètres dans le menu IMAGE. Essayez de changer de chaîne. Le problème provient peut-être du télédiffuseur. Vérifiez si les câbles vidéo sont bien raccordés.
Barre horizontale ou verticale, ou tremblement de l'image	<ul style="list-style-type: none"> Cherchez une source d'interférence locale, par exemple un appareil ménager ou un outil électrique.
Mauvaise réception sur certains canaux	<ul style="list-style-type: none"> La station ou la chaîne câblée éprouvent peut-être des difficultés; changez de chaîne Signal de la station peut être faible, repositionner l'antenne pour une meilleure réception. Recherchez des sources d'interférences possibles.
Des lignes ou des stries dans les images	<ul style="list-style-type: none"> Vérifiez l'antenne (changez sa position.)
Aucune image lors de la connexion	<ul style="list-style-type: none"> Vérifiez si la source d'entrée est HDMI1/HDMI2/HDMI3.
Le format de l'image semble incorrect	<ul style="list-style-type: none"> Réglez les paramètres de format d'image dans le menu CONFIGURATION ou appuyez sur la touche ASPECT de la télécommande.
La fonction audio est inopérante	
L'image est bonne, mais il n'y a pas de son	<ul style="list-style-type: none"> Appuyez sur les touches VOL +/-. Le son est-il désactivé? Appuyez sur la touche MUTE Essayez de changer de chaîne. Le problème provient peut-être du télédiffuseur.
Aucune sortie de l'un des haut-parleurs	<ul style="list-style-type: none"> Réglez les paramètres d'équilibrage dans le menu AUDIO
Son inhabituel depuis l'intérieur du téléviseur	<ul style="list-style-type: none"> Un changement de l'humidité ou de la température ambiante peut provoquer un bruit inhabituel au moment d'allumer ou d'éteindre le téléviseur; cela n'indique pas une défaillance de l'appareil.
Aucun son lors de la connexion HDMI	<ul style="list-style-type: none"> Vérifiez si la source d'entrée est HDMI1/HDMI2/HDMI3.
Audio noise	<ul style="list-style-type: none"> Keep the RF coaxial cable away from the other connected cables.

TROUBLESHOOTING

Mot de passe	
Mot de passe perdu	<ul style="list-style-type: none"> Sélectionnez le paramètre Set Password (Définir le mot de passe) dans le menu LOCK (VERROU), puis entrez le mot de passe maître suivant : « 8899 ». Celui-ci efface votre mot de passe précédent et vous permet d'entrer un nouveau mot de passe.
There is a problem in PC mode	
Le signal est hors de portée(format non valide)	<ul style="list-style-type: none"> Réglez la résolution, la fréquence horizontale ou la fréquence verticale.
Barre verticale ou strie sur l'arrière-plan, bruit horizontal et position incorrecte	<ul style="list-style-type: none"> Utilisez la configuration automatique, ou réglez l'horloge, la phase ou la position H/V
Couleur instable à l'écran ou une seule couleur affichée	<ul style="list-style-type: none"> Vérifiez le câble d'interconnexion. Réinstallez la carte vidéo du PC.
Si la connexion WIFI échoue ou APP a problème de connexion, s'il vous plaît vérifier les questions de dépannage suivantes.	
Connexion Wifi échoue	<ul style="list-style-type: none"> Vérifiez la force du signal pour la connexion WIFI, le téléviseur peut être trop loin du routeur WIFI. Vérifier le réglage "d'authentification" Assurez-vous que le mot de passe est entré avec correctes lettres majuscules ou minuscules. Vérifiez si le téléviseur est connecté correctement. Essayez d'éteindre et de débrancher la télévision pour réinitialiser la télévision. Essayez de réinitialiser le routeur WIFI, et vérifier aussi pour les interférences ou canal WIFI problèmes.
Problèmes avec le streaming vidéo	<ul style="list-style-type: none"> Vérifier si la connexion Internet est assez rapide pour HD ou des vidéos 4K en streaming
Netflix a problème de connexion	<ul style="list-style-type: none"> Essayez désactiver Netflix.
Vous ne pouvez pas utiliser Vudu et Pandora	<ul style="list-style-type: none"> Vudu est disponible uniquement aux États-Unis et Pandora disponible uniquement dans les pays limités.

ENTRETIEN

- Ne pas utiliser le téléviseur dans des endroits trop chauds ou trop froids, car le meuble pourrait se gauchir ou l'écran pourrait ne pas fonctionner correctement. Le téléviseur fonctionne de façon optimale à des températures dans lesquelles vous êtes à l'aise.
- Conserver le téléviseur à une température variant entre 0 °C et 50 °C (soit entre 32 °F et 122 °F).
- La température de fonctionnement varie entre 0 °C et 35 °C (soit entre 32 °F et 95 °F).
- Ne pas installer le téléviseur dans un endroit exposé directement à la lumière du soleil ou proche d'une source de chaleur.
- 5cm distances minimales autour de l'appareil pour une ventilation suffisante;
- la ventilation ne doit pas être empêchée en couvrant les ouvertures de ventilation avec des objets tels que des journaux, nappes, rideaux, etc. ;
- aucune source de flamme nue, telle que des bougies allumées, doivent être placés sur l'appareil
- l'attention doit être attirée sur les aspects environnementaux de l'élimination de la batterie.

CARACTÉRISTIQUES TECHNIQUE

Taille de l'écran	31.5 pouces en diagonales
Type d'affichage	DLED
Technologie de l'écran	TFT
Écran 60 Hz ou 120 Hz	60 Hz
Résolution d'affichage	jusqu'à 720P
Soutien HDMI	720P
Résolution de l'écran	1366 x 768
Format de l'image	16:9
Ratio de contraste dynamique de l'écran	1200:1
Brightness(Centre Typ.) Cd/M ²	180
Temps de réponse (G à G)	8 ms
Durée de vie de la lampe (Calculée en heures)	30,000 hours
Angle de visionnement horizontal À CR>10)	178
Angle de visionnement vertical À CR>10)	178
Montage mural (LxW-mm)	200*200 VESA(mm)

Déclaration d'IC

Le présent appareil est conforme aux CNR d'Industrie Canada applicables aux appareils radio exempts de licence. Son fonctionnement est soumis aux deux conditions suivantes : (1)l'appareil ne provoquera pas d'interférences nuisibles,et(2) il doit accepter les interférences reçues, y compris celles pouvant provoquer un fonctionnement non désiré.

Cet équipement doit être installé et utilisé à une distance minimale minimale de 20 cm entre le radiateur .

CAN NMB-3(B)

Déclaration du ministère des Communications du Canada
Appareil de réception de télévision câblo-compatible ordinaire NTMR-7 du Canada.
numérique de la classe B est conforme à la norme NMB-003 du Canada.

OTT APP SERVICE

Si vous voulez savoir sur ces informations APP ou obtenir plus de service. S'il vous plaît se référer à la suite du contenu.

- **Netflix**



Vous pouvez appeler le téléphone suivant pour plus d'aide: **866-579-7172**
Si votre question est relative au service à la clientèle, s'il vous plaît se référer à <https://contactus.netflix.com/help> pour obtenir les coordonnées alternative.

- **YouTube**



Vous pouvez consulter le site Web suivant pour plus d'aide:
<https://productforums.google.com/forum/#!categories/youtube/smart-tvs>

- **AccuWeather**



Vous pouvez envoyer un e-mail à AccuWeather pour plus d'aide: CustomerService@AccuWeather.com

COMMENT BÉNÉFICIER DE LA GARANTI

Pour savoir où se trouve le service Westinghouse Electronics le plus proche ou pour bénéficier des services à domicile, veuillez composer le (800) 701-0680.



www.westinghouseelectronics.com

┌
S/N: _____
└

Westinghouse Electronics, LLC
Diamond Bar, CA