

ALBOHES

Wireless TV Speaker

Operating Guide

Model
TV-9000

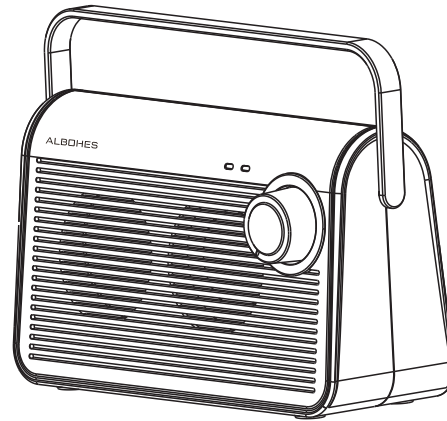

Thank you for purchasing this TV Speaker . Please read this operating guide very carefully before use and keep it for future reference. If you have any questions, please feel free to contact our Customer Care Department.

IMPORTANT SAFETY INSTRUCTIONS:

Please read these instructions carefully before using the TV Speaker .

- Always keep the system dry. Do not immerse in water.
- For your safety, do not attempt to open the unit or battery compartment. Attempting to open or opening the battery compartment violates your warranty.
- TV Speaker uses a lithium ion battery. Please observe the safety and handling instructions for the lithium ion batteries. Please dispose of the unit/used batteries properly, following any local regulations. Do not dispose of the unit/used batteries in the household trash. Do not incinerate. Take the equipment to a nearby recycle center.

- Do not unplug by pulling on cord. To unplug, grasp the plug, not the cord. Unplug from outlet when not in use and before servicing or cleaning. Do not operate any device with a damaged cord or plug, or after the device malfunctions, or is dropped or damaged in any manner. Return device to the nearest authorized service facility for examination, repair or electrical or mechanical adjustment.
- TV Speaker is intended for home and personal use only.

PACKAGE CONTENT CHECK:

Your TV Speaker is packaged with all of the items shown. If anything is missing, please contact our Customer Care Department immediately.

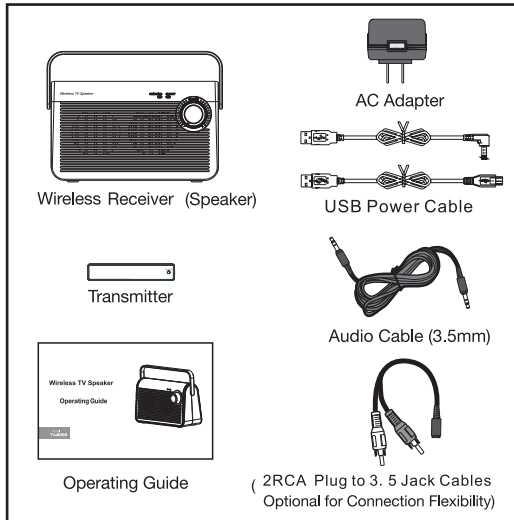

FEATURE IDENTIFICATIONS:

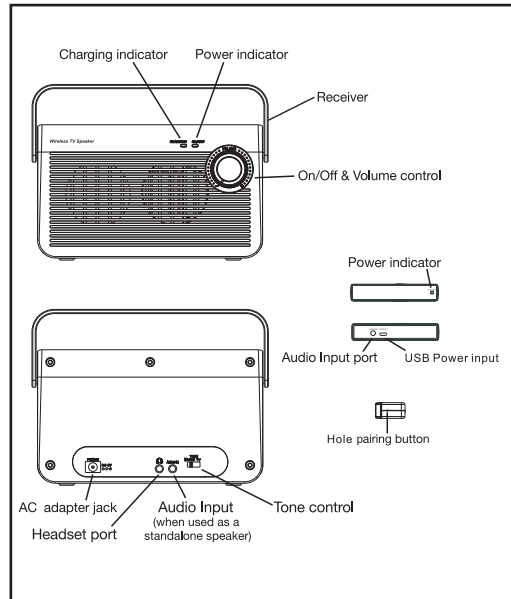

CONNECTION & SET UP:

1.If your TV has 3.5 headphone outlet, to connect the 3.5 earphone from TV for one side of audio cable and connect the 3.5 earphone output from transmitter for another side of audio cable, as shown below.

Note: in most cases, the TV speaker volume will be muted when using this type of connection .

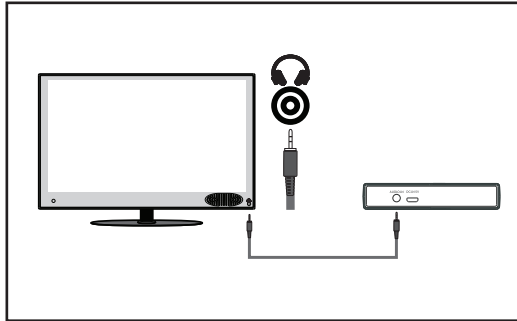

CONNECTION & SET UP (con't):

2.If your TV has RCA audio output jack, use the 3.5 audio cable connect the transmitter to your TV by converting cable which connected by 3.5 connector and 3.5 cable, as shown below.

Note: In most cases, TV speakers are **NOT** muted with this type of connection.

3.To use Micro-USB jack connects with power input of transmitter, and another bigger USB jack connects with USB outlet of TV.

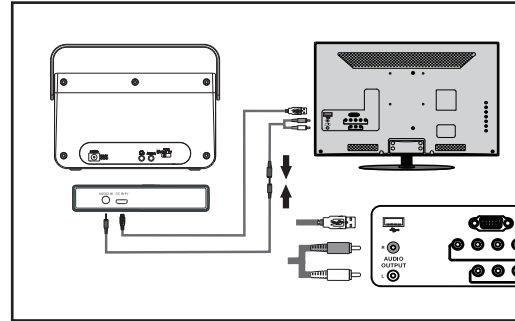

CONNECTION & SET UP (con't):

4. If your TV doesn't have USB outlet, use the adapter that is USB output power supply power for transmitter, as shown below.

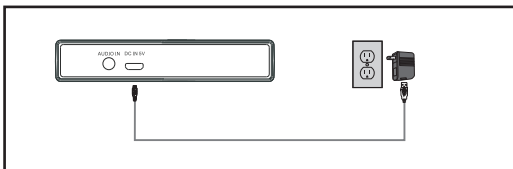

5. After connecting properly, you can stick the transmitter on the TV or put it aside with the TV as shown below.

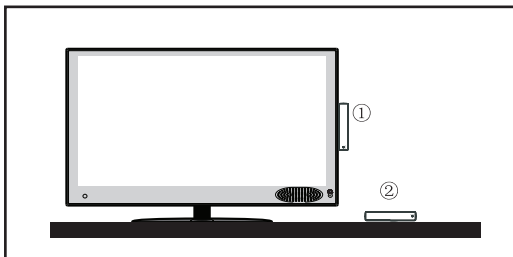

BATTERY CHARGING:

1. To charge the receiver for 3 hours before the first usage. During charging, the indicator light lit up in red, it will off when it is fully charged. A fully charged battery will be 8 hours of play time.
2. When the receiver is not in use or when the low battery, the indicator blinks, please recharge the receiver.

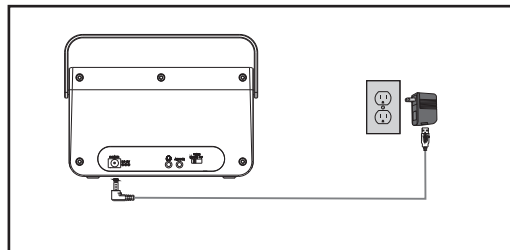

OPERATION:

On/Off, Volume and Tone control:

1. Rotate the knob to turn receiver **On** or **Off** and to adjust its volume.

OPERATION (con't):

On/Off, Volume and Tone control (con't):

2. You can turn your TV speaker to **Low** or to **Off**. On some TV's, you may need to use your remote to go into the TV's Menu to achieve an optimal audio/speaker setting. Please refer to your TV user manual for details.
3. To conserve battery power, please turn the knob to off position when the receiver is not in use.
4. Set the Tone Control to a position that enables you to hear and understand the dialog best.

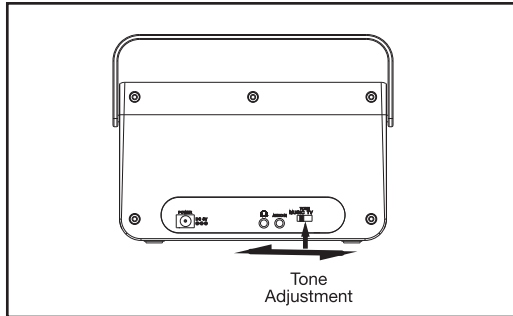

PAIR OF TRANSMITTER AND RECEIVER:

1. The transmitter and receiver have been paired before the product leaves the factory.
2. If you need to re-pair the device, use paper-clip insert the small hole from side of transmitter, long press the built-in pairing switch about 3 seconds until the green LED indicator starts blinking, and then turn on the receiver's power switch. (If the switch is opened, you must turn it off and re-open), once it pairs successfully the ON/OFF blue LED indicator blinking 3 times. Re-press the pairing switch indicator that on the transmitter keeps on and blue LED indicator on the receiver keeps on. It means workable when the pairing process is completed.
3. LED indicator turns to blue when the receiver and transmitter are successfully paired, it turns to green when they are unpaired.

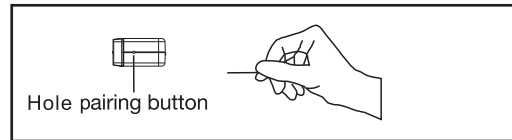

USING A HEADPHONE:

Plug in your headphone to the headphone jack, as shown. If no sound will be emitted from the speakers. Adjust the headphone volume by rotating the volume knob.

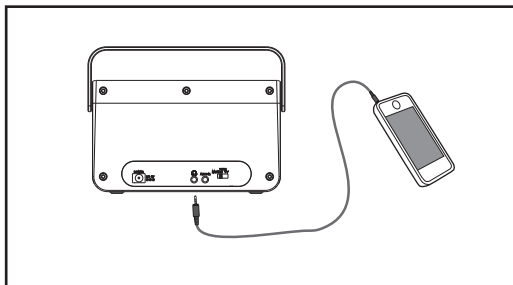

USING THE RECEIVER AS A STAND-ALONE SPEAKER:

Connect your audio source to the audio input jack on the side of the receiver, as shown.

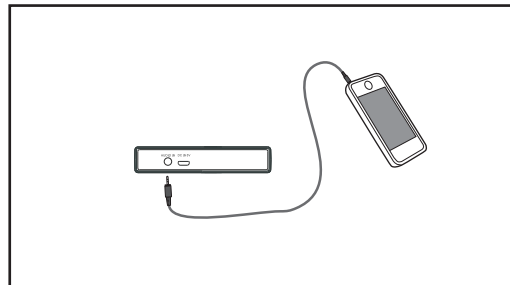

TROUBLESHOOTING:

- No sound from the receiver
To check all the connection wire that connected TV back base and transmitter, to make sure the distance between receiver and transmitter are not beyond 30 meters.
- There is sound from the TV speaker, but no sound from the receiver
To use the remote control that from TV to set and check the setting of driver units from TV of TV menu, to make sure the TV is transferring audio signal to transmitter.
- The Low Battery/Charging indicator keeps blinking on the receiver
It indicated the battery is lower power need to be charged for receiver. When it is charging the red light is on, full power it is light off. About three hours to finish charging.

CLEANING AND MAINTENANCE:

Unplug the AC Adapter from the wall. Then, use a dry, soft cloth to clean and dust the outside surfaces and the charging contacts on the base. Do not immerse the receiver in water.

This equipment should installed and operated with minimum distance of 20cm from the radiator to your body.

SPECIFICATIONS:

(Final product may vary.)

Transmission:.....	Wireless Digital
Speakers:.....	6W Class D
Speaker Battery:.....	Built-in Lithium Ion Battery
Operating Range:.....	Over 30m (100 feet) in an open field
AC Adapter Power:.....	100-240VAC/50-60 Hz input; 5VDC 1A output
Listening Time:.....	About 8 hours (at 50% volume.
Dimensions:.....	16.2x12.8x5.8cm

FCC INFORMATION FOR USA ONLY:

Part 15 of FCC Rules Information

This device complies with part 15 of the FCC Rules. Operation is subject to the following two conditions: (1) This device may not cause harmful interference, and (2) this device must accept any interference received, including interference that may cause undesired operation.

WARRANTY

1. Warranty content: This unit is sold with one year warranty from the date of purchase.
2. Damage of products caused by the following reason are outside the scope of free warranty. Beyond the warranty period, damage or failure caused by the manipulation without following the request of the manual.
3. User's artificial damage, and the damage of unauthorized disassembly, unauthorized Maintenance and other artificial damage.

30 days free replacement: any defective product can be replaced or repaired within the 30 days of purchase. The customer can choose between free replacement and free repair. If the customer asks for free replacement, he can only ask for the same version of the product bought, and if that version is no longer available, we will replace it with another product of the same brand with similar or better performances.

2 years free maintenance: free maintenance within 2 years of purchase, if the product is found to be defective under.



Do not dispose of the device in normal domestic waste

Dispose of the device over a registered waste disposal firm or through your communal waste disposal facility. Observe the currently valid regulations. In case of doubt, consult your waste disposal facility.

FCC Statement

This equipment has been tested and found to comply with the limits for a Class B digital device, pursuant to Part 15 of the FCC Rules. These limits are designed to provide reasonable protection against harmful interference in a residential installation. This equipment generates uses and can radiate radio frequency energy and, if not installed and used in accordance with the instructions, may cause harmful interference to radio communications. However, there is no guarantee that interference will not occur in a particular installation. If this equipment does cause harmful interference to radio or television reception, which can be determined by turning the equipment off and on, the user is encouraged to try to correct the interference by one or more of the following measures:

- Reorient or relocate the receiving antenna.
- Increase the separation between the equipment and receiver.
- Connect the equipment into an outlet on a circuit different from that to which the receiver is connected.
- Consult the dealer or an experienced radio/TV technician for help.

This device complies with part 15 of the FCC Rules. Operation is subject to the following two conditions:

- (1) This device may not cause harmful interference, and
- (2) this device must accept any interference received, including interference that may cause undesired operation.

Changes or modifications not expressly approved by the party responsible for compliance could void the user's authority to operate the equipment.

このたびは弊社製品をお買い上げいただき、誠にありがとうございます。
とうございます。

取扱説明書をよくお読みのうえ、製品を正しく安全にお使いください。ご不明な点がございましたら、お気軽に弊社カスタマーサービスまでお問い合わせください。

安全上のご注意

ご使用前には「安全上のご注意」を必ずお読みになり、記載事項を守って安全に正しくご使用ください。

- 本機は常に乾いた状態に保ってください。水や他の液体 に入れたり、濡れたりしないでください。
- 安全のため、本機を分解・改造しないでください。事故火災・感電の原因となります。
- 本機は、リサイクル可能なリチウムイオン電池を内蔵しています。リチウムイオン電池の使用方法、保管方法、充電方法に従って正しく使用してください。使用済バッテリーは、金属端子部に絶縁テープを貼って充電式電池リサイクル協力店へお持ちください。
- お手入れの際は必ず、電源プラグをコンセントから抜いてください。電源プラグを抜くときは、電源コードを持たず、必ずプラグ本体を持って抜いてください。電源コードを引っ張って抜くと、電線が切れる原因となります。電源コード、電源プラグが傷んだ状態のまま使用すると、火災、感電の原因となります。

- 本製品は家庭環境で使用することを目的としていません。高い安全性や信頼性が求められる環境下で使用しないでください。

セット内容の確認：

お使いになる前に、次のものが梱包されていることをお確かめください。万一、足りないものがございましたら、カスタマーサービスまでご連絡ください。

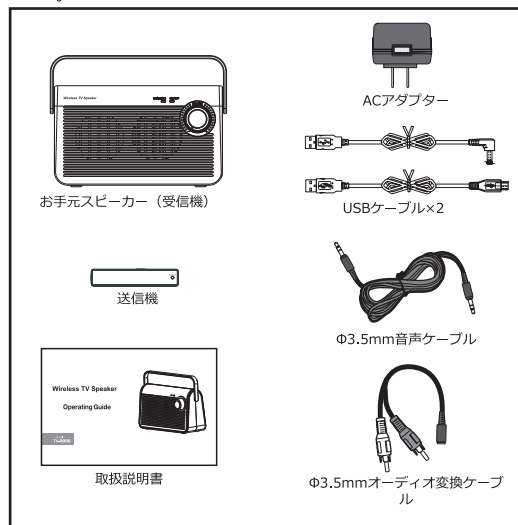

各部の名称

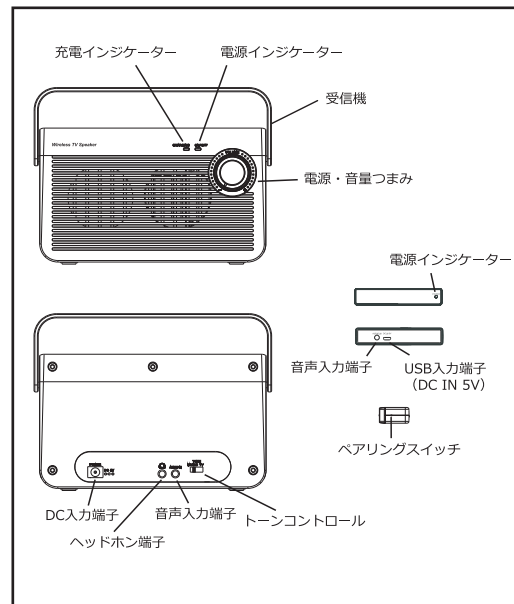

送信機を設置する

1. お持ちのテレビにヘッドホン端子（Φ3.5mmステレオミニプラグ）がついている場合は、付属の音声ケーブルで送信機（音声入力端子）とテレビ（ヘッドホン端子）を接続します。

ご注意：音声ケーブルで接続した場合、テレビからは音声が出なくなります。テレビからも音を出すためには、テレビの設定を変更する必要があります。詳しくはテレビの取扱説明書をご確認ください。

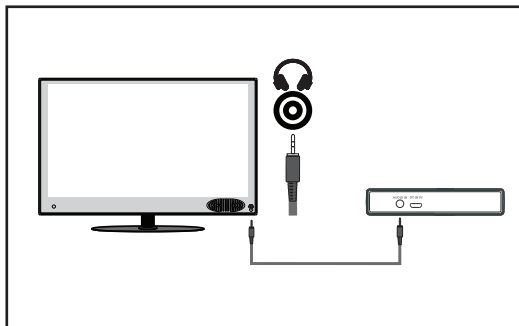

2. お持ちのテレビにRCA音声出力端子（赤白）がついている場合は、付属の音声ケーブルとRCA変換ケーブルで送信機（音声入力端子）とテレビ（RCA音声出力端子）を接続します。

ご注意：RCA変換ケーブルで接続した場合、スピーカーとテレビの両方から音声を出します。

3. 送信機はUSB給電対応で、付属のUSBケーブルで送信機（USB入力端子）とテレビ（USB出力端子）を接続すると、テレビから給電できます。

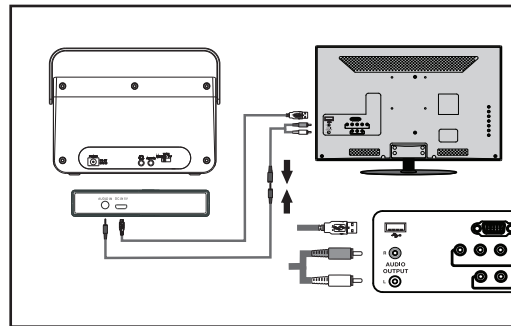

4. お持ちのテレビにUSB出力端子がない場合、USB ACアダプターを使用すれば、コンセントから給電することも可能です。

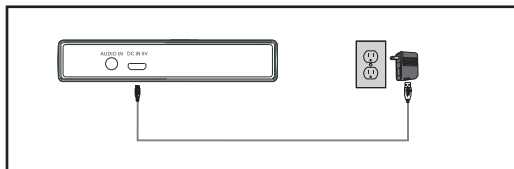

5. 接続完了後、送信機はテレビの側面①に貼り付けてもいいし、または横②に置いてもいいです。

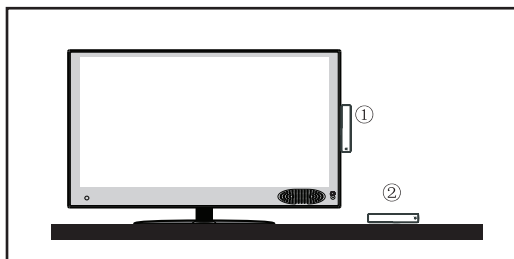

充電について

1. 受信機はリチウムイオン電池を内蔵しています。はじめてお使いになるときは、必ず満充電を行ってください（約3時間）。充電中は充電インジケータが赤色で点灯し、充電が完了すると消灯します。一回のフル充電で約8時間の連続再生が可能です。
2. 受信機が動作しない場合、または電源インジケータが点滅している場合は、受信機を充電してください。

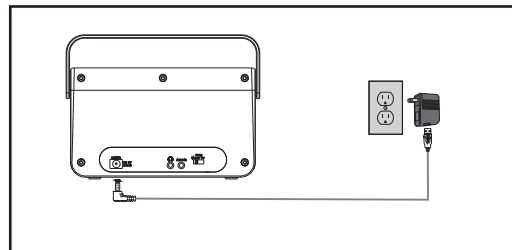

スピーカーの使い方 オン/オフ、音量/トーン調整

1. 電源/音量つまみを右回りに回すと、カチッと音がして、電源がオンになり、音量が大きくなります。
2. テレビの音量を調整することができます。一部のテレビでは、リモコンを使用して設定する必要があります。詳しくはお使いのテレビの取扱説明書をご確認ください。
3. 使用しないときは、本製品の電源を切り、電源/音量つまみをオフの位置にすることを勧めます。
4. トーンコントロールスイッチで音質を調整できます。聞き取りやすい音質にセットしてください。

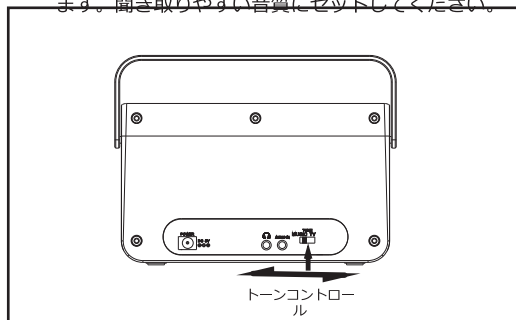

送信機と受信機をペアリングする

1. 本製品は工場出荷時に既にペアリング調整が行われております。
2. 再度ペアリングするには、次の手順に従います。
 - ①まっすぐに伸ばしたペーパークリップまたは類似のツールを使用して、送信機側面の穴に差し込み、隠しペアリングスイッチを3秒以上押しと、電源インジケータが緑色で点滅します。
 - ②スピーカー本体（受信機）の電源つまみをオンにして（既に電源が入っている場合は、いったん電源を切ってから再度電源を入れてください）、電源インジケータが青色で3回点滅し、自動的にペアリングを開始します。
 - ③再度送信機のペアリングスイッチを押し、受信機の電源インジケータが青色で点灯したら、ペアリング完了です。
3. 受信機の電源インジケータが緑色で点灯する場合は、ペアリングに失敗しました。再度ペアリングを実行してください。

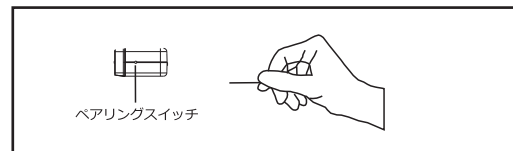

ヘッドホンを使う：

スピーカー本体背面のヘッドホン端子にヘッドホンを接続することで、テレビから離れた場所でヘッドホンを使用することができます。スピーカー本体から音が出ない場合は、電源/音量つまみで音量を調整してください。

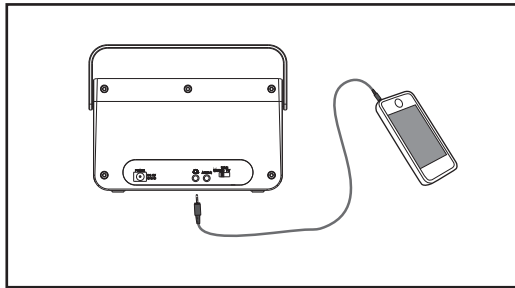

外部スピーカーとして使う

本製品は、PCやスマートフォン、MP3プレーヤーなどの外部スピーカーとして利用できます。接続する方法は2種類あります。

- ①スピーカー本体（音声入力端子）に直接接続します。
- ②送信機に接続します。

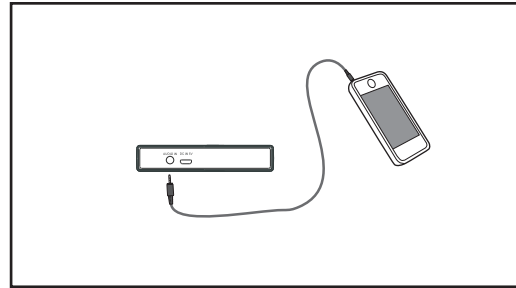

故障かな？と思ったとき

- ・受信機から音が出ない 電線コード、テレビ、および送信機が正しく接続されていることをご確認ください。送信機から30m以内の場所に受信機を設置してください。
- ・テレビしか音が出ない テレビのリモコンを使用して音声出力設定を調整してください。詳しくはお持ちのテレビの取扱説明書をご覧ください。
- ・受信機の電源インジケータが点滅している 受信機を充電してください。充電中は赤色で点灯し、充電が完了すると消灯します。電池を完全に充電するには約3時間かかります。

お手入れ：

電源を切り、電源プラグ、音声ケーブルを本機から抜き、乾いた柔らかい布拭いてください。水に浸さないでください。

仕様：

送受信方式	デジタルワイヤレス
出力電力.....	6W Dシリーズ
使用電池.....	内蔵リチウムポリマ-電池
通信距離.....	30m以上
電源アダプター.....	入力 100-240V AC/50-60Hz
 出力 5V DC 1000mA
連続使用時間.....	約8時間（50%音量）
寸法.....	幅162x高さ128x奥行き58mm

┌

┐

└

┘

Shenzhen Zanyao E-Commerce Co., Ltd.
Address: Bldg. 8, Beibinhaizhichuang Gd., North Xihuan Rd.,
Yuehai St., Nanshan Dist., Shenzhen
Email: cs@albohes.com