

Voyager

Digital Wireless Observation Monitor

FEATURING

WiSight® 2.0
TECHNOLOGY

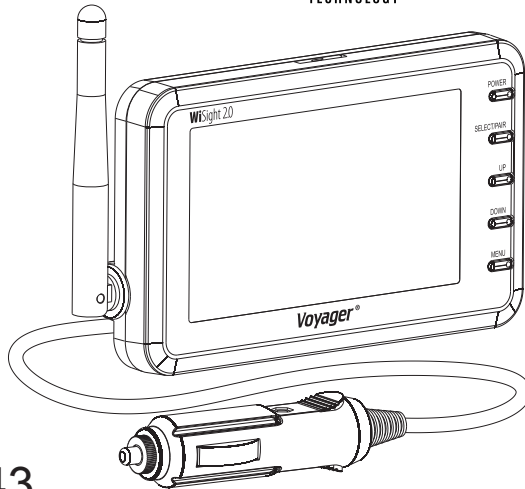

WVSXM43

Digital Wireless Observation Monitor

KEY FEATURES:

- Easy installation - fits most applications
- 4.3" monitor comes with suction cup mount and 12 Volt DC plug for easy portability
- **WiSight® 2.0** technology- no cables or wiring necessary
- No interference
- Signal transmits through and around objects up to 60+ feet away
- Sharp, clear, uninterrupted picture
- Can support up to four wireless cameras (WVSXC150 or WVSXC160) simultaneously (must be WiSight 2.0)
- Mirror or Normal View selectable

Package includes a 4.3" LCD color monitor, one 12 Volt DC accessory plug and a suction cup monitor mount.

English

Patent # (9,054,743)

INSTALLING THE MONITOR

1. Plug power cable into the back of the monitor.
2. Attach the suction cup mount to the rear of the monitor with the supplied bracket.
3. Locate a flatter section of glass on your windshield (that does not block your vision) and apply suction cup (as shown in diagram). Snap the lever on the suction cup mount into the locked position.
4. Connect the power cord to a 12 Volt DC outlet.
5. Align the antenna to its upright position, parallel to the monitor.

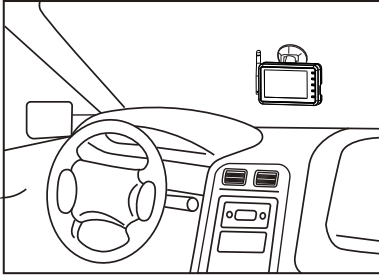

OPERATION

1. Turn on the vehicle's Accessory Power and press the power button on the monitor.
2. In the top left corner of the monitor, you will see the signal strength meter.
3. Adjust the suction cup bracket to provide the best viewing angle.

PAIRING PROCESS

This system contains an Auto-Pairing function. If your monitor is not receiving a signal from the camera; the two may not be paired correctly.

1. Make sure the monitor is connected to 12 Volt DC power supply, but 12 Volt DC power is removed from the camera (clearance lights turned off).
2. Press the SELECT/PAIR button on the front of the monitor expected mode & select the appropriate AV source.
3. Press and hold the "SELECT/PAIR" button on the front of the monitor for 5 seconds and release. (Monitor will display "PAIRING")
4. Apply 12 Volt DC power to the camera (turn on the clearance lights). If pairing multiple cameras to the system, make sure that only the only the corresponding camera (Camera 1 –Camera 4 corresponding to Monitor's CH1- CH4) has power when pairing.

If done correctly, the monitor will display "PAIRING SUCCESSFUL". If pairing is not successful, the monitor will display "PAIRING FAIL". If you receive this message, repeat steps 3-4.

KEY FUNCTION

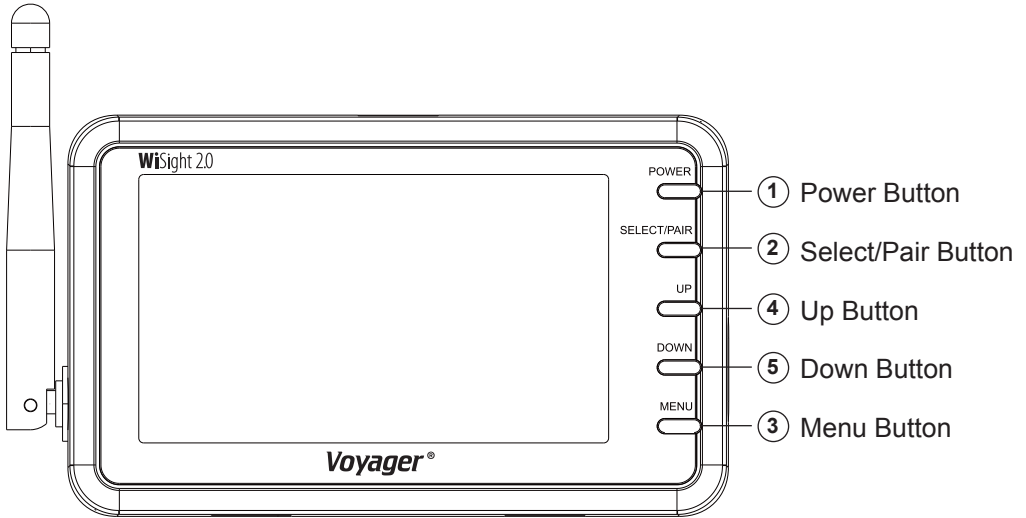

1. POWER BUTTON

- Press once to turn on the monitor.
- Press again to turn off the monitor.

2. SELECT/PAIR BUTTON

- Press the SELECT/PAIR button for less than 1 second to change the AV Source.
- Press the SELECT/PAIR button for over 5 seconds to start the pairing mode.

3. MENU BUTTON

- Press for less than 1 second enters the Contrast, Brightness, Color, Tint, Mirror, AutoPower, Dimming, Screen Saver and Scale Marker adjustment mode.
- Press the up or down button to adjust the level of menu.

Brightness



Contrast

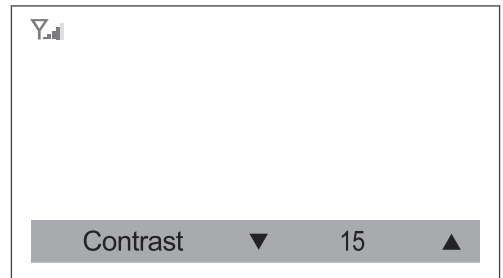

Color

Y 

Color ▼ 15 ▲

Tint

Y 

Tint ▼ 15 ▲

Mirror

Y 

Mirror ▼ OFF ▲

AutoPower

Y 

AutoPower ▼ OFF ▲

Dimming

Y 

Dimming ▼ Day ▲

Screen Saver

Y  CH1

Screen Saver ▼ ON ▲

Scale Marker

Y  CH1

Scale Marker ▼ OFF ▲

4. UP AND 5. DOWN BUTTON

Function for Brightness, Contrast, Color, and Tint Control

- Press the “UP” button to increases brightness, contrast, color, or tint level when accessing menus adjust mode instead of when accessed menu adjust mode.
- Press the “DOWN” button to decreases brightness, contrast, color, or tint level when accessing menus adjust mode instead of when accessed menu adjust mode.

Function for Mirror Control

- Press the “UP” button to change the mirror setting to ON or OFF when accessing menus adjust mode instead of when accessed menu adjust mode.
- Press the “DOWN” button to change the mirror setting to OFF or ON when accessing menus adjust mode instead of when accessed menu adjust mode.

Function for AutoPower

- Press the “UP” button to change the Auto Power setting to ON or OFF when accessing menus adjust mode instead of when accessed menu adjust mode.
- Press the “DOWN” button to change the Auto Power setting to OFF or ON when accessing menus adjust mode instead of when accessed menu adjust mode.

Note:

Auto power on - The system automatically returns to a power on state when switch on.

Auto power off - The system automatically returns to a power off state when switch on.

Function for Dimming

- Press the “UP” button to change the Dimming setting to DAY or Night1, Night2 and Night3 when accessed menu adjust mode.
- Press the “DOWN” button to change the Dimming setting to DAY or NIGHT when accessing menus adjust mode instead of when accessed menu adjust mode.

Note:

The luminance is 100% when DAY mode.

The luminance is 80% when NIGHT1 mode.

The luminance is 60% when NIGHT2 mode.

The luminance is 40% when NIGHT3 mode.

Function for Screen Saver

- Press the “UP” button to change the Screen Saver setting to ON or OFF when accessing menus adjust mode instead of when accessed menu adjust mode.
- Press the “DOWN” button to change the Screen Saver setting to OFF or ON when accessing menus adjust mode instead of when accessed menu adjust mode.

Note:

The luminance is 10% when Screen Saver ON.

The screen saver will activate when no key is pressed within 1 minute.

The luminance will return to selected dimming setting when any key is pressed.

Function for Scale Marker

- Press the "UP" or "DOWN" to change the Scale Marker mode.

1.OFF mode

2. Mode1

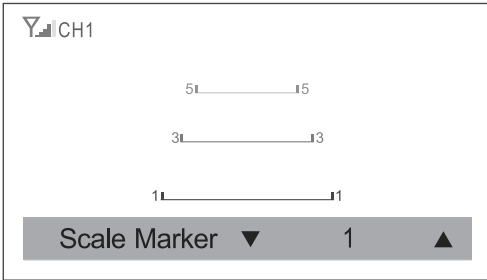

3. Mode 2

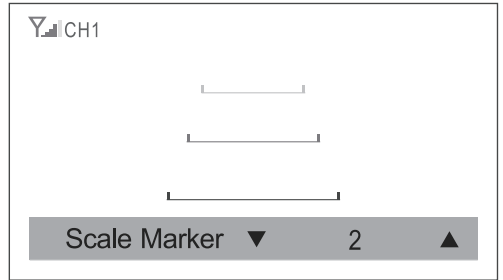

4. Mode 3

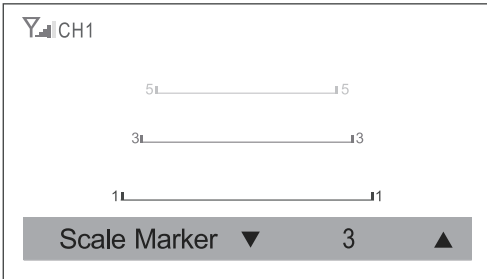

5. Mode 4

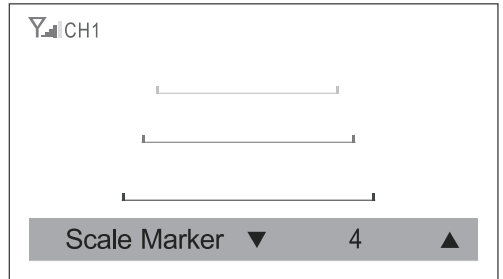

Function for Speaker Volume Control

- Press the "UP" button to increases volume level.

- Press the "DOWN" button to decreases volume level.

Volume

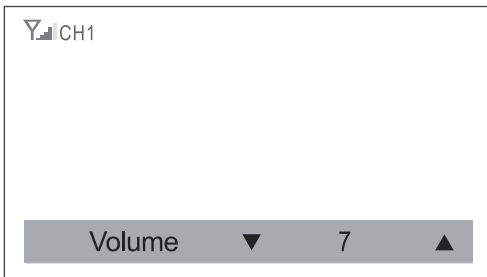

FCC IMPORTANT NOTE:

15.105(b)

This equipment has been tested and found to comply with the limits for a Class B digital device, pursuant to part 15 of the FCC rules. These limits are designed to provide reasonable protection against harmful interference in a residential installation.

This equipment generates, uses and can radiate radio frequency energy and, if not installed and used in accordance with the instructions, may cause harmful interference to radio communications. However, there is no guarantee that interference will not occur in a particular installation. If this equipment does cause harmful interference to radio or television reception, which can be determined by turning the equipment off and on, the user is encouraged to try to correct the interference by one or more of the following measures:

- Reorient or relocate the receiving antenna.
- Increase the separation between the equipment and receiver.
- Connect the equipment into an outlet on a circuit that is from the from a circuit the receiver is connected too.
- Consult the dealer or an experienced radio/TV technician for help.

15.21

You are cautioned that changes or modifications not expressly approved by the part responsible for compliance could void the user's authority to operate the equipment.

To comply with the FCC RF exposure compliance requirements, the antenna(s) used for this transmitter must be installed to provide a separation distance of at least 20 cm from all persons and must not be co-located or operating in conjunction with any other antenna or transmitter. No change to the antenna or the device is permitted.

Any change to the antenna or the device could result in the device exceeding the RF exposure requirements and void user's authority to operate the device.

CAMERA-MONITOR WARNINGS!

1. Camera/Monitor system aids in the use of, but does not replace vehicle side/rear-view mirrors.
2. Objects in Camera/Monitor view are closer than they appear.
When backing up, proceed cautiously and be prepared to stop.

NOTICE 1 :

The changes or modifications not expressly approved by the party responsible for compliance could void the user's authority to operate the equipment.

NOTICE 2:

Our WiSight 2.0 wireless technology operates at nearly the same performance level as a wired system. However, slight delays and signal reductions are possible due to application or environmental factors.

It is recommended to maintain at least three feet in between any RF transmitting/receiving devices including the WiSight 2.0 components. This can include, but not limited to, in-vehicle Wi-Fi systems, personal Wi-Fi hotspots, Bluetooth devices or additional wireless monitors & cameras.

If you have a Voyager WiSight 2.0 Digital Wireless Observation System along with any other device that transmits or receives and you are experiencing any difficulty with the systems operation, the device(s) may be too close to either the WiSight 2.0 Monitor or Camera.

Change the placement to at least three feet between devices and re-test for proper operation.

TROUBLE SHOOTING

Monitor will not turn on.	<ul style="list-style-type: none">- Check power cord connection at monitor and 12VDC socket.- Check fuse in cigarette socket adapter.
Monitor displays "No Signal".	<ul style="list-style-type: none">- Check 12VDC power at camera.- Make sure antenna is tight and pointed correctly.- Make sure monitor is set to CH1.- Try manually pairing the system. see pairing Process for instructions.
Intermittent reception.	<ul style="list-style-type: none">- Make sure antenna is tight and installed vertically.



Features and specifications subject to change with out notice
For further technical support call: 1-877-305-0445

Voyager[®]

Digital Wireless Observation Monitor

FEATURING

WiSight[®] 2.0
TECHNOLOGY

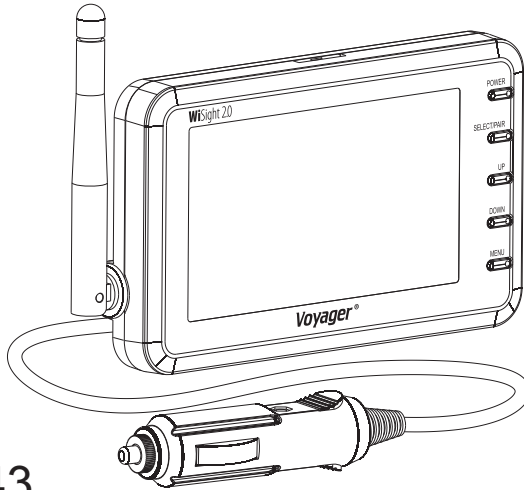

WVSXM43

Monitor de observación inalámbrica digital

CARACTERÍSTICAS PRINCIPALES:

- Fácil instalación, se adapta a la mayoría de las aplicaciones
- El monitor de 4.3" incluye una ventosa de montaje y un enchufe de CC 12V para hacerlo completamente portátil
- Tecnología **WiSight[®] 2.0** : sin necesidad de conexiones ni cableado
- Sin interfaz
- La señal se transmite a través y alrededor de los objetos a hasta 60 pies (20 metros)
- Imagen clara y precisa, sin interrupciones
- puede admitir hasta cuatro cámaras inalámbricas (WVSXC150 o WVSXC160) simultáneamente (debe ser Wisight 2.0)
- Posibilidad de seleccionar entre Vista Normal y Espejo

El paquete incluye un monitor LCD en color de 4.3 ", un enchufe para accesorios de CC de 12 voltios y un soporte para monitor con ventosa.

Patentar # (9,054,743)

Español

INSTALACION DE LA PANTALLA

1. Conecte el cable de energía a la parte posterior de la pantalla.
2. Fije la ventosa de montaje a la parte trasera del monitor utilizando la abrazadera proporcionada.
3. Busque una sección de vidrio más plana on your windshield (that does not block your vision) and apply suction cup (según se muestra en el diagrama).
Encaje la palanca del montaje con copa de succión en la posición de bloqueo.
4. Conecte el cable de energía a la salida de CC 12V.
5. Alinee la antena en posición vertical, paralela a la pantalla.

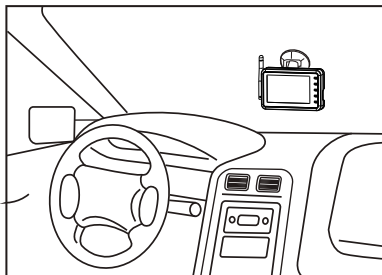

OPERACIÓN

1. Encienda la energía para accesorios del vehículo y presione el botón de encendido en el monitor.
2. En la esquina superior izquierda del monitor verá el medidor de intensidad de señal.
3. Mueva el soporte ventosa para un mejor ángulo de visión.

PROCESO DE SINCRONIZACIÓN

Este sistema contiene una función de emparejamiento automático.

Si su monitor no recibe señal de la cámara, puede que no estén asociadas correctamente.

1. Compruebe que el monitor esté conectado a una fuente de alimentación de CC 12V, pero que la alimentación de CC 12V esté desconectada de la cámara (las luces de posición están apagadas).
2. Press the SELECT/PAIR tecla on the front of the monitor expected mode & select the appropriate AV source.
3. Press and hold the "SELECT/PAIR" tecla on the front of the monitor for 5 seconds and release. (Monitor will display "PAIRING")
4. Aplique la alimentación de CC 12V a la cámara (encienda las luces de posición).
Si está conectando con BT varias cámaras al sistema, compruebe que solo esté encendida durante la conexión la cámara correspondiente (Cámara 1 - Cámara 4 correspondientes a CH1 - CH4 del monitor).

Si se ha realizado correctamente, el monitor mostrara "PAIRING SUCCESSFUL" ("GUARDAR DATOS"). Si la asociación no es exitosa, el monitor mostrara "PAIRING FAIL" ("FALLO DE CONEXIÓN"). Si recibe este mensaje repita los pasos 3-4.

FUNCIONES DE LAS TECLAS

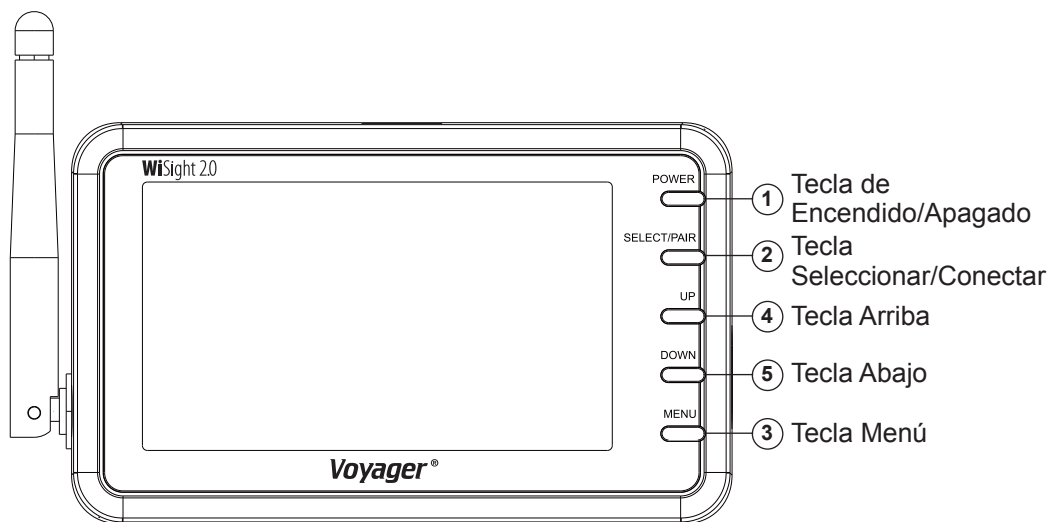

1. TECLA DE ENCENDIDO/APAGADO

- Presione una vez para encender el monitor.
- Vuelva a presionar para apagar el monitor.

2. TECLA SELECCIONAR/CONECTAR

- Presione la tecla SELECT/PAIR (SELECCIONAR/CONECTAR) durante menos de 1 segundo para cambiar la fuente AV.
- Presione la tecla SELECT/PAIR (SELECCIONAR/CONECTAR) durante más de 5 segundos para iniciar el modo de conexión BT.

3. TECLA MENÚ

- Si presiona durante menos de 1 segundo, accederá a Contraste, Brillo, Color, Tinte, Espejo, Encendido/Apagado Automático, Atenuación, Salvapantallas y Marcador de Escala.
- Presione la tecla arriba o abajo para seleccionar el nivel del menú.

Brillo

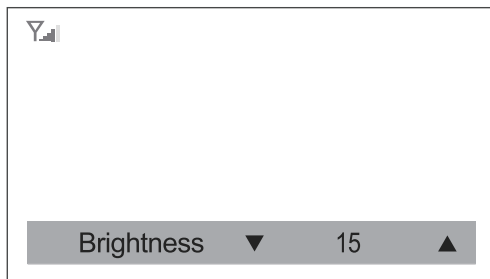

Contraste

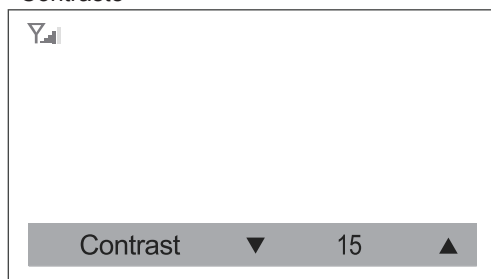

Color

Y 

Color ▼ 15 ▲

Tinte

Y 

Tint ▼ 15 ▲

Espejo

Y 

Mirror ▼ OFF ▲

Encendido/Apagado Automático

Y 

AutoPower ▼ OFF ▲

Atenuación

Y 

Dimming ▼ Day ▲

Salvapantallas

Y  CH1

Screen Saver ▼ ON ▲

Marcador de Escala

Y  CH1

Scale Marker ▼ OFF ▲

TECLAS 4. ARRIBA Y 5. ABAJO

Función para el Control del Brillo, Contraste, Color y Tinte

- Presione la tecla “ARRIBA” para aumentar el nivel de brillo, contraste, color o tinte, al acceder al modo de ajuste de menús en lugar de al acceder al modo de ajuste de menú.
- Presione la tecla “ABAJO” para disminuir el nivel de brillo, contraste, color o tinte, al acceder al modo de ajuste de menús en lugar de al acceder al modo de ajuste de menú.

Función para el Control de Espejo

- Presione la tecla “ARRIBA” cambiará el ajuste de espejo de ON (ENCENDIDO) a OFF (APAGADO), al acceder al modo de ajuste de menús en lugar de al acceder al modo de ajuste de menú.
- Presione la tecla “ABAJO” cambiará el ajuste de espejo de OFF (APAGADO) a ON (ENCENDIDO), al acceder al modo de ajuste de menús en lugar de al acceder al modo de ajuste de menú.

Función para el Encendido/Apagado Automático

- Presione la tecla “ARRIBA” cambiará el ajuste de Encendido/Apagado Automático de ON (ENCENDIDO) a OFF (APAGADO), al acceder al modo de ajuste de menús en lugar de al acceder al modo de ajuste de menú.
- Presione la tecla “ABAJO” cambiará el ajuste de Encendido/Apagado Automático de OFF (APAGADO) a ON (ENCENDIDO), al acceder al modo de ajuste de menús en lugar de al acceder al modo de ajuste de menú.

Nota:

Auto Encendido: El sistema vuelve automáticamente al estado encendido mientras está encendido.

Auto Apagado: El sistema vuelve automáticamente al estado apagado mientras está encendido.

Función para la Atenuación

- Presione la tecla “ARRIBA”, cambiará el ajuste de Atenuación de DÍA a NOCHE1, NOCHE2, NOCHE3, al acceder al modo de ajuste de menús en lugar de al acceder al modo de ajuste de menú.
- Presione la tecla “ABAJO”, cambiará el ajuste de Atenuación de NOCHE a DÍA, al acceder al modo de ajuste de menús en lugar de al acceder al modo de ajuste de menú.

Nota:

En el modo DÍA la luminosidad es del 100%.

En el modo NOCHE1 la luminosidad es del 80%.

En el modo NOCHE2 la luminosidad es del 60%.

En el modo NOCHE3 la luminosidad es del 40%.

Función para el Salvapantallas

- Presione la tecla “ARRIBA” para pasar la configuración del Salvapantallas de ON (ENCENDIDO) a OFF (APAGADO), accediendo desde el modo de configuración del menú.
- Presione la tecla “ABAJO” para pasar la configuración del Salvapantallas de OFF (APAGADO) a ON (ENCENDIDO), accediendo desde el modo de configuración del menú.

Nota:

Cuando el Salvapantallas está en ON (ENCENDIDO), la luminosidad es del 10%.

El protector de pantalla se activará cuando no se presione ninguna tecla en 1 minuto.

La luminancia volverá a la configuración de atenuación seleccionada cuando se presione cualquier tecla.

Función para el Marcador de Escala

- Presione la tecla "ARRIBA" o "ABAJO" para cambiar el modo de Marcador de Escala.

1. Modo OFF (APAGADO)

2. Modo 1

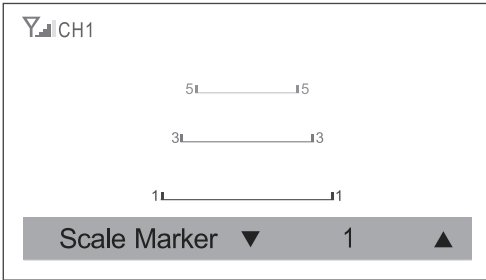

3. Modo 2

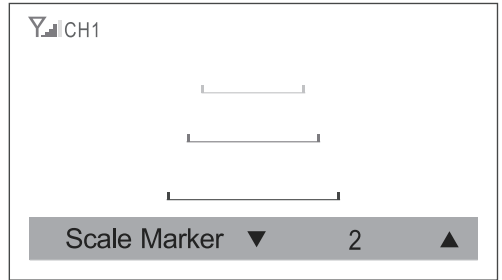

4. Modo 3

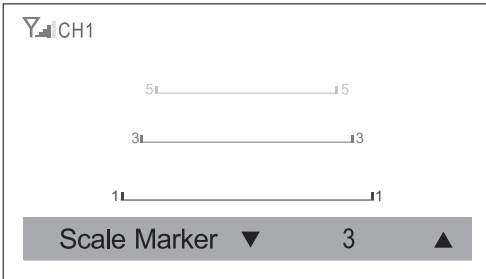

5. Modo 4

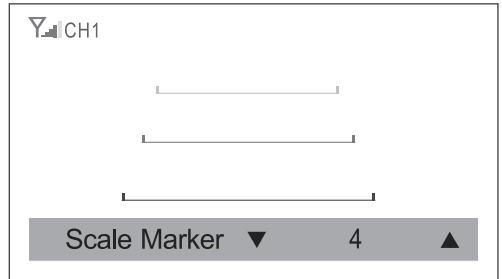

Función para el Control de Volumen de los Altavoces:

- Presione la tecla "ARRIBA", sube el nivel de volumen.

- Presione la tecla "ABAJO", baja el nivel de volumen.

Volumen

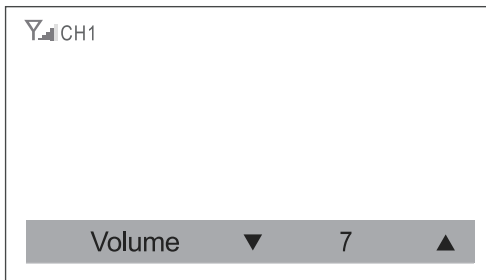

NOTA FCC IMPORTANTE:

15.105(b)

Este equipo ha sido probado y se ha determinado que cumple con los límites para un dispositivo digital de Clase B, según lo expuesto en la parte 15 de las Normas FCC. Estos límites están diseñados para proporcionar una protección razonable contra interferencias perjudiciales en una instalación residencial. Este equipo genera, usa y puede irradiar energía de radiofrecuencia, y, si no se instala o utiliza según indican las instrucciones, puede provocar interferencias perjudiciales en las comunicaciones por radio. Sin embargo, no hay garantía de que no vayan a producirse interferencias en una instalación particular. Si este equipo está provocando interferencias perjudiciales para la recepción de radio o televisión, lo cual puede determinarse apagando y encendiendo el equipo, se anima al usuario a intentar corregir la interferencia mediante una o más de las siguientes medidas:

- Reorientar o reubicar la antena de recepción.
- Aumentar la separación entre el equipo y el receptor.
- Conecte el equipo a una toma de corriente en un circuito que sea de un circuito al que el receptor también esté conectado.
- Consultar al distribuidor o a un técnico experimentado de radio/TV para obtener asistencia.

15.21

Le prevenimos que cualquier cambio o modificación que no cuente con la aprobación expresa de la parte responsable del cumplimiento podría anular la autorización del usuario para operar este equipo.

Para obedecer los requisitos de cumplimiento sobre exposición RF de la FCC, La(s) antena(s) utilizada(s) con este transmisor debe(n) ser instalada(s) de forma que de(n) una distancia de separación de por lo menos 20 cm con cualquier persona y no debe(n) estar ubicada(s) o funcionar conjuntamente con otra antena o transmisor. no se permite realizar cambios en la antena o al dispositivo. Podría hacer que el dispositivo exceda los requisitos sobre exposición

¡ADVERTENCIAS SOBRE LA CÁMARA Y EL MONITOR!

1. El sistema de cámara/monitor ayuda a usar los espejos de vista lateral/trasera del vehículo, pero no los reemplaza.
2. Los objetos en vista de cámara/monitor están más cerca de lo que parecen.
Al retroceder, avance con cautela y esté preparado para detenerse.

AVISO 1 :

Los cambios o modificaciones no aprobados expresamente por la parte responsable del cumplimiento podrían invalidar la autoridad del usuario para operar el equipo.

AVISO 2:

Nuestra tecnología inalámbrica WiSight 2.0 opera casi al mismo nivel de rendimiento que un sistema con cable. Sin embargo, puede haber ligeros retrasos y reducciones de señal debido a algunos factores de la aplicación o el entorno.

Se recomienda mantener al menos un metro (tres pies) de distancia entre cualquier dispositivo transmisor/receptor de RF, incluidos los componentes de WiSight.

Esto puede incluir sistemas Wi-Fi dentro del vehículo, zonas de conexión personal a Wi-Fi, dispositivos Bluetooth o monitores y cámaras inalámbricos adicionales, sin limitarse a ellos. Si usted tiene un sistema de observación digital Voyager WiSight 2.0 Digital Wireless Observation System ubicado junto a cualquier otro dispositivo transmisor o receptor, y tiene alguna dificultad con el funcionamiento del sistema, esto puede deberse a que este dispositivo o dispositivos se encuentran demasiado próximos al monitor o cámara WiSight 2.0.

Cambie su ubicación poniéndolos a una distancia de al menos un metro (tres pies) entre los dispositivos y vuelva a probar su funcionamiento correcto.

LOCALIZACIÓN DE PROBLEMAS

El monitor no se enciende.	<ul style="list-style-type: none">- Revise la conexión del cable eléctrico al monitor y a la toma de CC 12V.- Revise el fusible en el adaptador del encendedor de cigarrillos.
----------------------------	---

Aparece "Sin Señal" en el monitor.	<ul style="list-style-type: none">- Compruebe la alimentación de CC 12V en la cámara.- Compruebe que la antena esté firme y apuntada correctamente.- Compruebe que el monitor esté configurado en CH1.- Trate de conectar manualmente el sistema. <p>Vea instrucciones en Proceso de Conexión.</p>
------------------------------------	---

Recepción intermitente.	<ul style="list-style-type: none">- Compruebe que la antena esté firme e instalada verticalmente.
-------------------------	---

Características y especificaciones sujetas a cambios sin previo aviso.
Para recibir soporte técnico llame al: 1-877-305-0445

Voyager

Digital Wireless Observation Monitor

FEATURING

WiSight® 2.0
TECHNOLOGY

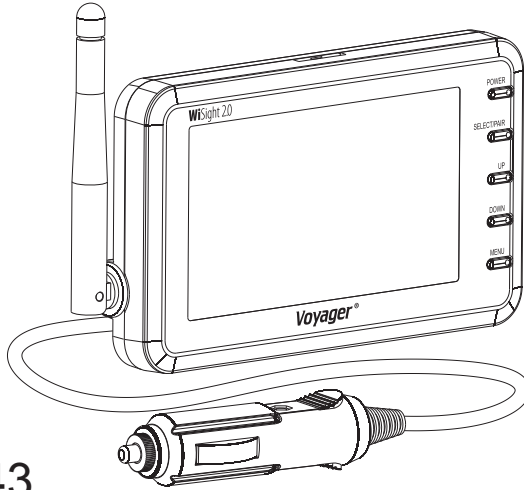

WWSXM43

Moniteur d'observation numérique sans fil

PRINCIPALES CARACTERISTIQUES :

- Installation facile, compatible avec la plupart des applications
- Écran 4.3" fourni avec un support à ventouse et une prise 12 Volts CC pour une portabilité optimale
- Technologie **WiSight® 2.0**- aucun câble nécessaire
- Aucune interférence
- Signal transmis à travers et autour des objets jusqu'à 18 mètres
- Image nette, claire et ininterrompue
- peut prendre en charge jusqu'à quatre caméras sans fil (WWSXC150 ou WWSXC160) simultanément (doit être Wisight 2.0)
- Vue miroir ou normale sélectionnable

Le forfait comprend un moniteur couleur LCD de 4,3", une prise accessoire 12 volts CC et un support de moniteur à ventouse.

Brevet # (9,054,743)

Français

INSTALLATION DU MONITEUR

1. Branchez le câble d'alimentation dans l'arrière du moniteur.
2. Attachez le support à ventouse à l'arrière de l'écran avec le support fourni.
3. Localisez une section de verre plus plate sur votre pare-brise (qui ne bloque pas votre vision) et appliquez le support d'aspiration (comme indiqué sur le schéma).
Enclenchez le levier de la ventouse en position verrouillée.
4. Branchez le cordon d'alimentation à une prise de 12 volts CC.
5. Alignez l'antenne dans sa position verticale, parallèle à l'écran.

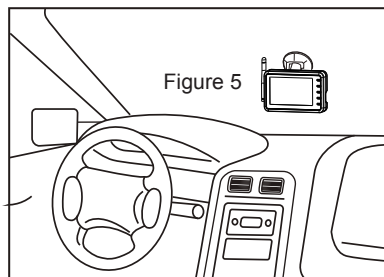

FONCTIONNEMENT

1. Allumez l'alimentation des accessoires du véhicule et appuyez sur le bouton d'alimentation du moniteur.
2. Dans le coin en haut à gauche de l'écran, vous verrez le niveau de signal.
3. Réglez le support d'aspiration pour fournir le meilleur angle de vue.

PROCESSUS DE JUMELAGE

Ce système contient une fonction d'auto-appariement. Si votre moniteur ne reçoit pas le signal de la caméra, les deux ne peuvent être couplés correctement.

1. Assurez-vous que le moniteur est connecté à une alimentation 12 volts CC, mais que l'alimentation 12 volts CC est coupée de la caméra (que les voyants de contrôle sont éteints).
2. Appuyez sur le bouton SELECT/PAIR à l'avant du moniteur sur le mode prévu et sélectionnez la source AV appropriée.
3. Appuyez et maintenez le bouton "SELECT/PAIR" à l'avant de l'écran pendant 5 secondes et relâchez. (l'écran affichera "PAIRING")
4. Alimentez la caméra avec un courant 12 volts CC (allumez les feux de position).
Si vous coupez plusieurs caméras au système, assurez-vous que seule la caméra correspondante (Caméra 1 — Caméra 4 correspondant à l' CH1 — CH4 du moniteur) est sous tension lors du couplage.

Si cela a été fait correctement, le moniteur affichera "PAIRING SUCCESSFUL".

Si le couplage n'a pas réussi, l'écran affichera "PAIRING FAIL".

Si vous obtenez ce message, répétez les étapes 3-4.

BOUTONS PRINCIPAUX

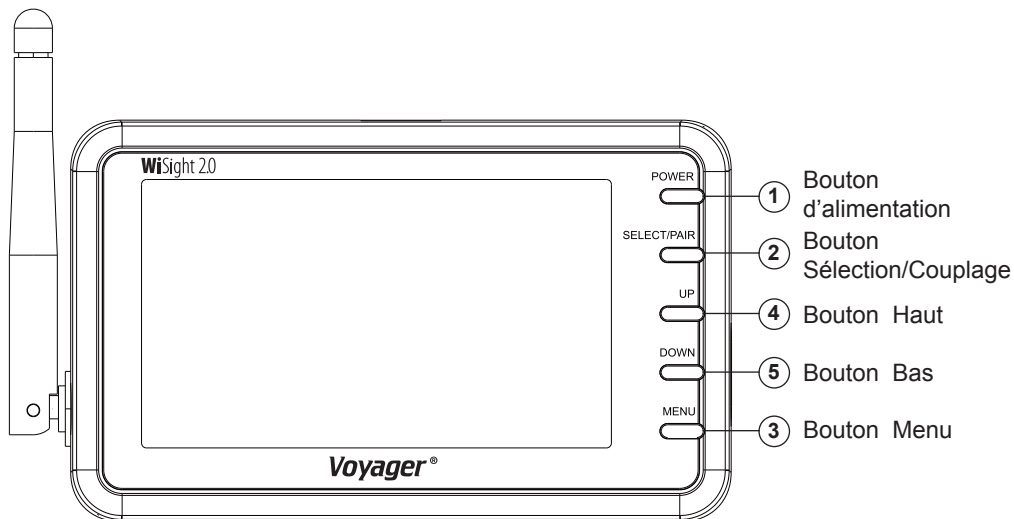

1. BOUTON D'ALIMENTATION

- Appuyez une fois pour allumer l'écran.
- Appuyez de nouveau pour éteindre l'écran.

2. BOUTON DE SELECTION/COUPLAGE

- Appuyez sur la touche SELECT/PAIR pendant moins d'une seconde pour changer la source AV.
- Appuyez sur la touche SELECT/PAIR pendant plus de 5 secondes pour démarrer le mode de couplage.

3. BOUTON MENU

- Appuyer pendant moins d'une seconde pour accéder au Contraste, couleur, teinte, miroir, arrêt d'alimentation, luminosité, écran de veille et marqueur d'échelle
- Appuyez sur les boutons haut ou bas pour changer les niveaux de menu.

Brillance



Contraste

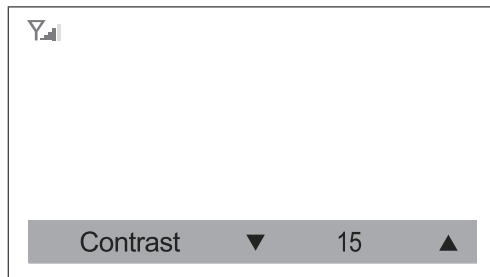

Couleur

Y 

Color ▼ 15 ▲

Teinte

Y 

Tint ▼ 15 ▲

Miroir

Y 

Mirror ▼ OFF ▲

Arrêt automatique

Y 

AutoPower ▼ OFF ▲

Luminosité

Y 

Dimming ▼ Day ▲

Écran de veille

Y  CH1

Screen Saver ▼ ON ▲

Marqueur d'échelle

Y  CH1

Scale Marker ▼ OFF ▲

BOUTONS 4. HAUT ET 5. BAS

Fonction pour le contrôle de brillance, du contraste, de la couleur et teinte

- Appuyez sur la touche "HAUT" pour augmenter le niveau de brillance, de contraste, de couleur ou de teinte lorsque vous accédez au mode de réglage des menus au lieu de lorsque vous accédez au mode de réglage du menu.
- Appuyez sur la touche "BAS" pour diminuer le niveau de brillance, de contraste, de couleur ou de teinte lorsque vous accédez au mode de réglage des menus au lieu de lorsque vous accédez au mode de réglage du menu.

Fonction de contrôle miroir

- Appuyez sur la touche "HAUT" pour changer la fonction miroir sur ON ou OFF lorsque vous accédez au mode de réglage des menus au lieu de lorsque vous accédez au mode de réglage du menu.
- Appuyez sur la touche "BAS" pour changer la fonction miroir sur ON ou OFF lorsque vous accédez au mode de réglage des menus au lieu de lorsque vous accédez au mode de réglage du menu.

Fonction d'arrêt automatique

- Appuyez sur la touche "HAUT" pour changer l'arrêt automatique sur ON ou OFF lorsque vous accédez au mode de réglage des menus au lieu de lorsque vous accédez au mode de réglage du menu.
- Appuyez sur la touche "BAS" pour changer l'arrêt automatique sur ON ou OFF lorsque vous accédez au mode de réglage des menus au lieu de lorsque vous accédez au mode de réglage du menu.

Remarque :

Arrêt automatique activé – Le système se remet automatiquement sur un état de marche quand il est allumé.

Arrêt automatique désactivé – Le système se remet automatiquement sur un état de pause quand il est allumé.

Fonction luminosité

- Appuyez sur la touche "HAUT" pour changer la luminosité sur JOUR ou NUIT1,NUIT2 NUIT3 pendant l'accès au mode d'ajustement du menu.
- Appuyez sur la touche "BAS" pour changer la luminosité sur JOUR ou NUIT pendant l'accès au mode d'ajustement du menu.

Remarque :

La luminosité est de 100 % en mode JOUR

La luminosité est de 80 % en mode NUIT1

La luminosité est de 60 % en mode NUIT2

La luminosité est de 40 % en mode NUIT3

Fonction écran de veille

- Appuyez sur la touche "HAUT" pour changer l'écran de veille sur ON ou OFF pendant l'accès au mode d'ajustement du menu.
- Appuyez sur la touche "BAS" pour changer l'écran de veille sur ON ou OFF pendant l'accès au mode d'ajustement du menu.

Remarque :

La luminosité est de 10 % quand l'écran de veille est activé.

L'économiseur d'écran s'active lorsqu'aucune touche n'est enfoncée pendant 1 minute.

La luminance revient au réglage de gradation sélectionné lorsqu'une touche est enfoncée.

Fonction marqueur d'échelle

- Appuyez sur la touche "HAUT" ou "BAS" pour changer le mode de marqueur d'échelle.
1. Mode OFF

2. Mode 1

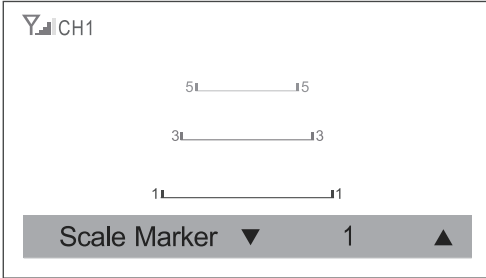

3. Mode 2

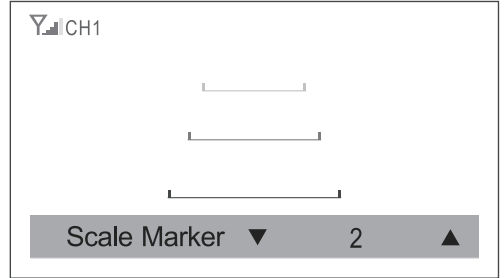

4. Mode 3

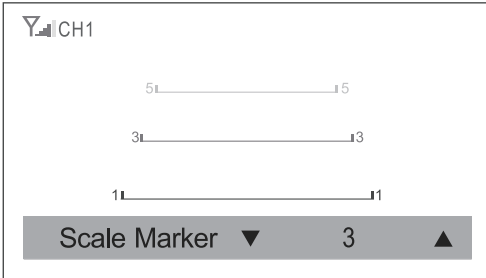

5. Mode 4

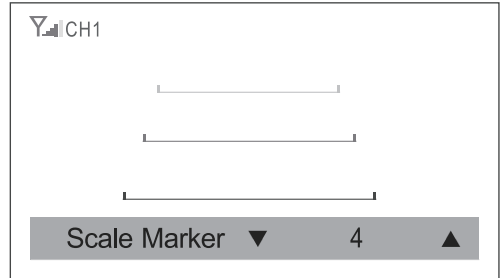

Fonction de contrôle du volume du haut-parleur :

- Appuyez sur la touche "HAUT" pour augmenter le volume.
- Appuyez sur la touche "BAS" pour diminuer le volume.

Volume



REMARQUE IMPORTANTE RELATIVE A LA FCC :

15.105(b)

Cet équipement a été testé et respecte les limites des appareils numériques de Classe B, selon la Partie 15 des Règles FCC. Ces limites sont prévues pour fournir une protection adéquate contre les interférences néfastes dans les installations résidentielles.

Cet équipement génère, utilise et peut émettre de l'énergie radiofréquence et, s'il n'est pas installé et utilisé en accord avec les instructions, peut causer des interférences néfastes aux communications radio. Toutefois, il n'est pas garanti que ces interférences n'arriveront pas dans une installation particulière. Si cet équipement cause des interférences néfastes aux réceptions radio ou télévision, qui peuvent être déterminées en éteignant l'équipement et en le rallumant, l'utilisateur est encouragé à essayer de corriger les interférences par l'une ou plusieurs des mesures suivantes :

- Réorienter ou déplacer l'antenne de réception.
- Augmenter la distance entre l'équipement et le récepteur.
- Connectez l'équipement à une prise sur un circuit qui provient d'un circuit auquel le récepteur est également connecté.
- Consulter le revendeur ou un technicien spécialisé en radio/TV pour obtenir de l'aide.

15.21

Vous êtes averti que tout changement ou modification non expressément approuvé par la partie responsable de la conformité peut annuler le droit de l'utilisateur à se servir de l'équipement.

Pour respecter les exigences d'exposition aux radiofréquences de la FCC, l'antenne ou les antennes utilisée(s) pour cet émetteur doivent être installées à une distance de séparation d'au moins 20 cm de toute personne et ne doivent pas être situées au même endroit ou fonctionner en même temps qu'une autre antenne ou un autre émetteur. Aucune modification de l'antenne ou de l'appareil n'est autorisée. Toute modification de l'antenne ou de l'appareil pourrait entraîner le dépassement du seuil d'exposition aux radiofréquences établi par la FCC et entraîner la perte du droit d'utilisation de cet équipement.

AVERTISSEMENTS SUR LE SYSTÈME DE CAMÉRA-MONITEUR !

1. Le système de caméra-moniteur ne se substitue pas mais complète l'utilisation des rétroviseurs latéraux/ arrière(s) du véhicule.
2. Les objets visualisés sur le système de caméra-moniteur sont plus proches qu'ils ne paraissent. Reculez avec prudence et soyez prêt à vous arrêter.

AVIS 1 :

Tout changement ou modification n'ayant pas fait l'objet d'une autorisation expresse par la partie responsable de la conformité peut entraîner la perte du droit d'utilisation de cet équipement.

AVIS 2 :

Notre technologie sans fil WiSight 2.0 offre pratiquement le même niveau de performances qu'un système câblé. Toutefois, de légers retards et une diminution du signal sont possibles en raison de l'application ou de facteurs ambiants. Il est conseillé de laisser une distance d'au moins 1 mètre (3 pieds) entre tout appareil

transmetteur/récepteur, y compris les composants de WiSight 2.0. Cela peut inclure des systèmes Wi-Fi à l'intérieur du véhicule, des points Wi-Fi personnels, des dispositifs Bluetooth ou des Caméras et des moniteurs sans fil supplémentaires. Cette liste n'est pas exhaustive.

Si vous utilisez un système d'observation Voyager WiSight 2.0 Digital Wireless avec un autre dispositif qui transmet ou reçoit et que vous rencontrez des difficultés avec le fonctionnement des systèmes, le(s) dispositif(s) pourraient être trop proches soit du moniteur, soit de la caméra WiSight 2.0.

Remettez au moins un mètre (3 pieds) de distance entre les dispositifs et réessayez pour que cela fonctionne bien.

DIAGNOSTIC DE PANNE

Le moniteur ne s'allume pas.

- Vérifiez le branchement du cordon d'alimentation entre le moniteur et la prise 12 volts CC.
- Vérifiez le fusible de l'adaptateur allume-cigare.

Écran affiche "Aucun signal".

- Vérifiez l'alimentation de la caméra sur 12 volts CC.
- Assurez-vous que l'antenne est bien fixée et orientée correctement.
- Assurez-vous que le moniteur est réglé sur CH1
- Essayez de connecter manuellement le système.
Voir Processus de connexion pour les instructions.

Réception instable.

- Assurez-vous que l'antenne est bien installée et fixée à la verticale.

Les caractéristiques et spécifications sont sujettes à changement avec les notices.
Pour toute assistance technique plus détaillée, veuillez contacter le : 1-877-305-0445

Voyager

Digital Wireless Observation Monitor

FEATURING

WiSight® 2.0
TECHNOLOGY

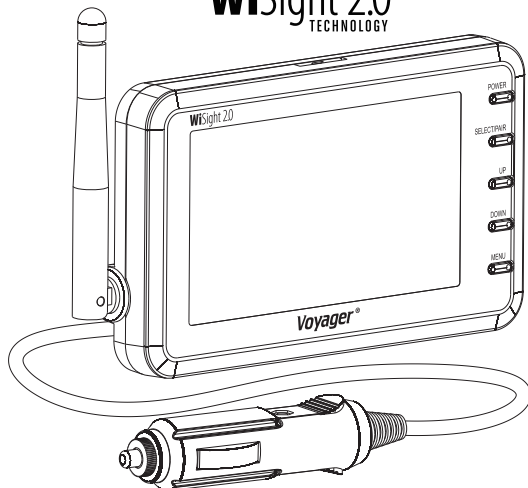

WVSXM43

Monitor de observação digital sem fio

PRINCIPAIS CARACTERÍSTICAS:

- Fácil instalação, compatível com a maioria dos aplicativos
- Monitor de 4,3" vem com suporte a ventosa e tomada de 2 volts CC para uma fácil portabilidade
- Tecnologia **WiSight® 2.0** - nenhum necessita de fio ou cabeamento
- Sem interferência
- O sinal é transmitido através e em torno de objetos até 18 metros de distância
- Imagem nítida, limpa e ininterrupta
- pode suportar até quatro câmeras sem fio (WVSXXC150 ou WVSXC160) simultaneamente (deve ser Wisight 2.0)
- Opção de Visualização Normal ou Espelhada

O pacote inclui um monitor LCD colorido de 4,3 ", um plugue acessório de 12 volts DC e uma montagem de monitor com ventosa.

Português

Patente # (9,054,743)

INSTALAÇÃO DO MONITOR

1. Coloque o cabo de alimentação de energia na parte de trás do monitor.
2. Fixe o suporte com ventosa à parte traseira do monitor com o esquadro fornecido.
3. Localize uma seção mais plana de vidro do carro (e que não bloqueie a sua visão) e aplique a ventosa. (como mostrado no diagrama). Encaixe a alavanca na ventosa de montagem para a posição de bloqueio.
4. Ligue o cabo da alimentação a uma saída de 12 Volt CC de energia.
5. Alinhe a antena na posição vertical, paralela ao monitor.

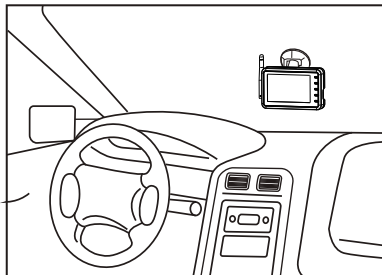

FUNCIONAMENTO

1. Ligue a alimentação acessória do veículo e pressione o botão liga / desliga no monitor.
2. No canto superior esquerdo do monitor, você encontrará o medido de força de sinal.
3. Ajuste a ventosa de forma a dar-lhe o melhor angulo de visão do aparelho.

PROCESSO DE SINCRONIZAÇÃO

Este sistema contém uma função de emparelhamento automático. Se seu monitor não está recebendo sinal da sua câmera; talvez os dois não estão pareados corretamente.

1. Certifique-se de que o monitor está ligado à fonte de alimentação de 12 Volts CC, mas que a alimentação de 12 Volts CC foi removida da máquina (as luzes de distância estão desligadas).
2. Pressione a botão SELECT/PAIR na frente do monitor no modo esperado & selecione a fonte AV apropriada.
3. Pressione e segure o botão " SELECT/PAIR " na frente do monitor por 5 segundos e solte o botão. (Monitor exibirá " PAIRING ")
4. Aplique alimentação de 12 Volts CC à câmera (ligue as luzes de distância).
Se emparelhar várias câmeras com o sistema, certifique-se de que apenas a câmera correspondente (Câmera 1 - Câmera 4 correspondente ao Monitor CH1 - CH4) tem energia ao emparelhar.

Se foi feito corretamente, o monitor exibirá " PAIRING SUCCESSFUL ".

Se o pareamento não foi feito com sucesso, o monitor exibirá " PAIRING FAIL ".

Se você receber esta mensagem, repita os passos 3-4.

FUNÇÃO DOS BOTÕES

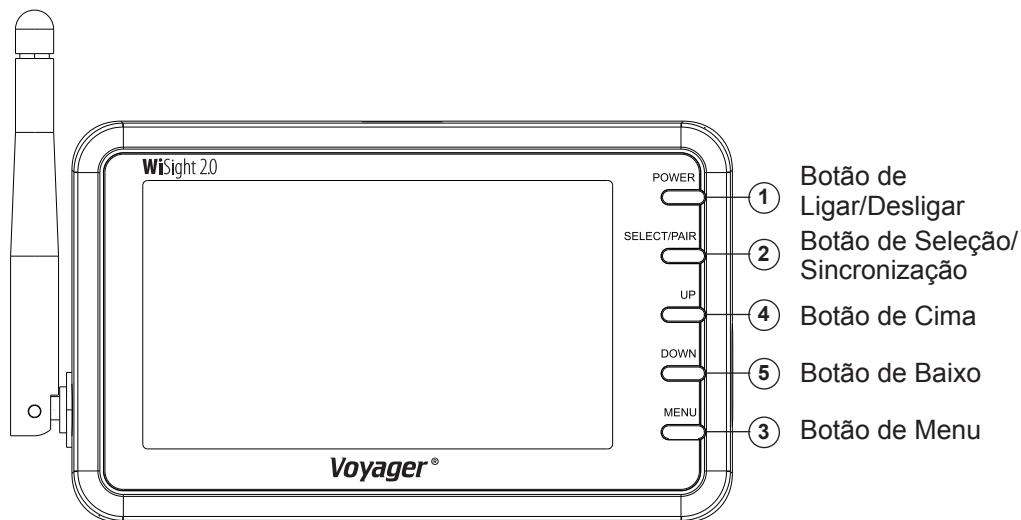

1. BOTÃO DE LIGAR/DESLIGAR

- Pressione uma vez para ligar o monitor.
- Pressione novamente para desligar o monitor.

2. BOTÃO DE SELEÇÃO/SINCRONIZAÇÃO

- Pressione a botão SELECT/PAIR por menos de 1 segundo para mudar a fonte AV.
- Pressione a botão SELECT/PAIR por mais de 5 segundos para iniciar o modo de emparelhamento.

3. BOTÃO DO MENU

- Prima durante menos de 1 segundo para introduzir o Contraste, Brilho, Cor, Matiz, Espelhamento, Desligamento automático, Escurecimento, Protetor de Tela e modo de ajuste de Marcador de Escala.
- Pressione o botão de cima ou baixo para ajustar o nível do menu.

Brilho



Contraste

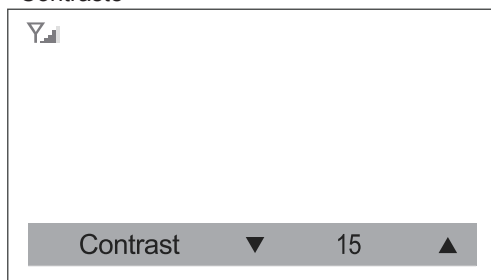

Cor

Y 

Color ▼ 15 ▲

Matiz

Y 

Tint ▼ 15 ▲

Espelhamento

Y 

Mirror ▼ OFF ▲

Desligamento automático

Y 

AutoPower ▼ OFF ▲

Escurecimento

Y 

Dimming ▼ Day ▲

Protetor de Tela

Y  CH1

Screen Saver ▼ ON ▲

Marcador de Escala

Y  CH1

Scale Marker ▼ OFF ▲

BOTÕES 4.CIMA E 5.BAIXO

Função de controle de Brilho, Contraste, Cor e Matiz

- Pressione a botão “CIMA” você aumenta o nível do brilho, contraste, cor ou matiz ao acessar o modo de ajuste de menus em vez de ao acessar o modo de ajuste de menu.
- Pressione a botão “BAIXO” você diminui o nível do brilho, contraste, cor ou matiz ao acessar o modo de ajuste de menus em vez de ao acessar o modo de ajuste de menu.

Função para Controle de Espelhamento

- Pressione a botão “CIMA” você mudará as definições de espelhamento para LIGADO ou DESLIGADO ao acessar o modo de ajuste de menus em vez de ao acessar o modo de ajuste de menu.
- Pressione a botão “BAIXO” você mudará as definições de espelhamento para LIGADO ou DESLIGADO ao acessar o modo de ajuste de menus em vez de ao acessar o modo de ajuste de menu.

Função de Desligamento automático

- Pressione a botão “CIMA” você mudará as definições de Desligamento automático para LIGADO ou DESLIGADO ao acessar o modo de ajuste de menus em vez de ao acessar o modo de ajuste de menu.
- Pressione a botão “BAIXO” você mudará as definições de Desligamento automático para LIGADO ou DESLIGADO ao acessar o modo de ajuste de menus em vez de ao acessar o modo de ajuste de menu.

Observação:

Desligamento automático ligada - O sistema retorna automaticamente ao estado de ligado quando selecionado.

Desligamento automático desligada - O sistema retorna automaticamente ao estado de desligado quando selecionado.

Função de Escurecimento

- Pressione a botão “CIMA” você mudará as definições de Escurecimento para DIA ou NOITE1, NOITE2, NOITE3 ao acessar o modo de ajuste de menus em vez de ao acessar o modo de ajuste de menu.
- Pressione a botão “BAIXO” você mudará as definições de Escurecimento para DIA ou NOITE ao acessar o modo de ajuste de menus em vez de ao acessar o modo de ajuste de menu.

Observação:

A luminosidade é 100% quando em modo DIA.

A luminosidade é 80% quando em modo NOITE1.

A luminosidade é 60% quando em modo NOITE2.

A luminosidade é 40% quando em modo NOITE3.

Função de Protetor de Tela

- Pressione a botão “CIMA” você mudará as definições de Protetor de Tela para LIGADO ou DESLIGADO ao acessar o modo de ajuste do menu.
- Pressione a botão “BAIXO” você mudará as definições de Protetor de Tela para LIGADO ou DESLIGADO ao acessar o modo de ajuste do menu.

Observação:

A luminosidade é 10% quando o Protetor de Tela estiver ligado.

O protetor de tela será ativado quando nenhuma tecla for pressionada em 1 minuto.

A luminância retornará à configuração de escurecimento selecionada quando qualquer tecla for pressionada.

Função de Marcador de Escala

- Pressione a botão “CIMA ou “BAIXO” para alterar o modo Marcador de Escala.

1. Modo DESLIGADO

2. Modo1

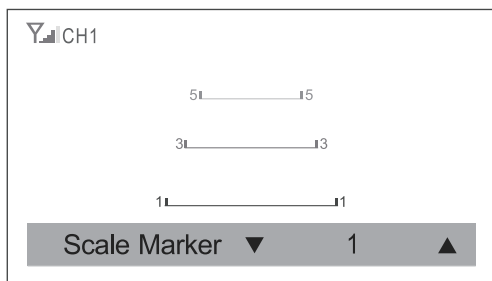

3. Modo 2

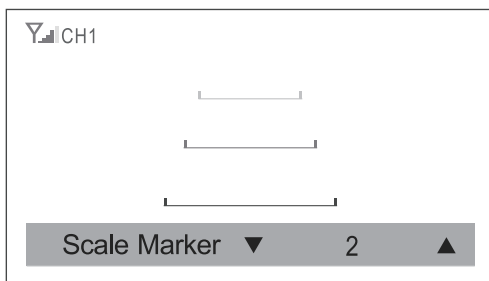

4. Modo 3

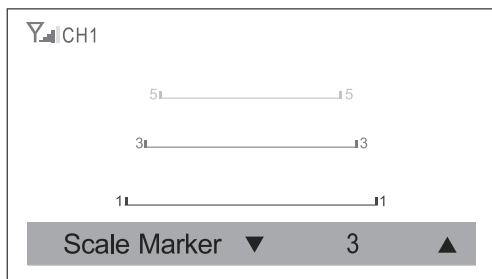

5. Modo 4

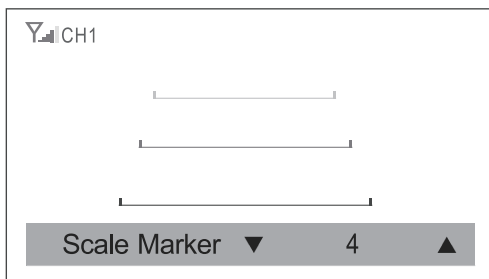

Função de Controle do Volume do Alto-falante:

- Pressione a botão “CIMA” para aumentar o volume.

- Pressione a botão “BAIXO” para diminuir o volume.

Volume

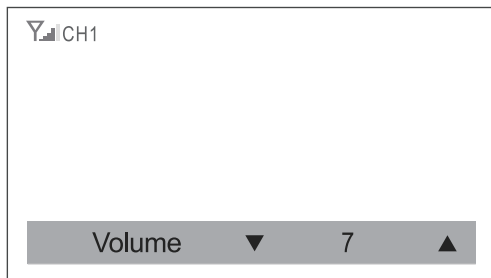

OBSERVAÇÃO IMPORTANTE DA FCC:

15.105(b)

Este equipamento foi testado e está em conformidade com os limites para um dispositivo digital de Classe B, de acordo com a parte 15 das normas da FCC. Estes limites foram definidos para proporcionar uma proteção razoável contra interferências danosas em uma instalação residencial. Este equipamento gera, utiliza e pode irradiar energia de radiofrequência e, caso não seja instalado e usado de acordo com as instruções, pode causar interferência danosa às radiocomunicações. Entretanto, não há garantias de que a interferência não ocorrerá em uma instalação em particular. Caso este equipamento cause interferência danosa à recepção de sinal de rádio ou televisão, o que pode ser verificado ligando e desligando o equipamento, é recomendado que o usuário tente corrigir a interferência através de uma ou mais medidas apresentadas a seguir:

- Reposicione ou realoque a antena receptora.
- Aumente a distância entre o equipamento e o receptor.
- Conecte o equipamento a uma tomada de um circuito que seja de um circuito ao qual o receptor também esteja conectado.
- Consulte o vendedor ou um técnico experiente em rádio/tv para obter ajuda.

15.21

Mudanças ou modificações, não expressamente aprovadas pela parte responsável pela conformidade poderão anular a autoridade do usuário para operar o equipamento.

Para atender às exigências de exposição de RF da FCC, A(s) antena(s) utilizada(s) com este transmissor deve(m) ser instalada(s) a uma distância mínima de 20 cm de qualquer pessoa e não deve(m) ser posicionada(s) ou funcionar em conjunto com qualquer outra antena ou transmissor. Não é permitida nenhuma alteração da antena ou do dispositivo. Qualquer alteração desses itens poderá resultar em excesso aos limites de exposição de RF e anulação da permissão de uso do equipamento.

AVISOS SOBRE O SISTEMA CÂMERA-MONITOR

1. O sistema câmera/monitor auxilia, mas não substitui o uso dos espelhos retrovisores do veículo.
2. Os objetos mostrados no sistema câmera/monitor estão mais próximos do que parecem. Ao dar a ré, dirija com cuidado e esteja alerta para parar imediatamente.

AVISO 1:

Alterações ou modificações que não sejam expressamente aprovadas pela autoridade competente poderão anular a permissão de uso do equipamento.

AVISO 2:

Nossa tecnologia sem fio WiSight 2.0 opera com um nível de desempenho bastante próximo de um sistema com fios. Contudo, pode haver pequenos atrasos e reduções de sinais devido a fatores de aplicação ou ambientais. Recomenda-se manter a distância de pelo menos 91 cm de qualquer dispositivo transmissor/receptor de RF, incluindo componentes WiSight 2.0. Isso inclui, mas não se limita a sistemas de Wi-Fi instalados em veículos, hotspots pessoais, dispositivos de Bluetooth ou monitores e câmeras sem

fio adicionais. Se você possui um Sistema de observação digital sem fio Voyager WiSight 2.0 junto com qualquer outro dispositivo transmissor ou receptor e você está tendo alguma dificuldade com a operação do sistema, o(s) dispositivo(s) pode(m) estar muito próximo(s) do monitor ou da câmera WiSight 2.0. Mude o local de instalação deixando pelo menos 91 cm de distância entre os dispositivos e faça um novo teste para verificar se o sistema apresenta um funcionamento adequado.

SOLUÇÃO DE PROBLEMAS

- O monitor não liga. - Verifique se o cabo de alimentação está ligado ao monitor e à tomada de 12 Volts CC.
- Verifique o fusível do adaptador.
-
- A mensagem "Sem Sinal" apareceu no monitor. - Verifique a alimentação de 12 Volts CC da câmera.
- Verifique se a antena está firme e posicionada corretamente.
- Verifique se o monitor está em CH1.
- Tente fazer a sincronização do sistema manualmente.
Consulte as instruções em na seção Processo de Sincronia.
-
- Recepção intermitente. - Verifique se a antena está firme e instalada verticalmente.
-



Características e especificações sujeitas a mudanças sem aviso prévio.
Se precisar de suporte técnico, ligue: 1-877-305-0445