



# Tribit FlyBuds

True Wireless Earbuds

**Model:TWS-813B**

English User Manual

Benutzerhandbuch | Guide Utilisateur | Manual de Usuario

Manuale Utente | 取扱説明書



English User Manual	01
Benutzerhandbuch	11
Guide Utilisateur	20
Manual de Usuario	29
Manuale Utente	38
取扱説明書	47

Thank you purchasing Tribit True Wireless Earbuds! Please read this user manual carefully and keep it for future reference.

## What's inside?



Tribit Earbuds (L&R) + Charging case



2 x Eartips ( S, L )



USB cable



User Manual



Warranty card

## Product Illustrations

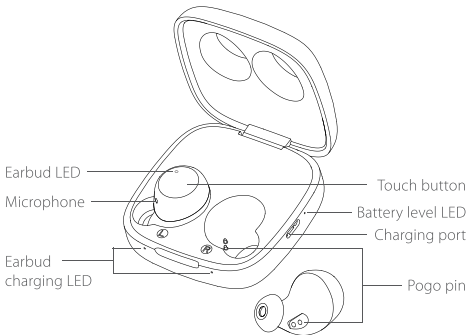

## Fitting or replacing the ear tips

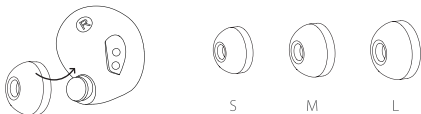

## How to wear the earbuds

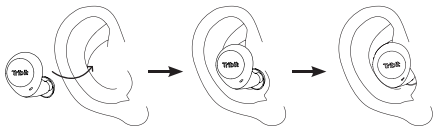

## Powering on and off

When using for the first time, firstly remove the protective tape from the earbuds, place them back into the charging case and close the case immediately.



Power on: open the charging case



Remove the protective tape



Power off: close the charging case

## How to pair the earbuds

- **Left & right earbud pairing**

When you open the charging case, the earbuds will automatically enter TWS pairing mode, and the blue light will flash quickly.



- **Pairing the earbuds to your cell phone**

When pairing for the first time, open the charging case and the earbuds will automatically complete TWS pairing mode. Then it will enter the cell phone pairing mode ( blue and red lights will flash alternately ). Then activate Bluetooth on your cell phone and select “Tribit FlyBuds” from the list of available devices. You’ll know the pairing is successful when the blue LED light flashes every 5s.

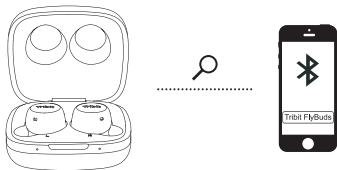

To connect another cell phone, touch the touch button 5 times to disconnect the current device, then enter manual pairing mode.

- **Mono mode**

To pair only one earbud, remove one earbud from the charging case and leave the other inside. Then close the charging case immediately, and the earbud you removed will enter mono mode automatically.



## Charging

- **Charging the earbuds**

Place the earbuds into the charging case and close the lid.

The charging LED indicator light will stay red while charging, and will turn off if the earbuds are sufficiently charged ( about 90 min ).

- **Charging the charging case**

Connect the charging case to a type C cable. You'll know the case is charging when you see the green LED light pulsing. It will stay on and glow solid green on once fully charged ( about 120 min ).

## Battery level LED indicator

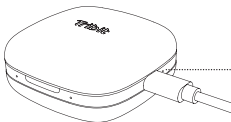

- **50%-100%:** Green LED
- **25%-50%:** Orange LED
- **< 25%:** Red LED

## Earbud LED indicator

**Pairing to cellphone:** Blue and Red LED lights will flash alternately

**Pairing left and right:** Blue LED light will flash quickly

**Connection successful:** Blue LED light will flash every 5s

**Battery low:** Red LED light will flash slowly

## Operating instructions

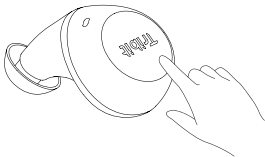
**Play / Pause music:**

Single Tap

**Next track:**

Double tap

**Activate voice assistant:**

Touch and hold for 1s and you will hear a “du” sound, then release.

**Answer / End a call:**

Single Tap

**Previous track:**

Touch 3 times

**Reject the incoming call:**

Touch and holding for 2s

## Reset the earbuds

If there is no response from the touch button, or the earbuds don't work normally, you may need to conduct a manual reset. Please do the following:

**Step1.** Touch and hold the touch button for 6s to power off the earbuds

**Step2.** Touch and hold the touch button for 12s, and the blue LED will flash 4 times if the reset is successful

**Step3.** Place the earbuds into the charging case and close it. Then reopen the charging case again and try using the earbuds

Note: Before step 3, please make sure the left and right earbuds have been reset successfully ( the blue LED will flash 4 times if the reset is successful ).

## FCC Statement

Changes or modifications not expressly approved by the party responsible for compliance could void the user's authority to operate the equipment.

This equipment has been tested and found to comply with the limits

for a Class B digital device, pursuant to Part 15 of the FCC Rules. These limits are designed to provide reasonable protection against harmful interference in a residential installation. This equipment generates uses and can radiate radio frequency energy and, if not installed and used in accordance with the instructions, may cause harmful interference to radio communications. However, there is no guarantee that interference will not occur in a particular installation. If this equipment does cause harmful interference to radio or television reception, which can be determined by turning the equipment off and on, the user is encouraged to try to correct the interference by one or more of the following measures:

- Reorient or relocate the receiving antenna.
- Increase the separation between the equipment and receiver.
- Connect the equipment into an outlet on a circuit different from that to which the receiver is connected.
- Consult the dealer or an experienced radio/TV technician for help

This device complies with part 15 of the FCC rules. Operation is subject to the following two conditions (1) this device may not cause harmful interference, and (2) this device must accept any interference received, including interference that may cause undesired operation.

Vielen Dank, dass Sie sich für die Tribit True Wireless Earbuds entschieden haben. Bitte lesen Sie diese Bedienungsanleitung aufmerksam durch und bewahren Sie sie gut auf.

## Lieferumfang



Tribit Kopfhörer ( L & R ) + Aufladebox



2 x Ohrstöpsel ( S, L )



USB-Kabel



Bedienungsanleitung



Garantiekarte

## Produktabbildungen

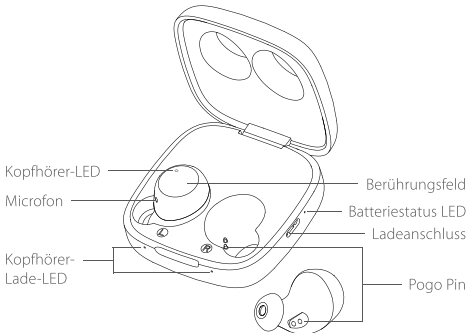



## Anpassen oder Ersetzen der Ohrstöpsel

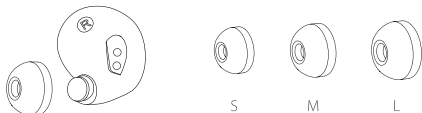

## Wie die Kopfhörer getragen werden

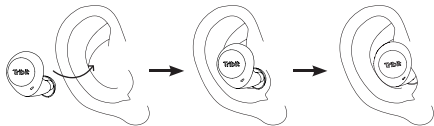

## Ein- und Ausschalten der Kopfhörer

Entfernen Sie bei erstmaliger Benutzung bitte die Schutzfolie von den Kopfhörern, legen Sie sie danach in die Aufladebox zurück und schließen Sie die Box sofort wieder.



Einschalten: Öffnen  
Sie die Aufladebox



Entfernen Sie die  
Schutzfolie



Ausschalten: Schließen  
Sie die Aufladebox

## Verbinden der Kopfhörer

### • Links & Rechts verbinden

Die Kopfhörer wechseln automatisch in den TWS-Verbindungsmodus, sobald die Aufladebox geöffnet wird. Die blaue LED beginnt schnell zu blinken.

- **Die Kopfhörer mit Ihrem Mobiltelefon verbinden**

Wenn Sie das erste Mal die Aufladebox öffnen, schließen die Kopfhörer zuerst die TWS-Kopplung ab. Dann wechseln sie in den Modus für die Mobiltelefonkopplung ( blaue und rote LED blinkt ). Aktivieren Sie Bluetooth auf Ihrem Mobiltelefon. Wählen Sie dann "Tribit FlyBuds" aus der Liste der angezeigten Bluetooth-Geräte und klicken Sie darauf. Bei erfolgreicher Verbindung blinkt die blaue LED alle fünf Sekunden auf.

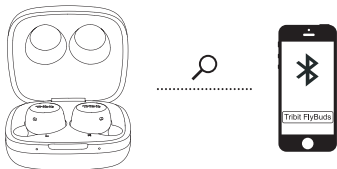

Wenn Sie ein anderes Mobiltelefon verbinden möchten, berühren Sie für fünf Sekunden das Berührungsfeld, um die bestehende Verbindung zu trennen. Gehen Sie dann in den manuellen Verbindungsmodus.

- **Einzelmodus**

Nehmen Sie einen Kopfhörer aus der Aufladebox, während sich der Andere noch in der Box befindet und schließen Sie die Box anschließend sofort wieder. Der herausgenommene Kopfhörer wechselt automatisch in den Einzelmodus.

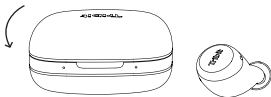

## Aufladen

- **Aufladen der Kopfhörer**

Legen Sie die Kopfhörer in die Aufladebox und schließen Sie die Box anschließend sofort wieder.

Die Lade-LED der Kopfhörer leuchtet während des gesamten Aufladevorgangs rot und erlischt, sobald der Akku vollständig aufgeladen ist ( ca. 90 min ).

- **Aufladen der Aufladebox**

Verbinde die Aufladebox mit einem Typ C-Kabel. Die grüne LED pulsiert sanft während des Ladevorgangs und leuchtet komplett, wenn der Akku vollständig aufgeladen ist. ( ca. 120 min )

## Battery level LED indicator

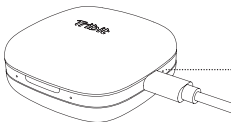

- 50%-100%: Die grüne LED
- 25%-50%: Die orangene LED
- < 25%: Die rote LED

## LED-Anzeige der Kopfhörer

**Mit dem Mobiltelefon verbinden:** Die blaue und rote LED blinkt.

**Erfolgreich verbunden:** Die blaue LED blinkt alle 5 Sekunden.

**Akku schwach:** Die rote LED blinkt langsam.

**Den linken und rechten Kopfhörer verbinden:** Die blaue LED blinkt schnell.

## Funktionen des Berührungsfeldes

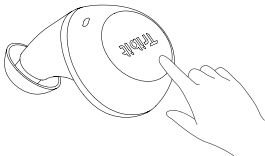

**▶ Wiedergabe /  
Pause der Musik:**

1x berühren

**» Nächster Titel:**

2x berühren

**🎤 Aktivieren des  
Sprachassistenten:**

Berühren und halten Sie eine Sekunde,  
solange, bis ein "du"- Geräusch ertönt.

**☎ Anruf annehmen /  
beenden:**

1x berühren

**◀◀ Vorheriger Titel:**

3x berühren

**📞 Ablehnen eines  
eingehenden Anrufes:**

Berühren und halten Sie  
2 Sekunden

## Zurücksetzen der Kopfhörer

Wenn bei Berührung des Berührungsfeldes keine Reaktion erfolgt oder die Kopfhörer nicht normal funktionieren, muss der Kopfhörer manuell zurückgesetzt werden. Bitte befolgen Sie folgende Schritte:

**Schritt 1.** Berühren Sie das Berührungsfeld und halten Sie für 6 Sekunden, um die Kopfhörer auszuschalten.

**Schritt 2.** Berühren Sie das Berührungsfeld und halten Sie für 12 Sekunden. Daraufhin wird die blaue LED bei erfolgreichem Zurücksetzen vier Mal blinken.

**Schritt 3.** Legen Sie die Kopfhörer in die Aufladebox und schließen Sie sie wieder. Öffnen Sie die Aufladebox nochmals und benutzen Sie die Kopfhörer erneut.

Hinweis: Bevor Sie Schritt 3 ausführen, stellen Sie sicher, dass beide Kopfhörer erfolgreich zurückgesetzt wurden ( die blaue LED wird vier Mal blinken, wenn Schritt 2 erfolgreich war ).

Merci d'avoir acheté les écouteurs sans fil Tribit True ! Merci de lire attentivement le guide utilisateur et de le garder pour une future référence.

## Qu'y a t-il à l'intérieur?



Écouteurs Tribit ( L&R ) +  
Boîte de chargement



2x Embouts auriculaires  
( S, L )



Câble USB



Guide utilisateur



Carte de garantie



## Illustrations du produit

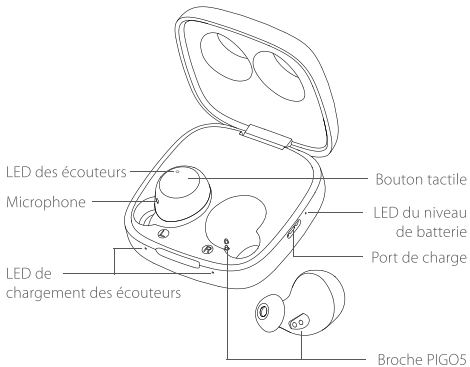

## Ajuster ou remplacer les embouts auriculaires

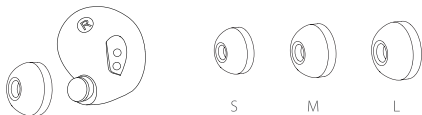

## Comment porter les écouteurs

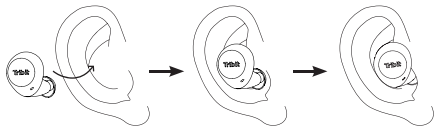

## Allumer / Éteindre

La première fois, vous devez retirer le ruban isolant des écouteurs, les replacer dans l'étui de chargement, puis le fermer immédiatement.



Allumer: ouvrir la boîte de chargement



Retirer le ruban isolant



Éteindre : fermer la boîte de chargement

## Comment appairer les écouteurs

- **Appairage des écouteurs gauche et droite**

Les écouteurs entrent automatiquement en mode d'appairage TWS lorsque vous ouvrez l'étui de chargement et le voyant bleu clignote rapidement.

- **Associer les écouteurs à votre téléphone portable**

La première fois, ouvrez le boîtier de charge et les écouteurs entreront en mode d'appairage TWS. Ensuite, il entrera en mode d'appairage pour téléphones portables ( les voyants bleu et rouge clignoteront en alternance ). Activez Bluetooth sur votre portable, trouvez « Tribit FlyBuds » dans la liste et cliquez dessus. Si vous vous êtes connecté avec succès, le voyant bleu clignote toutes les 5 secondes

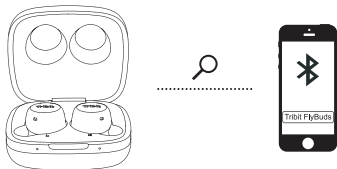

Si vous souhaitez vous connecter à un autre téléphone portable, veuillez toucher le bouton tactile cinq fois pour déconnecter le périphérique actuel, puis passer en mode d'appairage manuel.

- **Mono mode**

Retirez un écouteur de l'étui de charge tout en laissant l'autre à l'intérieur, puis fermez immédiatement l'étui de recharge et celui que vous avez gardé passera automatiquement en mode mono.



## Chargement

- **Chargement des écouteurs**

Placez les écouteurs dans le boîtier de chargement et fermez la boîte. Le voyant de charge des écouteurs reste allumé en rouge pendant la charge et il s'éteint si les oreillettes sont complètement chargées (environ 90 minutes).

### • **Chargement du boîtier de charge**

Connectez le boîtier de chargement à un câble de type C et le voyant vert clignote pendant le chargement. Il restera allumé en vert une fois entièrement chargé ( environ 120 minutes ).

## Indicateur LED du niveau de batterie

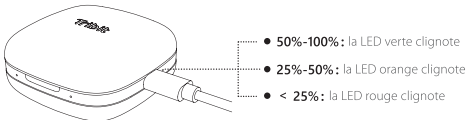

## Indicateur LED écouteurs

**Appairer à un téléphone portable:** les LED rouges et bleues clignent en alternance

**Le gauche et le droit sont appairés:** la LED bleue clignote rapidement

**Connexion réussie:** la LED bleue clignote toute les 5 sec.

**Batterie faible:** la LED rouge clignote lentement

## Instructions opérationnelles

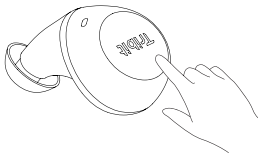

**▶ Musique Play / Pause:**

appuyer une fois

**» Piste suivante:**

appuyer 2 fois

**🎤 Activer l'assistant vocal:**

toucher et maintenir pendant 1 sec et entendre un son "du" quand vous arrêter d'appuyer.

**☎ Repondre / terminer un appel:**

appuyer une fois

**◀ Piste précédente:**

appuyer 3 fois

**✖ Rejeter un appel entrant:**

appuyer et maintenir pendant 2 sec

---

## Réinitialiser les écouteurs

Si le bouton tactile ne répond pas ou si les écouteurs ne fonctionnent pas normalement, vous devrez peut-être effectuer une réinitialisation manuelle. Merci de suivre les étapes suivantes:

- Étape 1.** toucher et maintenir le bouton tactile pendant 6sec pour éteindre.
- Étape 2.** toucher et maintenir le bouton tactile pendant 12sec, et la LED bleue devrait clignoter 4 fois si la reinitialisation est réussie.
- Étape 3.** mettre les écouteurs dans la boîte de chargement et la fermer. Ouvrir à nouveau la boîte de chargement et essayer les écouteurs.

Remarque : avant l'étape 3, s'assurer que les écouteurs gauche et droite se sont correctement réinitialiser ( la LED bleue à du clignoter 4 fois si l'étape 2 a été réussie ).



¡Gracias por comprar los auriculares inalámbricos de Tribit! Lea atentamente este manual de usuario y consérvelo para futuras consultas.

## ¿Qué hay dentro?



Auriculares Tribit ( L&R ) +  
Estuche de carga



2x almohadillas  
( S, L )



Cable USB



Manual de usuario



Tarjeta de garantía

## Ilustración del producto

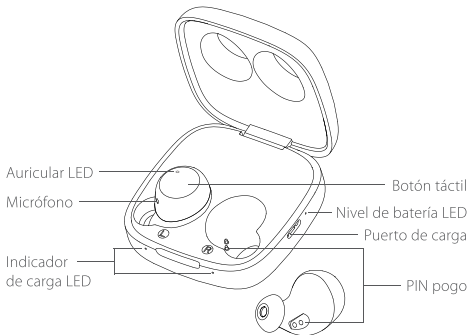

## Colocación o reemplazo de las almohadillas



## Cómo colocar los auriculares

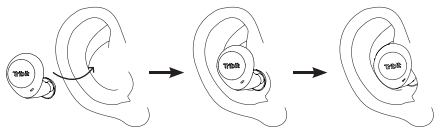

## Apagado / Encendido

La primera vez, debe quitar la cinta aislante de los auriculares, volver a colocarlos en el estuche de carga y luego cerrar el estuche de inmediato.



Encendido: abra el estuche de carga

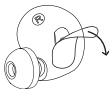

Retirar la cinta aislante.



Apagar: cerrar el estuche de carga

## Cómo emparejar los auriculares

- **Emparejamiento auricular izquierdo y derecho**

Los auriculares entrarán automáticamente en el modo de emparejamiento TWS cuando abra el estuche de carga, y la luz LED azul parpadeará rápidamente.

- **Emparejar los auriculares a su teléfono celular**

La primera vez, abra el estuche de carga y los auriculares entrarán en modo de emparejamiento TWS. Luego se activará el modo de sincronización del teléfono móvil ( las luces azul y roja parpadearán alternativamente ). Active Bluetooth en su teléfono, busque "Tribit FlyBuds" en la lista y haga clic en él. Si se ha conectado correctamente, la luz LED azul parpadeará cada 5 s.

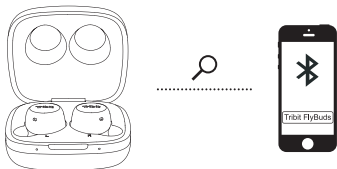

Si desea conectarse a otro teléfono celular, toque el botón táctil 5 veces para desconectar primero el dispositivo actual y luego entrar al modo de emparejamiento manual.

- **Modo mono**

Retire un auricular del estuche de carga mientras deja el otro dentro, luego cierre el estuche de carga y el que retiró ingresará en el modo mono automáticamente.



## Carga

- **Cargar los auriculares**

Coloque los auriculares en el estuche de carga y cierre la caja. El indicador LED de carga de los auriculares se mantendrá en rojo cuando se esté cargando, y se apagará si los auriculares están completamente cargados (aproximadamente 90 minutos).

### • Cargar el estuche de carga

Conecte el estuche de carga a un cable USB tipo C, y la luz LED verde parpadeará mientras se está cargando. Permanecerá encendido y brillará en verde continuo una vez que esté completamente cargado (aproximadamente 120 minutos).

## Indicador LED del nivel de batería

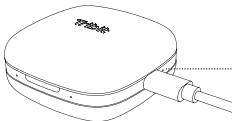

- **50%-100%:**  
La luz verde LED parpadeará
- **25%-50%:**  
La luz naranja LED parpadeará
- **< 25%:**  
La luz roja LED parpadeará

## Indicador LED del auricular

**Emparejamiento con el teléfono móvil:** Las luces LED azul y roja parpadearán alternativamente

**Auriculares izquierdo y derecho emparejados:** La luz LED azul parpadeará rápidamente

**Conexión exitosa:** La luz LED azul parpadeará cada 5 s

**Batería baja:** La luz roja del LED parpadeará lentamente

## Instrucciones de uso

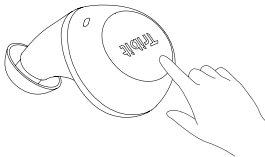

- ▶ Reproducir / Pausar música:**  
un solo toque
- ⏩ Siguiente canción:**  
Doble toque
- 🎤 Active el asistente de voz:**  
toque y mantenga presionado durante 1s y cuando escuche un sonido "du" y deje de presionar
- ☎ Responder / finalizar una llamada:**  
un solo toque
- ⏪ Canción anterior:**  
Toque 3 veces
- ✖ Rechazar la llamada entrante:**  
tocar y mantener durante 2s



## Resetear los auriculares

Si el botón táctil no responde, o si los auriculares no funcionan normalmente, es posible que deba realizar un restablecimiento manual. Por favor, siga los siguientes pasos:

**Paso 1.** Mantenga presionado el botón táctil durante 6 s para apagarlo

**Paso 2.** Pulse y mantenga presionado el botón táctil durante 12 segundos, y el indicador LED azul parpadeará 4 veces si el reinicio se realiza correctamente

**Paso 3.** Coloque los auriculares en el estuche de carga y luego ciérrelos. Abra el estuche de carga nuevamente e intente usar los auriculares

Nota: Antes del paso 3, asegúrese de que los auriculares izquierdo y derecho se reinicien con éxito ( el LED azul parpadeará 4 veces si el reinicio se realiza con éxito en el paso 2 ).

Grazie per aver acquistato gli auricolari True Wireless Tribit! Si prega di leggere attentamente questo manuale utente e conservarlo per riferimenti futuri.

## Cosa c'è dentro?



Auricolari Tribit ( L & R ) +  
Custodia di ricarica



2x gommini per orecchio  
( S, L )



Cavo USB



Manuale dell'utente



Scheda di garanzia

## Illustrazioni del prodotto

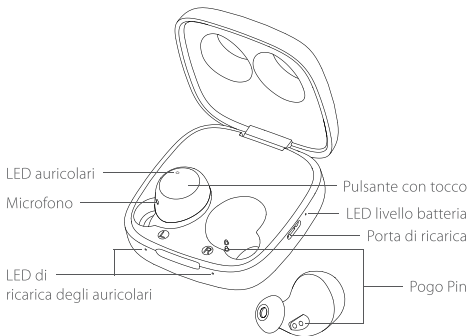

## Montaggio o sostituzione dei gommini per orecchie



## Come indossare gli auricolari

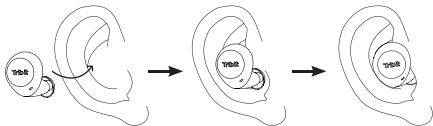

## Accensione / Spegnimento

Per la prima volta, è necessario rimuovere il nastro isolante dagli auricolari, rimmetterli nella custodia di ricarica e chiudere immediatamente la custodia



Accensione: aprire la custodia di ricarica



Rimuovere il nastro isolante



Spegnimento: chiudere la custodia di ricarica

## How to pair the earbuds Come accoppiare gli auricolari

### • Accoppiamento auricolari sinistro e destro

Gli auricolari entrano automaticamente in modalità accoppiamento TWS quando si apre la custodia di ricarica e la luce LED blu lampeggia in maniera rapida.

- **Accoppiamento degli auricolari al tuo cellulare**

Per la prima volta, aprire la custodia di ricarica e gli auricolari completeranno la modalità di associazione TWS. Quindi entreranno nella modalità di accoppiamento del telefono cellulare ( luci blu e rossi alternano lampeggiando ). Attiva il Bluetooth sul tuo smartphone, trova "Tribit FlyBuds" nell'elenco e cliccalo. Se la connessione è avvenuta correttamente, la luce LED blu lampeggerà ogni 5 secondi.

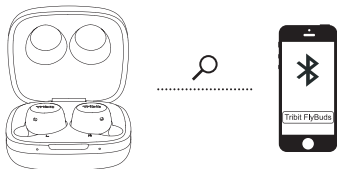

Se si desidera connettersi ad un altro telefono cellulare, toccare il pulsante a sfioramento 5 volte per scollegare prima il dispositivo corrente, quindi accedere alla modalità di abbinamento manuale.

- **Modalità mono**

Rimuovere un auricolare dalla custodia di ricarica lasciando l'altro all'interno, quindi chiudere immediatamente la custodia di ricarica e l'auricolare tolto dalla custodia entrerà automaticamente in modalità mono.



## Ricaricare

- **Carica degli auricolari**

Posizionare gli auricolari nella custodia di ricarica e chiudere la scatola. Il LED di ricarica degli auricolari sarà di colore rosso quando è in carica e si spegnerà se gli auricolari sono completamente carichi (circa 90 minuti).

- **Ricarice la custodia di ricarica**

Collegare la custodia di ricarica a un cavo di tipo C e la spia LED verde pulserà durante la ricarica. La luce LED resterà accesa e si illuminerà di verde fisso una volta completata la ricarica (circa 120 minuti).

## Indicatore LED livello batteria



- **50%-100% :**  
la luce LED verde lampeggia
- **25%-50% :**  
la luce LED arancione lampeggia
- **< 25% :**  
la luce LED rossa lampeggia

## Indicatore LED auricolari

- Associazione al cellulare:** le spie LED blu e rosse lampeggiano in maniera alternata
- La sinistra e la destra per essere accoppiati:** la luce LED blu lampeggia rapidamente
- Connessione riuscita:** la luce LED blu lampeggia ogni 5 secondi
- Batteria scarica:** la luce LED rossa lampeggia lentamente



## Istruzioni d'uso

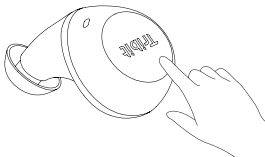

- ▶ Riproduci / Metti in pausa la musica:**  
un solo tocco
- ⏪ Traccia successiva:**  
doppio tocco
- 🗣️ Attiva l'assistente vocale:**  
tocca e tieni premuto per 1 secondo e senti un suono "du", quindi smetti di toccare
- ☎️ Rispondi / Termina una chiamata:**  
un solo tocco
- ⏩ Traccia precedente:**  
tocca 3 volte
- 📞 Rifiuta la chiamata in arrivo:**  
Toccano e tenendo premuto per 2 secondi

## Riavviare gli auricolari

Se non c'è risposta nel pulsante a tocco, o gli auricolari non funzionano normalmente, potrebbe essere necessario eseguire un ripristino manuale. Si prega di seguire i seguenti passi:

**Passaggio 1.** Tocca e tieni premuto il pulsante a tocco per 6 secondi per spegnere gli auricolari

**Passaggio 2.** Tocca e tieni premuto il pulsante a tocco per 12 secondi, e il LED blu lampeggia 4 volte se il reset è riuscito

**Passaggio 3.** inserire gli auricolari nella custodia di ricarica, quindi chiuderla. Apri di nuovo la custodia di ricarica e prova a utilizzare gli auricolari

Nota: prima del passaggio 3, assicurarsi che gli auricolari sinistro e destro vengano ripristinati correttamente ( il LED blu lampeggia 4 volte se il ripristino ha esito positivo al punto 2 ).

Tribit 製品をお買い上げいただきありがとうございます！  
この取扱説明書をよくお読みになり、大事に保管してください。

## パッケージ内容



イヤホン本体（L/R）+ 充電ケース



イヤピース（小/大）



USB ケーブル



取扱説明書



保証カード

## 各部のなまえ

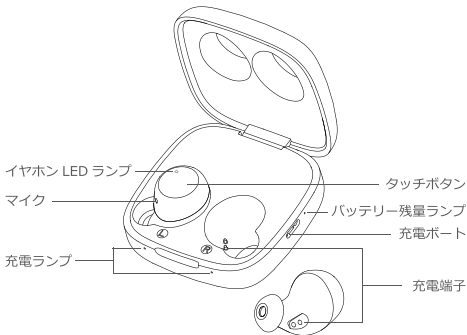

## イヤチップについて

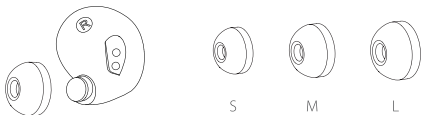

## イヤホンの付け方

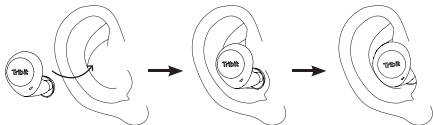

## 電源の ON / OFF

初めてご使用する前に、イヤホン絶縁テープを剥がしてから充電ケースに戻し、充電を行ってください。



電源 ON : 収納ケースの蓋を開けると自動的に電源が入ります



絶縁テープを剥がします



電源 OFF : 収納ケースの蓋を閉めます

## デバイスに接続

### ● 左右イヤホン同士接続

収納ケースの蓋を開けると左 (L) 右 (R) のイヤホン同士が自動的にペアリングモードに入ります。

## ● デバイスへの初期登録

初めて充電ケースを開くと、イヤホン同士のペアリングモードが完了し、スマホのペアリングモードになります（青と赤のランプが交互に点滅します）  
スマホの Bluetooth を有効にし、「Tribit FlyBuds」を選択。正常に接続すると、5 秒ごとに青い LED ライトが点滅します。

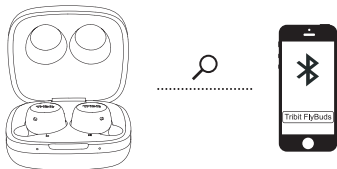

他のデバイスに接続したい場合は、まずタッチボタンを 5 回押して現在のデバイスから切断してから手動ペアリングモードに入ります。

## ● Mono モード

片方のイヤホンのみの接続モードです。まず片方を充電ケースから取り出し、すぐに充電ケースを閉じると、取り外した方が自動的に Mono モードに入ります。



## 充電について

### ● イヤホンへの充電

イヤホンを充電ケースに入れて蓋を閉じます。充電中はイヤホン充電 LED が赤く点灯したままになり、イヤホンが完全に充電されると消灯します。満充電約 90 分かかります。



## ● イヤホンへの充電

付属の充電ケーブルでケースへの充電を行います。充電中はバッテリー残量LEDが緑色に点灯したままになり、完全に充電されると約120分かかります。

## バッテリー残量ランプ

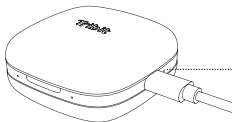

- 50%-100%: 緑色
- 25%-50%: オレンジ色
- < 25%: 赤色

## イヤホン LED ランプ

デバイスへのペアリング: 赤と青が交互で点滅

左 / 右イヤホンのペアリング: 青で点滅

ペアリング成功: 1回青で点滅

バッテリー残量残りわずか: 2sに1回赤で点滅

## ボタンについて

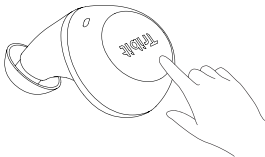

▶ 再生 / 一時停止 :

1 回押す

☎ 電話を受ける / 電話を切る :

1 回押す

▶▶ 次の曲 :

2 回押す

◀◀ 前の曲 :

3 回押す

☎ 着信拒否 :

2s 長押し

🎤 1s 長押し :

“ピッ”の音が聞こえたらボイスアシスタント機能が使えます

## イヤホンのリセットする

タッチボタンが反応しない、またはイヤホンが正常に機能しない場合は、手動でリセットする必要があります。

**ステップ 1.** 6 秒間タッチボタンを長押しして電源を切ります。

**ステップ 2.** 12 秒間タッチボタンを長押しします。リセットに成功すると、青色の LED が 4 回点滅します。

**ステップ 3.** イヤホンの中に入れて充電ケースを閉じてから、もう一度イヤホン取り出してお試しください。

備考： ステップ 3 の前に、ステップ 2 で左右のイヤホンがすべて正しくリセットされることを確認してください（リセットに成功すると、青い LED が 4 回点滅します）。

#### FCC STATEMENT :

This device complies with Part 15 of the FCC Rules. Operation is subject to the following two conditions:

- (1) This device may not cause harmful interference, and
- (2) This device must accept any interference received, including interference that may cause undesired operation.

Warning: Changes or modifications not expressly approved by the party responsible for compliance could void the user's authority to operate the equipment.

#### NOTE:

This equipment has been tested and found to comply with the limits for a Class B digital device, pursuant to Part 15 of the FCC Rules. These limits are designed to provide reasonable protection against harmful interference in a residential installation. This equipment generates uses and can radiate radio frequency energy and, if not installed and used in accordance with the instructions, may cause harmful interference to radio communications. However, there is no guarantee that interference will not occur in a particular installation. If this equipment does cause harmful interference to radio or television reception, which can be determined by turning the equipment off and on, the user is encouraged to try to correct the interference by one or more of the following measures:

Reorient or relocate the receiving antenna.

Increase the separation between the equipment and receiver.

Connect the equipment into an outlet on a circuit different from that to which the receiver is connected.

Consult the dealer or an experienced radio/TV technician for help.

#### RF warning statement:

The device has been evaluated to meet general RF exposure requirement. The device can be used in portable exposure condition without restriction.