



RIMMING XL USER GUIDE

English	2
Deutsch.	24
Español.	46
Français.	68
Nederlands	90
Italiano	112
Русский	134

The page features decorative green lines forming a partial border at the top and bottom, and a solid grey square on the left side.

OVERVIEW

b-Vibe™ products are made with silky smooth, body-safe silicone. Our products are phthalate-free and latex-free.

The easy to use interface allows users to easily reach your desired stimulation and intensity level. Get ready for sensual satisfaction that can not be matched and will have you craving for more.



ENGLISH



b-Vibe™ Rimming XL

RIMMING XL

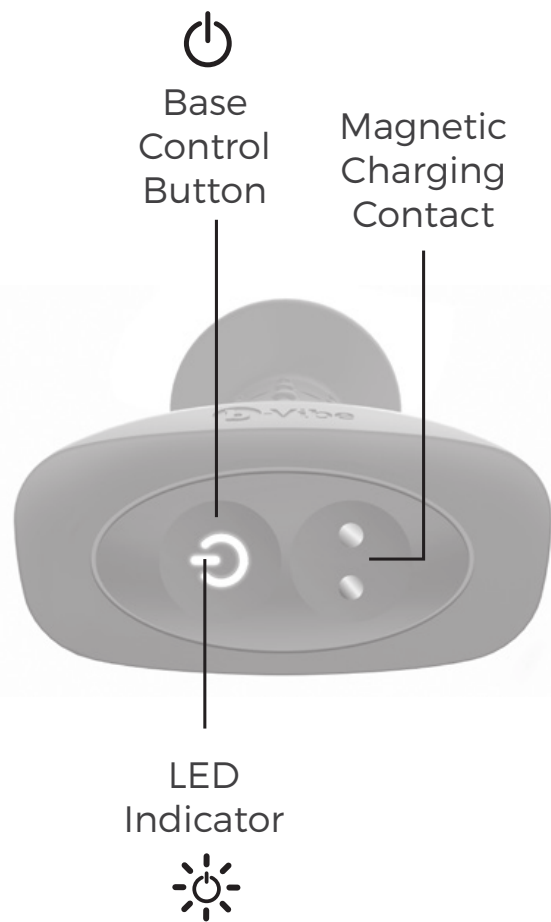
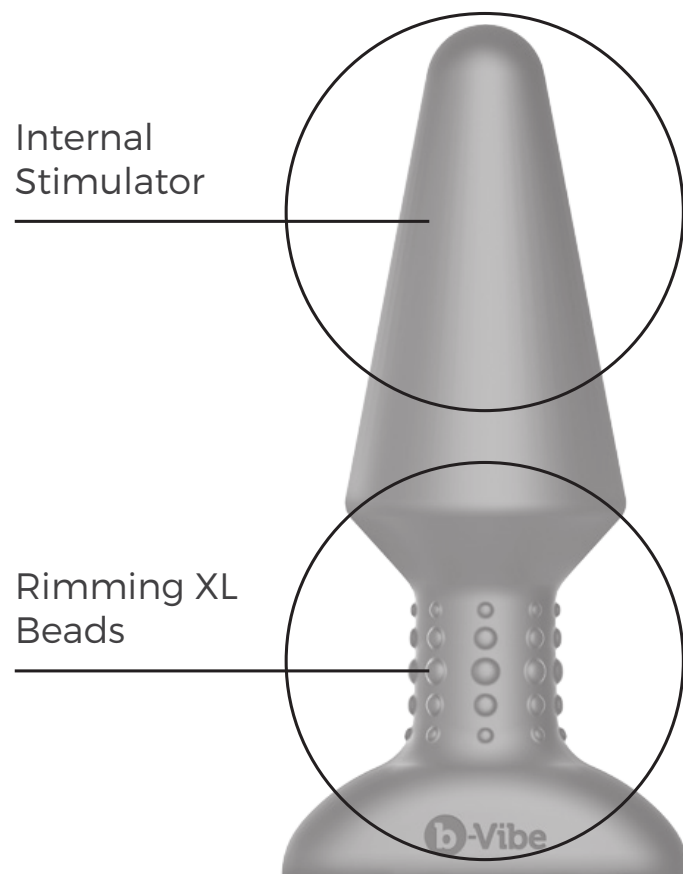

WIRELESS REMOTE CONTROL

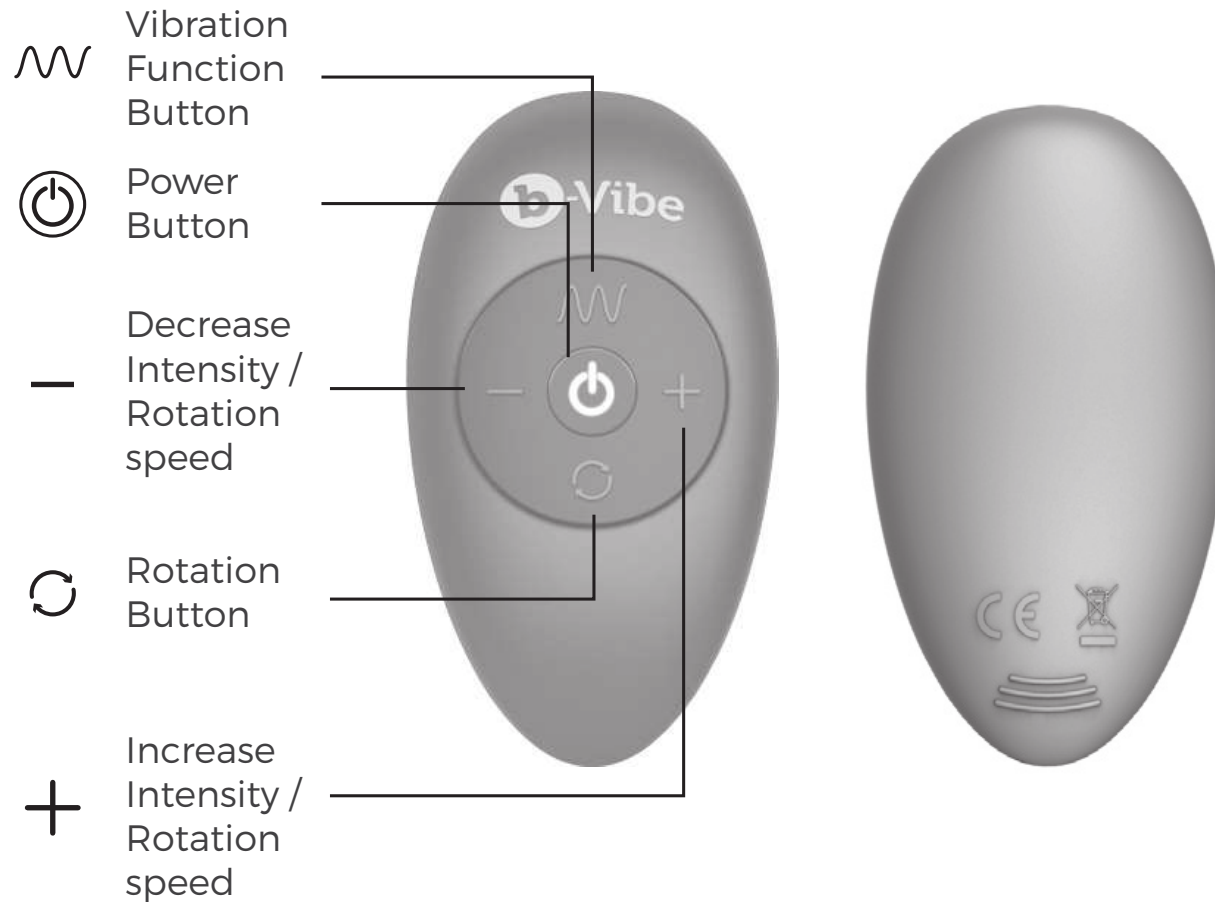

GETTING STARTED

1. Before first use, charge your plug for approximately 2.5 hours. The USB charging cable can be plugged into any USB port or USB / AC power adapter (not included).

- Flashing Light = Charging
- Solid Light = Fully Charged
- Rapid Flashing Light = Low battery, charge is needed

2. Wash your plug with soap and water, or toy cleaner suitable for use with silicone items.

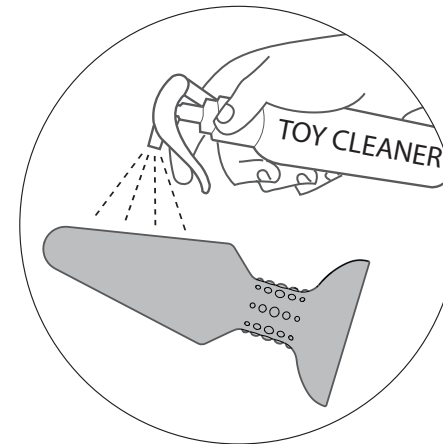
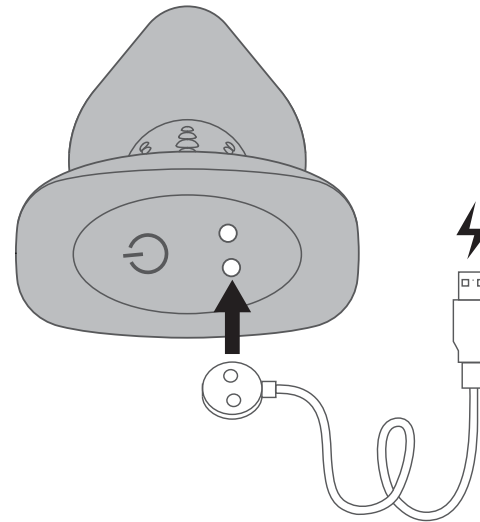



FAQs can be found at
www.bvibe.com

Email us at
customerservice@bvibe.com
for any unanswered questions

3. Lubricate your plug with a water-based, silicone compatible lubricant.

4. Turn ON your plug by pressing  quickly at the bottom of your plug.

The light will flash, indicating the power is on and in standby mode.

Push  again to use the manual mode, or push  on the remote to pair the remote & plug.

Once in use, the base light will change from flashing to solid.

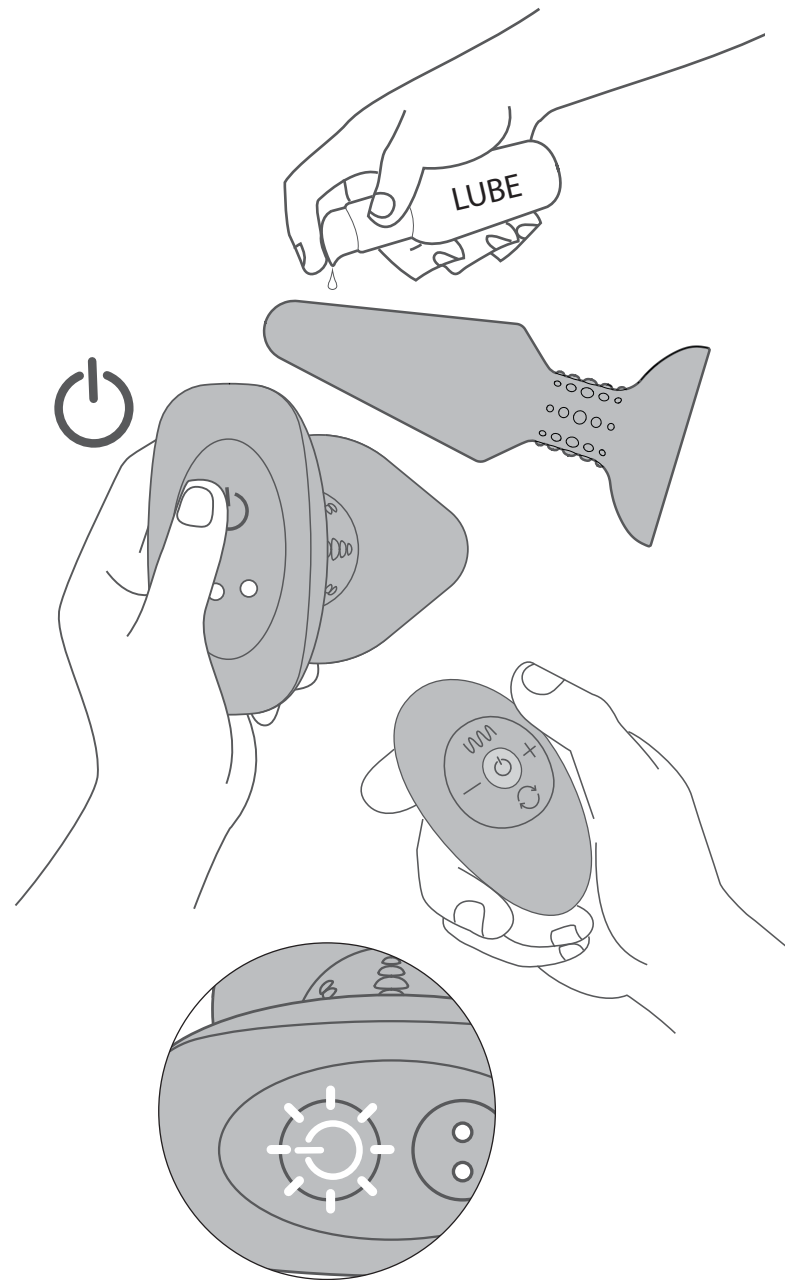

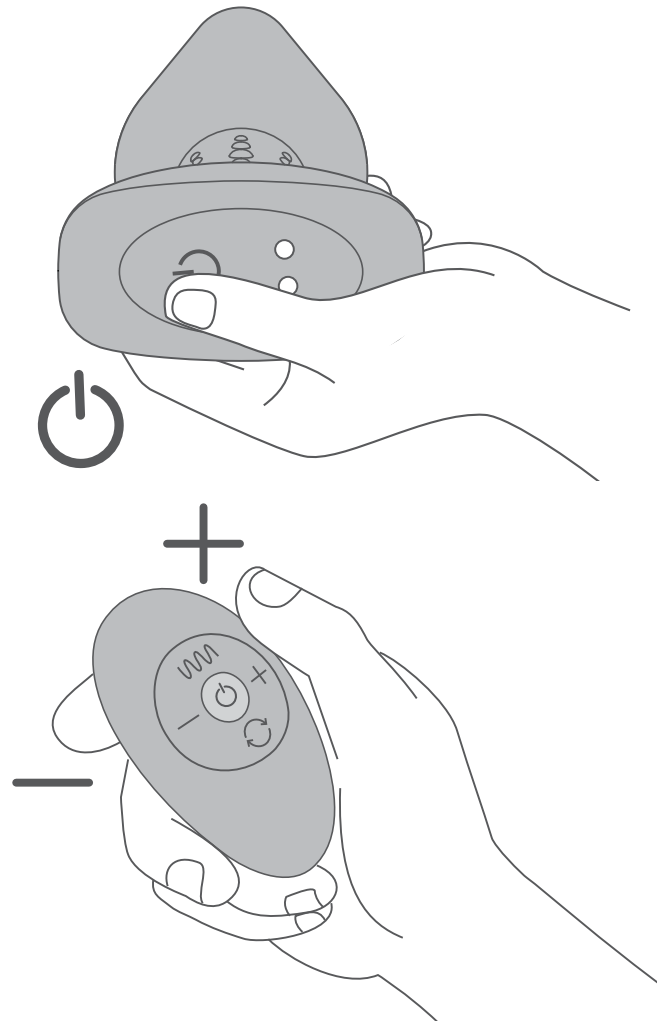

5. To change the vibration intensity and / or rotation speed via the base control, press the . To change the vibration intensity and / or rotation speed via the remote control press and release the + and the -

6. To change the vibration intensity and / or rotation speed via the remote control press and release + (Increase Intensity / Rotation speed) and - (Decrease Intensity / Rotation speed).



MANUAL CONTROL

1. To turn the item ON quickly press  The  will flash to indicate the power is on. Push again to change the vibration pattern. There are a total of 9 modes using the manual control.

2. To power OFF your plug press and hold  for 2 seconds. LED will turn off to indicate the power is OFF.

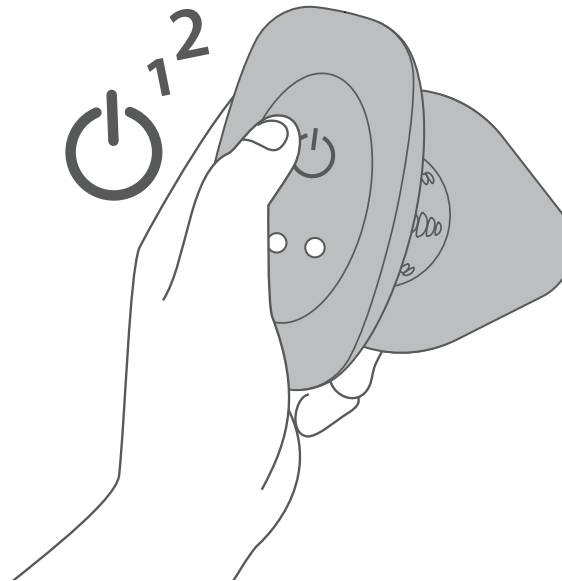
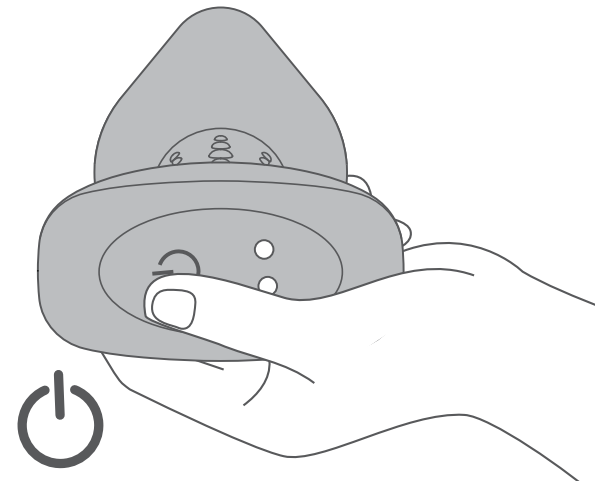



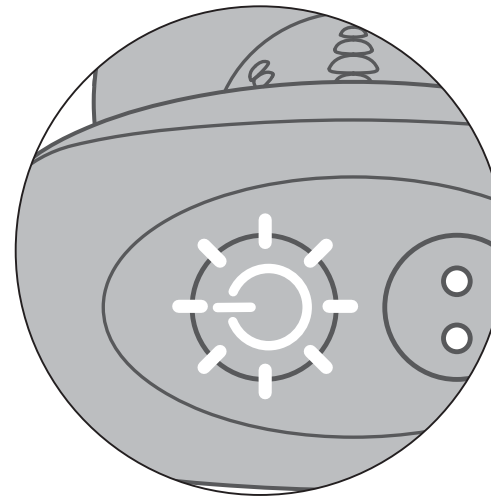
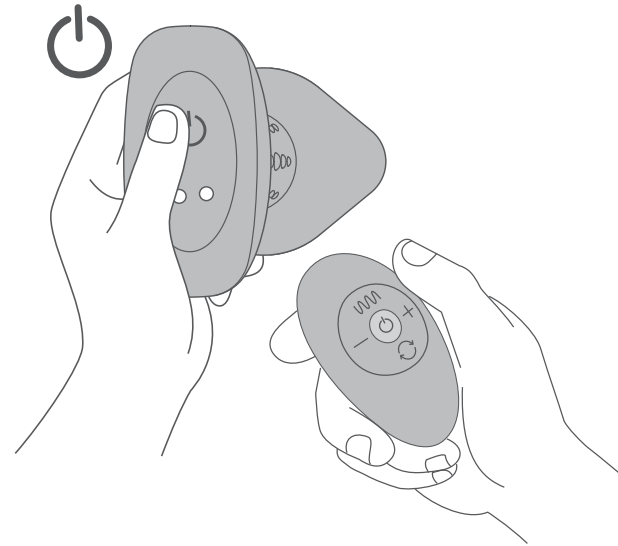

REMOTE CONTROL

- 1.** First turn your plug on in standby mode by quickly pressing  on your plug.
- 2.** While the base light is flashing, power on your remote to pair the remote & plug.
- 3.** Once the item is paired the base light will become **solid** and you can control your plug by remote.
- 4.** Press and release **+** to increase vibration intensity and/or rotation speed.
- 5.** Press and release **-** to decrease vibration intensity and / or rotation speed.



6. To change the independent vibration mode in the top press and release 

7. Holding  or  for 3 seconds will turn off the independent shaft vibrator and / or rimming XL beads.

8. Pressing  or  will turn back on the independent shaft vibrator and / or rimming XL beads.

9. To turn the item ON/OFF press and release  on the remote.

10. To completely turn off your plug, press and hold  on your plug.

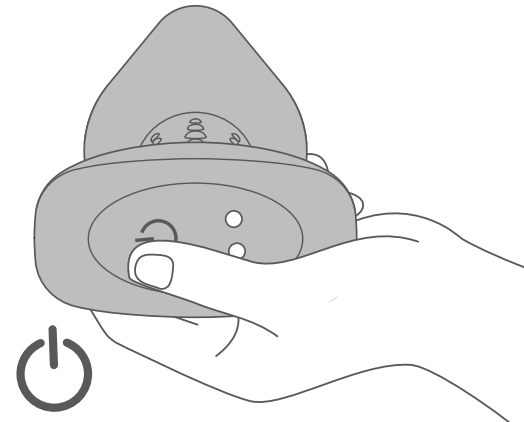
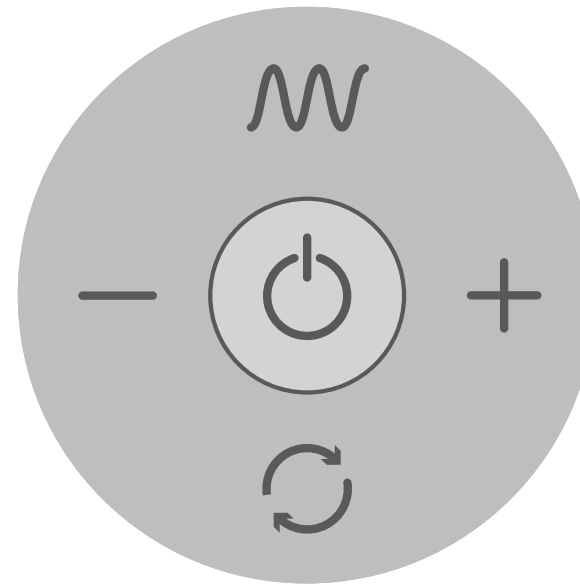

CHARGING YOUR PLUG

- Attach the magnetic charging plug to the designated charging area on the base of the product.
- Flashing light indicates item is charging.
- Solid light indicates item is fully charged.
- Plugs require approximately 2.5 hours for full charge.

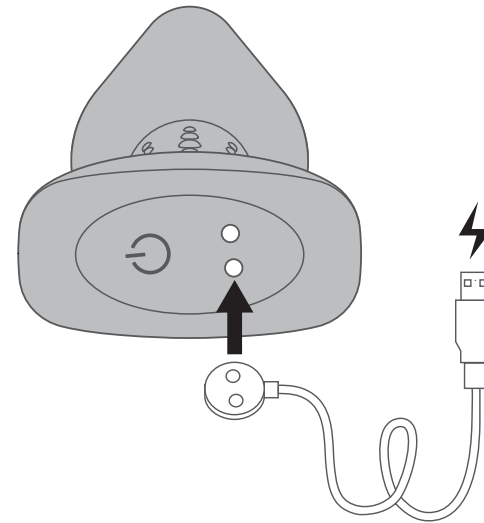

Flashing light = Charging



Solid light = Fully Charged



CHANGING YOUR REMOTE CONTROL BATTERY

- Slide open the remote control battery compartment as shown.
- Button cell CR 2032 has been preinstalled into the remote control.
- Remove the paper slip inside the battery compartment to activate the power in the remote control.
- Suggested to remove the battery from the remote control for extended storage. Store the remote control and the battery separately.

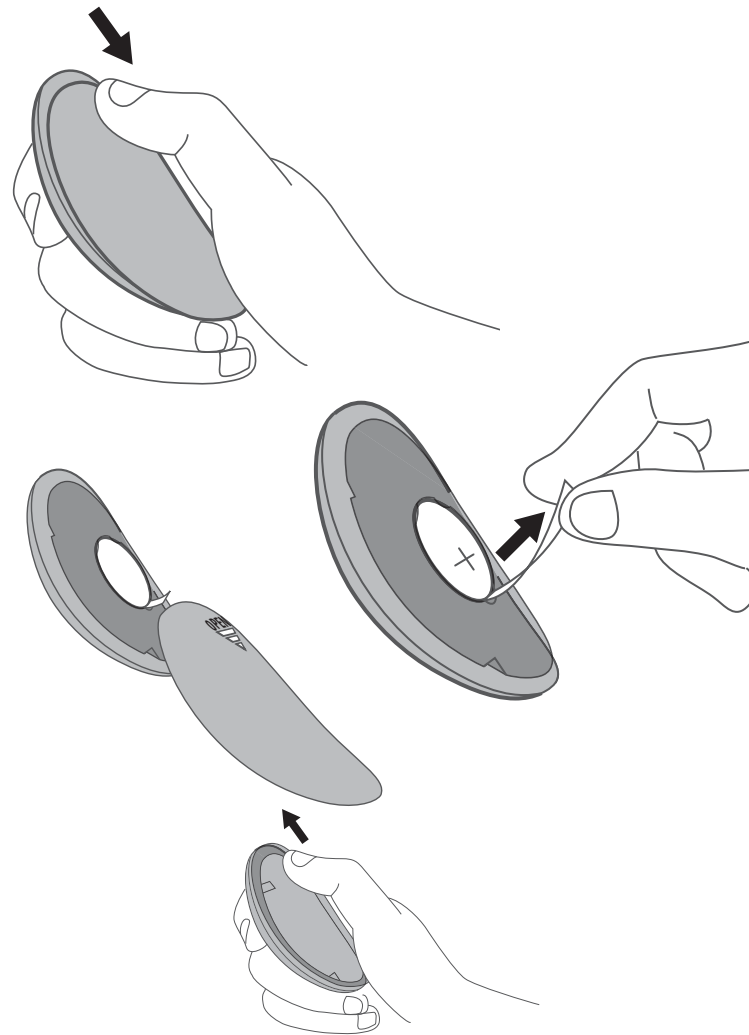

TRAVEL LOCK

• All b-Vibe items include travel lock for safe and convenient travel.

For the remote:

Simultaneously press and hold the + and - buttons for 3 seconds. Flashing light will indicate the item is locked.

To unlock simply press and hold + and - again for 3 seconds. Flashing light will indicate lock is disabled.

For the plug:

Hold for 5 seconds, flashing light will indicate the item is locked. For unlocking, hold  again for 5 seconds, flashing light will indicate the item is unlocked.

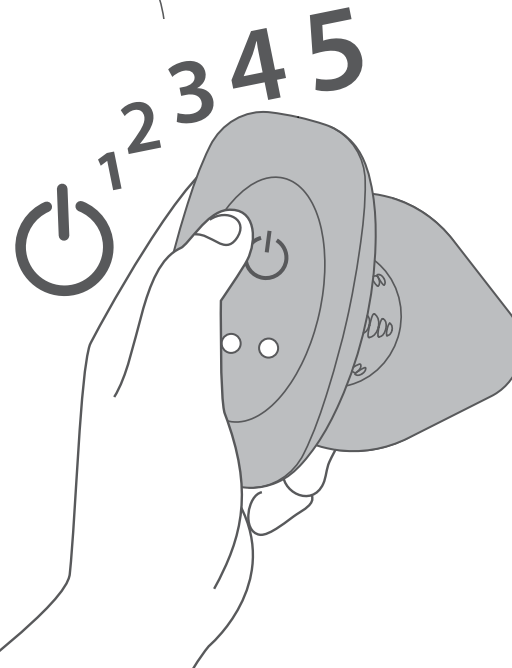
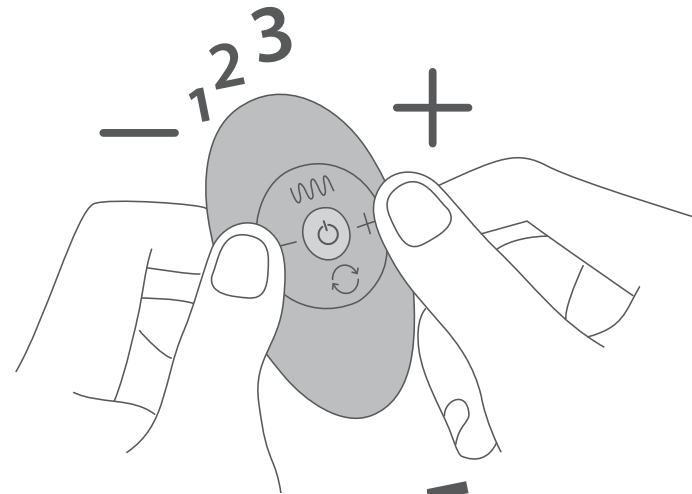

VIBRATING MODES

**Rimming
Beads**

**Internal
Stimulator**

1. Low

Vibration Pattern 1



2. Speed II

Vibration Pattern 2



3. Speed III

Vibration Pattern 3



4. Speed IV

Vibration Pattern 4



5. Speed V

Vibration Pattern 5



6. Maximum

Vibration Pattern 6



ROTATION FUNCTION

There are 7 vibration patterns, explained below:

- 1.** Rotates in left direction.
- 2.** Rotates in right direction.
- 3.** Rotates left and right swiftly.
- 4.** Rotates left and right.
- 5.** Rotates left, pauses, makes swift right rotation.
- 6.** Rotates left for a longer period, pauses, rotates right.
- 7.** Rotates slowly, speeds up, slows down, etc.

b-Vibe Care

Cleaning, Storage & Safety

- 1.** Always clean your plug thoroughly before and after each use.
- 2.** We recommend premium water-based lubricant. Silicone-based lubricants are not recommended and can cause damage to the product.
- 3.** To properly clean your plug, wash with luke-warm water and a respected antibacterial soap. Rinse clean and pat dry using a lint-free cloth or towel. Do not use cleaners containing alcohol, petrol or acetone.

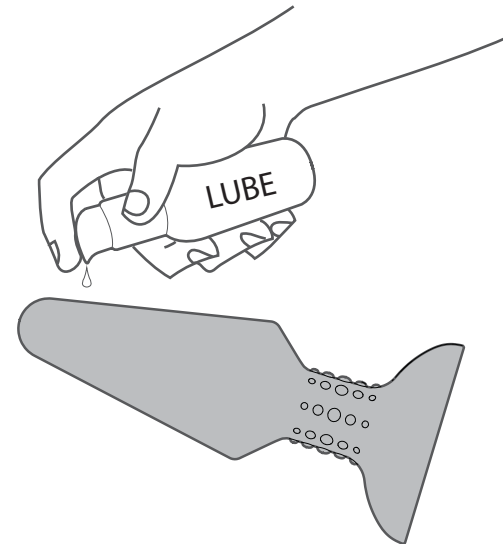
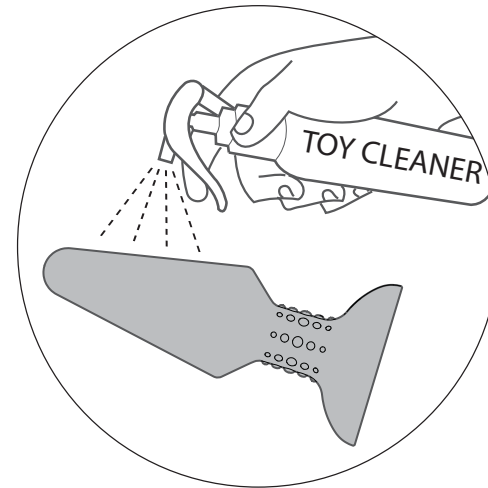

4. Avoid leaving your plug in direct sunlight and never expose it to extreme heat.

5. Our products are designed to be splash-proof. Never immerse your rimming XL plug in water.

If your plug appears to function abnormally, turn OFF and consult our customer care section on bvibe.com, where you will find help tips. Should you require further assistance please contact: **customerservice@bvibe.com**

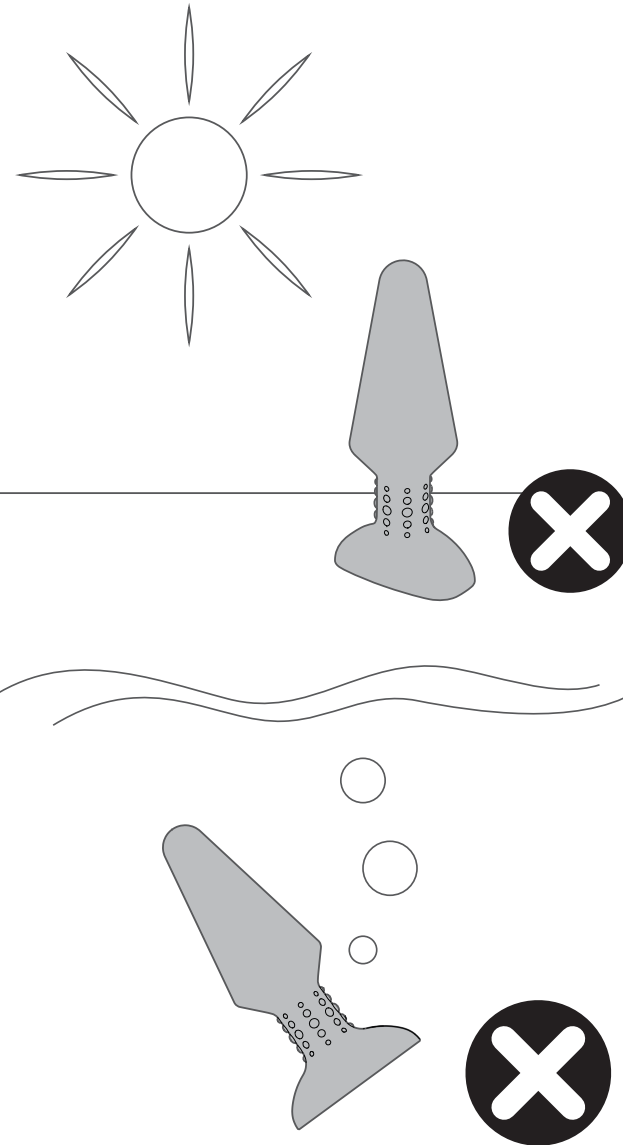

SPECIFICATIONS

Materials Body Safe Silicone
/ ABS

Size 151 x 79 x 41 mm

Weight 197 g

Battery Battery li-ion
530mAh

Charging 2.5 hours

Use Time 1 hour

Max Noise Level < 68 dB

Interface Single Button
Manual Control

5 Button Remote
Control

DISPOSAL INFORMATION

Disposal of old electronic equipment (applicable in the EU and other European countries with separate waste collection systems):



The crossed-out dustbin symbol indicates that these items should not be treated as household waste, but rather brought to the appropriate collection point for recycling electrical and electronic equipment.

RADIO AND TELECOMMUNICATION TERMINAL EQUIPMENT (R&TTE)

Declaration of Conformity

Hereby, b-Vibe declares that this Rimming XL Plug product is in compliance with essential requirements and other relevant provisions of Directive 1999/5/EC. A copy of the Declaration of Conformity can be found at www.bvibe.com.

FCC STATEMENT

1. This device complies with Part 15 of the FCC Rules.

Operation is subject to the following two conditions:

(1) This device may not cause harmful interference, and

(2) This device must accept any interference received, including interference that may cause undesired operation.

2. Changes or modifications not expressly approved by the party responsible for compliance could void the user's authority to operate the equipment.



Complete user instructions in additional
languages and FAQ can be found at:
www.bvibe.com

Email us at
customerservice@bvibe.com
for any unanswered questions

Designed and Developed by
b-Vibe™

Made in China
© 2019 **b-Vibe™**

ÜBERBLICK

b-Vibe™ Produkte werden aus seidenweichem und körpersicherem Silikon hergestellt. Unsere Produkte sind phtalat- und latexfrei.

Die einfach zu bedienende Benutzeroberfläche ermöglicht den Benutzern, die gewünschte Stimulation und Intensität zu erreichen. Machen Sie sich bereit für eine sinnliche Befriedigung, die nicht zu übertreffen ist und Ihnen Lust auf mehr macht.

 **DEUTSCH**



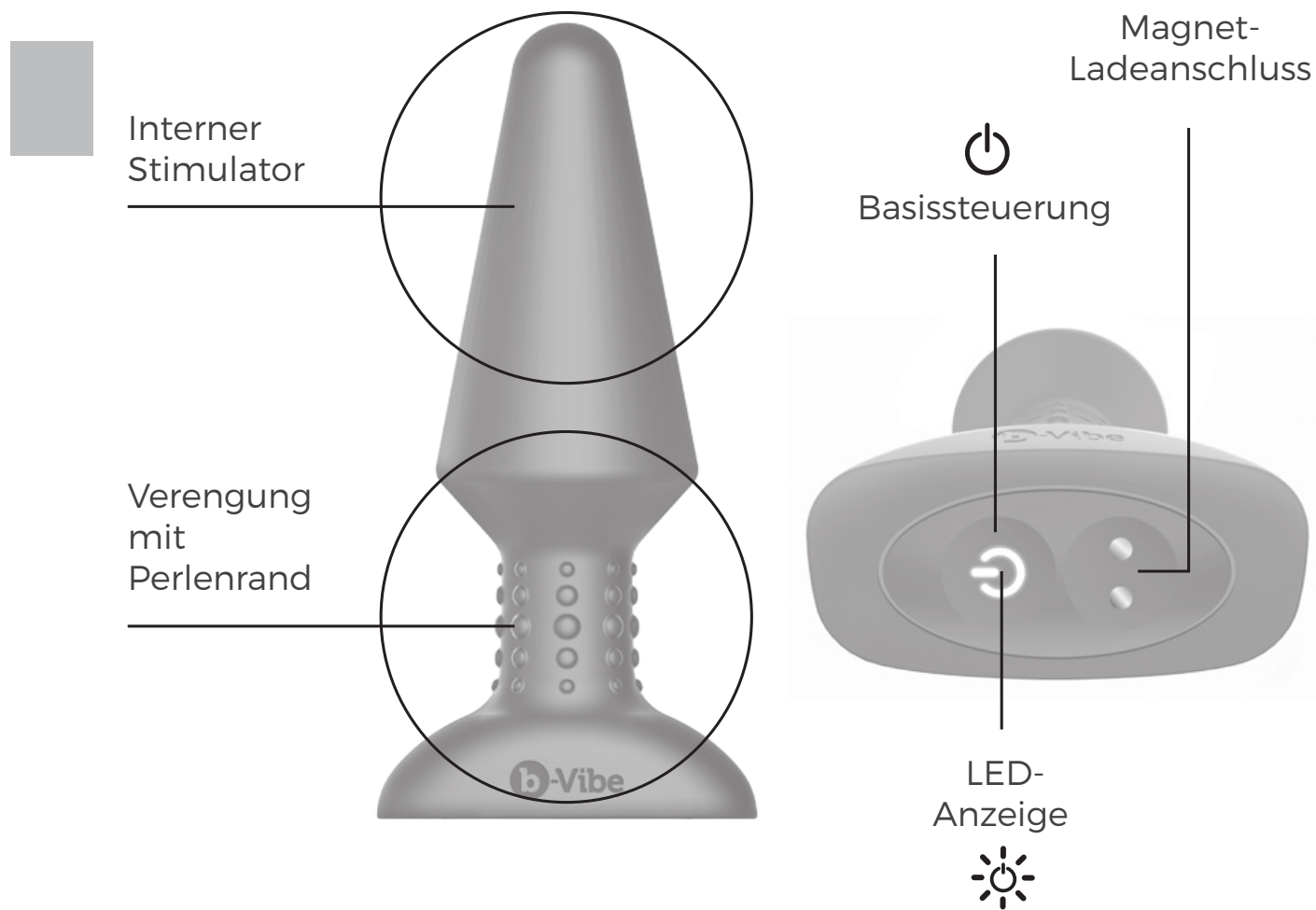

b-Vibe™ Rimming XL

RIMMING XL



KABELLOSE FERNBEDIENUNG

 Vibrations-
Funktionstaste

 Netzschalter

 Intensität /
Rotationsge-
schwindigkeit
verringern

 Rotationsknopf

 Intensität /
Rotationsge-
schwindigkeit
erhöhen

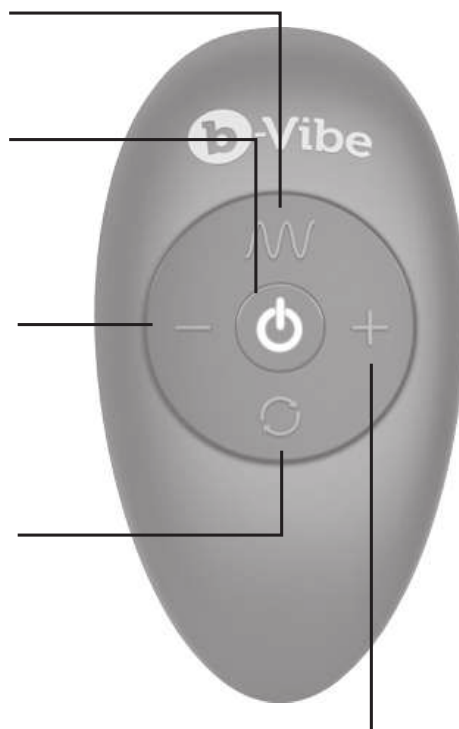

ERSTE SCHRITTE

1. Laden Sie Ihren Plug vor dem ersten Gebrauch für ungefähr 2,5 Stunden auf. Das USB-Ladekabel kann mit jedem USB-Port oder USB / Netzadapter verwendet werden (nicht enthalten).

- Blinkendes Licht = Gerät lädt auf
- Dauerhaftes Licht = Voll aufgeladen
- Schnell blinkendes Licht = Batterie leer, bitte aufladen

2. Waschen Sie den Plug mit Seife und Wasser, oder alternativ mit für Silikonteile geeignetem Spielzeugreiniger.

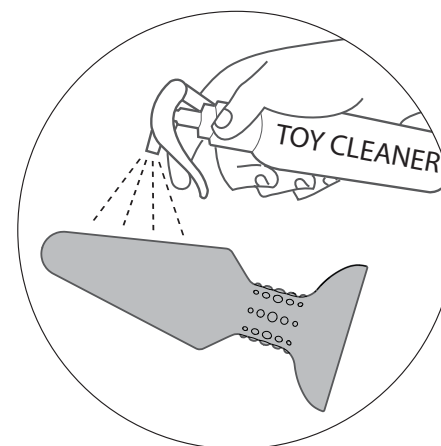
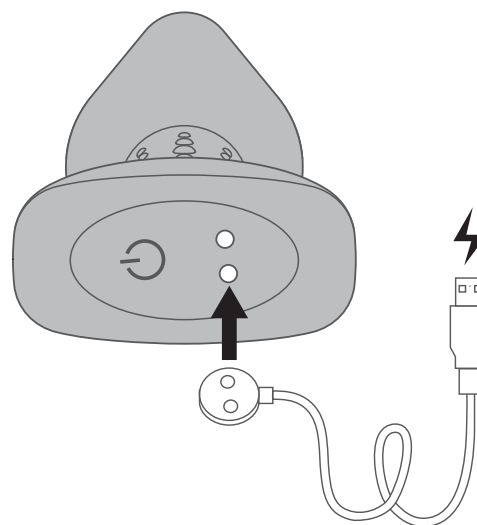

FAQs können auf
www.bvibe.com gefunden
werden

Schreiben Sie uns eine E-Mail an
customerservice@bvibe.com für
unbeantwortete Fragen

3. Ölen Sie ihren Plug mit wasserbasiertem, silikonkompatiblem Gleitgel ein.

4. Drücken Sie auf  um Ihren Plug einzuschalten.

Wenn das Licht blinkt ist das Gerät eingeschaltet und im Standby Modus.

Drücken Sie den Knopf erneut, um den manuellen Modus zu verwenden oder drücken Sie den  auf der Fernbedienung, um diese mit dem Plug zu verbinden.

Während der Benutzung wird das Licht dauerhaft aufleuchten, anstatt zu blinken.

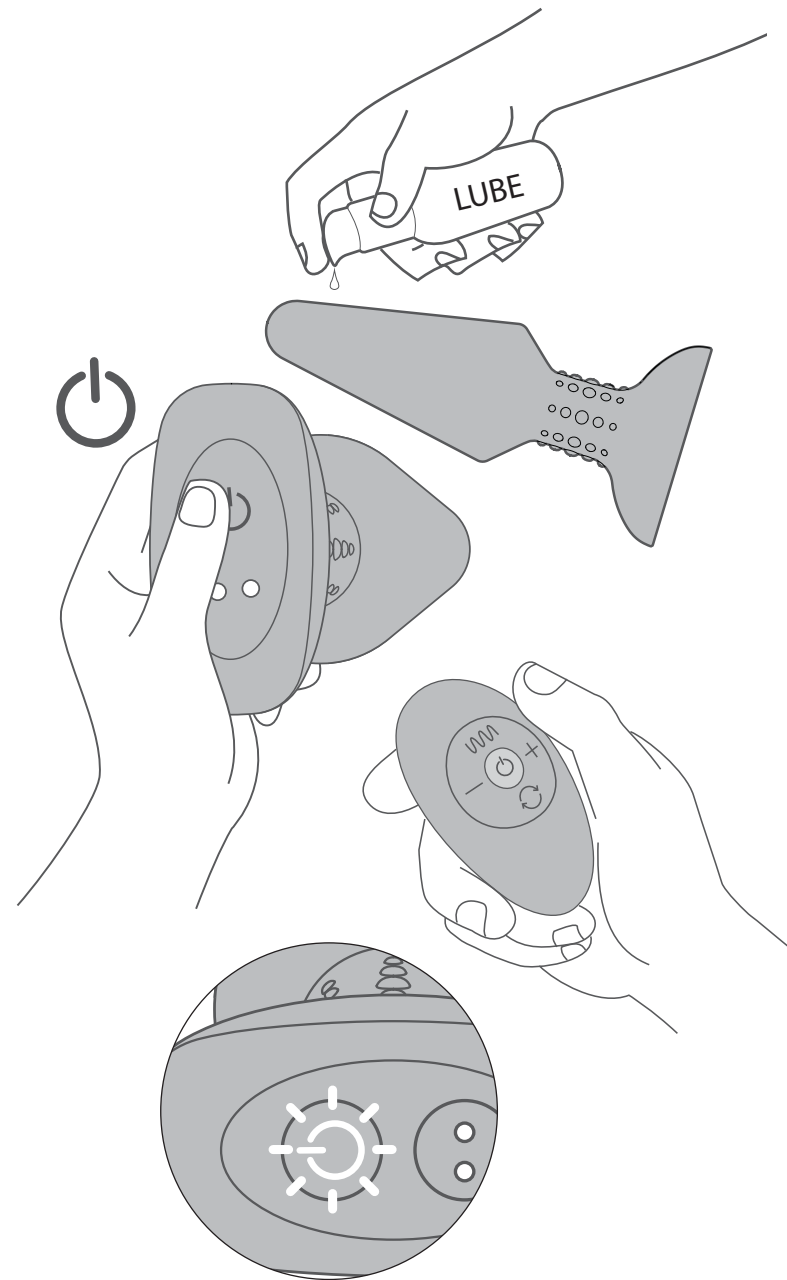



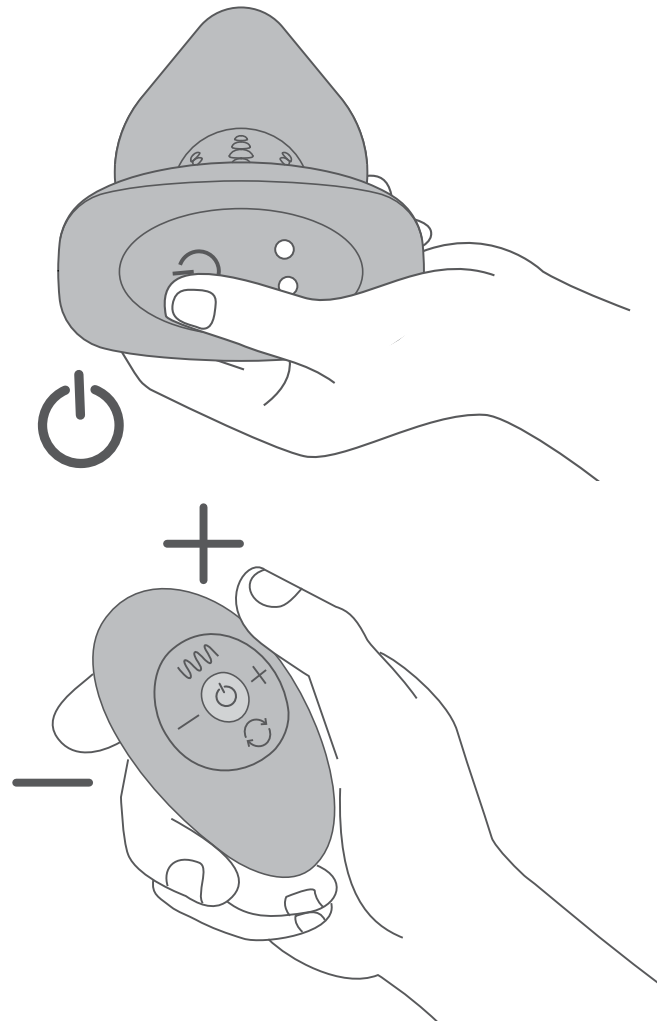

5. Um die Vibrationsintensität und / oder Rotationsgeschwindigkeit zu verändern, drücken Sie  Um die Vibrationsintensität und / oder Rotationsgeschwindigkeit mit der Fernbedienung zu ändern, benutzen Sie bitte die + und – Knöpfe.

6. Um die Vibrationsintensität und / oder Rotationsgeschwindigkeit mit der Fernbedienung zu verändern, drücken Sie + oder –





MANUELLE BEDIENUNG

1. Um das Gerät einzuschalten, drücken Sie . Die -Leuchte wird blinken sobald das Gerät eingeschaltet ist. Drücken Sie erneut auf , um das Vibrationsmuster zu ändern. Es gibt insgesamt 9 unterschiedliche Modi bei der manuellen Steuerung.

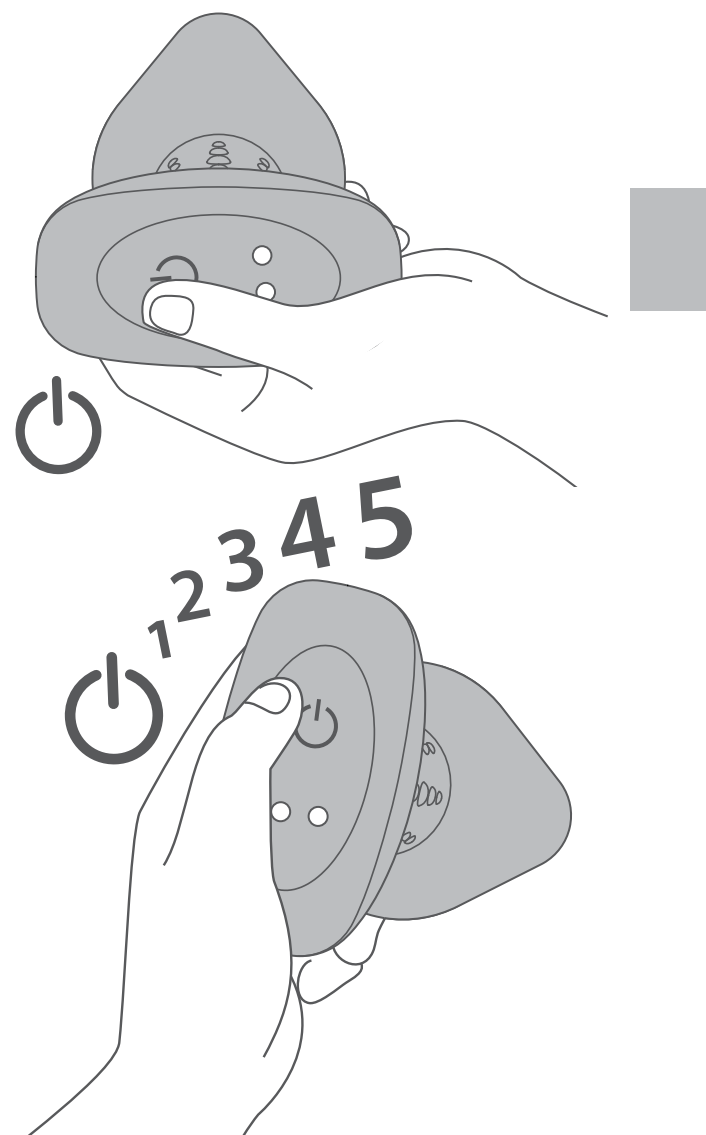
2. Um Ihren Plug wieder auszuschalten, drücken und halten Sie  für zwei Sekunden. Wenn das Gerät ausgeschaltet ist, wird die LED-Leuchte wieder erlöschen.



FERNBEDIENUNG

- 1.** Um das Gerät ein- oder auszuschalten, drücken Sie auf 
- 2.** Wenn das Licht blinkt können Sie die Fernbedienung mit dem Gerät verbinden, indem Sie die Fernbedienung einschalten.
- 3.** Sobald die Fernbedienung verbunden ist wird das Licht dauerhaft aufleuchten. Sie können die Fernbedienung jetzt verwenden.
- 4.** Drücken Sie auf **+** um die Vibrationsintensität oder Rotationsgeschwindigkeit zu erhöhen.
- 5.** Drücken Sie auf **-** um die Vibrationsintensität oder Rotationsgeschwindigkeit zu verringern.
- 6.** Um den unabhängigen Vibrator in der Spitze zu ändern, drücken Sie 

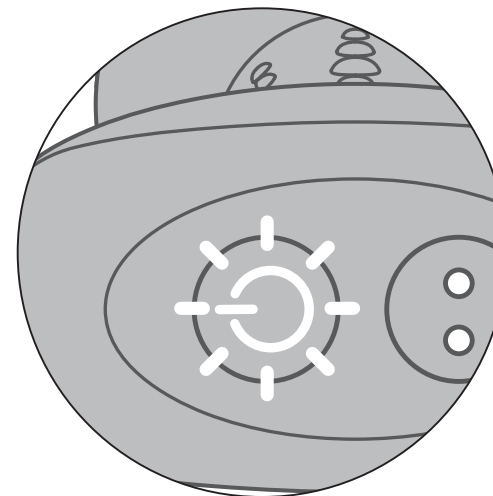
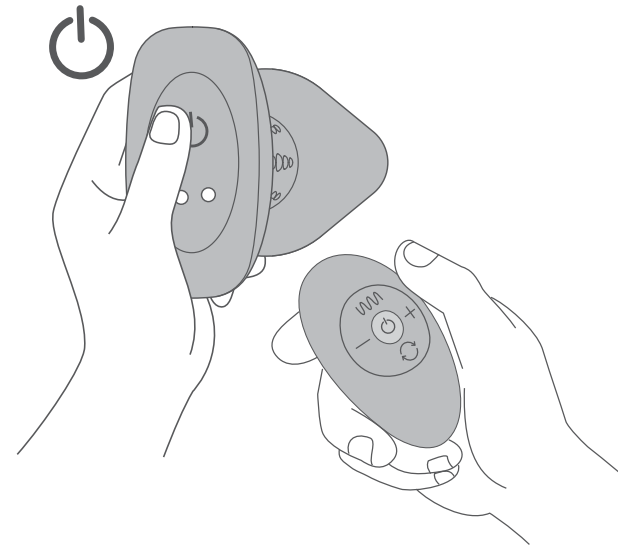

7. Halten Sie \mathcal{W} oder ↻ für 3 Sekunden gedrückt um die unabhängigen Vibratoren und / oder Perlenränder auszuschalten.

8. Drücken Sie \mathcal{W} oder ↻ um die unabhängigen Vibratoren und/oder Perlenränder einzuschalten.

9. Um das Gerät ein- oder auszuschalten drücken Sie ⏻ auf der Fernbedienung.

10. Um das Gerät komplett auszuschalten, drücken und halten Sie ⏻ auf Ihrem Gerät.

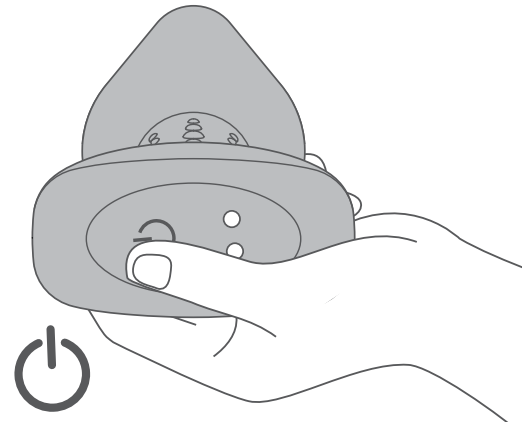
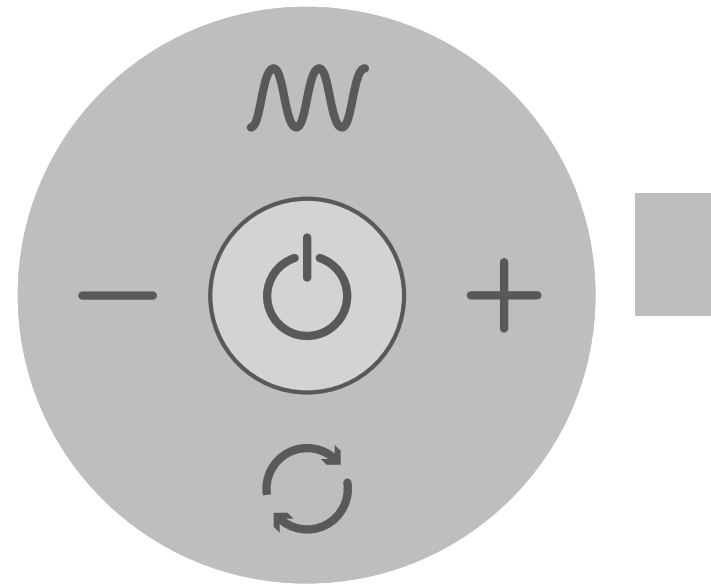

AUFLADEN

- Befestigen Sie den Magnetladestecker am angegebenen Ladebereich am Schaft des Produkts.
- Das Blinklicht zeigt an, wenn das Gerät aufgeladen wird.
- Das Gerät ist vollständig aufgeladen, wenn das Licht dauerhaft leuchtet.
- Volles aufladen benötigt ca. 2,5 Stunden.

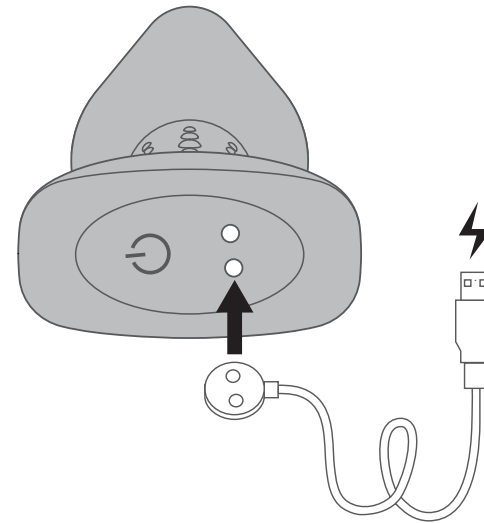

Blinklicht = Aufladen

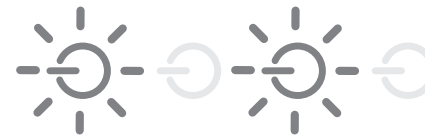

Dauerlicht = Voll aufgeladen



WECHSELN DER FERNBEDIENUNGSBATTERIE

- Schieben Sie das Batteriefach wie abgebildet auf.
- Eine Lithiumbatterie ist in der Fernbedienung enthalten.
- Entfernen Sie den Papierschein im Batteriefach, um die Fernbedienung zu benutzen.
- Wir empfehlen die Batterie für längere Lagerung von der Fernbedienung zu entfernen. Bewahren Sie Fernbedienung und Batterie separat auf.

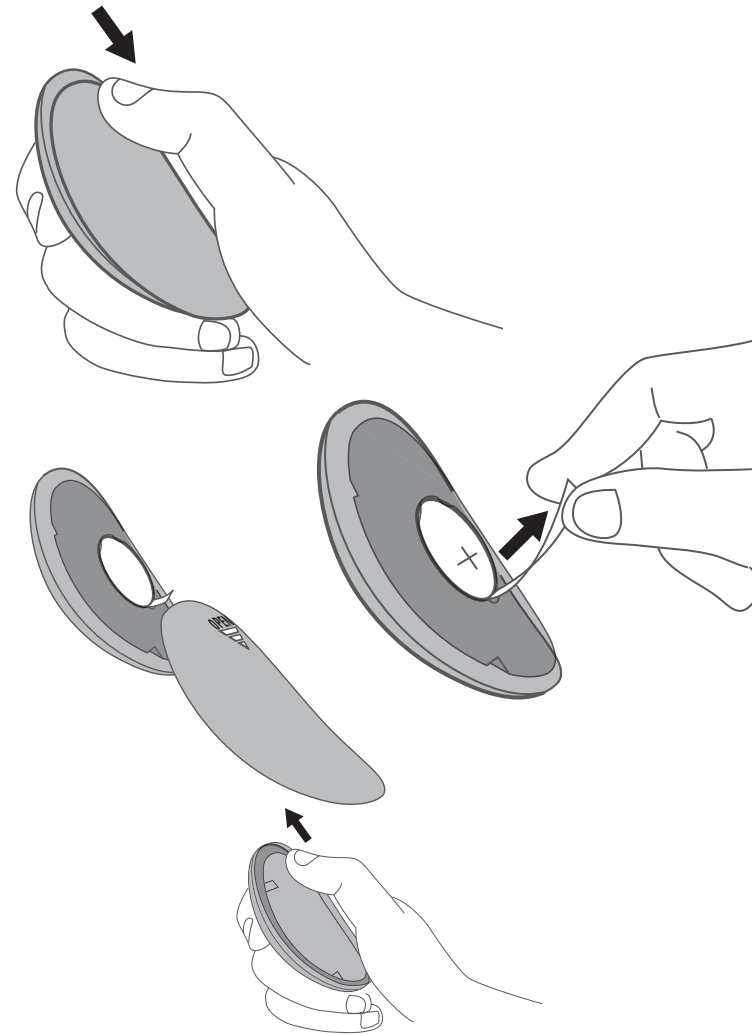

REISESICHERUNG



• Alle b-Vibe Geräte enthalten eine Reisesicherung für sicheres und bequemes Reisen.

Für die Fernbedienung:

Drücken Sie die + und – Knöpfe gleichzeitig für 3 Sekunden. Das blinkende Licht zeigt, dass das Gerät gesichert ist.

Um das Gerät zu entsichern, drücken Sie die + und – Knöpfe erneut für 3 Sekunden. Das blinkende Licht zeigt, dass das Gerät entsichert ist.

Für das Gerät:

Drücken Sie  für 5 Sekunden. Das blinkende Licht zeigt, dass das Gerät gesichert ist. Um das Gerät zu entsichern, drücken Sie  erneut für 5 Sekunden. Das blinkende Licht zeigt, dass das Gerät entsichert ist.

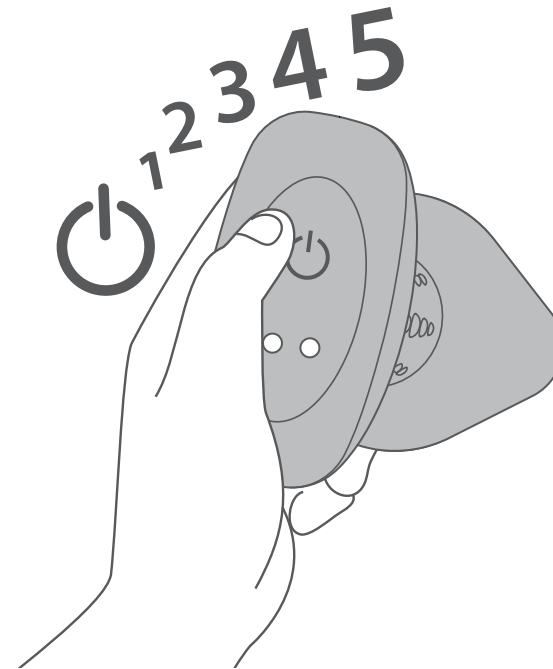
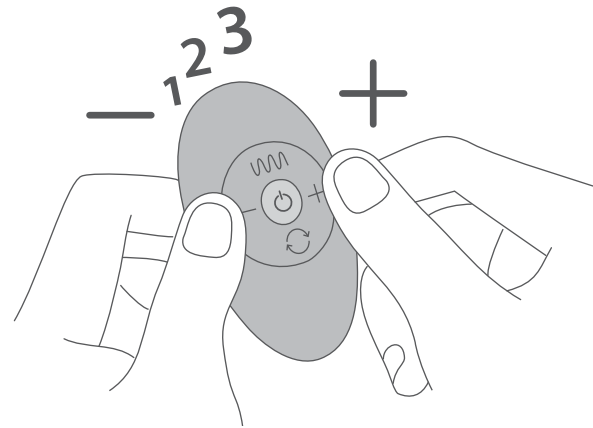

VIBRATIONSMODI

Verengung mit Perlenrand

Interne Stimulatoren

1. Langsam

Vibrationsmuster 1



2. Geschwindigkeit II

Vibrationsmuster 2



3. Geschwindigkeit III

Vibrationsmuster 3



4. Geschwindigkeit IV

Vibrationsmuster 4



5. Geschwindigkeit V

Vibrationsmuster 5



6. Maximum

Vibrationsmuster 6



ROTATIONSMODI

Insgesamt gibt es 7 Rotationsmodi, wie im Folgenden erklärt:

- 1.** Dreht sich nach links.
- 2.** Dreht sich nach rechts.
- 3.** Dreht sich schnell nach links und rechts.
- 4.** Dreht sich nach links und rechts.
- 5.** Dreht sich nach links, pausiert, und macht dann schnelle rechts Drehungen.
- 6.** Dreht sich längere Zeit nach links, pausiert, und dreht sich dann nach rechts.
- 7.** Dreht langsam und schneller im Wechsel.

b-Vibe Pflege

Reinigung, Lagerung & Sicherheit

- 1.** Reinigen Sie das Gerät gründlich vor und nach jedem Gebrauch.
- 2.** Wir empfehlen Premium-Gleitmittel auf Wasserbasis. Gleitmittel auf Silikonbasis sind nicht empfehlenswert und können Schäden am Gerät verursachen.
- 3.** Um Ihr Gerät richtig zu reinigen, empfehlen wir es mit lauwarmem Wasser und antibakterieller Seife zu waschen. Spülen Sie das Gerät sauber und tupfen Sie es mit einem fusselfreien Tuch trocken. Verwenden Sie keine Reiniger die Alkohol, Benzin oder Azeton enthalten.

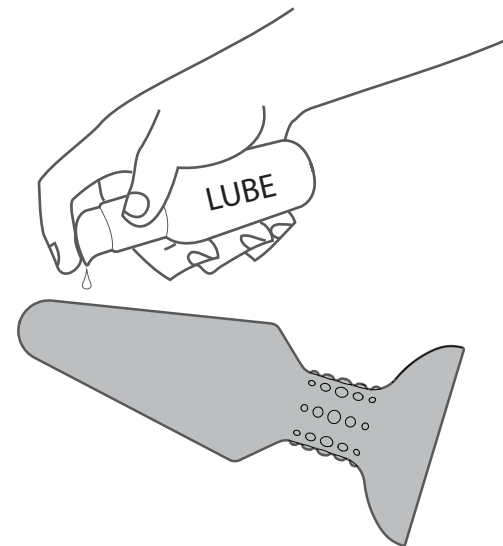
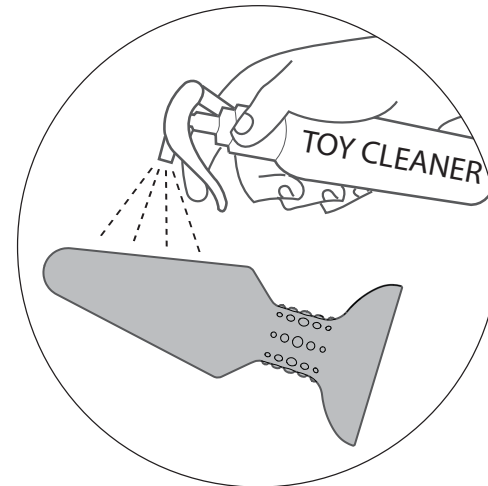

4. Bewahren Sie das Gerät niemals in direktem Sonnenlicht oder extremer Hitze auf.

5. Unsere Produkte sind spritzwasserdicht. Tauchen Sie Ihren Rimming XL Plug niemals in Wasser.

Wenn Ihr Gerät nicht einwandfrei funktionieren sollte, schalten Sie es aus und wenden Sie sich an unsere Kundenbetreuung auf bvibe.com. Sollten Sie weitere Hilfe benötigen, wenden Sie sich bitte an: **customerservice@bvibe.com**

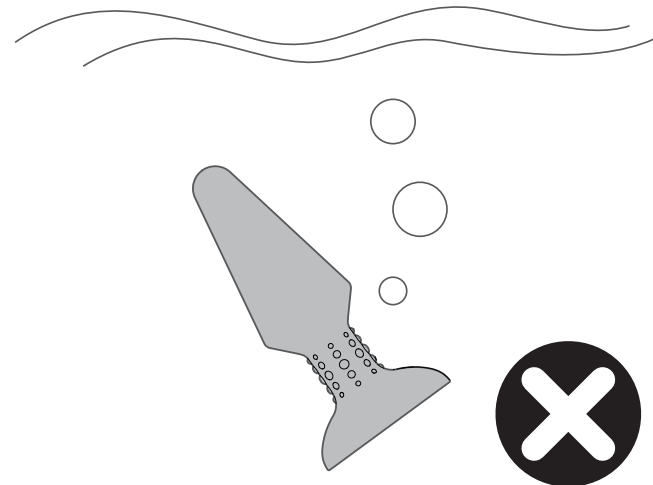
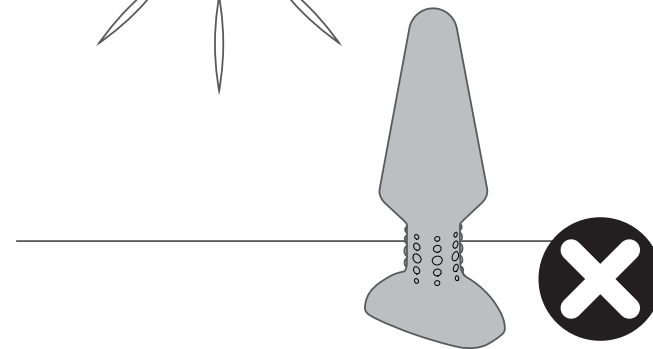
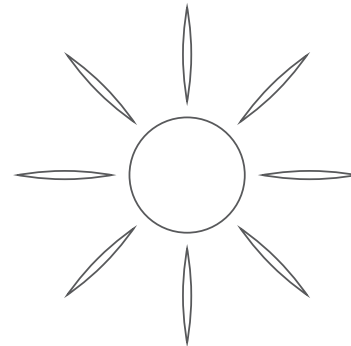

TECHNISCHE DATEN

Materialien	Körpersicherer Silikon / ABS	Max. Geräuschpegel	< 68 dB
Größe	151 x 79 x 41 mm	Interface	Manuelle 1-Knopf Steuerung
Gewicht	197 g		5-Knopf Fernbedienung
Batterie	Li-Ion 530mAh Batterie		
Ladezeit	2,5 Stunden		
Gebrauchszeit	1 Stunden		

ENTSORGUNG

Entsorgung von elektronischen Geräten (anwendbar in der EU und anderen europäischen Ländern mit einem separaten Sammelsystem):



Die durchgestrichene Mülltonne bedeutet, dass diese Geräte nicht als Hausmüll entsorgt werden dürfen, sondern an einem gesonderten Sammelpunkt abgegeben werden müssen.

FUNK- UND TELEKOMMUNIKATIONSENDEINRICHTUN- GEN (R&TTE)

Konformitätserklärung

Hiermit erklärt b-Vibe, dass dieses Gerät die wesentlichen Anforderungen und andere relevante Vorgaben der Richtlinie 1999/5/EC erfüllt. Eine Kopie der Konformitätserklärung finden Sie unter www.bvibe.com.

FCC EINHALTUNGSERKLÄRUNG

1. Dieses Gerät erfüllt Teil 15 der FCC Regeln.

Für den Betrieb gelten folgende Bedingungen:

(1) Dieses Gerät darf keine schädlichen Interferenzen verursachen, und

(2) Dieses Gerät muss empfangene Interferenzen aufnehmen können, auch Interferenzen, die eventuell einen unerwünschten Betrieb verursachen.

2. Änderungen und Umbauten die von den für die Konformität verantwortlichen Parteien nicht ausdrücklich genehmigt wurden, können die Befugnis des Benutzers, das Gerät zu betreiben, aufheben.

Eine komplette Bedienungsanleitung
finden Sie auf **www.bvibe.com**

Schreiben Sie uns eine E-Mail an
customerservice@bvibe.com für
unbeantwortete Fragen

Entworfen und Hergestellt von
b-Vibe™

Hergestellt in China
© 2019 **b-Vibe™**

DESCRIPCIÓN

Los productos b-Vibe están hechos con silicona suave, segura para el cuerpo. Nuestros productos son sin ftalatos y sin látex.

La interfaz fácil de usar permite al usuario alcanzar fácilmente el nivel de intensidad y la estimulación deseados. Prepárate para una satisfacción sensual que no puede ser igualada que te dará una ansia irresistible de repetir.

 **ESPAÑOL**



b-Vibe™ Rimming XL

RIMMING XL

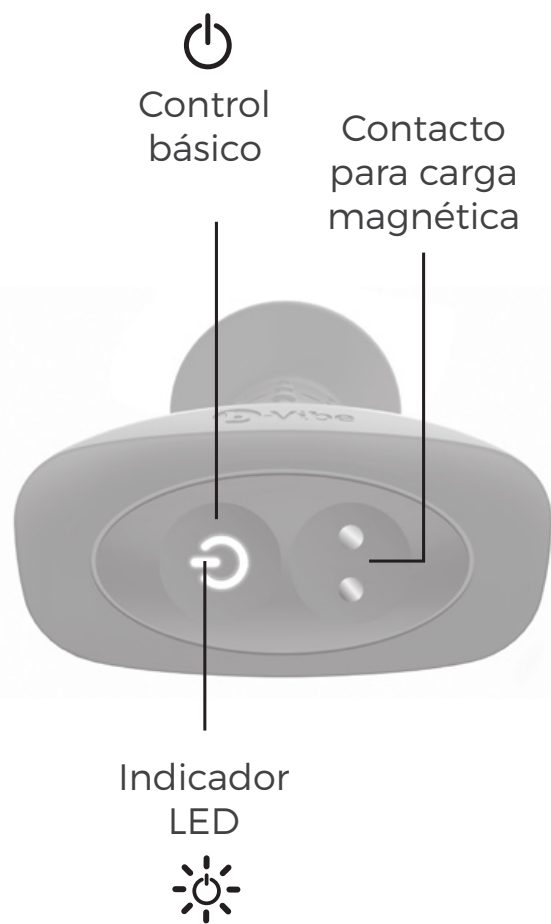
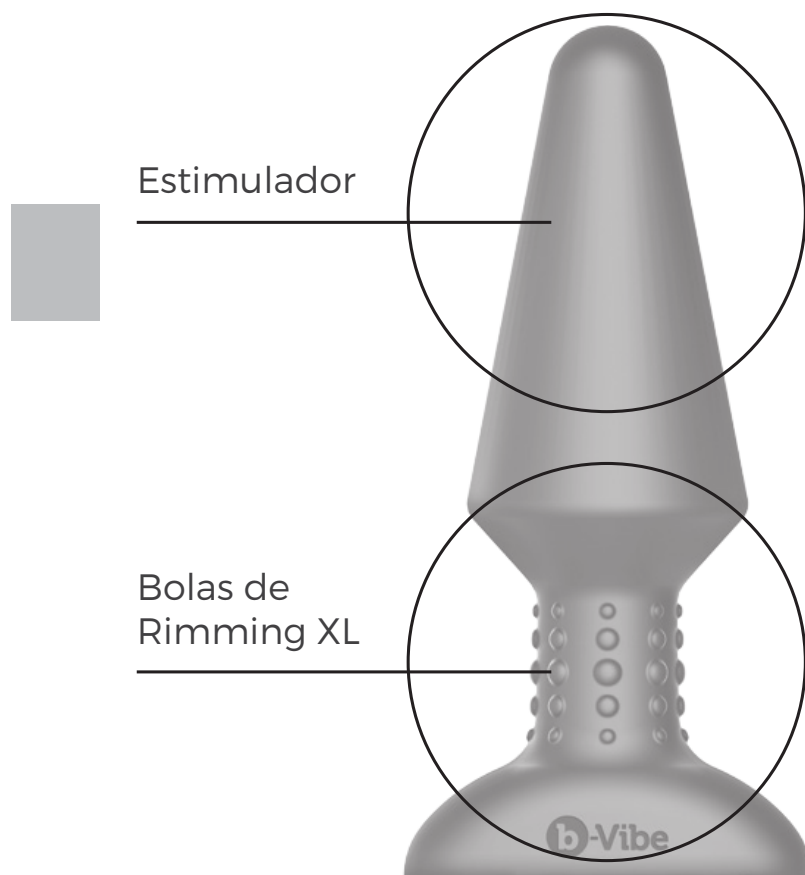

CONTROL REMOTO INALÁMBRICO

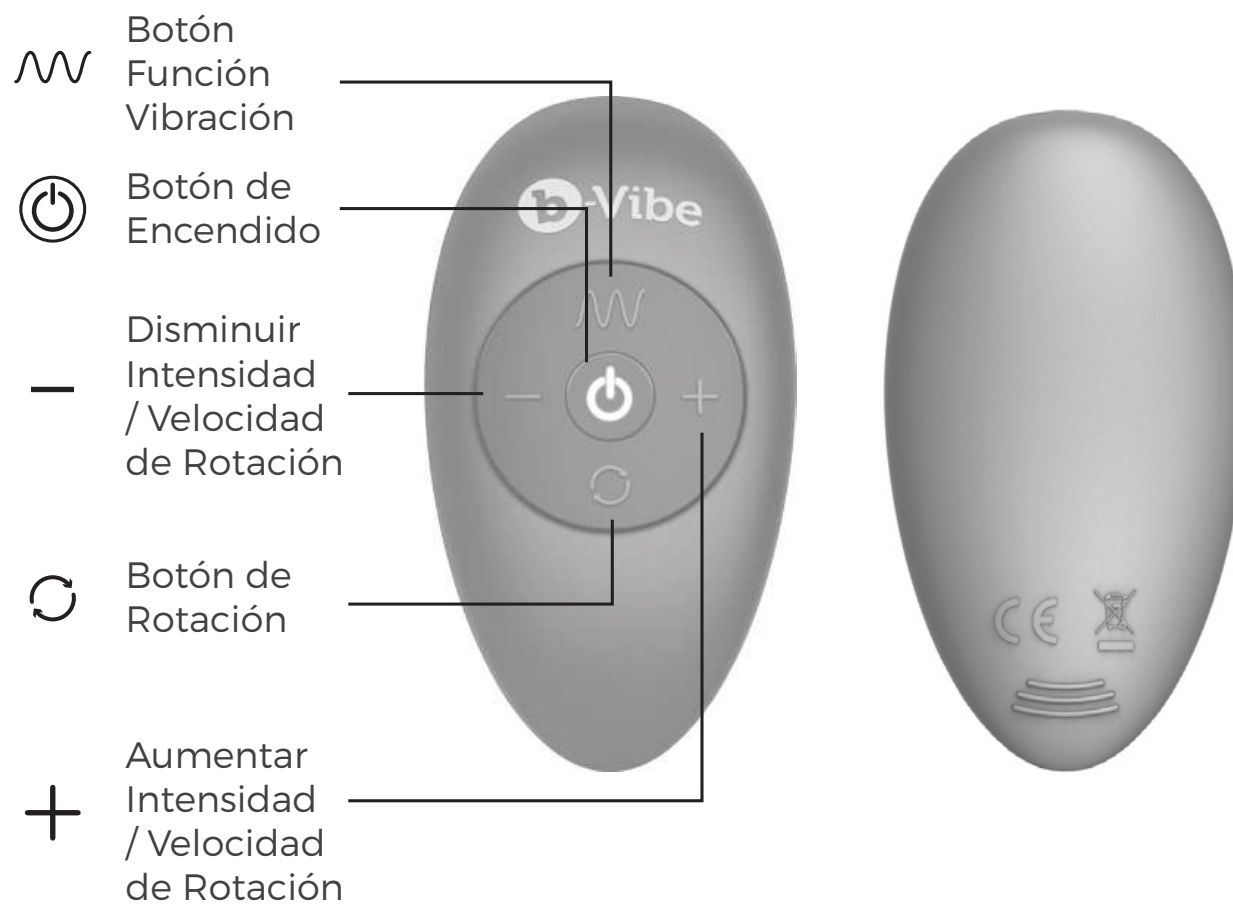

PRIMEROS PASOS

1. Antes del primer uso, cargue su consolador alrededor de 2,5 horas. El cable de carga USB puede ser conectado a todo puerto USB o adaptador de corriente USB/AC (no incluido).

- Luz intermitente = Cargando
- Luz fija = Plena Carga
- Luz intermitente rápida = Batería baja, necesita ser cargada

2. Limpie su consolador con agua y jabón, o un limpiador para juguetes compatible con los artículos en silicona.

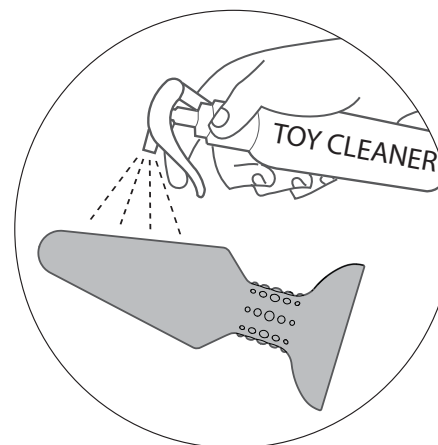
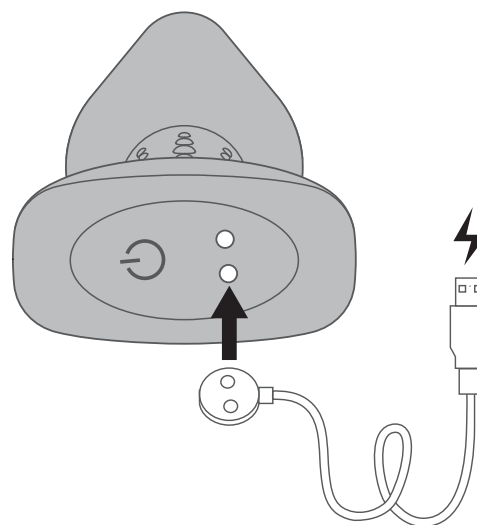



La sección de preguntas mas frecuentes puede consultarse en www.bvibe.com

Escribanos a customerservice@bvibe.com para toda pregunta sin respuesta

3. Lubrique su consolador con un lubricante compatible con la silicona, a base de agua.

4. Encienda su consolador pulsando el  rápidamente en la parte inferior del dispositivo.

La luz empezara a parpadear, indicando que el consolador esta encendido y en modo standby.

Pulse de nuevo el  para usar el modo manual, o pulse el  del control remoto para emparejar el control remoto y el consolador.

Una vez en uso, la luz cambiara de parpadeante a fija.

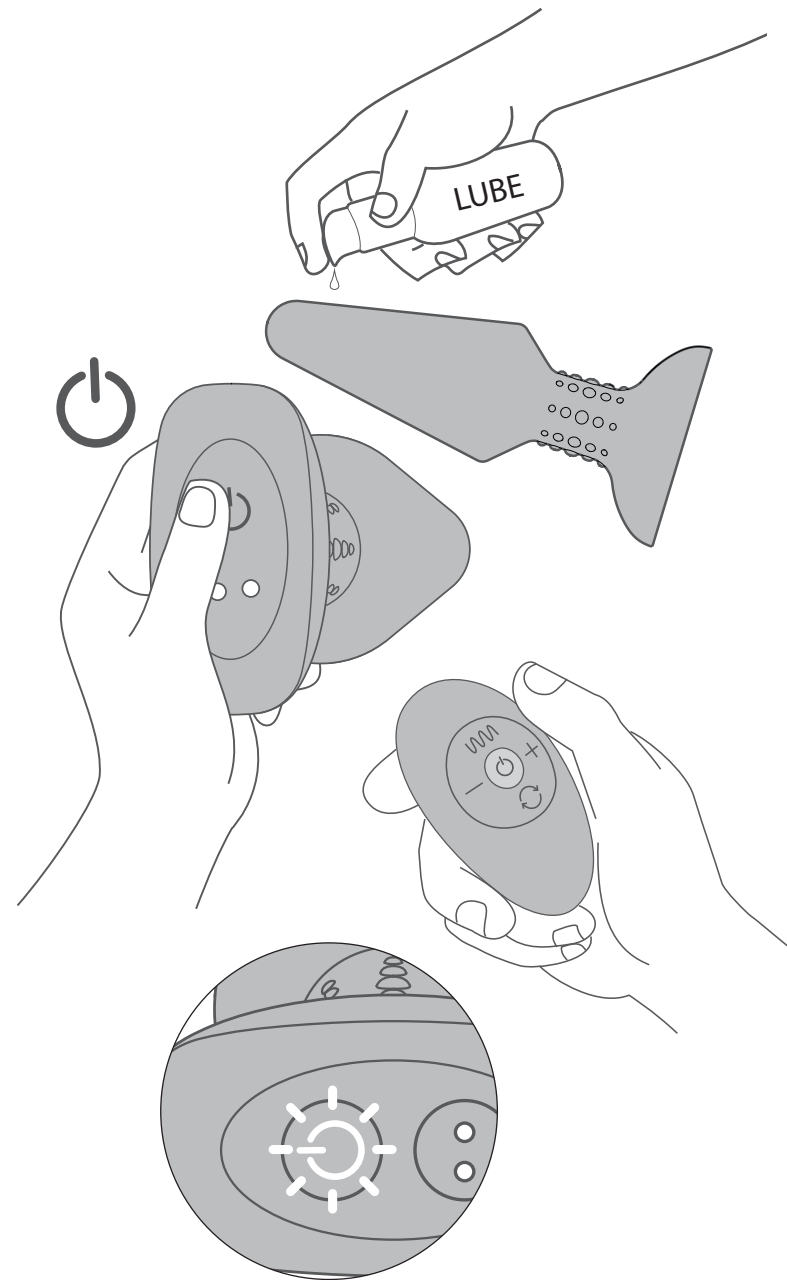



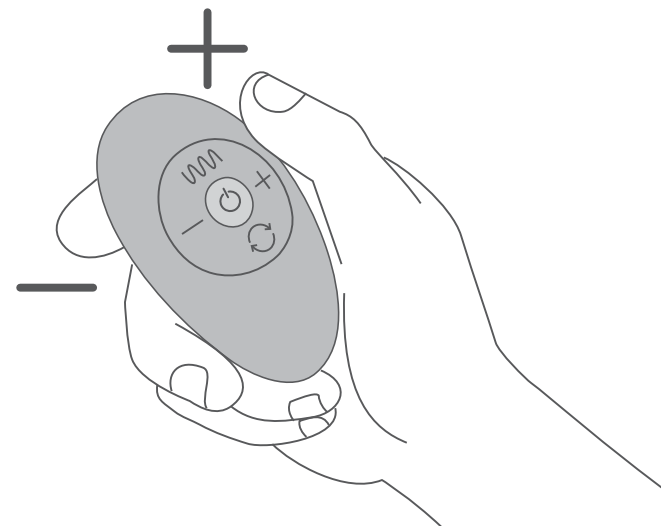
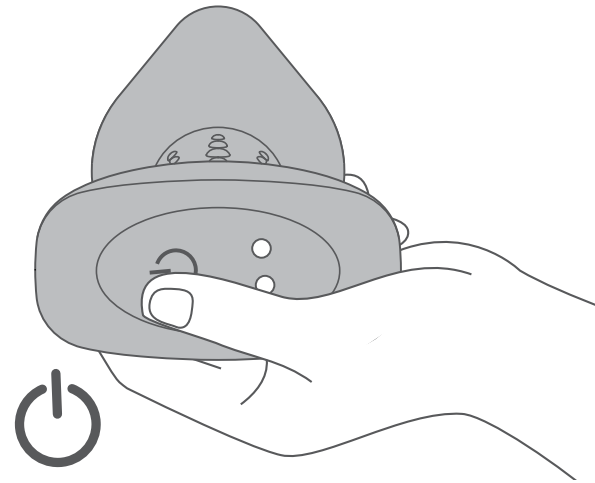

5. Para modificar la intensidad de vibración y / o velocidad de rotación a través del control de soporte, pulse el . Para modificar la intensidad de vibración y/o la velocidad de rotación a través del control remoto pulse y suelte el **+** y el **-**

6. Para modificar la intensidad de vibración y / o la velocidad de rotación a través del control remoto pulse y suelte **+** (Aumenta la Intensidad / Velocidad de Rotación) y **-** (Disminuye la Intensidad / Velocidad de Rotación).



CONTROL MANUAL

1. Para encender el dispositivo pulse con rapidez el . El  parpadeará para indicar que el dispositivo está encendido. Vuelva a pulsar el  para cambiar la configuración vibratoria. El control manual dispone de 9 diferentes modos.

2. Para apagar su consolador pulse y guarde el  durante 2 segundos. El LED se apagará para indicar que el dispositivo está apagado.

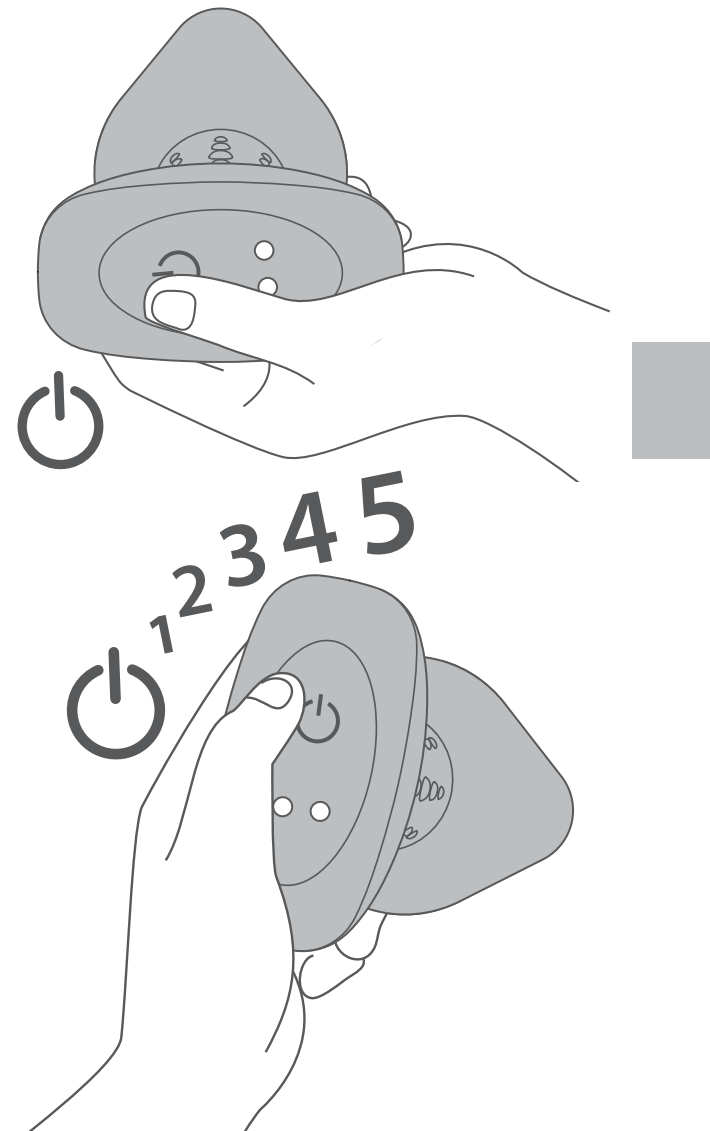



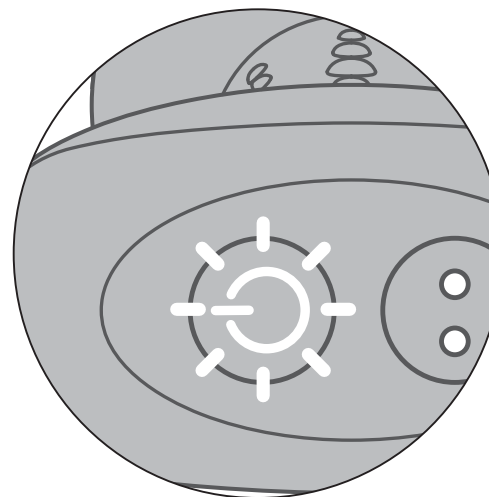
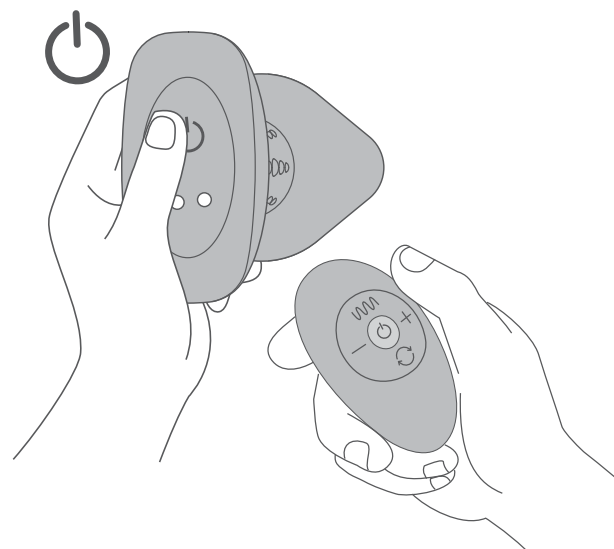

CONTROL REMOTO

- 1.** En primer lugar, ponga su consolador en modo Standby pulsando con rapidez el  de su consolador.
- 2.** Mientras la luz del soporte parpadea, encienda su control remoto para conectarlo al consolador.
- 3.** Una vez que el artículo está emparejado la luz del soporte pasará a ser fija y podrá controlar su consolador a distancia.
- 4.** Pulse y suelte el botón **+** para aumentar la intensidad de vibración y / o la velocidad de rotación.
- 5.** Pulse y suelte el botón **-** para disminuir la intensidad de vibración y / o la velocidad de rotación.



6. Para modificar el modo de vibración independiente de la parte superior pulse el  y suéltelo.

7. Mantenga pulsado el  o el  durante 3 segundos para apagar el vibrador independiente del eje y / o las bolas de rimming XL.

8. Pulse y suelte  o el  para volver a encender el vibrador independiente del eje y/o las bolas de rimming XL.

9. Para encender y apagar el consolador, pulse el  en el control remoto y suéltelo.

10. Para apagar completamente su consolador, pulse el  de su consolador y manténgalo pulsado.

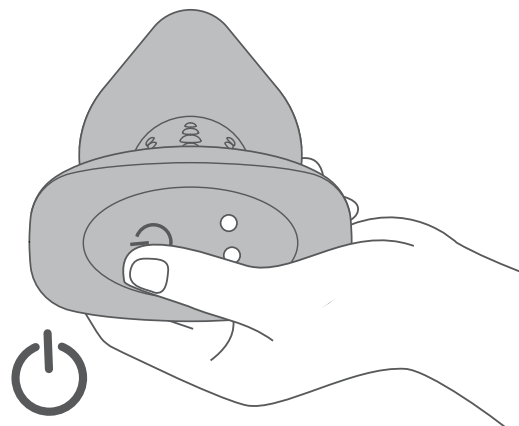
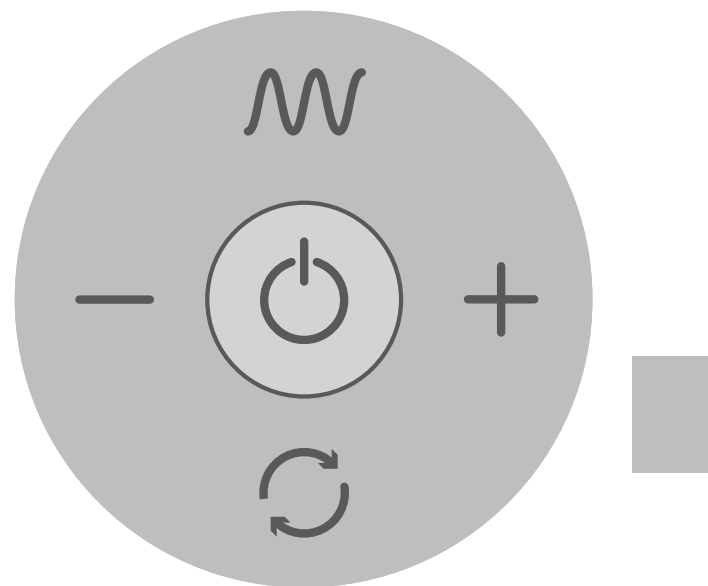

CARGAR EL CONSOLADOR

- Conecte el enchufe de carga magnética a la área de carga determinada en el soporte del producto.
- La luz parpadeante indica que el artículo esta cargando.
- La luz fija indica que el articulo esta completamente cargado.
- El consolador requiere aproximadamente 2,5 horas para estar totalmente cargado.

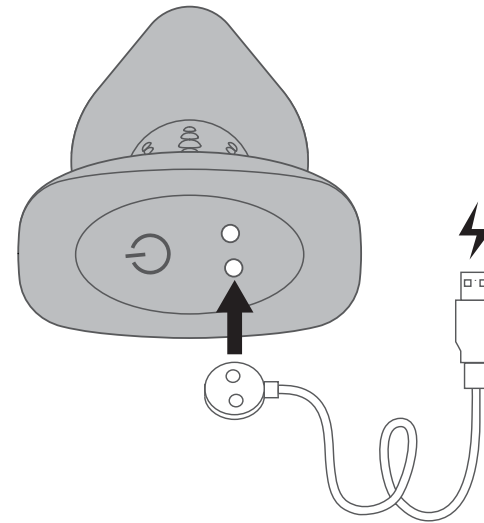

Luz parpadeante = Cargando

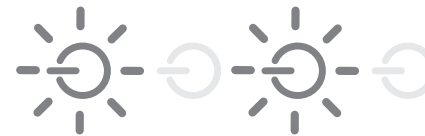

Luz fija = Totalmente Cargado



CAMBIAR LA BATERÍA DE SU CONTROL REMOTO

- Abra el compartimento de la batería de su control remoto como indicado.
- La pila de botón CR 2032 ha sido preinstalada en el control remoto.
- Retire la hoja de papel en el compartimento de la batería para activar la alimentación en el control remoto.
- Es indicado quitar la batería del control remoto para almacenamiento prolongado. Guarde el control remoto y la batería separadamente.

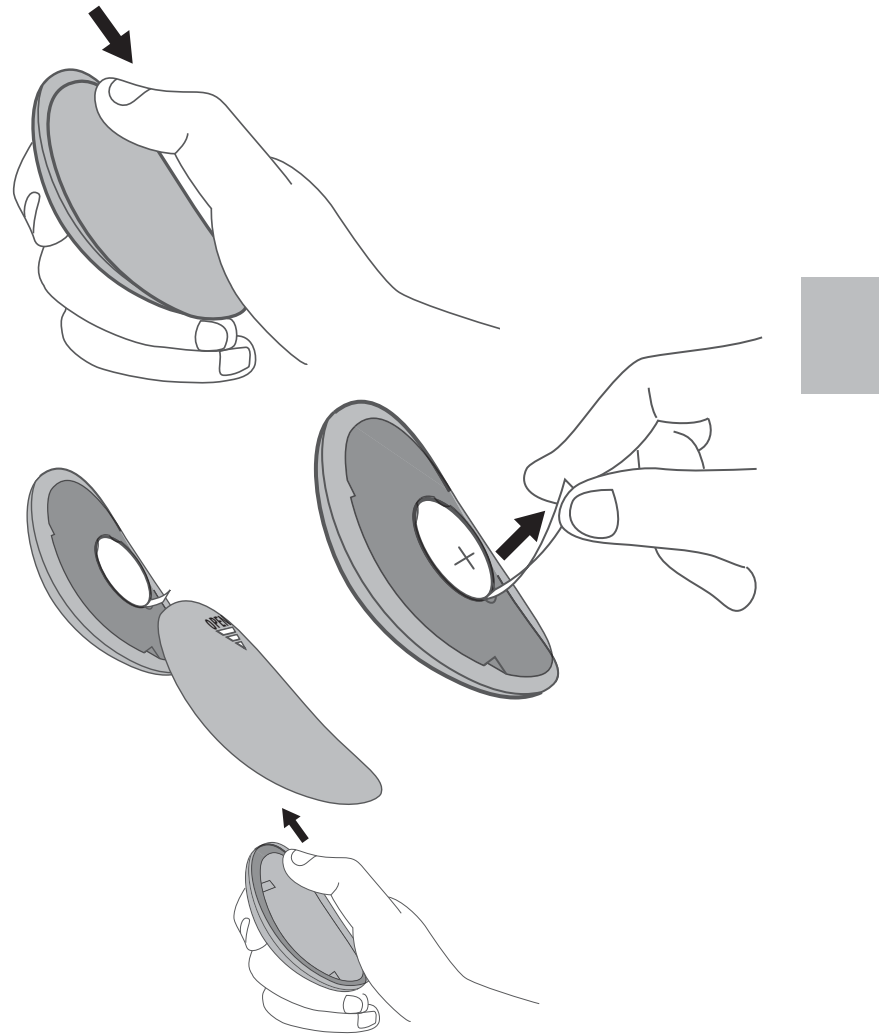

BLOQUEO DE VIAJE

• Todos los artículos b-Vibe incluyen un bloqueo de viaje para un transporte seguro y conveniente.

Para el control remoto:

Pulsar simultáneamente los botones + y - durante 3 segundos, la luz parpadeante indica que el artículo está bloqueado.

Para desbloquear pulse simplemente los botones + y - de nuevo durante 3 segundos. La luz parpadeante indicará que el bloqueo está desactivado.

Para el consolador:

Mantenga pulsado el  durante 5 segundos, la luz parpadeante indica que el artículo está bloqueado.

Para desbloquear, pulse de nuevo el  durante 5 segundos, y la luz parpadeante indicará que el artículo está desbloqueado.

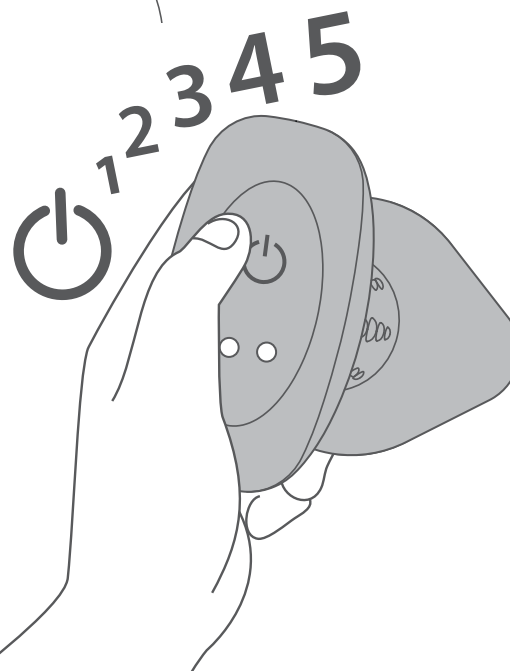
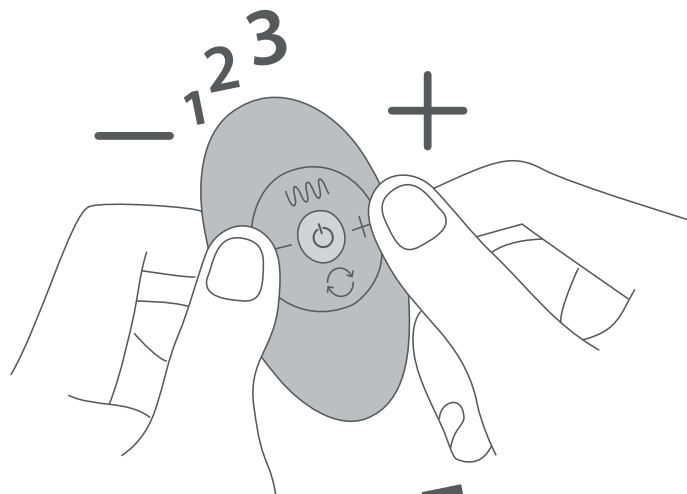

MODOS VIBRATORIOS

Bolas de Rimming

Estimuladores Internos

1. Baja

Patrón Vibratorio 1



2. Velocidad II

Patrón Vibratorio 2



3. Velocidad III

Patrón Vibratorio 3



4. Velocidad IV

Patrón Vibratorio 4



5. Velocidad V

Patrón Vibratorio 5



6. Máxima

Patrón Vibratorio 6



FUNCIÓN DE ROTACIÓN

Hay 7 patrones de rotación, explicados a continuación:

- 1.** Gira hacia la izquierda.
- 2.** Gira hacia la derecha.
- 3.** Gira rápidamente hacia la izquierda y la derecha.
- 4.** Gira hacia la izquierda y la derecha.
- 5.** Gira hacia la izquierda, hace una pausa, y gira rápidamente hacia la derecha.
- 6.** Gira hacia la izquierda durante un periodo de tiempo más largo, marca una pausa, gira hacia la derecha.
- 7.** Gira lentamente, acelera, ralentiza, etc.

Mantenimiento del b-Vibe

Limpieza, Almacenamiento y Seguridad

- 1.** Limpie siempre su consolador cuidadosamente antes y después de cada uso.
- 2.** Se recomienda el uso de un lubricante de primera calidad a base de agua. Los lubricantes a base de silicona no son recomendados y pueden dañar el producto.
- 3.** Para limpiar adecuadamente su consolador, lave lo con agua templada y un jabón antibacteriano. Enjuague abundantemente y seque el consolador con un trapo suave o una toalla. No se pueden usar limpiadores con alcohol, petróleo o acetona.

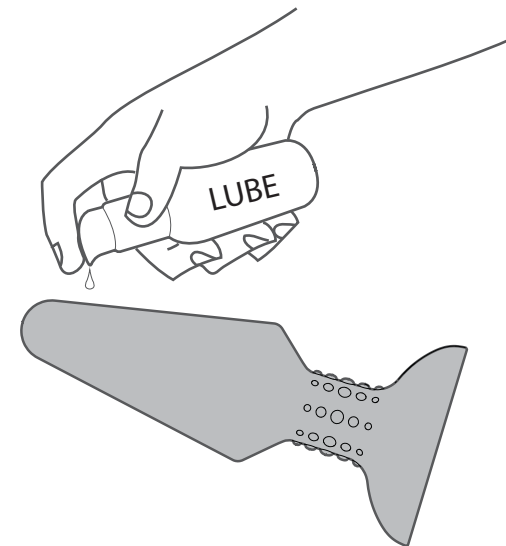
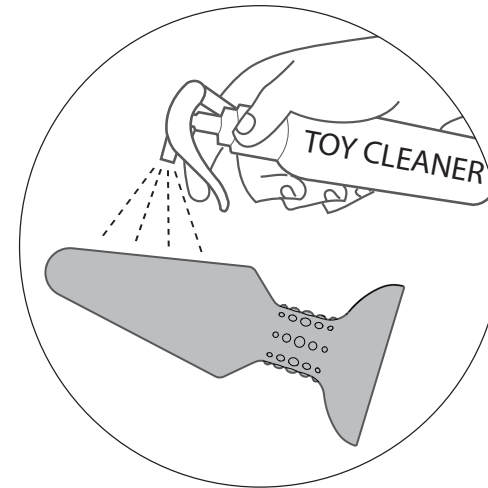

4. Evite dejar su consolador expuesto a la luz solar directa y nunca lo exponga a un calor intenso.

5. Nuestros artículos están diseñados para resistir salpicaduras. Nunca sumerjas el juguete bajo el agua.

Si su consolador parece funcionar anormalmente, apaga lo y consulte nuestro servicio de atención al cliente en bvibe.com, adonde encontrará consejos. Si se requiere asistencia adicional por favor contacte con: **customerservice@bvibe.com**

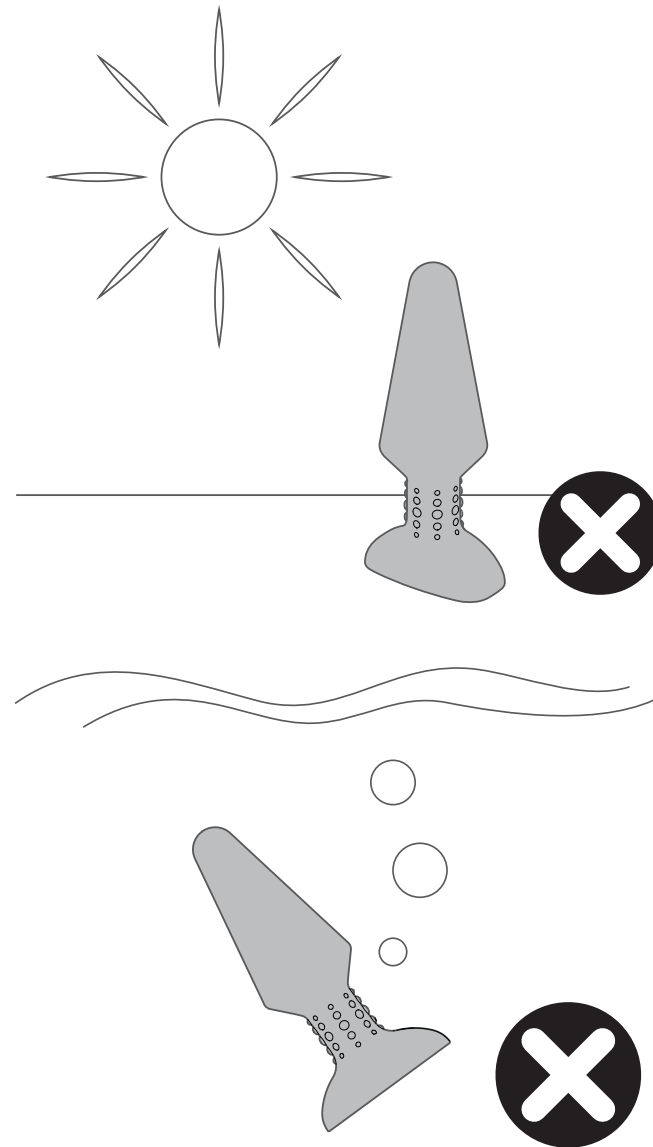

ESPECIFICACIONES

Materiales Silicona segura
para el cuerpo
/ ABS

Talla 151 x 79 x 41 mm

Peso 197 g

Batería Batería li-ion
530mAh

Tiempo de carga 2,5 hora

Tiempo de uso 1 hora

**Nivel de Sonido
Máxim** < 68 dB

Interfaz Control Manual
con un Solo Botón

Control Remoto
con 5 Botones

INFORMACIONES DE ELIMINACIÓN

Eliminación de antiguos dispositivos electrónicos (aplicándose en la UE y los otros países europeos con un sistema de recogida selectiva de residuos):



RoHS
2002/95/EC



El símbolo del contenedor de basura tachado indica que estos artículos no pueden ser tratados como desperdicios domésticos, y mas bien ser llevados al punto de recogida apropiado para el reciclaje de dispositivos eléctricos y electrónicos.

EQUIPOS TERMINALES DE TELECOMUNICACIÓN Y RADIO (R&TTE)

Declaración de Conformidad

Por la presente, b-vibe declara que este Producto Consolador de Rimming XL es conforme con los requisitos esenciales y otras disposiciones pertinentes de la Directiva 1999/5/EC. Una copia de la Declaración de Conformidad puede ser consultada a www.bvibe.com.

DECLARACIÓN FCC

1. Este dispositivo es conforme con la Parte 15 de las reglas FCC.

La explotación esta sujeta a las dos condiciones siguientes:

(1) Este dispositivo no debería causar interferencias nocivas, y

(2) Este dispositivo debe aceptar toda interferencia recibida, incluyendo interferencias pudiendo causar un funcionamiento no deseado.

2. Cambios o modificaciones no aprobadas expresamente por la parte responsable de la conformidad pueden invalidar el permiso del usuario para operar este equipo.

Instrucciones usuario completas en
diferentes idiomas pueden consultarse
en: **www.bvibe.com**

Escribanos a
customerservice@bvibe.com
para toda pregunta sin respuesta

Diseñado y desarrollado por
b-Vibe™

Hecho en China
© **2019 b-Vibe™**

VUE D'ENSEMBLE

Les produits **b-Vibe** sont composés de silicone soyeux et sans risques pour le corps. Nos produits ne contiennent ni phtalate ni latex.

L'interface facile d'utilisation permet aux utilisateurs d'atteindre aisément le niveau d'intensité et la stimulation désirée. Soyez prêts pour une satisfaction sensuelle ne pouvant être égalée et qui vous donnera une envie irrésistible de recommencer.

 **FRANÇAIS**



b-Vibe™ Rimming XL

RIMMING XL

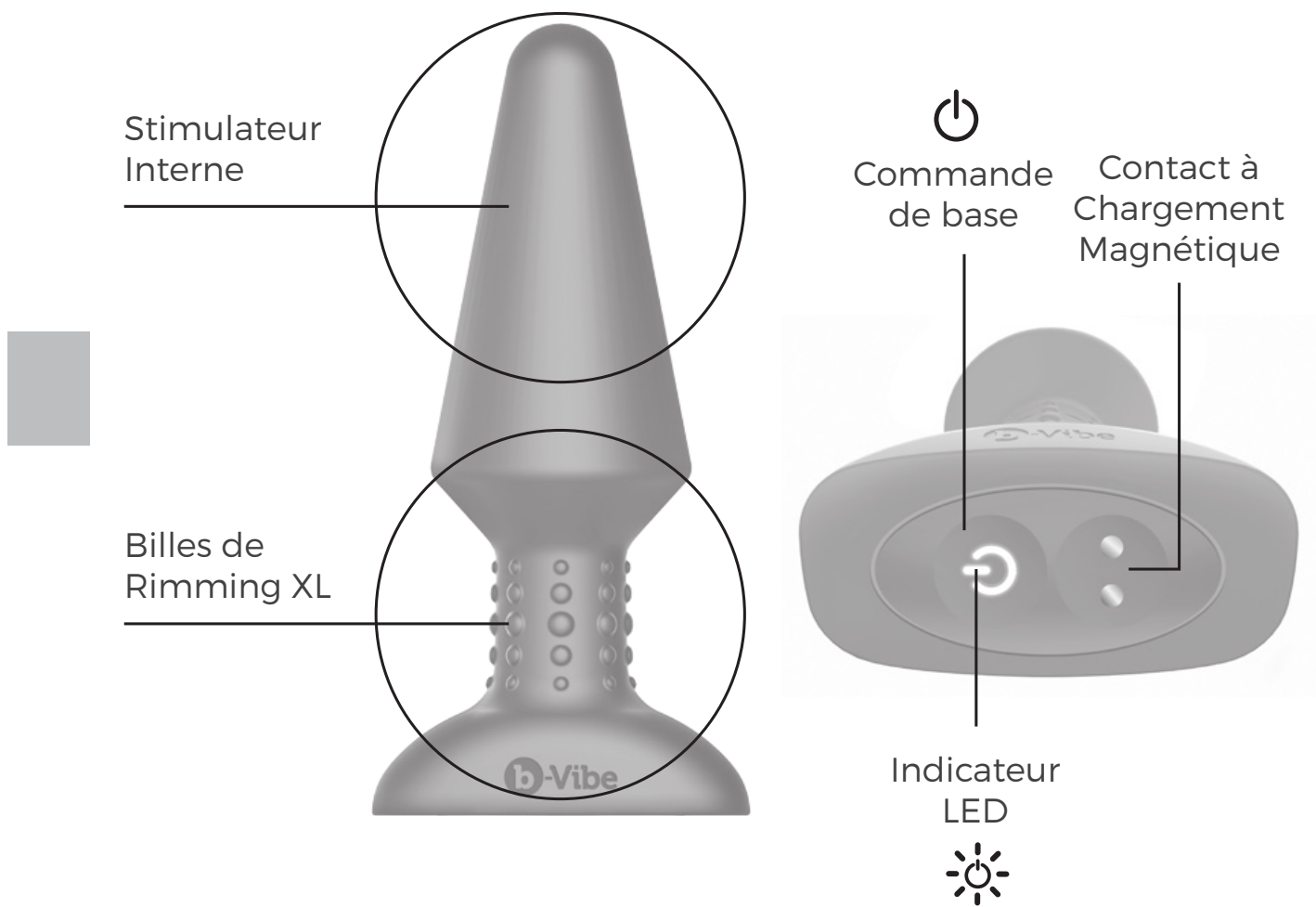



CONTRÔLE À DISTANCE SANS FIL

 Bouton
Fonction
Vibration

 Bouton
Power

 Baisse
Intensité /
Vitesse de
Rotation

 Bouton de
Rotation

 Augmenta-
tion Intensité
/ Vitesse de
Rotation



COMMENT DÉMARRER

1. Avant la première utilisation, chargez le plug pendant environ 2 heures. Le câble de chargement USB peut être branché dans tout port USB ou adaptateur de courant USB / AC (n'est pas inclus).

• Lumière clignotante = En charge

• Lumière Pleine =
Complètement Chargé

• Lumière clignotant rapidement =
Batterie faible. Vous devez le recharger

2. Lavez le plug avec de l'eau et du savon, ou un nettoyant pour jouets utilisable avec les articles en silicone

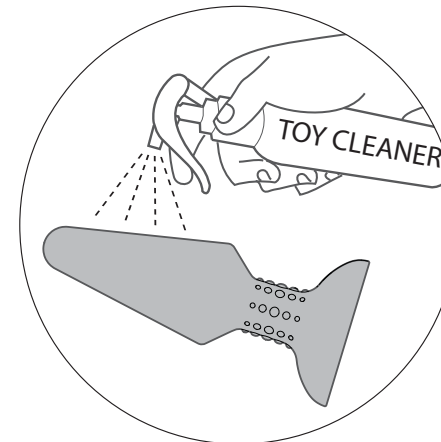
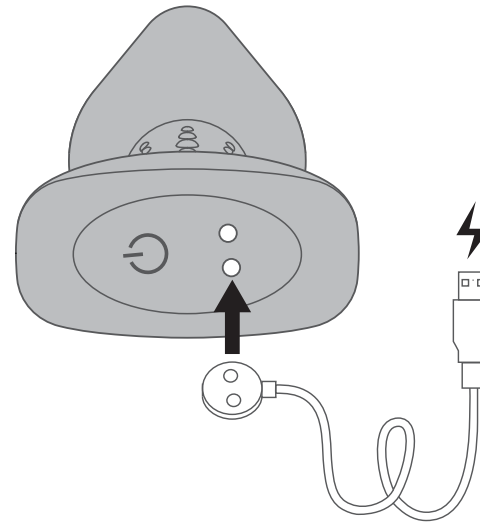



Les FAQ peuvent être consultées sur www.bvibe.com

Envoyez-nous un message à customerservice@bvibe.com pour toute question supplémentaire

3. Lubrifiez votre plug anal avec un lubrifiant compatible avec le silicone, à base d'eau.

4. Allumez votre plug en appuyant sur le  rapidement dans la partie inférieure de votre appareil.

La lumière clignotera, indiquant que le plug est sous tension, et en mode standby.

Appuyez à nouveau sur le  pour utiliser le mode manuel, ou poussez le  du contrôle à distance pour l'apparier avec le plug.

Une fois en fonctionnement, la lumière changera, passant de clignotante à pleine.

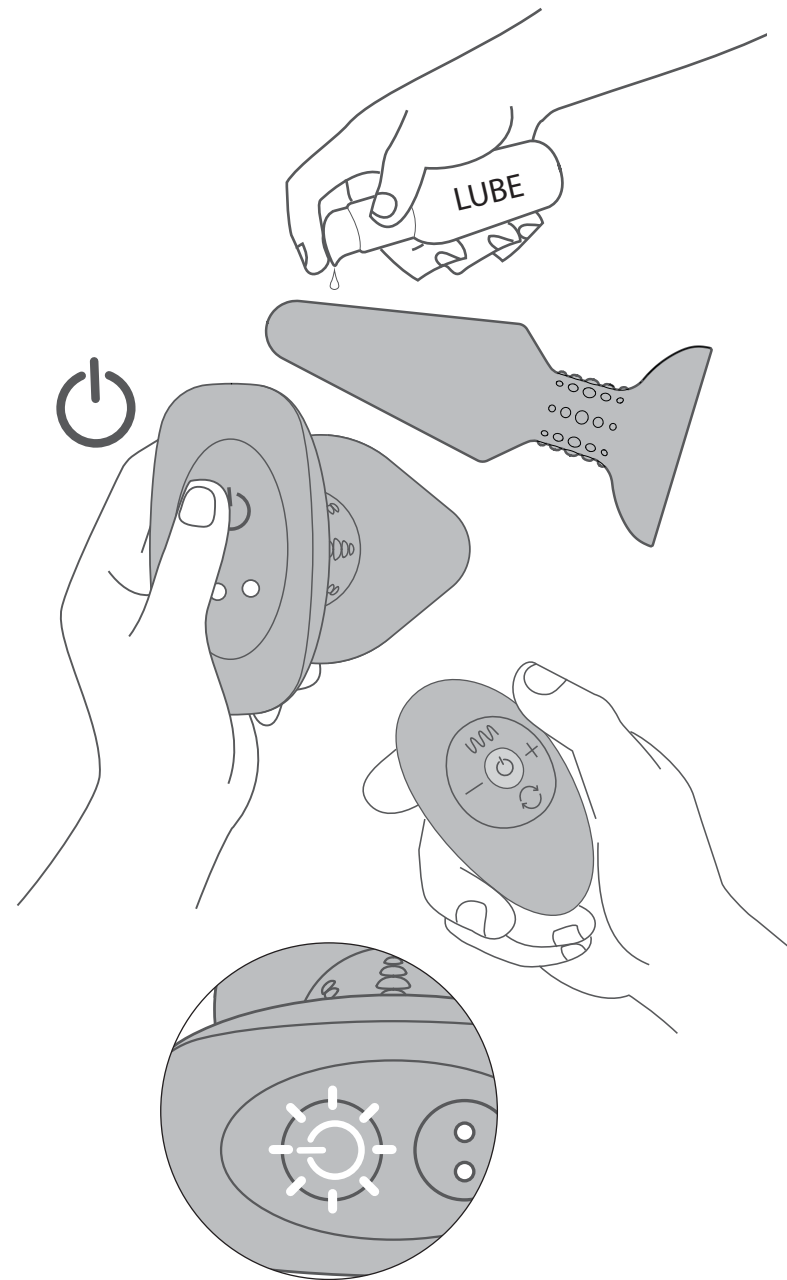



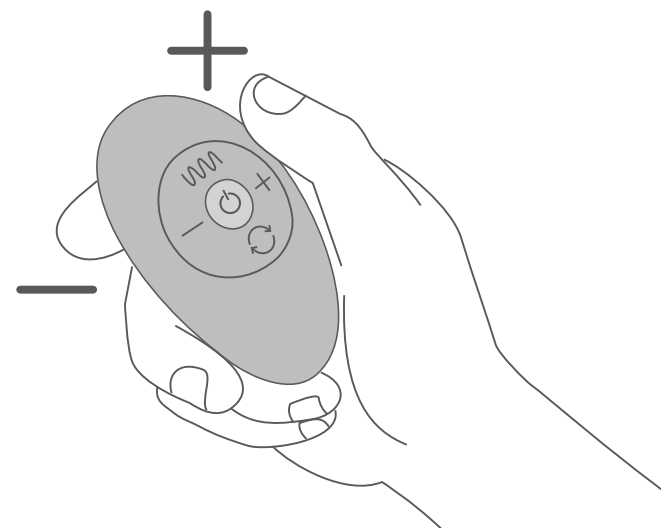
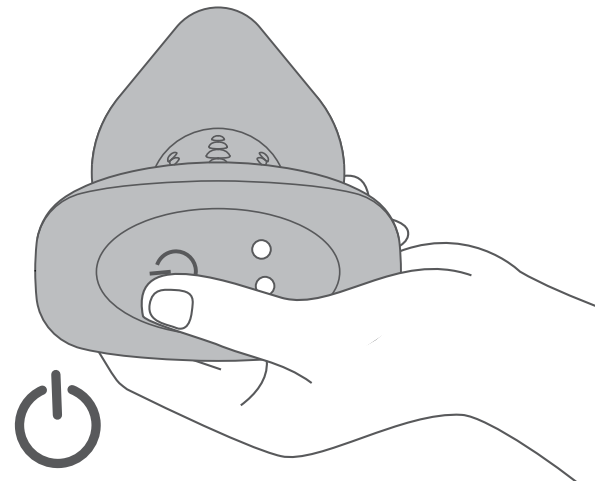

5. Pour modifier l'intensité de vibration et / ou la vitesse de rotation via la commande de base, appuyez sur le  Pour modifier l'intensité de vibration et / ou la vitesse de rotation via le contrôle à distance appuyez et laissez appuyé le **+** et le **-**

6. Pour modifier l'intensité de vibration et / ou la vitesse de rotation avec le contrôle à distance appuyez et relâchez **+** (Augmenter Intensité / vitesse de Rotation) et **-** (Diminuer Intensité / vitesse de Rotation).



CONTRÔLE MANUEL

1. Pour mettre l'appareil en route appuyez rapidement sur le . L' clignotera pour indiquer que l'appareil est sous tension. Appuyez à nouveau sur le  pour modifier la configuration de la vibration. Le contrôle manuel comprend un total de 9 modes.

2. Pour éteindre votre plug appuyez sur le  et gardez-le pressé pendant 2 secondes. Le LED s'éteindra pour indiquer que l'alimentation est coupée.

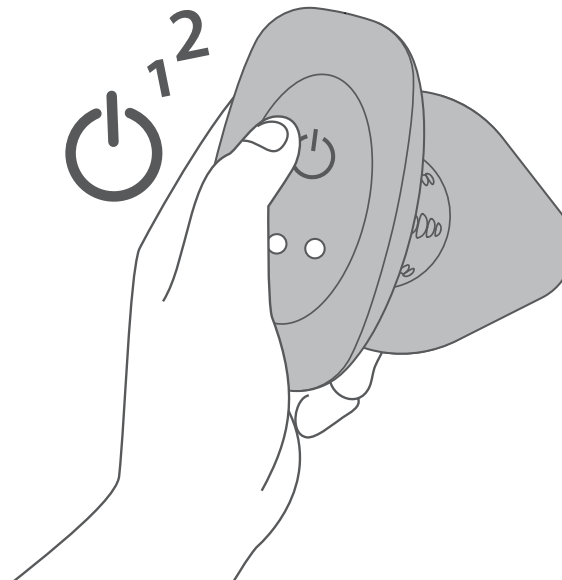
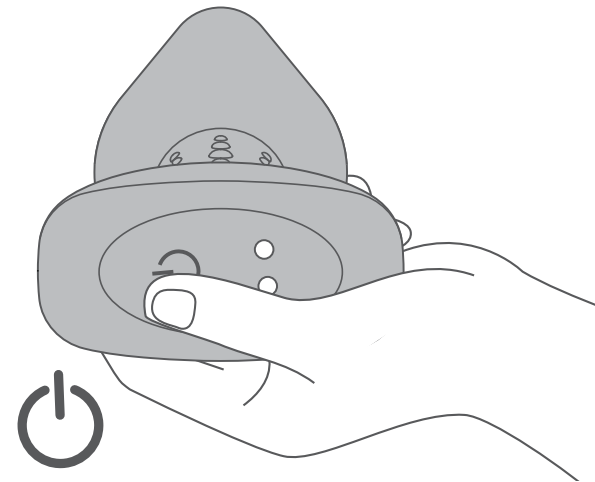

CONTRÔLE À DISTANCE

- 1.** Tout d'abord allumez votre plug en mode standby en appuyant rapidement sur le  sur votre plug.
- 2.** Pendant que la lumière à la base clignote, allumez votre contrôle à distance pour le connecter au plug.
- 3.** Une fois que l'objet est apparié la lumière à la base cessera de clignoter et vous pourrez alors contrôler le plug à distance.
- 4.** Appuyez et relâchez le bouton **+** pour augmenter l'intensité de vibration et / ou la vitesse de rotation.
- 5.** Appuyez et relâchez le bouton **-** pour diminuer l'intensité de vibration et / ou la vitesse de rotation.

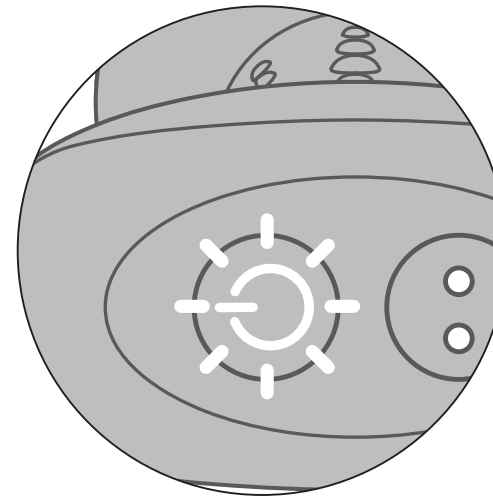
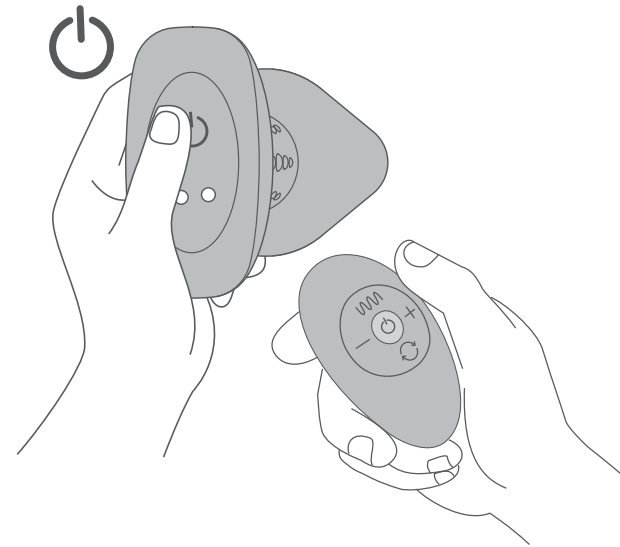

6. Pour modifier la vibration indépendante du sommet appuyez sur le \mathcal{W} et relachez-le.

7. Maintenez pressé le C ou le \mathcal{W} pendant 3 secondes pour éteindre le vibreur indépendant de la tige et / ou les perles de rimming XL.

8. Pressez C ou le \mathcal{W} pour rallumer le vibreur indépendant de la tige et/ou les perles de rimming XL.

9. Pour allumer et éteindre le plug, appuyez sur le P sur le contrôle à distance et relachez-le.

10. Pour éteindre complètement votre plug, appuyez sur le P sur votre plug, et gardez-le pressé.

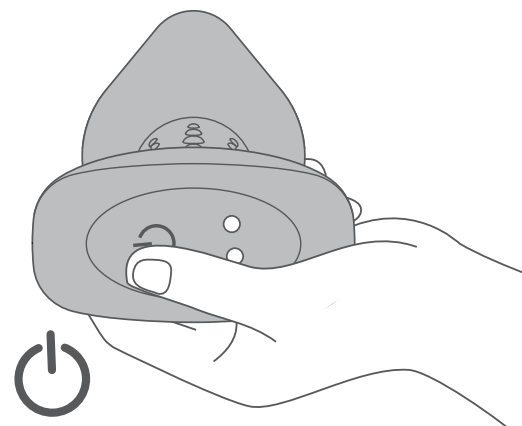
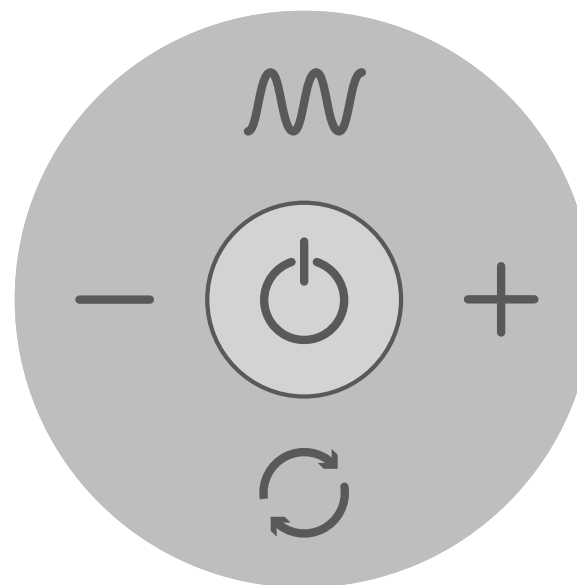

CHARGER VOTRE PLUG ANAL

- Branchez la prise de chargement magnétique à la zone de chargement désignée à la base du produit.
 - La lumière clignotante indique que l'objet est en charge.
 - La lumière fixe indique que l'objet est complètement chargé.
-
- Ce plug est totalement chargé au bout d'environ 2h30min.

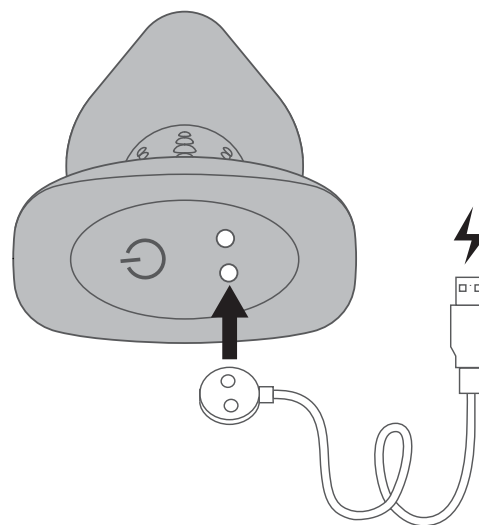

Lumière Clignotante = En Charge



Lumière Fixe = Totalement Chargé



CHANGER LA BATTERIE DE VOTRE CONTRÔLE À DISTANCE

- Faites glisser pour ouvrir le compartiment de la batterie de votre contrôle à distance comme indiqué.
- La pile-bouton CR 2032 a été préinstallée dans le contrôle à distance.
- Enlevez la feuille de papier dans le compartiment de la batterie pour activer l'alimentation du contrôle à distance.
- Il est suggéré d'enlever la pile du contrôle à distance pour un stockage prolongé. Rangez le contrôle à distance et la pile séparément.

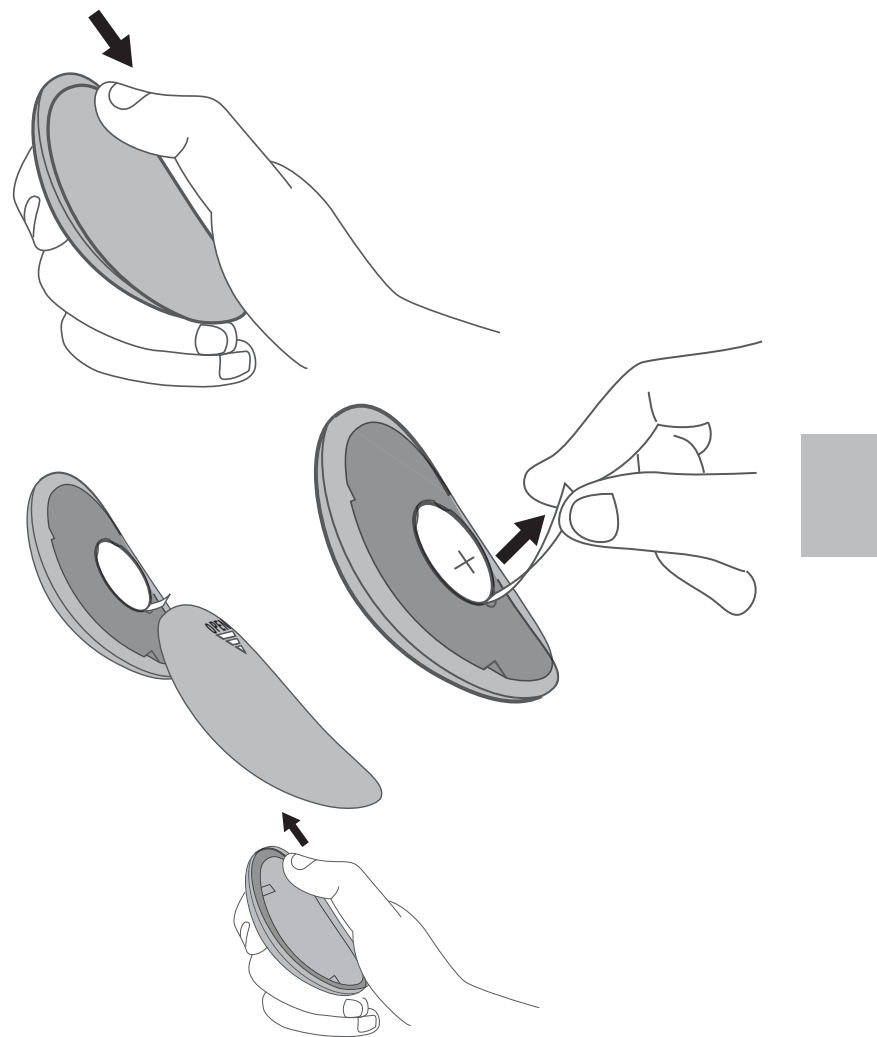

SÉCURITÉ DE TRANSPORT



• Tous les articles b-Vibe sont équipés d'une sécurité de transport pour un transport sûr et pratique.

Pour la télécommande:

Presser simultanément les boutons + et – pendant 3 secondes. La lumière clignotante indique que l'article est verrouillé.

Pour déverrouiller pressez simplement les boutons + et – à nouveau pendant 3 secondes. La lumière clignotante indique que le verrou est désactivé.

Pour le Plug:

Maintenez pressé le  pendant 5 secondes, la lumière clignotante indique que l'article est verrouillé. Pour déverrouiller, pressez à nouveau le  pendant 5 secondes, et la lumière clignotante indiquera que l'article est déverrouillé.

80

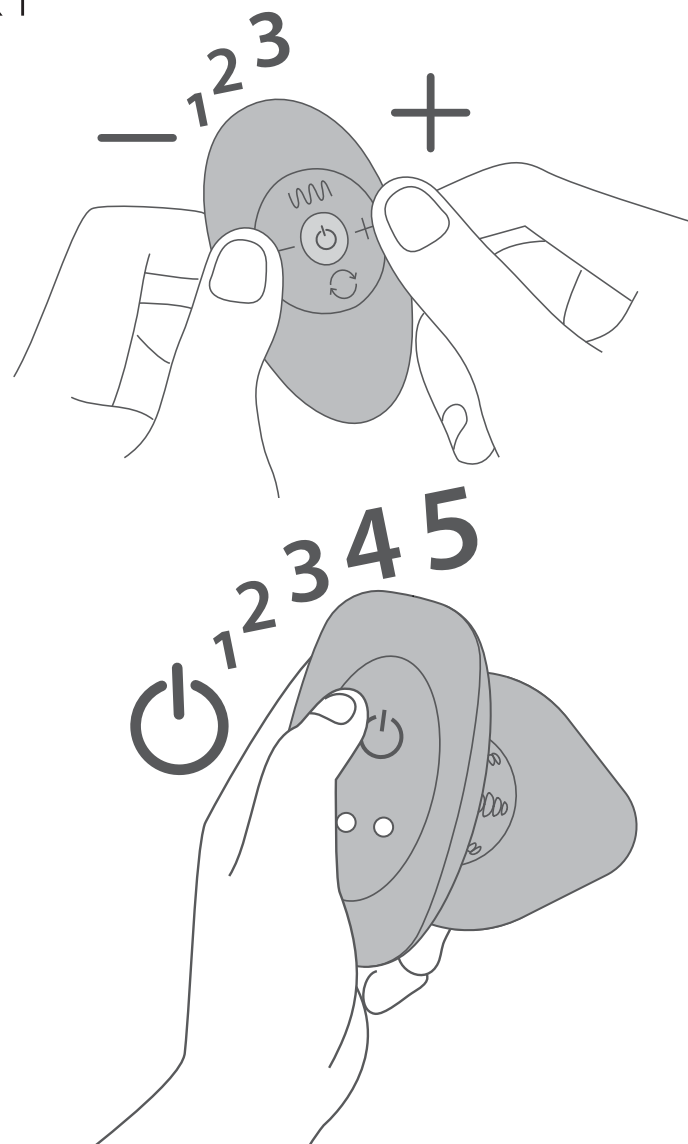

MODES DE VIBRATION

Billes de Rimming

Stimulateurs Internes

1. Faible

Schéma Vibratoire 1



2. Vitesse II

Schéma Vibratoire 2



3. Vitesse III

Schéma Vibratoire 3



4. Vitesse IV

Schéma Vibratoire 4



5. Vitesse V

Schéma Vibratoire 5



6. Maximum

Schéma Vibratoire 6



FONCTION DE ROTATION

Il y a 7 modèles de rotation, détaillés ci-dessous:

- 1.** Tourne vers la gauche.
- 2.** Tourne vers la droite.
- 3.** Tourne rapidement vers la gauche et la droite.
- 4.** Tourne vers la gauche et la droite.
- 5.** Tourne vers la gauche, marque une pause, fait une rotation rapide vers la droite.
- 6.** tourne vers la gauche pendant plus longtemps, marque une pause, tourne vers la droite.
- 7.** Tourne doucement, accélère, ralentit, etc.

Entretien du b-Vibe

Nettoyage, Stockage et Sécurité

1. Nettoyez toujours soigneusement votre plug anal avant et après chaque utilisation.

2. Nous recommandons l'utilisation d'un lubrifiant à base d'eau de première qualité. Les lubrifiants à base silicone ne sont pas recommandés et peuvent endommager le produit.

3. Pour nettoyer correctement votre plug, lavez le à l'eau tiède et un savon antibactérien. Rincez abondamment puis séchez le plug à l'aide d'un chiffon doux ou d'une serviette. N'utilisez pas de nettoyeurs contenant de l'alcool, du pétrole ou de l'acétone.

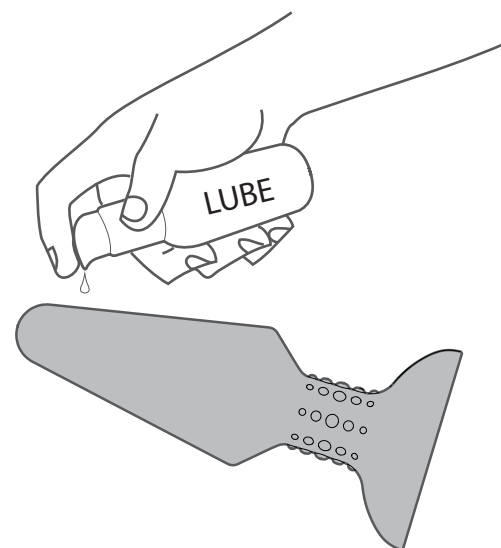

4. Évitez de laisser votre plug exposé à la lumière directe du soleil et ne l'exposez jamais à des chaleurs extrêmes.

5. Nos produits sont conçus pour être résistants aux éclaboussures. N'immergez jamais votre rimming XL plug dans l'eau.

Si vous constatez un fonctionnement anormal de votre plug, éteignez-le et consultez notre section de service client sur bvibe.com, ou vous trouverez des conseils utiles. Si vous avez besoin d'une assistance supplémentaire, veuillez nous contacter :

customerservice@bvibe.com

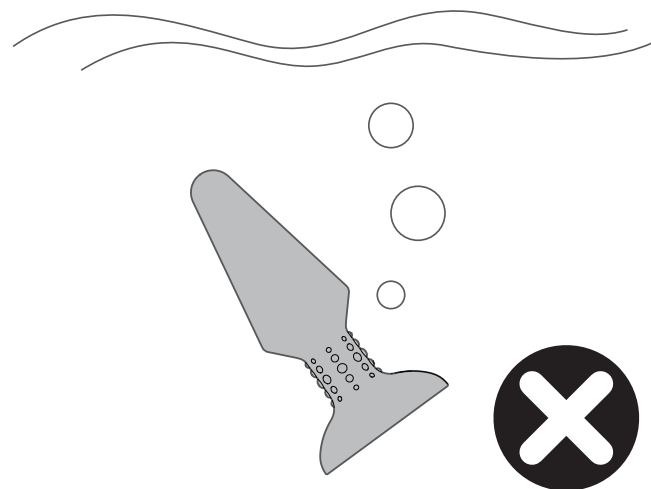
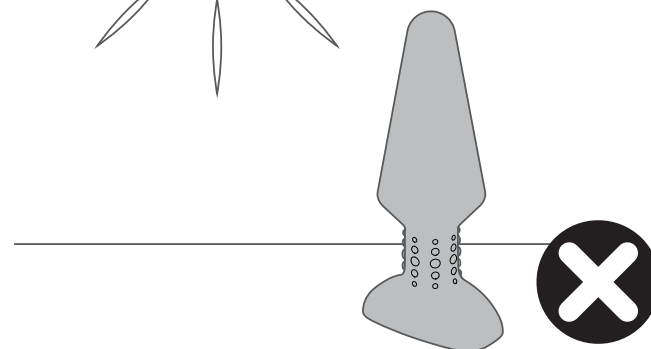
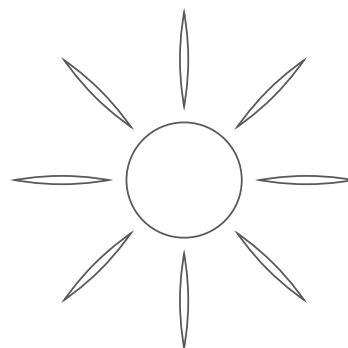

CARACTÉRISTIQUES

Matériaux Silicone sans
risque pour le
corps / ABS

Taille 151 x 79 x 41 mm

Poids 197 g

Batterie Batterie li-ion
530mAh

Temps de charge 2 heure 30 mn

Temps d'Utilisation 1 heure

**Niveau Sonore
Maximum** < 68 dB

Interface Contrôle Manuel
Avec Un Seul
Bouton

Contrôle à
distance 5
boutons

INFORMATIONS DE MISE AU REBUT

Décharge de vieux équipements électroniques (applicable dans l'UE et les autres pays européens pratiquant le tri des déchets):



RoHS
2002/95/EC



Le symbole de la poubelle barrée indique que cet article ne doit pas être traité comme une ordure ménagère, mais plutôt être déposé à l'endroit approprié pour le recyclage d'équipements électriques et électroniques.

ÉQUIPEMENTS TERMINAUX DE RADIO & TÉLÉCOMMUNICATIONS (R&TTE)

Déclaration de Conformité

Par la présente, b-Vibe déclare que ce produit Rimming XL Plug est en conformité avec les conditions essentielles et autres dispositions pertinentes de la Directive 1999/5/EC. Une copie de la Déclaration de Conformité est disponible sur www.bvibe.com.

DÉCLARATION FCC

1. Ce dispositif est conforme avec la Partie 15 des Règles FCC.

Son exploitation est soumise aux deux conditions suivantes:

(1) Ce dispositif ne peut pas causer d'interférences nocives, et

(2) Ce dispositif doit accepter toutes les interférences reçues, incluant les interférences pouvant causer un fonctionnement non désiré.

2. Les changements ou modifications non expressément approuvés par la partie responsable de la conformité peuvent annuler l'autorisation de l'utilisateur de faire fonctionner le matériel.

Des instructions utilisateur complètes
en différentes langues peuvent être
consultées sur: **www.bvibe.com**

Envoyez-nous un message à
customerservice@bvibe.com
pour toute question supplémentaire

Conçu et développé par
b-Vibe™

Fabriqué en Chine
© 2019 **b-Vibe™**

OVERZICHT

b-Vibe™ producten zijn gemaakt met zijdezachte, lichaamsveilige siliconen. Onze producten zijn ftalaat-vrij en latex-vrij.

De eenvoudig te gebruiken interface biedt gebruikers de mogelijkheid om gemakkelijk de gewenste stimulatie en intensiteit te bereiken. Maak je klaar voor sensuele voldoening die niet kan worden geëvenaard en die je laat verlangen naar meer.

 **NEDERLANDS**



b-Vibe™ Rimming XL

RIMMING XL

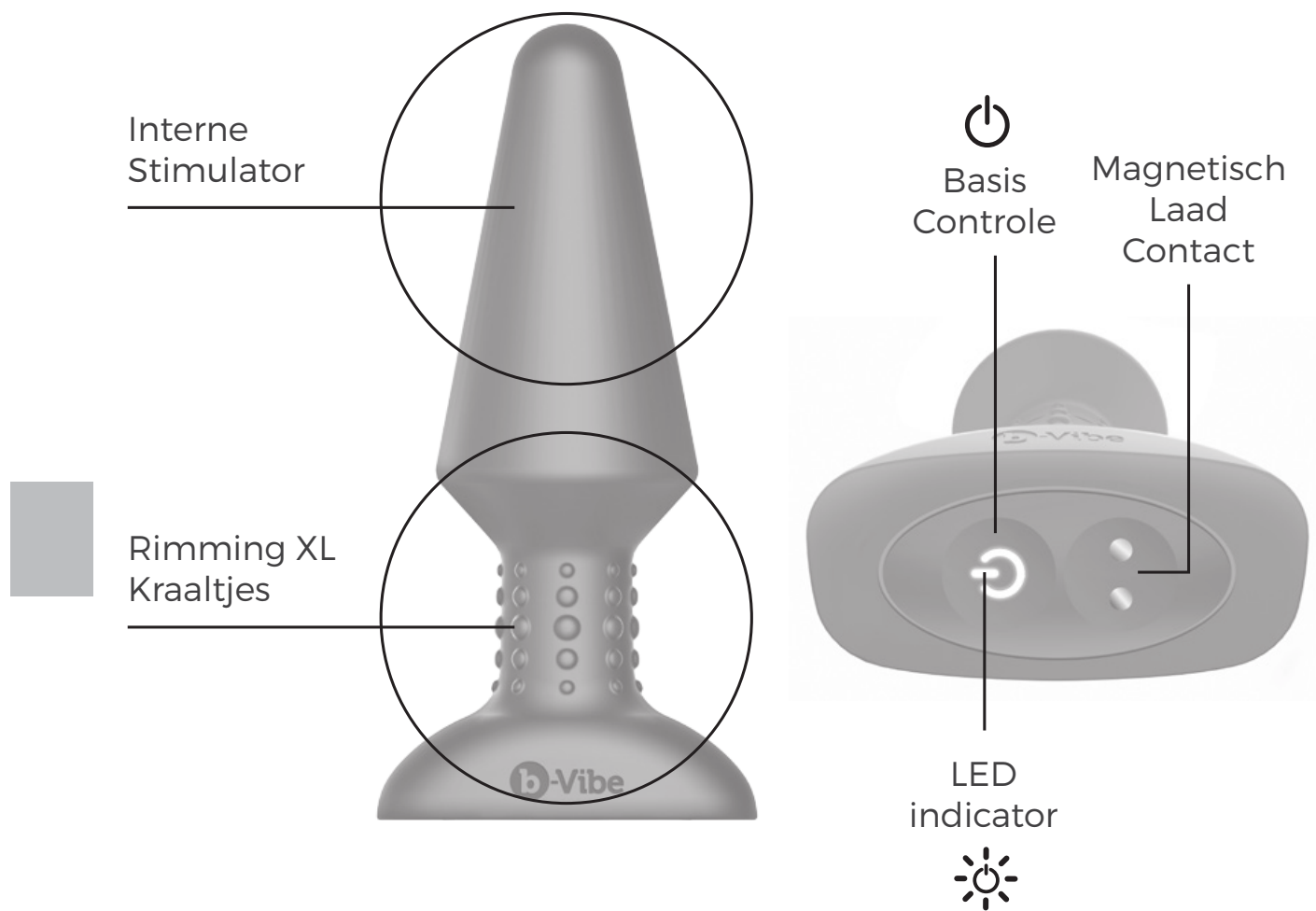

DRAADLOZE AFSTANDSBEDIENING

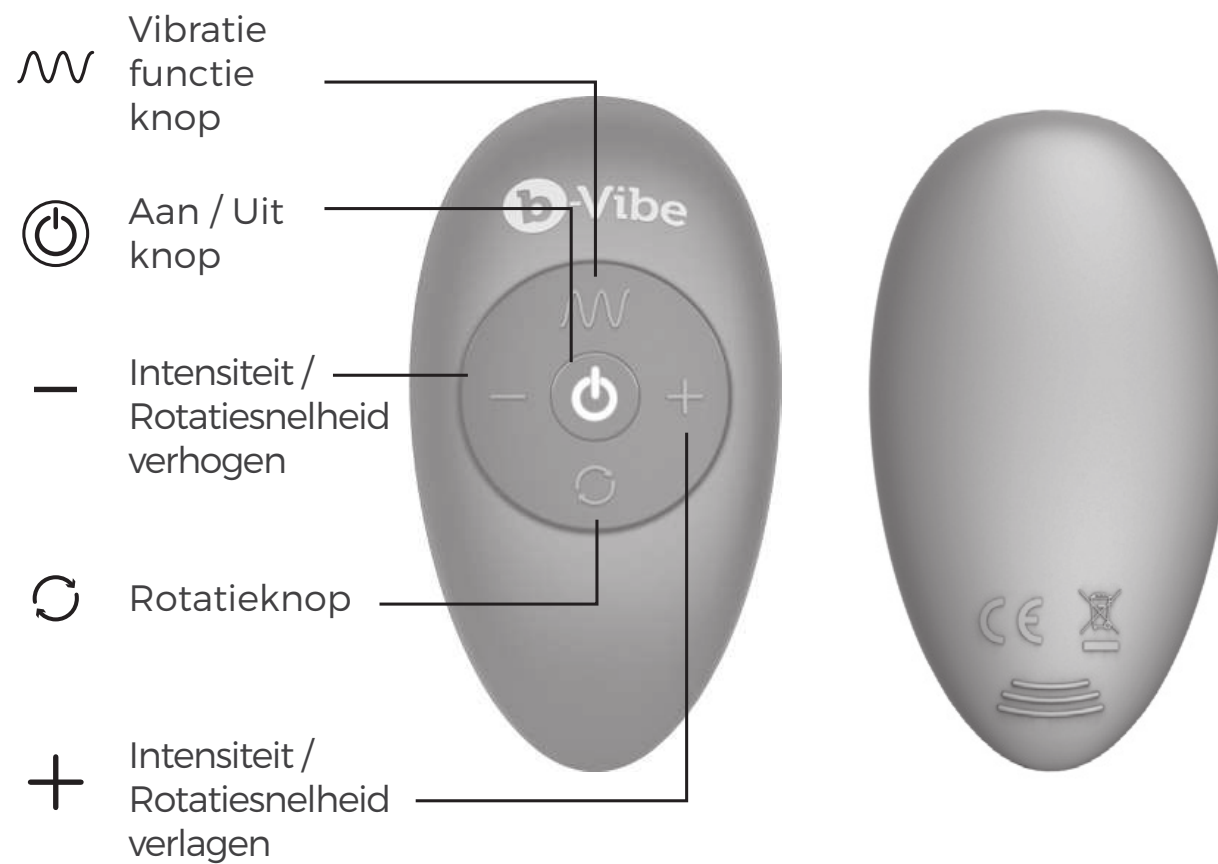

BEGINNEN

1. Laadt je plug voor het eerste gebruik ongeveer 2,5 uur op. De USB-oplaadkabel kan worden aangesloten op een USB-poort of USB / AC-adapter (niet meegeleverd).

- Knipperlicht = Opladen
- Solide Licht = Volledig Opgeladen
- Snel Knipperend Licht = batterij bijna leeg, opladen is nodig

2. Was de plug met water en zeep of speelgoedreiniger geschikt voor gebruik met siliconen artikelen.

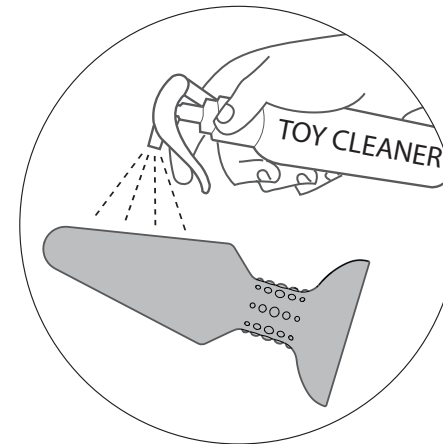
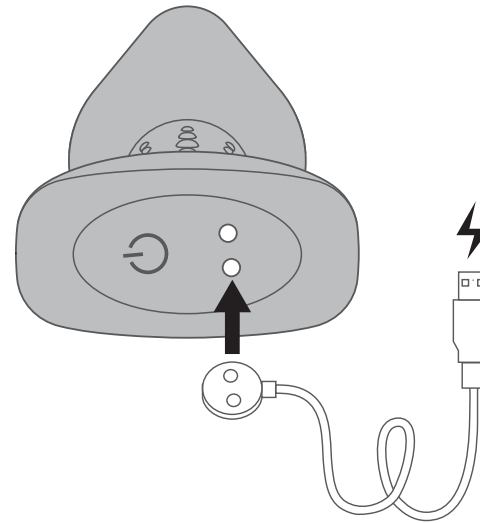



Veelgestelde vragen kunnen worden gevonden op www.bvibe.com

E-mail ons op customerservice@bvibe.com voor eventuele onbeantwoorde vragen

3. Bevochtig de plug met een op water gebaseerd glijmiddel dat geschikt is voor siliconen.

4. Zet je plug AAN door snel op de  aan de onderkant van de plug te drukken.

Het licht knippert om aan te geven dat het apparaat aanstaat en in de standby-modus staat.

Druk nogmaals op de  om de handmatige modus te gebruiken, of druk op de  op de afstandsbediening om deze te koppelen met de plug.

Eenmaal in gebruik is, zal het lampje op de basis veranderen van knipperen naar solide.

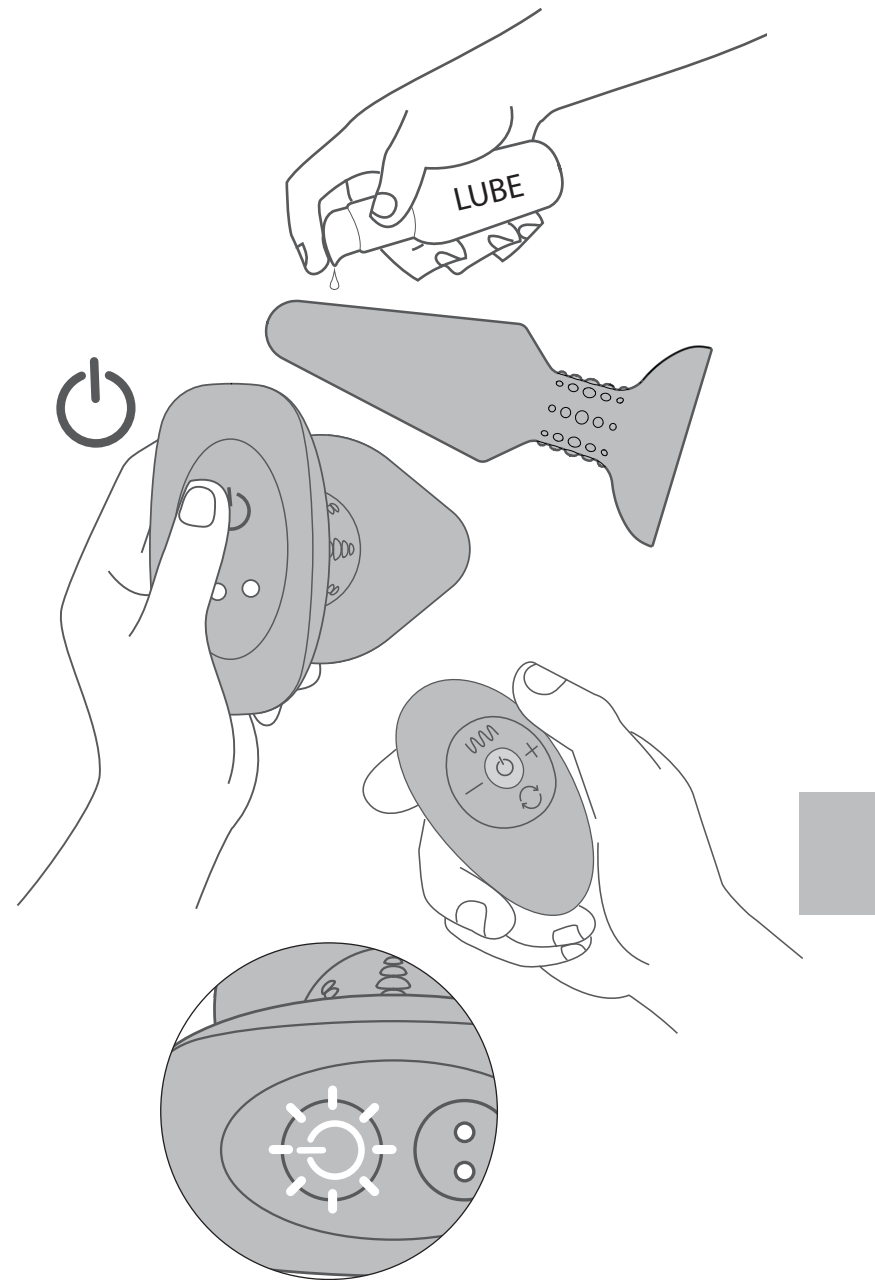

5. Om de vibratie-intensiteit en / of rotatiesnelheid via de basisknop te wijzigen, druk je op de . De vibratie-intensiteit en / of rotatiesnelheid via de afstandsbediening veranderen kan door op de + en de - te drukken en los te laten.

6. Om de vibratie-intensiteit en / of de rotatiesnelheid te wijzigen met de afstandsbediening kun je de + en - knop indrukken en loslaten, + (Vibratie-intensiteit / Rotatiesnelheid verhogen) en - (Vibratie-intensiteit / Rotatiesnelheid verlagen).

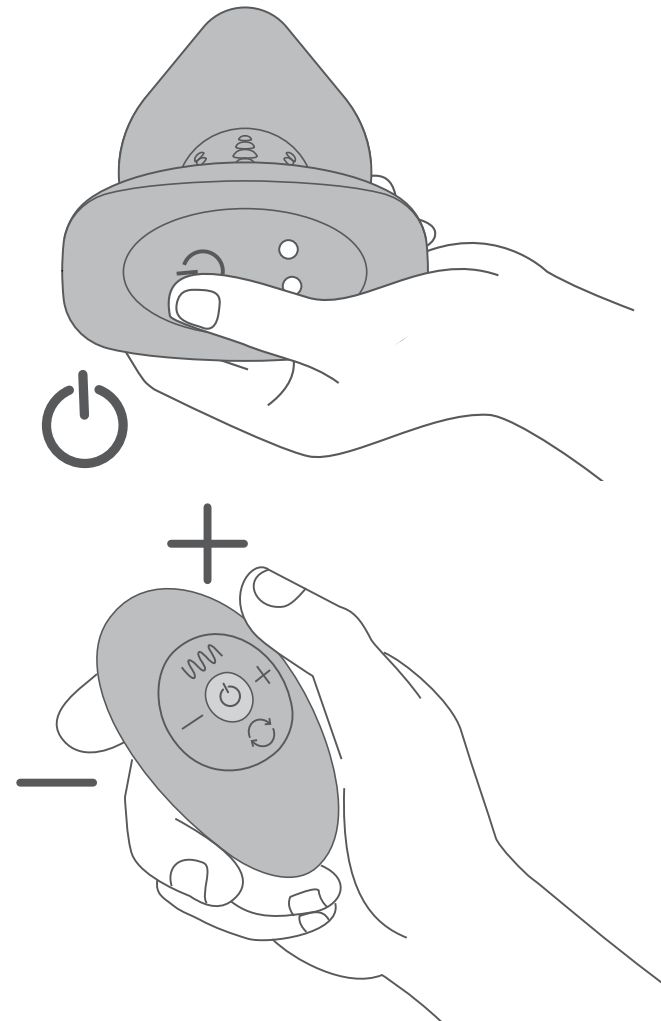

HANDMATIGE BEDIENING

1. Druk om het product AAN te zetten snel op de . Het  zal knipperen om aan te geven dat het apparaat is ingeschakeld. Druk op de  om het vibratiepatroon te veranderen. Er zijn in totaal 9 modi bij de handmatige bediening.

2. Druk om je plug UIT te zetten op de  voor 2 seconden. De LED gaat uit om aan te geven dat het apparaat UIT staat.

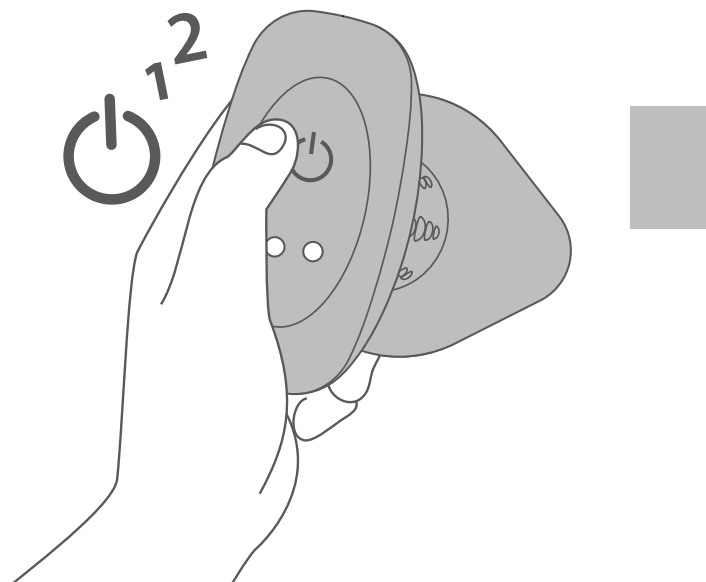
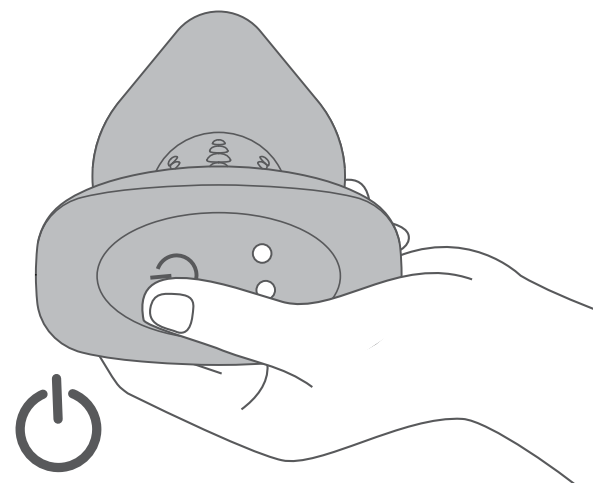

AFSTANDSBEDIENING

1. Zet de plug eerst aan in de standby-modus door kort op de  van de plug te drukken.
2. Zet als het basislampje knippert de afstandsbediening aan om deze te koppelen met de plug.
3. Zodra het product is gekoppeld wordt het basislampje **solide** en kun je de plug op afstand bedienen.
4. Druk op de + knop en laat hem los om de intensiteit van de trillingen en / of de rotatiesnelheid te verhogen.
5. Druk op de – knop en laat hem los om de intensiteit van de trillingen en / of de rotatiesnelheid te verlagen.

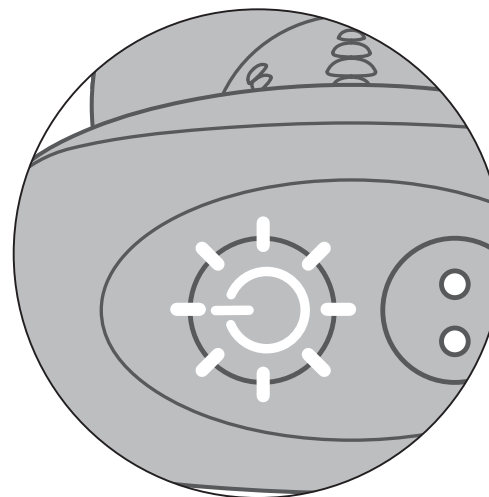
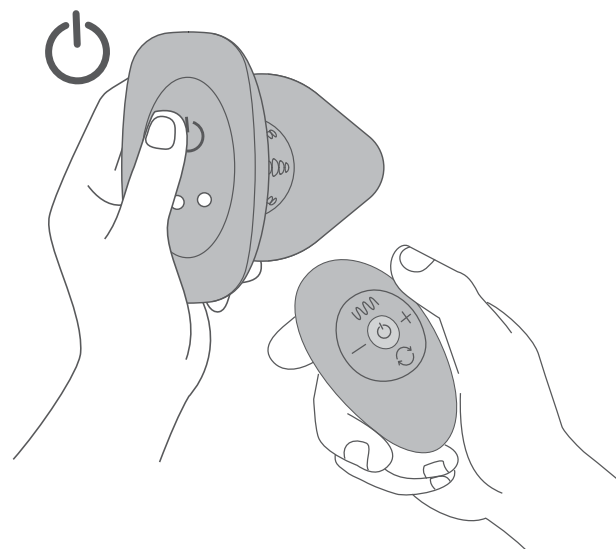

6. Om de onafhankelijke vibratiemodus te wijzigen druk je op de \mathcal{W}

7. Hou de ↻ of \mathcal{W} 3 seconde ingedrukt om de onafhankelijke schacht vibrator of rimming XL kraaltjes uit te zetten.

8. Door op ↻ of \mathcal{W} te drukken ga je terug naar onafhankelijke schaft vibrator en/of rimming XL kraaltjes.

9. Druk om het apparaat AAN / UIT te zetten op de ⏻ op de plug en laat hem weer los.

10. Om de plug volledig uit te schakelen, hou je de ⏻ van de plug in.

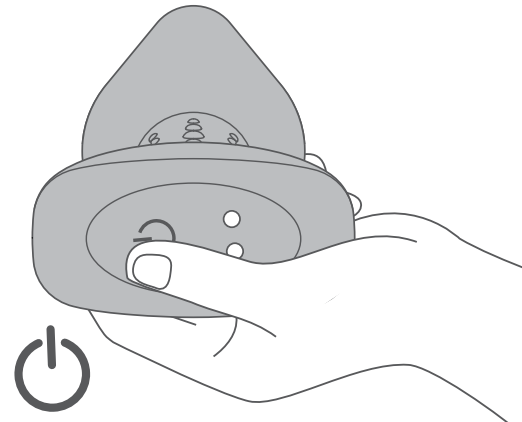
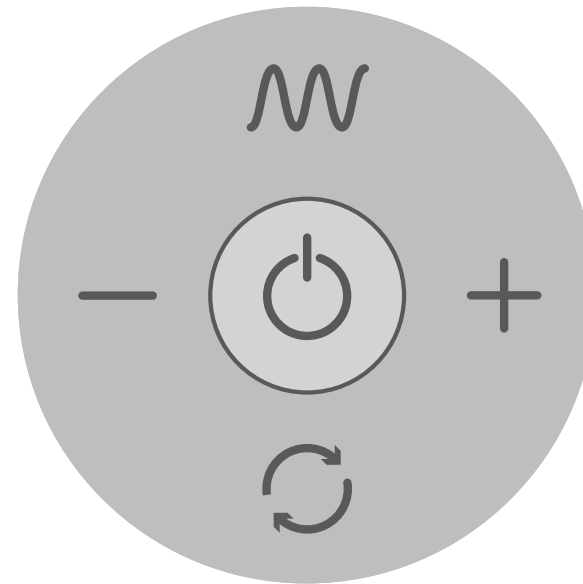

JE PLUG OPLADEN

- Verbindt de magnetische laadstekker naar de aangewezen laadzone op de basis van het product.
 - Het knipperend lampje geeft aan dat het product oplaadt.
 - Solide lampje geeft aan dat het product volledig is opgeladen.
- Plug is volledig opgeladen in ongeveer 2,5 uur.

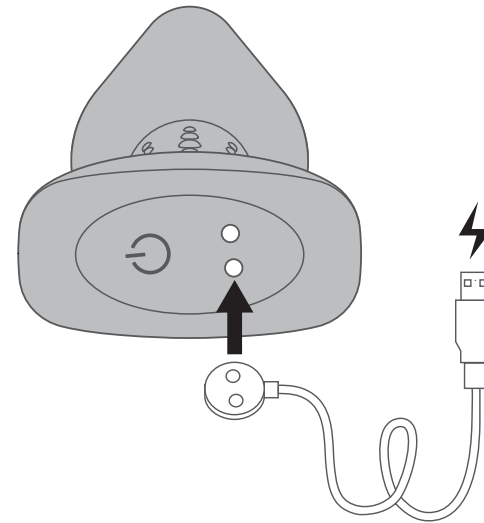

Knipperlicht = Opladen



Solide licht = Volledig Opgeladen



DE BATTERIEN VAN DE AFSTANDSBEDIENING VERVANGEN

- Schuif het batterijcompartiment van de afstandsbediening open zoals aangegeven.
- Knoopcel CR 2032 zit al in de afstandsbediening.
- Verwijder het papiertje in het batterijcompartiment om de afstandsbediening te activeren.
- Aanbevolen wordt om de batterij uit de afstandsbediening te verwijderen als je de afstandsbediening lang niet gebruikt. Bewaar de afstandsbediening en de batterijen apart.

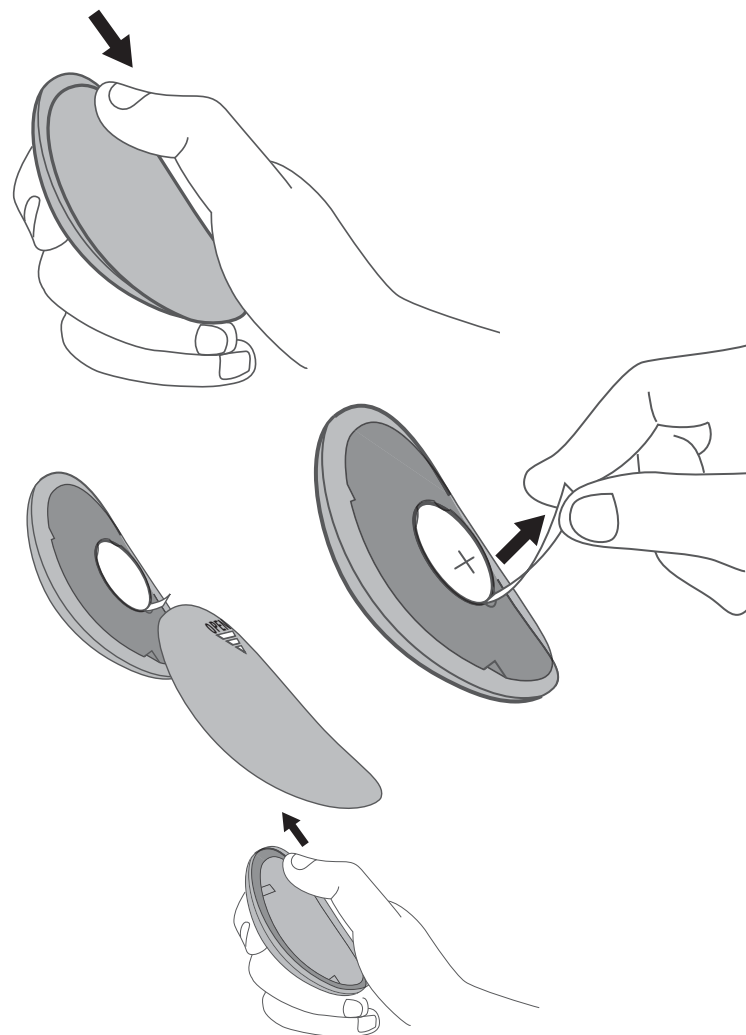

REISSLOT

• Alle b-Vibe items hebben een reisslot voor veilig en gemakkelijk reizen.

Voor de afstandsbediening:

Druk gelijktijdig op de + en – toetsen gedurende 3 seconden. Het knipperlicht geeft aan dat het product is vergrendeld.

Om te ontgrendelen hou je + en – gewoon opnieuw 3 seconden ingedrukt. Het knipperlicht geeft aan dat het product ontgrendeld is.

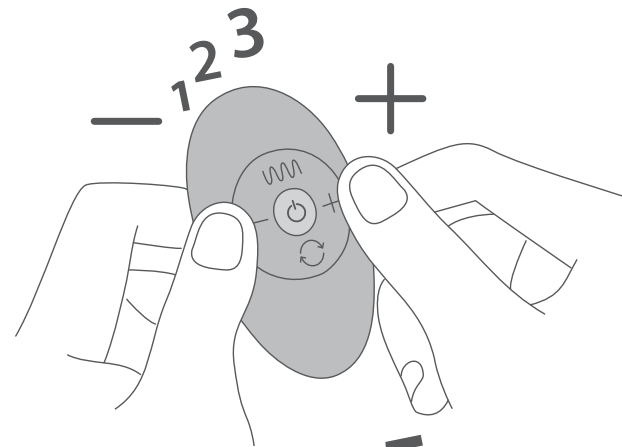

Voor de plug:

Hou de  5 seconden in, het knipperlicht geeft aan dat het product is vergrendeld. Hou om te ontgrendelen de  opnieuw in gedurende 5 seconden, het knipperlicht geeft aan dat het product ontgrendeld is.

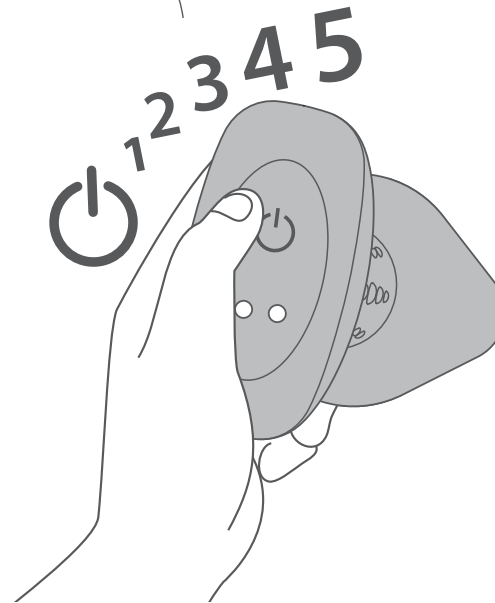

VIBRATIESTANDEN

Rimming Kraaltjes

Interne Stimulatoren

1. Laag

Vibrerend Patroon 1



2. Snelheid II

Vibrerend Patroon 2



3. Snelheid III

Vibrerend Patroon 3



4. Snelheid IV

Vibrerend Patroon 4



5. Snelheid V

Vibrerend Patroon 5



6. Maximaal

Vibrerend Patroon 6



ROTATIE FUNCTIE

Er zijn 7 rotatiepatronen, hieronder uitgelegd:

- 1.** Roteert linksom.
- 2.** Roteert rechtsom.
- 3.** Roteert snel linksom en rechtsom.
- 4.** Roteert linksom en rechtsom.
- 5.** Roteert linksom, pauzeert en maakt een snelle draai rechtsom.
- 6.** Roteert langer, pauzeert en roteert rechtsom.
- 7.** Roteert langzaam, versnelt, vertraagt, etc.

b-Vibe Verzorging

Reiniging, Opslag en Veiligheid

1. Reinig de plug grondig voor en na elk gebruik.
2. Wij raden premium glijmiddel op waterbasis aan. Glijmiddelen op basis van siliconen worden niet aanbevolen en kunnen schade aan het product veroorzaken.
3. Om de plug goed te reinigen, was hem met lauw water en een goede antibacteriële zeep. Spoel schoon en dep droog met een pluisvrije doek of handdoek. Gebruik geen schoonmaakmiddelen die alcohol, benzine of aceton bevatten.

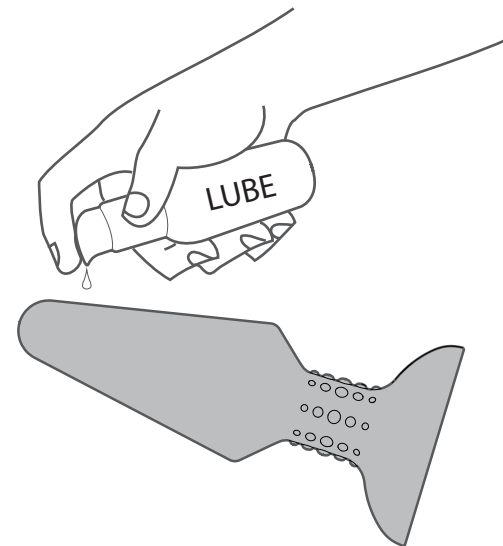
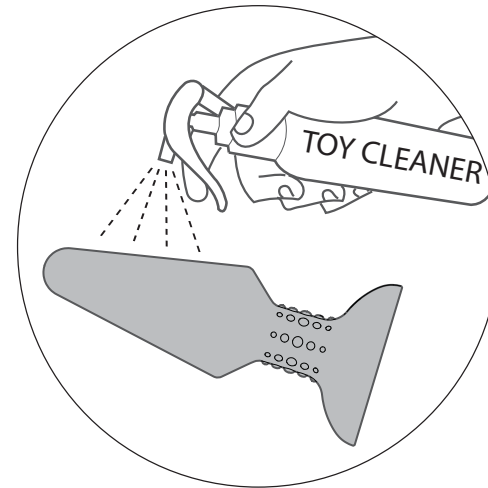

4. Laat de plug niet achter in direct zonlicht en stel hem nooit bloot aan extreme hitte.

5. Onze producten zijn ontworpen om spatwaterdicht te zijn. Dompel je rimming XL plug nooit onder in water.

Als de plug abnormaal lijkt te functioneren, zet hem dan UIT en neem contact op met onze klantenservice bij bvibe.com, waar je tips vindt. Mocht je verdere hulp nodig hebben dan kun je contact opnemen met: customerservice@bvibe.com

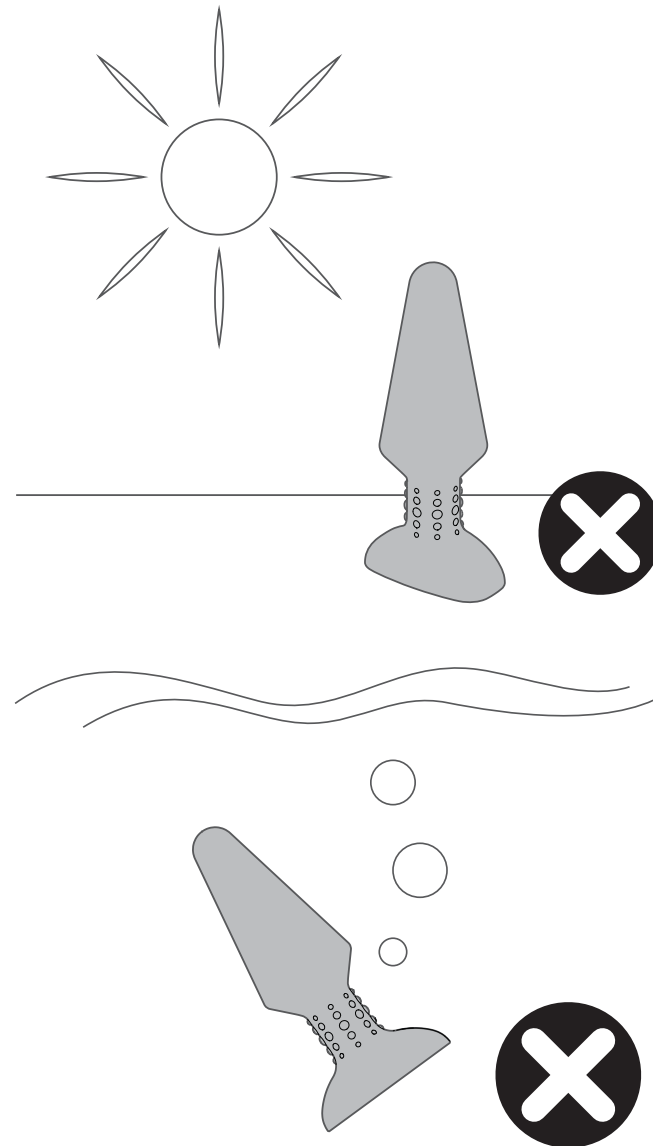

SPECIFICATIES

Materialen Lichaamsveilige
Siliconen / ABS

Size 151 x 79 x 41 mm

Gewicht 197 g

Batterij Batterij Li-ion
530mAh

Opladen 2,5 uur

Gebruikstijd 1 uur

**Max
Geluidsniveau** < 68 dB

Interface Handmatige
Bediening met
Een Knop

5 Knoppen
Afstandsbediening

INFORMATIE OVER HET VERWIJDEREN

Verwijdering van oude elektronische apparatuur (in de EU en andere Europese landen met gescheiden inzameling van afval systemen):



Het doorgestreepte vuilnisbak symbool geeft aan dat deze onderdelen niet moeten worden behandeld als huishoudelijk afval, maar naar het juiste verzamelpunt moeten worden gebracht voor de recycling van elektrische en elektronische apparatuur.

RADIO EN TELECOMMUNICATIE-EINDAPPARATUUR (R&TTE)

Conformiteitsverklaring

Hierbij verklaart b-Vibe dat dit Rimming XL Plug product in overeenstemming is met de essentiële eisen en andere relevante bepalingen van Richtlijn 1999/5/EG. Een kopie van de verklaring van overeenstemming is te vinden op www.bvibe.com.

FCC-VERKLARING

1. Dit apparaat voldoet aan Deel 15 van de FCC-regels.

De werking is onderworpen aan de volgende twee voorwaarden:

(1) Dit apparaat mag geen schadelijke interferentie veroorzaken, en

(2) Dit apparaat moet elke ontvangen interferentie accepteren, inclusief interferentie die ongewenste werking kan veroorzaken.

2. Wijzigingen die niet uitdrukkelijk zijn goedgekeurd door de partij die verantwoordelijk is voor de naleving kunnen de bevoegdheid van de gebruiker om het apparaat te gebruiken aantasten.

Volledige gebruiksaanwijzing in andere
talen is te vinden op:
www.bvibe.com

E-mail ons op
customerservice@bvibe.com
voor eventuele onbeantwoorde vragen

Ontworpen en ontwikkeld door
b-Vibe™

Gemaakt in China
© **2019 b-Vibe™**

PANORAMICA

I prodotti **b-Vibe™** sono realizzati in silicone liscio come seta e sicuro per il corpo. I nostri prodotti sono privi di ftalati e di lattice.

L'interfaccia di facile utilizzo permette agli utenti di raggiungere facilmente la stimolazione e il livello di intensità desiderati. Preparatevi a una soddisfazione sensuale che non ha uguali e che vi porterà a desiderare di più.



 ITALIANO



b-Vibe™ Rimming XL

RIMMING XL

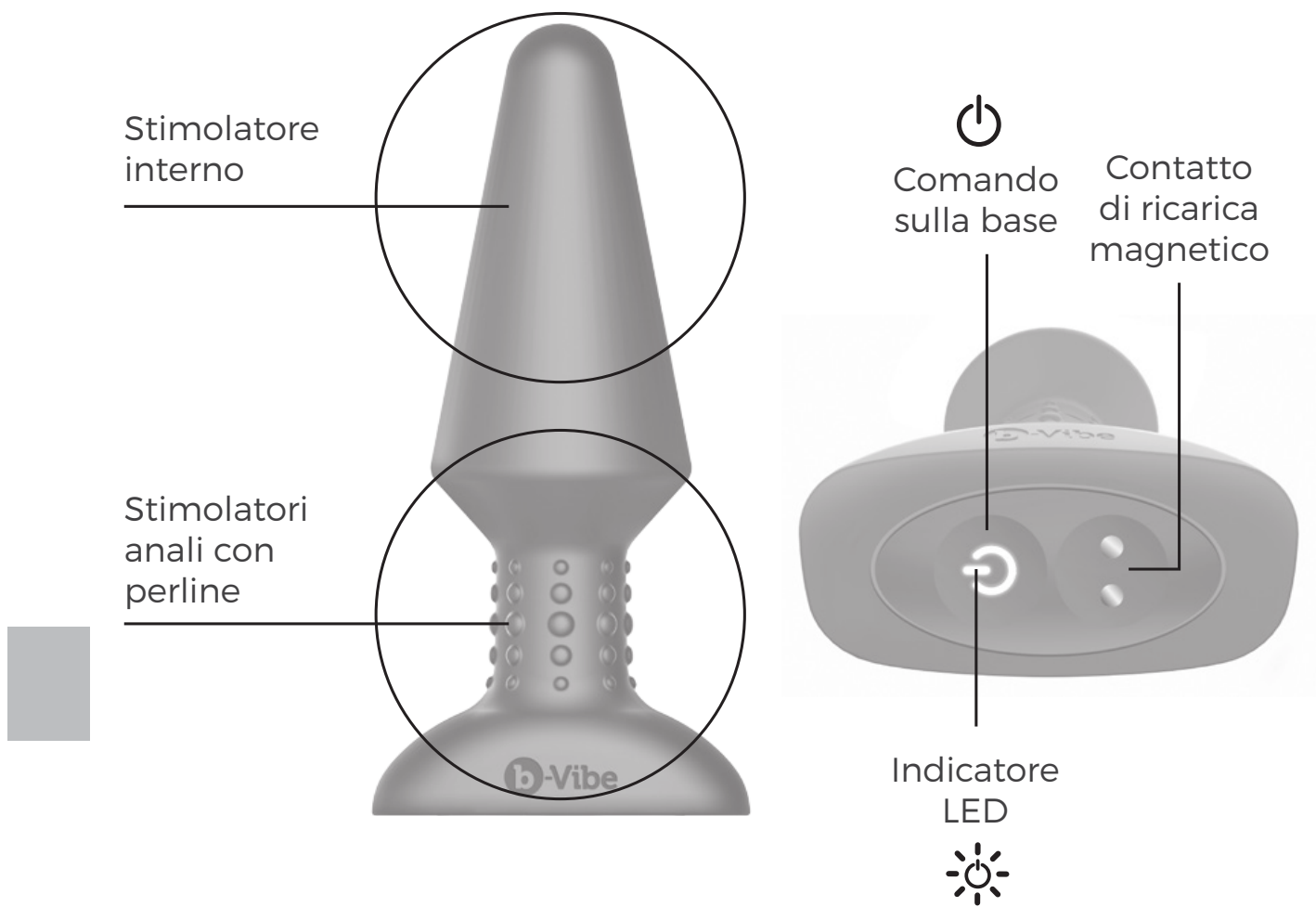

COMANDO A DISTANZA WIRELESS

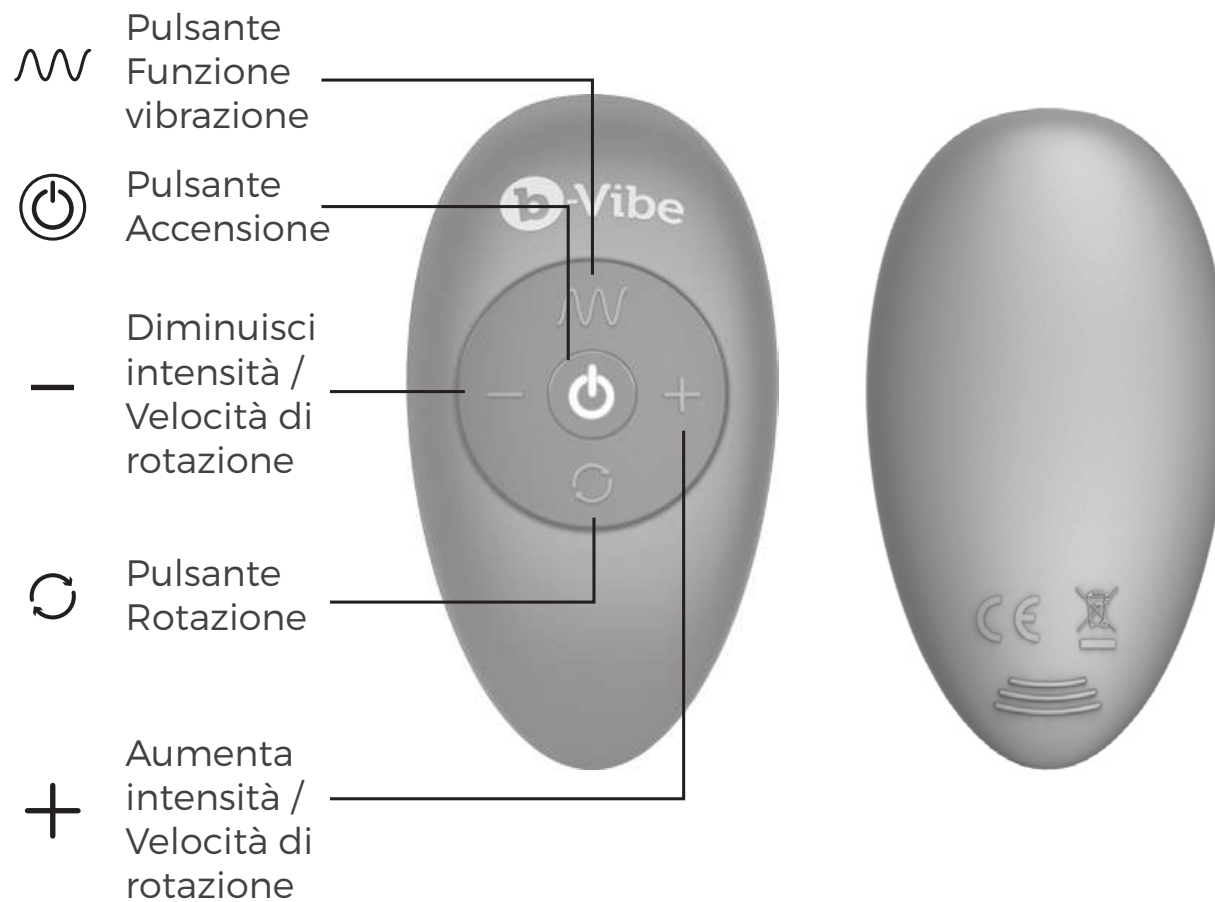

COME INIZIARE

1. Prima del primo utilizzo, lasciare in carica il plug per circa 2,5 ore. Il cavo USB di ricarica può essere collegato a qualsiasi porta USB o adattatore USB/AC (non incluso)

- Luce lampeggiante = in carica
- Luce fissa = carica completa
- Luce lampeggiante rapida = batteria scarica, necessario ricaricare

2. Lavare il plug con acqua e sapone o detergente per giocattoli adatto a oggetti in silicone.

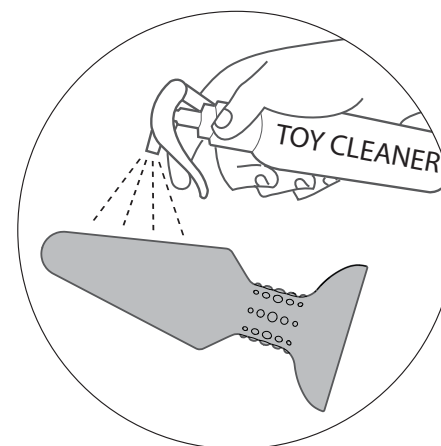
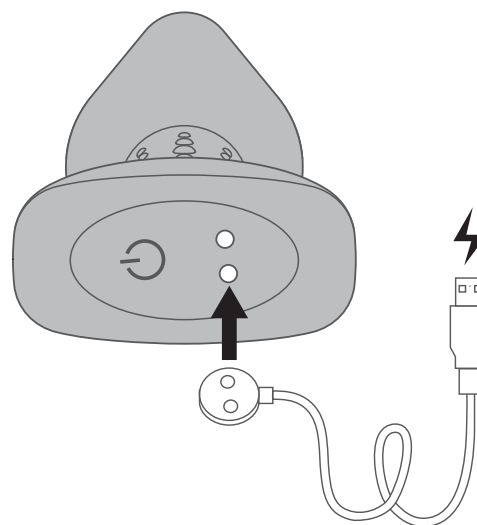



È possibile consultare la sezione Domande frequenti su www.bvibe.com

Scrivere a customerservice@bvibe.com per eventuali altre domande.

3. Lubrificare il plug con un lubrificante a base acquosa compatibile col silicone.

4. Accendere il plug premendo rapidamente il  sulla parte inferiore del plug. La spia lampeggerà indicando che il dispositivo è acceso e in modalità standby.

Premere nuovamente il  per utilizzare la modalità manuale o premere il  sul telecomando per collegare telecomando e plug.

Una volta in uso, la luce alla base cambierà da lampeggiante a fissa.

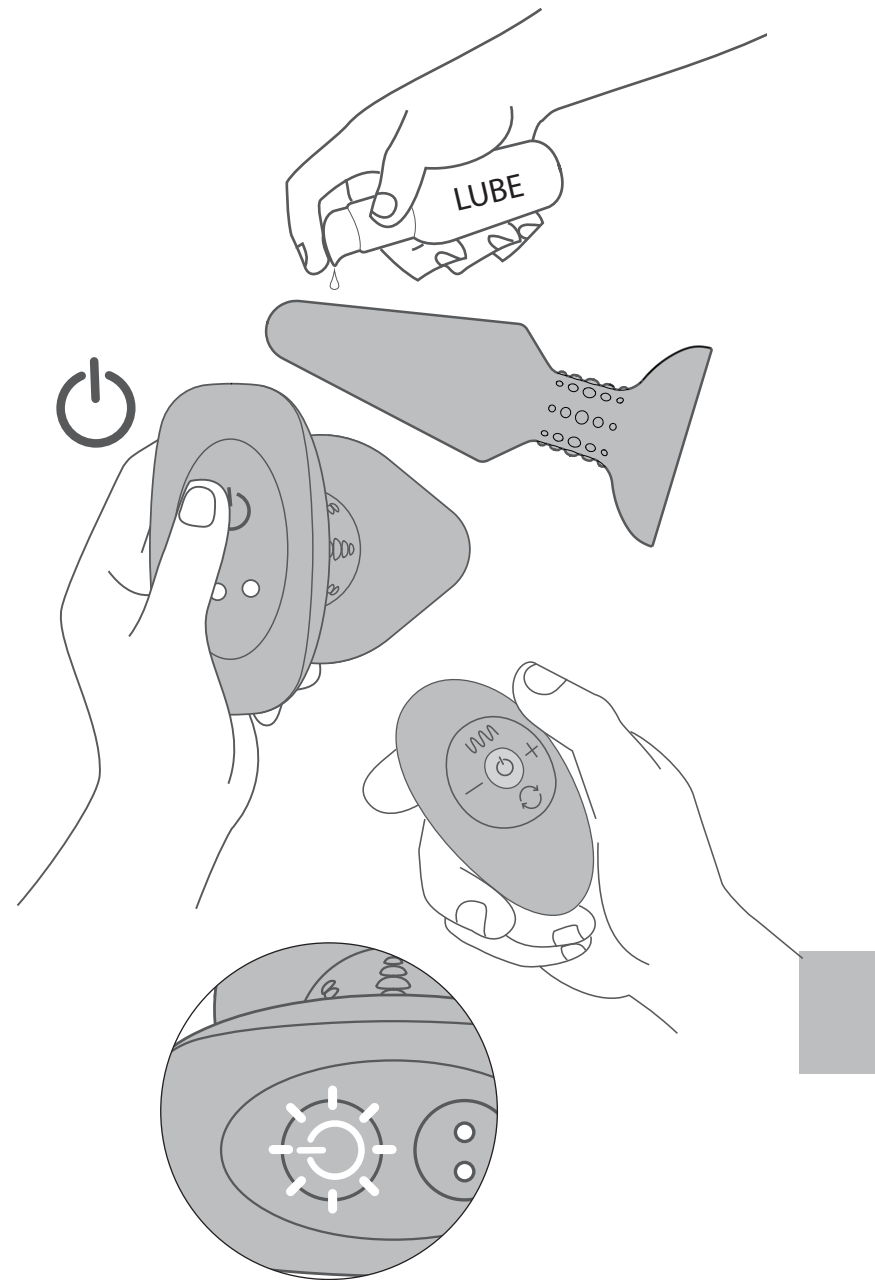

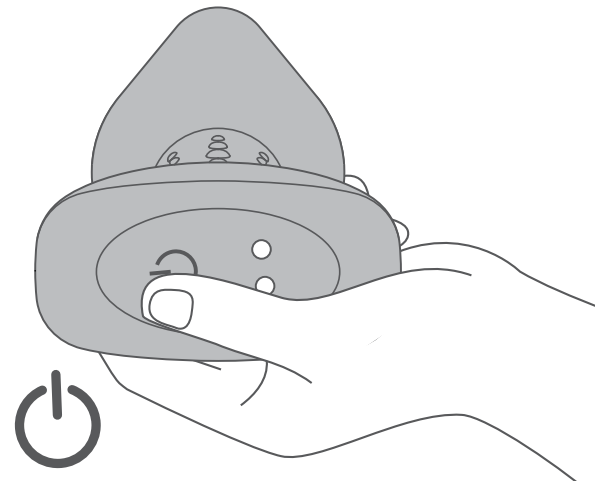

5. Per modificare l'intensità della vibrazione e / o la velocità di rotazione tramite il comando sulla base, premere il . Per modificare l'intensità di vibrazione e / o la velocità di rotazione tramite il telecomando, premere e rilasciare il **+** e il **-**

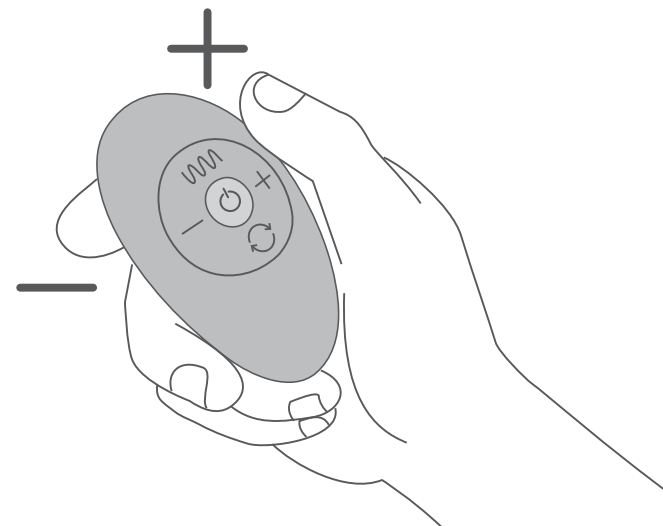

6. Per modificare l'intensità di vibrazione e / o la velocità di rotazione tramite il telecomando, premere e rilasciare **+** (Aumenta intensità / Velocità di rotazione) e **-** (Diminuisce intensità / Velocità di rotazione).





CONTROLLO MANUALE

1. Per accendere il dispositivo, premere rapidamente il . L'  lampeggerà per indicare che il dispositivo è acceso. Ripremere il  per cambiare il tipo di vibrazione. In totale, ci sono 9 modalità utilizzando il comando manuale.

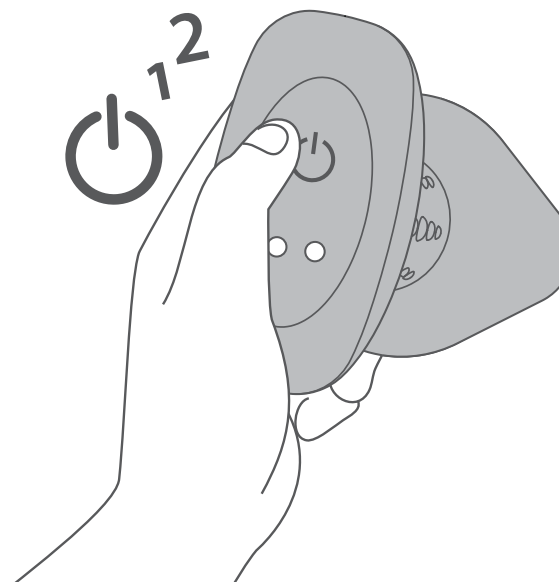
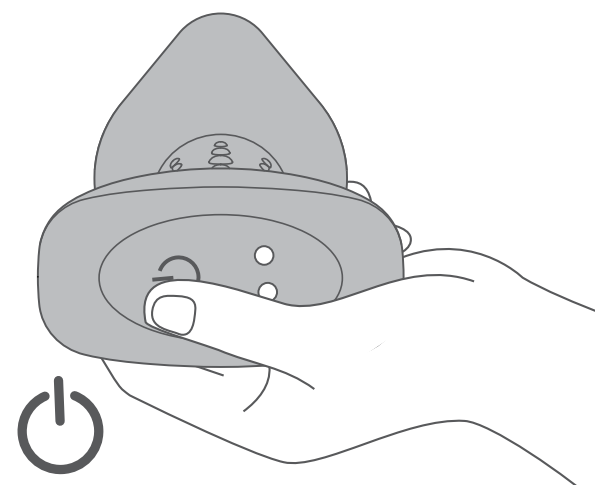
2. Per spegnere il plug, premere e tenere premuto il  per 2 secondi. Il LED si spegnerà per indicare che l'apparecchio è spento.



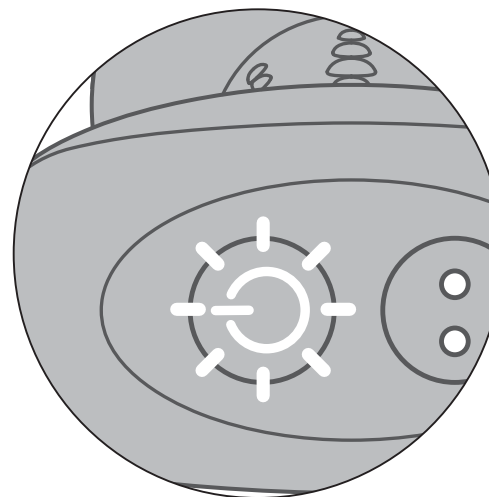
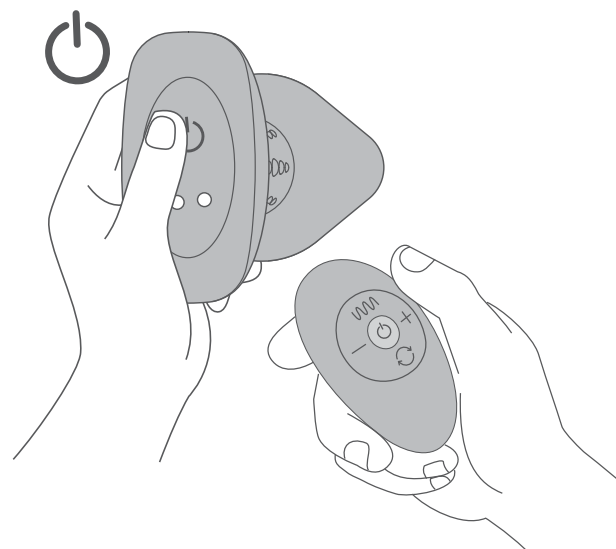

TELECOMANDO

- 1.** In primo luogo, mettere il plug in modalità standby premendo rapidamente il  sul plug.
- 2.** Mentre la luce alla base lampeggia, accendere il telecomando per collegare telecomando e plug.
- 3.** Una volta collegato l'oggetto, la luce alla base diventerà fissa e il plug potrà essere controllato a distanza.
- 4.** Premere e rilasciare il pulsante  per aumentare l'intensità di vibrazione e / o la velocità di rotazione.
- 5.** Premere e rilasciare il tasto  per diminuire l'intensità di vibrazione e / o la velocità di rotazione.



6. Per modificare la modalità vibrazione indipendente sulla parte superiore, premere e rilasciare il 

7. Tenere premuto il  o il  per 3 secondi per spegnere l'albero del vibratore e / o lo stimolatore anale con perline.

8. Premendo  o il  si riaccende l'albero vibrante indipendente e/o le palline anali.

9. Per accendere / spegnere l'oggetto, premere e rilasciare il  sul telecomando.

10. Per spegnere completamente il plug, premete e tenere premuto il  sul plug.

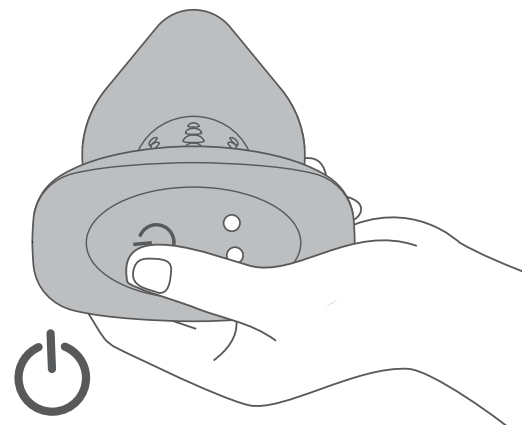
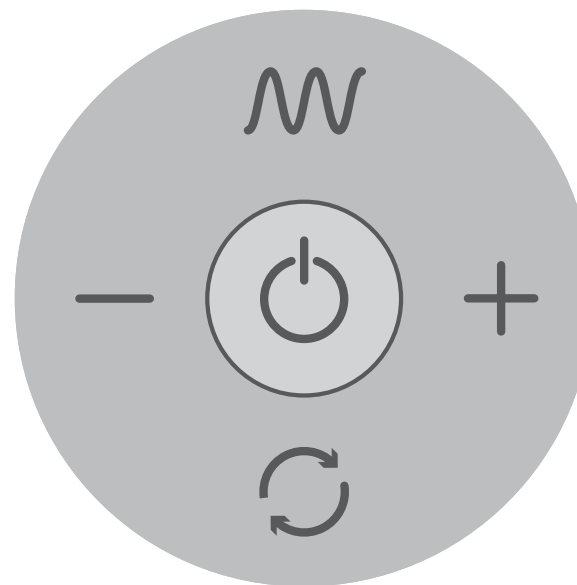

COME RICARICARE IL PLUG

- Fissare la spina di ricarica magnetica alla zona di ricarica preposta sulla base del prodotto.
- La luce lampeggiante indica che il dispositivo è in carica.
- La luce fissa indica che il dispositivo è completamente carico.
- I plug richiedono circa 2,5 ore per una ricarica completa.

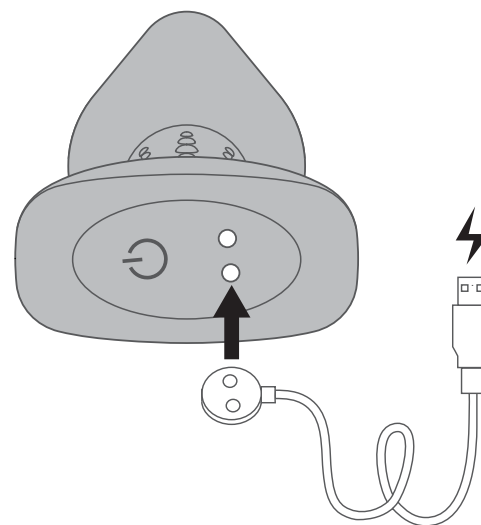

Luce lampeggiante = in carica

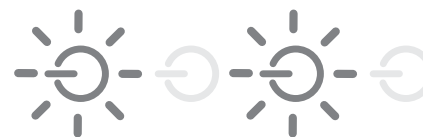

Luce fissa = carica completa



COME CAMBIARE LA BATTERIA DEL TELECOMANDO

- Far scorrere il coperchio del vano batteria per aprire il telecomando, come illustrato.
- Una pila a bottone CR 2032 è già inserita nel telecomando.
- Rimuovere la linguetta di carta all'interno del vano batterie per attivare l'accensione del telecomando.
- In caso di periodi di inutilizzo prolungati, si consiglia di rimuovere la batteria. Riporre il telecomando e la batteria separatamente.

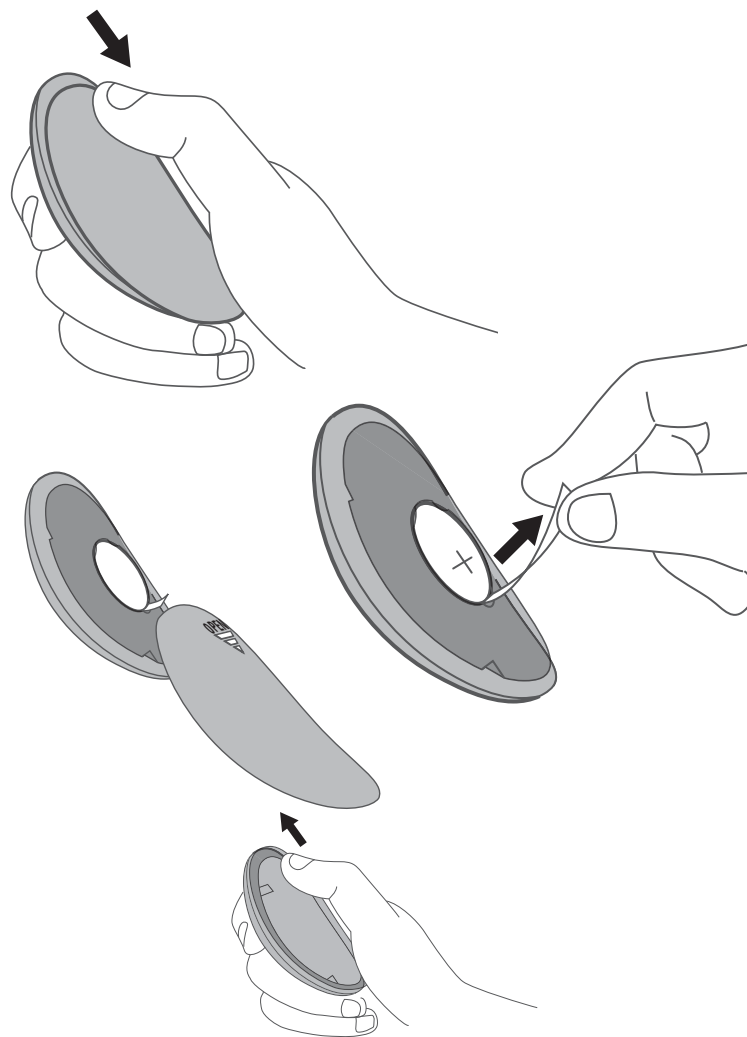

CHIUSURA DI SICUREZZA DA VIAGGIO



• Tutti gli articoli b-Vibe includono una chiusura di sicurezza, per un viaggio comodo e sicuro.

Per il telecomando:

Tenere premuti contemporaneamente i pulsanti + e - per 3 secondi. La luce lampeggiante indicherà che l'oggetto è bloccato.

Per sbloccarlo, basta premere e tenere di nuovo premuti i pulsanti + e - per 3 secondi. La luce lampeggiante indicherà che il blocco è disabilitato.

Per il plug:

Tenere premuto il  per 5 secondi; la luce lampeggiante indicherà che l'oggetto è bloccato. Per sbloccarlo, tenere premuto il  ancora per 5 secondi; la luce lampeggiante indicherà che il dispositivo è sbloccato.

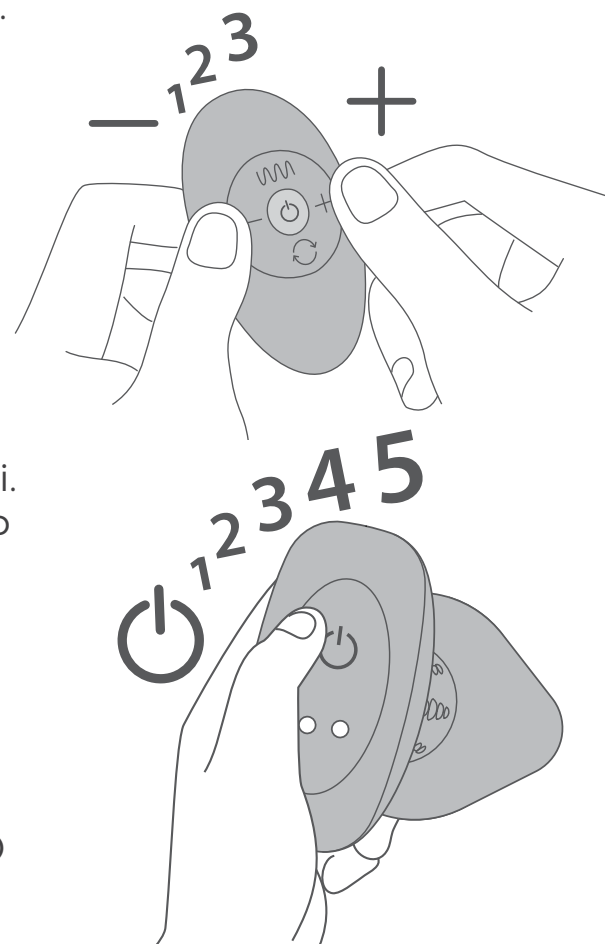

MODALITÀ DI VIBRAZIONE

Stimolatori anali con perline

Stimolatori interni

1. Bassa

Modalità di vibrazione 1

2. Velocità II

Modalità di vibrazione 2

3. Velocità III

Modalità di vibrazione 3

4. Velocità IV

Modalità di vibrazione 4

5. Velocità V

Modalità di vibrazione 5

6. Maximale

Modalità di vibrazione 6

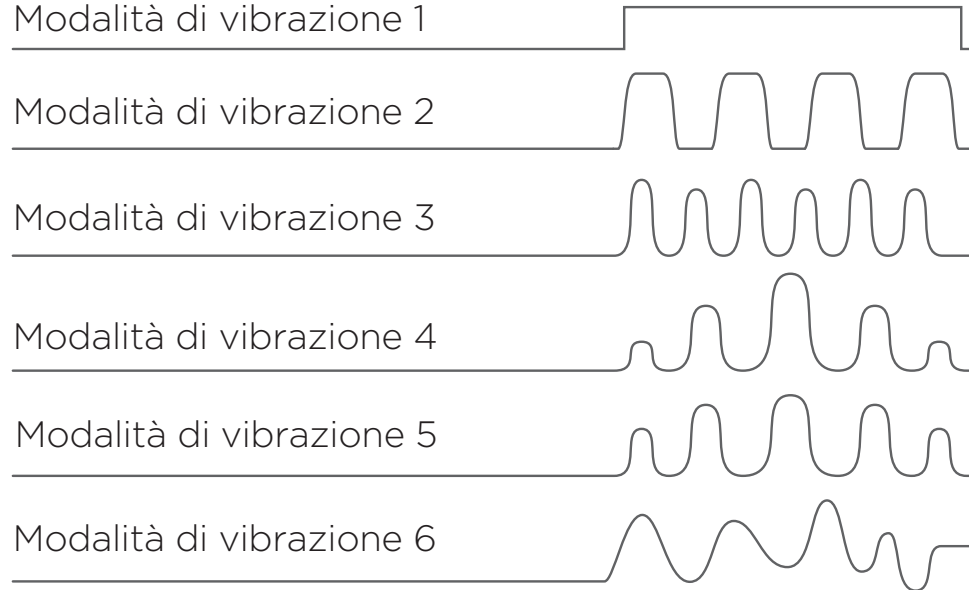

FUNZIONE ROTAZIONE

Ci sono 7 tipi di rotazione, come spiegato di seguito:

- 1.** Rotazione verso sinistra.
- 2.** Rotazione verso destra.
- 3.** Rotazione veloce a sinistra e a destra.
- 4.** Rotazione a sinistra e a destra.
- 5.** Rotazione a sinistra, pausa, rotazione veloce a destra.
- 6.** Rotazione prolungata a sinistra, pausa, rotazione a destra.
- 7.** Rotazione lenta, più veloce, lenta, ecc.



Cura del b-Vibe

Pulizia, Conservazione e Sicurezza

- 1.** Pulire sempre il plug a fondo prima e dopo ogni uso.
- 2.** Si consiglia un lubrificante di alta qualità a base acquosa. I lubrificanti a base siliconica non sono consigliati e possono causare danni al prodotto.
- 3.** Per pulire correttamente il plug, lavarlo con acqua tiepida e un buon sapone antibatterico. Risciacquare e asciugare bene con un panno privo di lanugine o un asciugamano. Non utilizzare detergenti che contengano alcool, benzina o acetone.

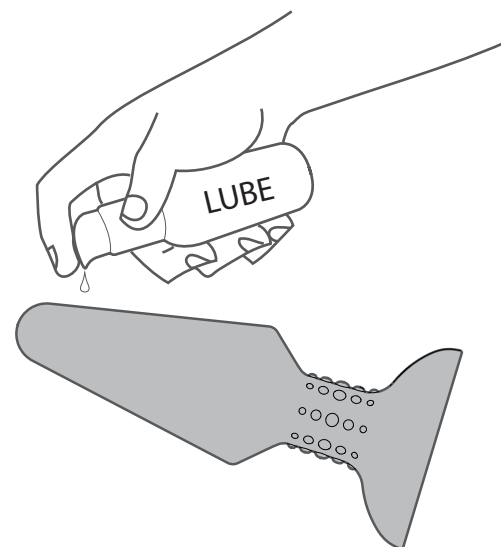

4. Evitare di lasciare il plug alla luce solare diretta e non esporlo al calore eccessivo.

5. I nostri prodotti sono progettati per essere a prova di schizzi d'acqua. Non immergere mai in acqua il plug anale

Se il plug sembra funzionare in modo anomalo, spegnerlo e consultare la nostra sezione Assistenza clienti su bvibe.com, dove sono disponibili suggerimenti. Per ulteriore assistenza, si prega di contattare: **customerservice@bvibe.com**

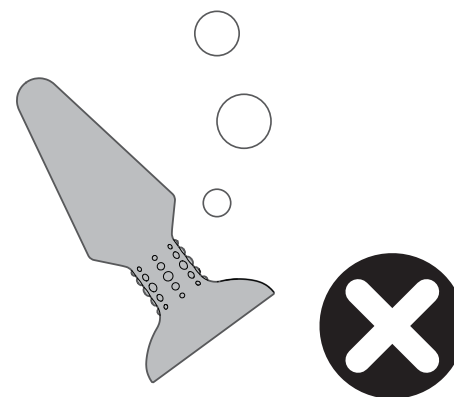
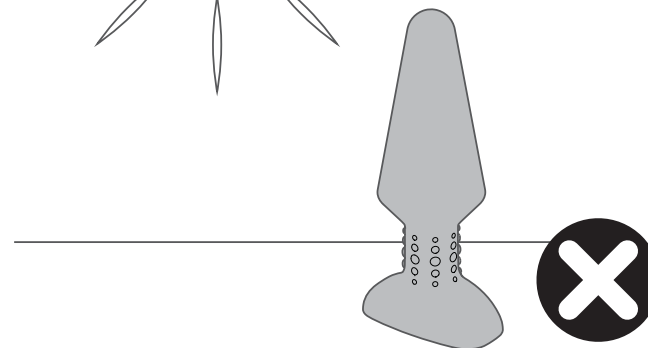
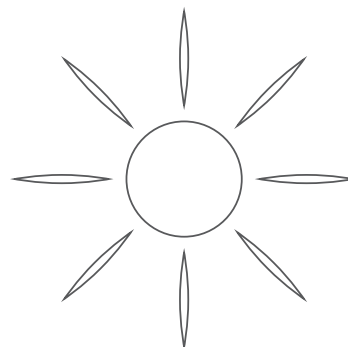

SPECIFICAZIONI

Materiali Silicone / ABS
sicuri per il corpo

Dimensioni 151 x 79 x 41 mm

Peso 197 g

Batteria Batteria Li-ion
530mAh

Ricarica 2,5 ore

**Tempo di
utilizzo** 1 ore

**Livello di
rumore** < 68 dB

Interfaccia Controllo manuale
a pulsante singolo
Controllo remoto a
5 pulsanti

INFORMAZIONI SULLO SMALTIMENTO

Smaltimento delle vecchie apparecchiature elettroniche (applicabile nell'Unione Europea e in altri paesi europei con sistemi di raccolta differenziata):



RoHS
2002/95/EC



Il simbolo del cassonetto barrato indica che questi oggetti non vanno trattati come rifiuti domestici, ma devono invece essere portati al centro di raccolta per il riciclaggio di apparecchiature elettriche ed elettroniche.

RADIO EN TELECOMMUNICATIE-EINDAPPARATUUR (R & TTE)

Dichiarazione di Conformità

Con la presente, b-Vibe dichiara che questo plug anale è conforme ai requisiti essenziali e alle altre disposizioni pertinenti della Direttiva 1999/5/EC. È possibile consultare una copia della Dichiarazione di Conformità al seguente indirizzo: www.bvibe.com.

DICHIARAZIONE FCC

1. Questo dispositivo è conforme alla Parte 15 delle norme FCC.

Il funzionamento è soggetto alle due seguenti condizioni:

(1) Questo dispositivo può causare interferenze dannose e

(2) Questo dispositivo deve accettare qualsiasi interferenza ricevuta, incluse le interferenze che potrebbero comprometterne il funzionamento.

2. Eventuali cambiamenti o modifiche non espressamente approvati dal responsabile della conformità potrebbero invalidare il diritto dell'utente a utilizzare l'apparecchiatura.



Istruzioni complete per l'uso sono
disponibili in altre lingue all'indirizzo
www.bvibe.com

Per domande non incluse in
questa pagina, inviare una mail a
customerservice@bvibe.com

Progettato e sviluppato da
b-Vibe™

Prodotto in Cina
© 2019 **b-Vibe™**

ОБЗОР

Изделия **b-Vibe™** выполнены из гладкого и шелковистого силикона, безопасного для тела. Мы не используем в своих изделиях латекс и фталаты.

Удобный интерфейс позволяет легко достигнуть необходимого уровня стимуляции и интенсивности. Вас ожидает неповторимое чувственное удовольствие и желание продолжать снова и снова.



 РУССКИЙ



b-Vibe™ Rimming XL

RIMMING XL

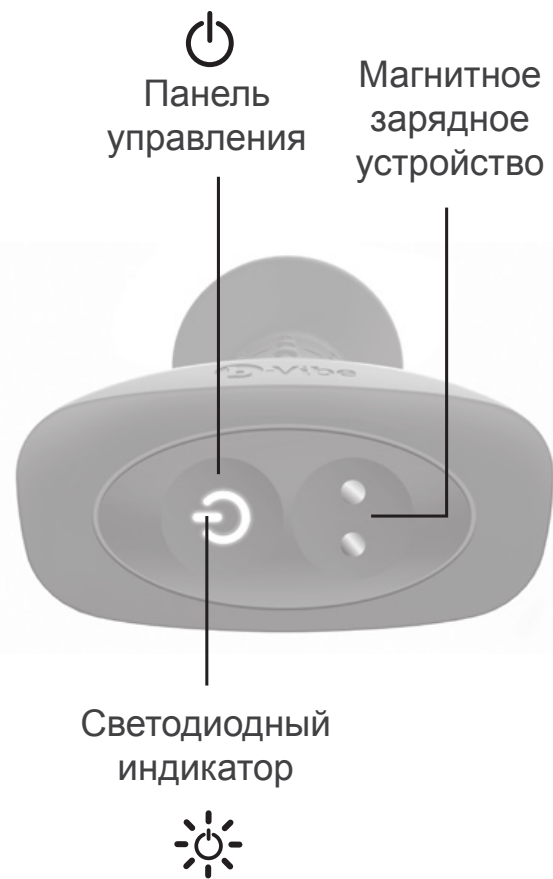

БЕСПРОВОДНОЙ ПУЛЬТ УПРАВЛЕНИЯ



НАЧАЛО ИСПОЛЬЗОВАНИЯ

1. Перед первым использованием зарядите устройство в течение примерно 2,5 часов. Кабель зарядки USB можно подключить к любому порту USB или адаптеру USB (не входит в комплект поставки).

- Лампочка мигает = Идет зарядка
- Лампочка горит = Устройство полностью заряжено
- Лампочка мигает очень быстро = Низкий заряд батареи, требуется зарядка

2. Вымойте устройство мылом и водой или чистящим средством для игрушек, которое можно использовать для изделий из силикона.

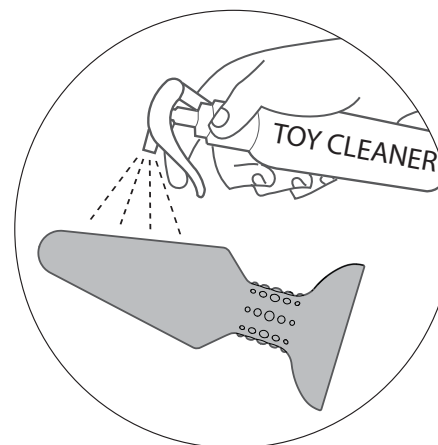
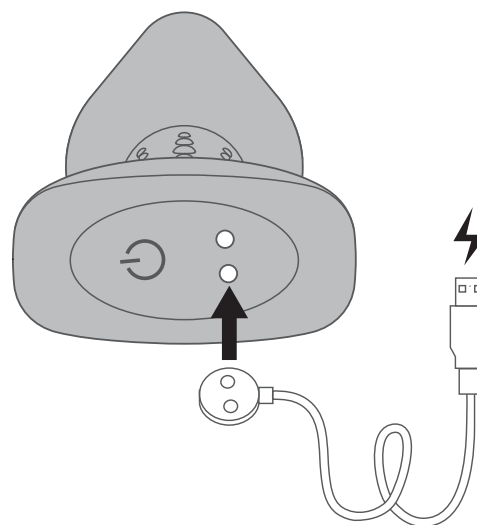



Ответы на часто задаваемые вопросы можно найти по ссылке www.bvibe.com

Если на ваш вопрос нет ответа на сайте, напишите нам на customerservice@bvibe.com

3. Смажьте устройство лубрикантом на водной основе, который можно использовать для изделий из силикона.

4. Включите свое устройство, быстро нажав  вниз устройства.

Светодиодная лампочка мигает, что означает, что устройство включено и находится в режиме готовности.

Нажмите  еще раз, чтобы использовать ручной режим, или нажмите  на пульте управления, чтобы подключить пульт к устройству.

Мигание сменится постоянным световым сигналом.

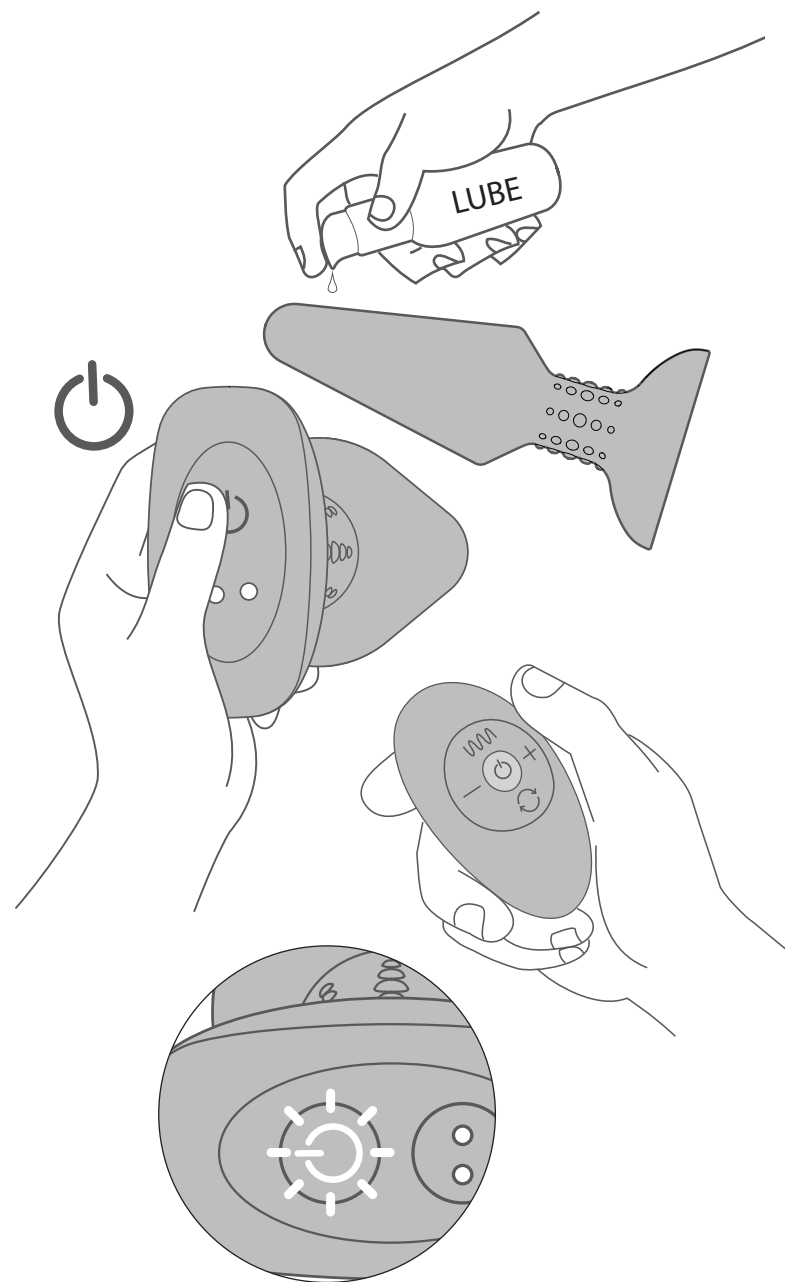



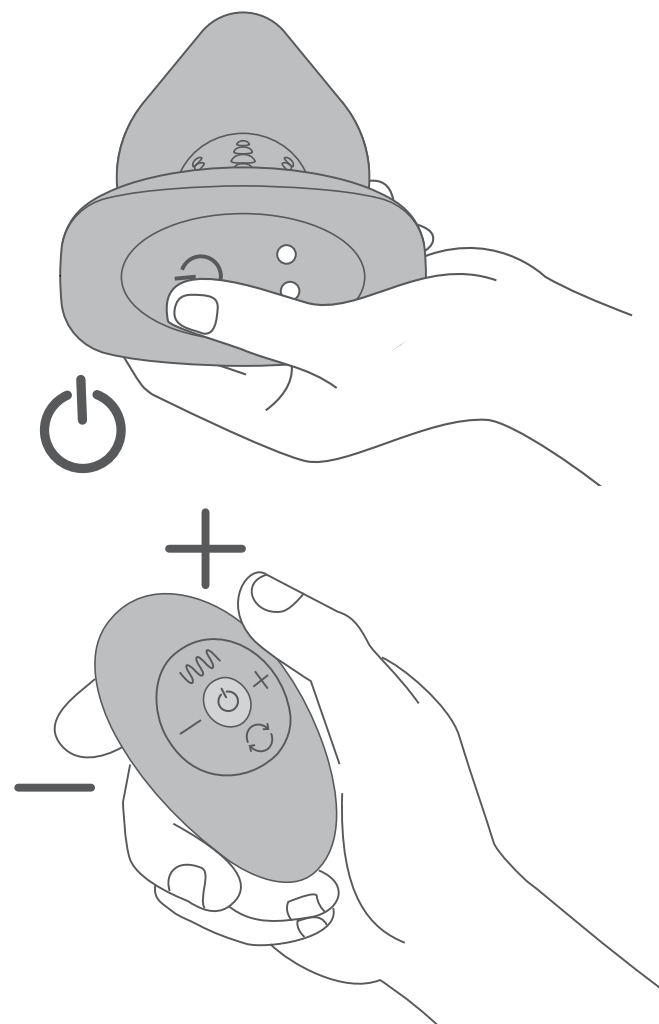

5. Для изменения интенсивности вибраций и (или) скорости вращения нажмите  на панели управления. Изменить интенсивность вибраций и (или) скорость вращения можно также при помощи пульта управления, нажав и отпустив + и –

6. Чтобы изменить интенсивность вибраций и (или) скорость вращения при помощи пульта управления, нажмите и отпустите + (увеличение интенсивности/скорости вращения) и – (снижение интенсивности /скорости вращения).





РУЧНОЕ УПРАВЛЕНИЕ

1. Для включения устройства быстро нажмите . Мигающая  означает наличие питания. Снова нажмите  для изменения режима вибрации. Ручное управление позволяет использовать 9 режимов.

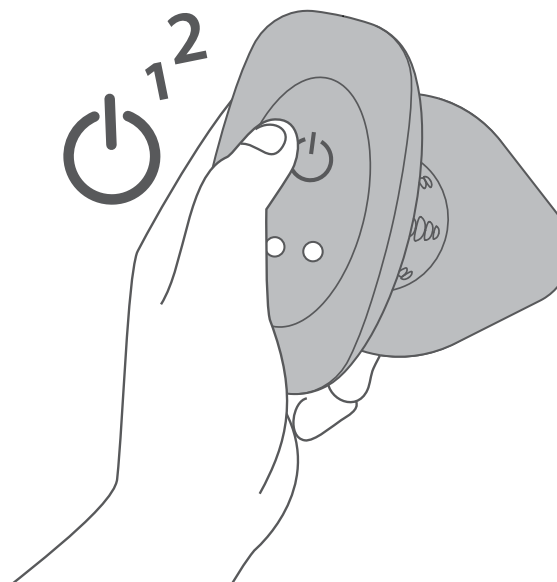
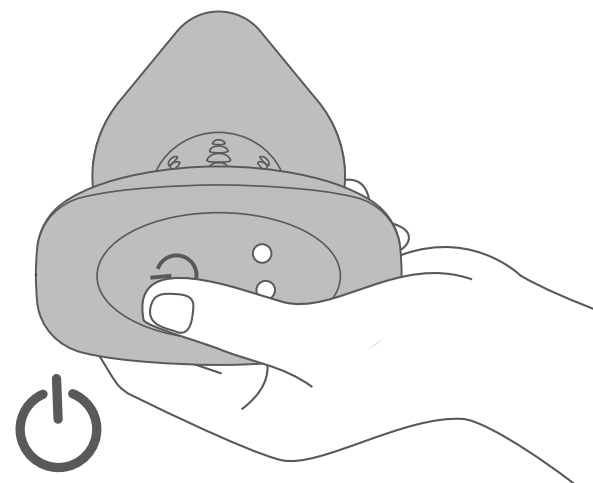
2. Чтобы выключить устройство, нажмите  и удерживайте ее в течение 2 секунд. Светодиодный индикатор погаснет, подтвердив, что устройство выключено.





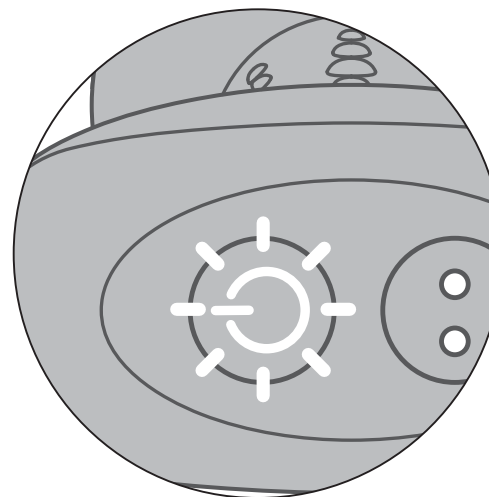
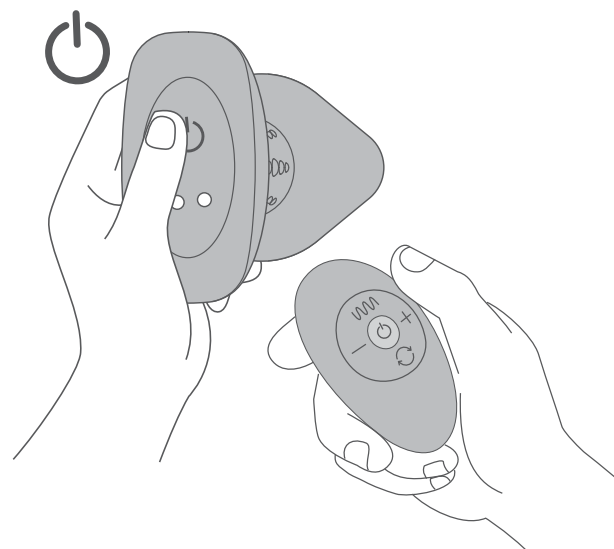

УДАЛЕННОЕ УПРАВЛЕНИЕ

1. Сначала включите режим готовности устройства, нажав 
2. Когда индикатор начнет мигать, включите пульт управления, чтобы подключить его к устройству.
3. Когда они будут подключены, индикатор перестанет мигать, и вы сможете управлять устройством при помощи пульта управления.
4. Нажмите и отпустите кнопку для повышения интенсивности вибраций и (или) скорости вращения.
5. Нажмите и отпустите кнопку  для уменьшения интенсивности вибраций и (или) скорости вращения.



6. Для изменения режима вибрации нажмите и удерживайте 

7. Зажав  или  на 3 секунды, вы отключите вал вибратора и/или анальных шариков.

8. Нажатие  или  снова активирует вращающийся стержень вибратора и/или стимулирующие шарики.

9. Для включения или выключения устройства нажмите и отпустите  на пульте.

10. Для полного отключения устройства нажмите и удерживайте 

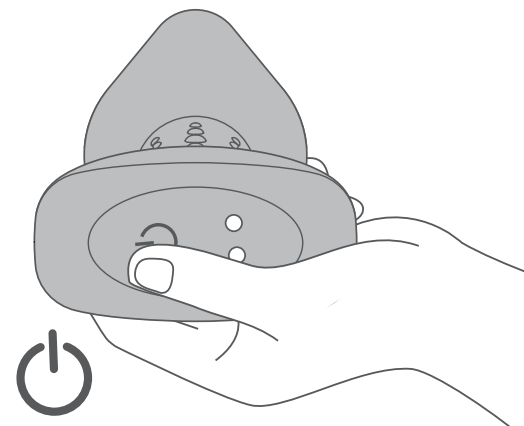
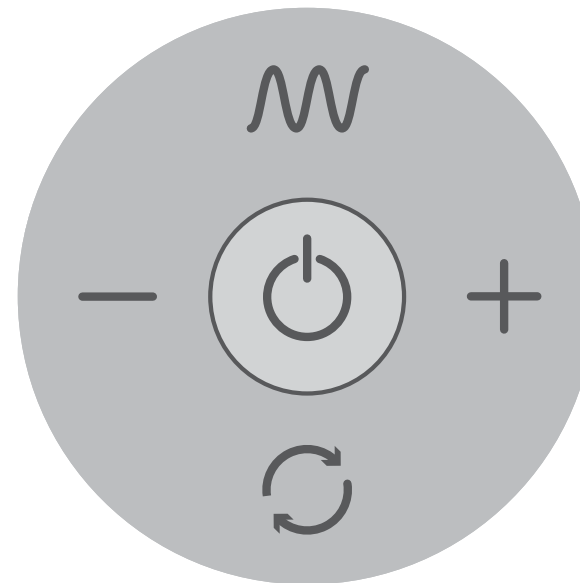

ЗАРЯДКА УСТРОЙСТВА

- Подключите магнитный наконечник устройства для зарядки к месту его подключения на устройстве.
- Мигающий светоиндикатор указывает на то, что устройство заряжается.
- Горящий светоиндикатор указывает на то, что устройство полностью заряжено.
- Для полной зарядки требуется приблизительно 2,5 часа.

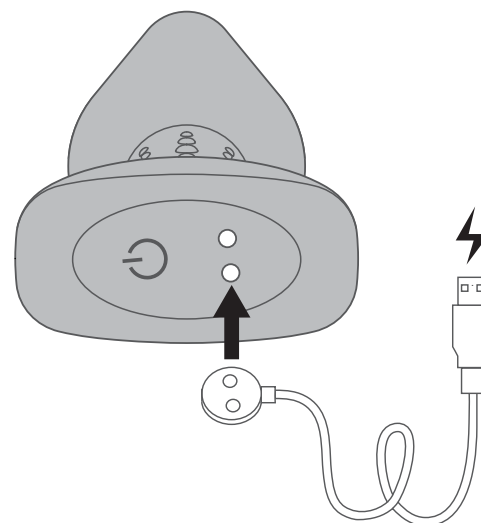

Лампочка мигает = Идет зарядкаcharging



Лампочка горит = Устройство полностью заряжено



ЗАМЕНА БАТАРЕЙКИ ПУЛЬТА ДИСТАНЦИОННОГО УПРАВЛЕНИЯ

- Откройте отсек для батареек на пульте управления, как показано.

- Пульт дистанционного управления поставляется с батареей CR 2032.

- Удалите бумажную ленту, чтобы активировать питание в пульте управления.

- Рекомендуется вынимать батарейку из пульта управления, чтобы повысить срок ее службы. Храните пульт и батарейку отдельно.

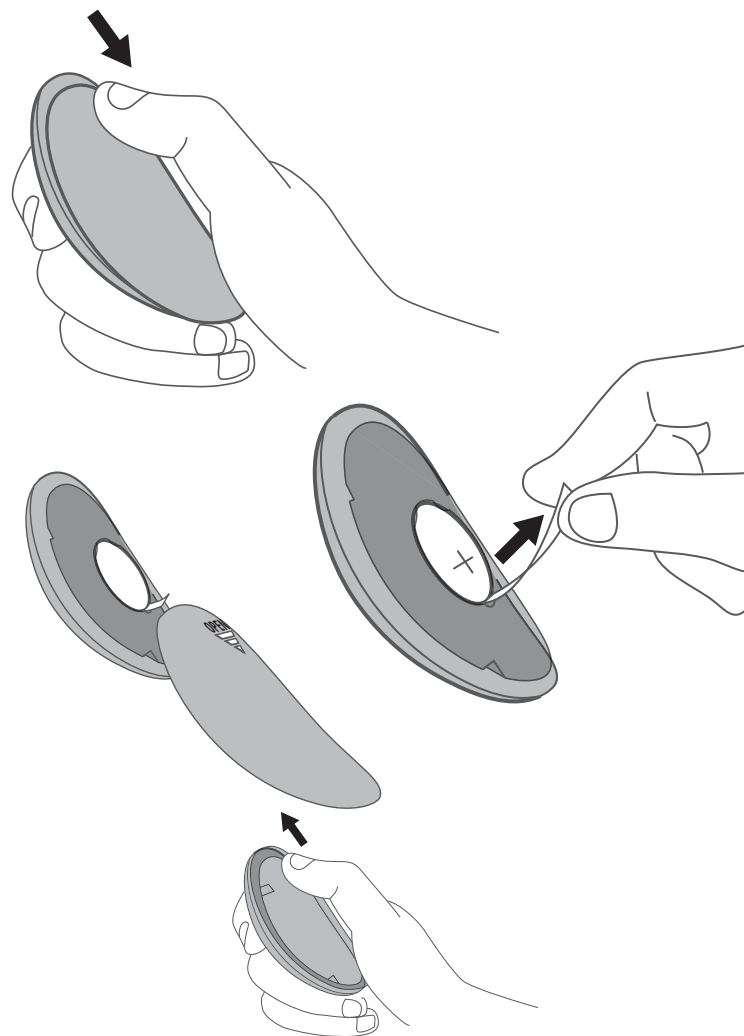

ФИКСАТОР



• Все изделия b-Vibe включают фиксатор, позволяющий удобно и безопасно перевозить устройство.

Для пульта управления:

Одновременно нажмите кнопки + и – и удерживайте их в течение 3 секунд. Мигающий светоиндикатор означает, что устройство заблокировано.

Для разблокирования просто снова нажмите кнопки + и – удерживайте их в течение 3 секунд. Мигающий светоиндикатор означает, что устройство разблокировано.

Для устройства:

Удерживайте  в течение 5 секунд, мигающий светоиндикатор означает, что устройство заблокировано. Для разблокирования удерживайте  в течение 5 секунд, мигающий светоиндикатор означает, что устройство разблокировано.

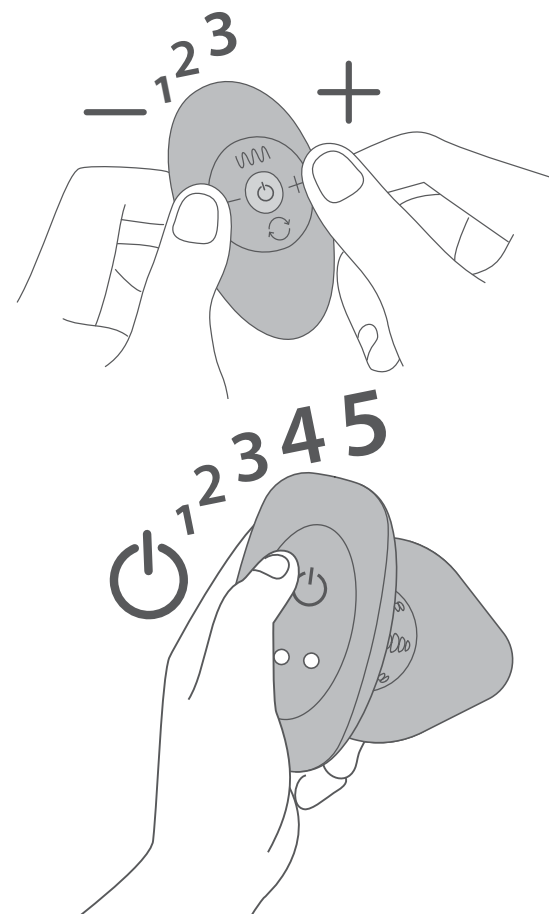

РЕЖИМЫ ВИБРАЦИИ

**Стимулирующие
шарики для
анилингуса**

**Внутренние
стимуляторы**

1. Низкий

Характер вибраций 1



2. Скорость II

Характер вибраций 2



3. Скорость III

Характер вибраций 3



4. Скорость IV

Характер вибраций 4



5. Скорость V

Характер вибраций 5



6. Максимальный

Характер вибраций 6



Функция вращения

Имеется 7 следующих режимов вращения:

1. Вращения влево.
2. Вращения вправо.
3. Быстрые вращения влево и вправо.
4. Вращения влево и вправо.
5. Вращения влево, пауза, быстрые вращения вправо.
6. Более продолжительные вращения влево, пауза, вращения вправо.
7. Медленные вращения, ускорения, замедления и т.п.



Уход за устройством b-Vibe

Чистка, хранение и обеспечение безопасности

1. Всегда тщательно мойте свое устройство перед каждым использованием и после него.
2. Мы рекомендуем использовать лубриканты премиум-класса на водной основе. Не рекомендуется использовать лубриканты на силиконовой основе, так как они могут повредить изделие.
3. Для тщательной чистки устройства промойте его чуть теплой водой и качественным антибактериальным мылом. Сполосните и вытрите, вымачивая безворсовой тканью или полотенцем. Не используйте чистящие средства, содержащие алкоголь, ацетон или бензин.

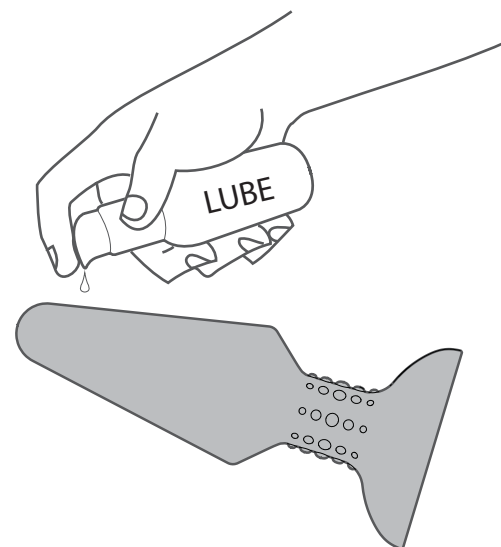

4. Избегайте попадания прямых солнечных лучей и никогда не подвергайте устройство воздействию высоких температур.

5. Наша продукция устойчива к брызгам. Не погружайте свой Rimming XL Plug в воду

Если ваше устройство не работает надлежащим образом, отключите его и обратитесь к разделу поддержки клиентов на сайте bvibe.com, где можно найти советы. Если вам требуется дополнительная помощь, пожалуйста, напишите нам на customerservice@bvibe.com

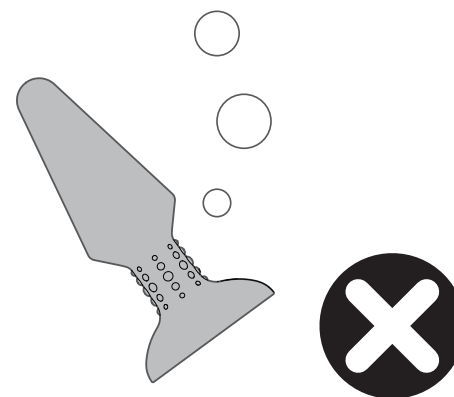
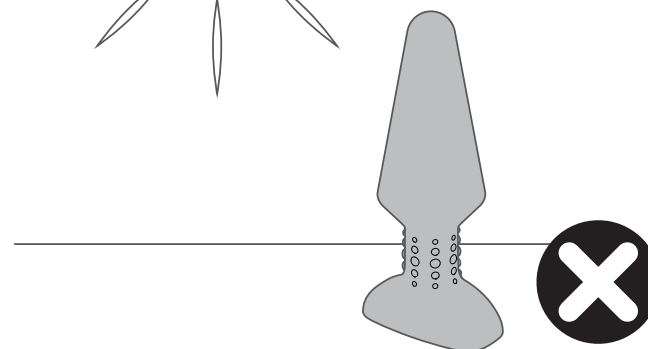
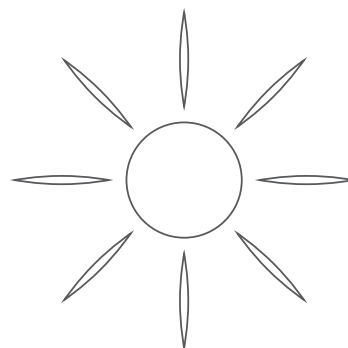

ХАРАКТЕРИСТИКИ

Материалы	Безопасный для тела силикон/ АБС-пластик	Продолжительность работы при полной зарядке	1 час
Размер	151 x 79 x 41 mm		
Вес	197 g	Максимальный уровень шума	< 68 дБ
Аккумулятор	Батарейка литиевая-ионная 530мА/ч	Интерфейс	Ручное управление одной кнопкой Пульт дистанционного управления с 5 кнопками
Продолжительность зарядки	2,5 часа		

ИНФОРМАЦИЯ ОБ УТИЛИЗАЦИИ

Утилизация старого электронного оборудования (применимо в странах ЕС и других странах Европы, в которых используется система раздельного сбора отходов):



Символ с перечеркнутой корзиной означает, что такие предметы не могут рассматриваться как бытовые отходы, их необходимо принести на специальный пункт переработки электрического и электронного оборудования.

ОКОНЕЧНОЕ РАДИО- И ТЕЛЕКОММУНИКАЦИОННОЕ ОБОРУДОВАНИЕ(R&TTE)

Декларация о соответствии

b-Vibe настоящим заявляет, что данное устройство для анилингуса изготовлено в соответствии с установленными требованиями и другими соответствующими положениями Директивы 1995/5/ЕС. С копией Декларации можно ознакомиться на сайте www.bvibe.com.

ПОДТВЕРЖДЕНИЕ ФАС:

1. Это изделие соответствует положениям Части 15 Правил ФАС.

Эксплуатация изделия является предметом выполнения следующих двух условий:

(1) Это изделие не должно вызывать вредные помехи, и

2) Это изделие может подвергаться воздействию помех, которые могут вызвать неполадки в работе устройства.

2. Изменения или модификации, не одобренные стороной, отвечающей за соответствие установленным требованиям, могут лишить пользователя права его эксплуатации.



Полную инструкцию для использования на
других языках можно найти на сайте
www.bvibe.com

Если на ваш вопрос нет ответа на
сайте, напишите нам на
customerservice@bvibe.com

Дизайн и разработка компании
b-Vibe™

Сделано в Китае
© 2019 **b-Vibe™**

bvibe.com

v1.0