

# Video Baby Monitor

BM920

---



## User Manual

Ver.1.1

EN

WELCOME to...

your new Digital Baby Monitor!

Thank you for purchasing this product. Now you can see and hear your baby sleeping in the bed room or monitor your children playing in playroom.

This User's Guide provides most of the information you need to know to use this product.

We recommend you charge the parent unit before using it, so that it will continue to work if you disconnect it from the charger or carry it to another location. Please read the Safety Instructions before installing the product.

**Got everything?**

- 1 x Parent Unit
- 1 x Baby Unit
- 2 x Power adapter

**Overview of your Parent monitor**

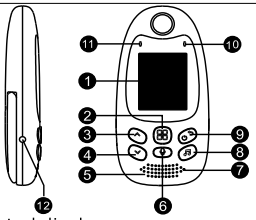
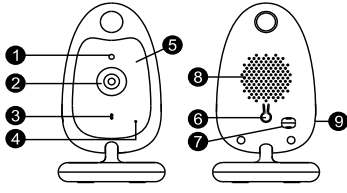
Parent unit	Overview of your Baby unit
 <ul style="list-style-type: none"><li>1.Lcd display</li><li>2.Menu key</li><li>3.Volume + key / Up key</li><li>4.Volume - key / Down key</li><li>5.Speaker</li><li>6.PTT key</li><li>7.Microphone</li><li>8.Music play control key</li><li>9.Power key / Return key</li><li>10.Signal indicating led</li><li>11.Power indicating led</li><li>12.Power adapter connecto</li></ul>	 <ul style="list-style-type: none"><li>1.Light Sensor</li><li>2.Camera Lens</li><li>3.Power LED</li><li>4.Microphone</li><li>5.Infrared LEDS</li><li>6.Pair key</li><li>7.Temperature Sensor</li><li>8.Speaker</li><li>9.Power adapter connector</li></ul>

### 1. Safety Instructions

**WARNING:**

This baby monitor is compliant with all relevant standards regarding electromagnetic fields and is, when handled as described in the User's Guide, safe to use. Therefore, always read the instructions in this User's Guide carefully before using the device.

- An adult is required to install. Keep small parts away from the children when assembling.
- This product is not a toy. Do not allow children to play with it.
- This baby monitor is not a substitute for responsible adult supervision.
- Do not place the baby unit or cables in the cot or within arm's reach of the baby (at least 1 meter away).
- Keep the cords out of the reach of children.
- Do not use the baby monitor near water or a heat source.
- Only use the power adapters provided.
- Do not touch the plug contacts with sharp or metal objects.

### 2. Getting started

#### 2.1 Baby unit power supply

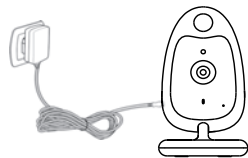

1. Plug the small port of the power adapter into the baby unit and the other end into an electrical outlet.

Note: use only the power adapter provided.

2. A blue indicator will light up when the baby unit is running. (except in Night Vision mode)

#### 2.2 Parent unit power supply



Charging the parent unit fully before use is recommended. This will allow the unit to operate on battery in the event of a power failure.

1. Connect the plug of the power adapter to the parent unit and the other end to the mains socket

Note: use only the power adapter provided.

2. The power indicating LED will illuminate, which means the battery start charging.
3. Press and hold power key at least 3 seconds to turn on the parent unit.

EN

### 3. Using the Baby Monitor

#### 3.1 Setting up

Place the baby unit in a convenient location (e.g. on a table) and point the camera lens towards the area you want to monitor. Adjust the baby unit until you are satisfied with the image in the parent unit.

#### Note:

Do not place the baby unit within the reach of baby! If there is any interference in the image or sound, try moving the units to different locations, and ensure they are not too close to other electrical equipment.

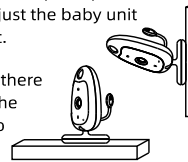

#### 3.2 Pairing camera

The baby unit has already been paired. You do not need to register them again unless the baby unit loses connection with the parent unit. Learn section '5.2 Camera Registration' for more details.

#### 3.3 Night vision

The baby unit has 6 high-intensity infrared LEDs for picking up clear images in the dark.

#### 3.4 Music player

Click the Music Player key to turn on the music player and play a lullaby on the baby unit; press the Music Player key again to turn it off.

#### 3.5 Voice function

Press and hold PTT key on the parent unit to speak to your baby through the baby unit's speaker. A microphone icon will appear at the bottom of the screen.

#### 3.6 Adjusting the volume

When the video is playing, press "down" key to decrease volume or "up" key to increase volume. The display will show the current volume for 3 seconds.

### 4. Monitoring Screen Icons

	<ol style="list-style-type: none"> <li>1.Signal strength indicator</li> <li>2.Temperature of the baby's room</li> <li>3.Lullaby is playing</li> <li>4.Alarm activated</li> <li>5.Battery indicator</li> <li>6.PTT function activated</li> <li>7.Date and time(DD/MM HH:MM AM/PM)</li> </ol>
--	---

## 5. Menu Options

### 5.1 Main menu

Press 'OK/Menu' Key at monitoring interface to enter the main menu. It contains 4 items:



You can press the up key or down key to move the cursor to select an item and press menu key will enter the sub-menu which you selected. Press return key will back to monitoring screen.

EN

### 5.2 Camera Registration (pairing)

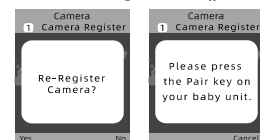

Press menu key to entry registering screen, then push the pair key on the back of baby unit within 10 seconds.

### 5.3 Alarm



Press down/up key to move the cursor and press menu key choose item. In edit mode, press PTT key to move the cursor and press Down/Up key to change value.

### 5.4 Settings

#### 5.4.1 Language

Language setting menu allows you to choose your language from the following : English / Français / Español / Português / Italiano / Deutsch / Türkçe / Русский

#### 5.4.2 Time and date

There are contains 2 items in this menu

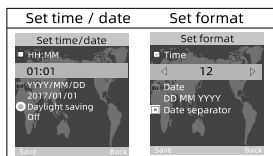

Press down key to choose item, PTT key to move the cursor and up key to change value .

**5.4.3 Temperature unit**

Change the unit to Celsius or Fahrenheit

**5.4.4 Anti-flicker**

You are able to adjust the frequency of 50 / 60 HZ to suit your lighting for anti-flicker

**5.4.5 System mode**

This menu allows you to choose the working mode from the following:

Normal mode / VOX mode

**5.4.5 VOX Sensitivity**

Change the VOX sensitivity to: Low / Medium / High.

**5.4.7 LCD backlight**

You are be able to adjust the brightness of the LCD you are viewing and the LCD backlight active time in menu operation.

**5.5 System info**

There are contains system information such as software version , hardware version, build date etc.

**6. TECHNICAL FEATURES**

- Frequency: 2.4 GHz Digital
- Modulation Mode: GFSK
- Operating temperature: -10 to +45°C
- Operating Humidity: <85%
- Range: 260m in open field

**Monitor**

- LCD: 2.0" LCD
- Resolution: 176 x 220 pixel
- Battery: Li-Polymer 750mAh
- Dimensions (W x H x D): 61.6 X126 X 24 mm

**Camera**

- Sensor: CMOS
- Minimum Illumination: 0Lux ( IR on)
- Night Vision Distance: 15ft ( 5m)
- Lighting sensor
- Temperature sensor
- Dimensions (W x H x D): 62 X 110 X 60 mm

Bienvenue à...

... votre nouveau babyphone numérique !

Merci d'avoir acheté ce produit. Maintenant, vous pouvez voir et entendre votre bébé dormir dans la chambre ou surveiller vos enfants jouer dans la salle de jeux.

Ce guide de l'utilisateur fournit la plupart des informations dont vous avez besoin pour utiliser ce produit.

Nous vous recommandons de charger l'unité parents avant de l'utiliser, afin qu'elle continue de fonctionner si vous la débranchez du chargeur ou si vous la transportez à un autre endroit. Veuillez lire les instructions de sécurité avant d'installer le produit.

FR

**Emballage inclus?**

- 1 x Moniteur
- 1 x Caméra
- 2 x Adaptateur

**Vue d'ensemble de votre moniteur de bébé**

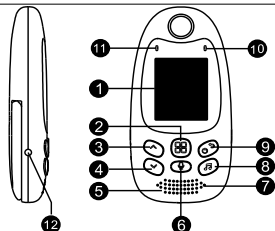
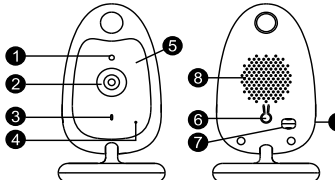
Unité des parents:	Unité de bébé:
 <p>1. Écran LCD 2. Touche de menu 3. Touche Volume + / Touche Haut 4. Volume - touche / touche bas 5. Conférencier 6. Touche PTT 7. Micro 8. Touche de contrôle de lecture de musique 9. Touche Marche/Arrêt 10. LED d'indication de signal 11. LED d'indication de puissance 12. Connexion de l'adaptateur secteur</p>	 <p>1. Capteur de lumière 2. Objectif de la caméra 3. DEL d'alimentation 4. Micro 5. LED infrarouges 6. Clé d'appariement 7. Capteur de température 8. Conférencier 9. Connecteur de l'adaptateur secteur</p>

### 1. Consignes de sécurité

#### ATTENTION:

Ce moniteur bébé est conforme à toutes les normes relatives aux champs électromagnétiques et, lorsqu'elles sont traitées comme décrit dans le Guide de l'utilisateur, peuvent être utilisées en toute sécurité. Par conséquent, lisez toujours attentivement les instructions du présent Guide de l'utilisateur avant d'utiliser l'appareil. L'assemblage des adultes est requis. Gardez les petites pièces loin des enfants lors de l'assemblage.

- Un adulte est requis pour l'installation. Gardez les petites pièces hors de portée des enfants lors de l'assemblage.
- Ce produit n'est pas un jouet. Ne laissez pas les enfants jouer avec.
- Ce babyphone ne remplace pas la surveillance responsable d'un adulte.
- Ne placez pas l'unité bébé ou les câbles dans le berceau ou à portée de bras du bébé (à au moins 1 mètre).
- Gardez les cordons hors de portée des enfants.
- N'utilisez pas l'écoute-bébé près de l'eau ou d'une source de chaleur.
- Utilisez uniquement les adaptateurs d'alimentation fournis.
- Ne touchez pas les contacts de la fiche avec des objets pointus ou métalliques.

### 2. Commencer

#### 2.1 Alimentation de l'unité bébé

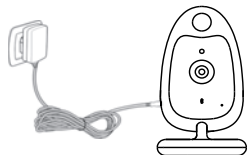

1. Connectez la petite fiche de l'adaptateur secteur à l'unité bébé et l'autre extrémité à la prise secteur.

REMARQUE: N'utilisez que l'adaptateur secteur fourni

2. Un indicateur bleu s'allumera lorsque l'unité bébé fonctionnera. (sauf en mode Vision Nocturne)

#### 2.2 Bloc d'alimentation de l'unité parents



Charger complètement l'unité parent avant de l'utiliser est conseillé. Cela permettra à l'unité de faire fonctionner la batterie en cas de panne de courant.

1. Connectez la fiche de l'adaptateur secteur au unité parent et l'autre extrémité à la prise de courant

REMARQUE: N'utilisez que l'adaptateur secteur fourni

2. La LED d'indication de puissance s'allume, ce qui signifie que la batterie commence à se charger.
3. Appuyez sur la touche d'alimentation et maintenez le bouton enfoncé pendant au moins 3 secondes pour allumer l'unité parent.



### 3. Utilisation du moniteur pour bébé

#### 3.1 Mise en place

Placez l'unité bébé dans un endroit approprié (par exemple sur une table) et dirigez l'objectif vers la zone que vous souhaitez surveiller. Ajustez l'unité bébé jusqu'à ce que vous soyez satisfait de l'image dans l'unité parents.

#### REMARQUE

Ne placez pas l'unité bébé à la portée de bébé! S'il y a des interférences sur l'image ou le son, essayez de déplacer les unités à des endroits différents et assurez-vous qu'elles ne sont pas proches d'autres équipements électriques.



FR

#### 3.2 Couplage de la caméra

L'unité bébé incluse a déjà été enregistrée. Vous n'avez pas besoin de l'enregistrer à nouveau à moins que l'unité bébé ne perde son lien avec l'unité parents. Voir section "5.2 Caméra Enregistrement" pour plus de détails.

#### 3.3 Vision nocturne

L'unité bébé est équipée de 6 LEDs infrarouges à haute intensité pour capter des images claires dans l'obscurité.

#### 3.4 Lecteur de musique

Cliquez sur la touche Lecteur de musique pour allumer le lecteur de musique et jouer une berceuse sur l'unité bébé ; appuyez à nouveau sur la touche Music Player pour l'éteindre.

#### 3.5 Fonction vocale

Appuyez sur la touche PTT de l'unité parents et maintenez-la enfoncée pour parler à votre bébé via le haut-parleur de l'unité bébé. Une icône de microphone apparaîtra en bas de l'écran.

#### 3.6 Réglage du volume

Lorsque la machine se trouve dans l'interface de surveillance, appuyez sur la touche "bas" pour diminuer le volume ou sur la touche "haut" pour l'augmenter. L'écran affichera le volume actuel pendant 3 secondes.

### 4. Icônes de l'écran de surveillance



1. Indicateur de puissance du signal
2. Température de la chambre du bébé
3. Lullaby joué
4. Alarme activée
5. Indicateur de batterie
6. Fonction PTT activée
7. Date and time

## 5. Options de menu

### 5.1 Menu principal

Appuyez sur la touche "OK / Menu" à l'écran de surveillance entrera dans le menu principal, il contient 4 éléments:

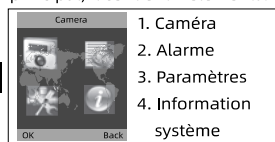

Vous pouvez appuyer sur la touche haut ou bas pour déplacer le curseur pour sélectionner un élément et appuyez sur la touche menu pour accéder au sous-menu que vous avez sélectionné. Appuyez sur la touche retour pour revenir à l'écran de surveillance.

FR

### 5.2 Enregistrement de la caméra (jumelage)

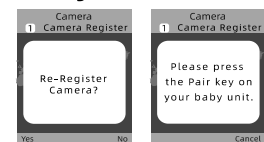

Appuyez sur la touche "OK / Menu" pour accéder à l'écran d'enregistrement, puis appuyez sur la touche paire située à l'arrière de l'unité bébé dans les 10 secondes.

### 5.3 Alarme

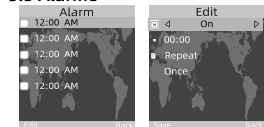

Appuyez sur la touche bas / haut pour déplacer le curseur et appuyez sur la touche menu pour choisir l'élément. En mode d'édition, appuyez sur la touche PTT pour déplacer le curseur et appuyez sur la touche bas / haut pour changer la valeur.

### 5.4 Paramètres

#### 5.4.1 Langue

Le menu de réglage de la langue vous permet de choisir votre langue parmi les suivantes:

English / Français / Español / Português / Italiano / Deutsch / Türkçe / Русский

#### 5.4.2 Heure et date

Il y a 2 éléments dans ce menu



Appuyez sur la touche bas pour choisir l'élément, la touche PTT pour déplacer le curseur et la touche haut pour changer la valeur.

#### 5.4.3 Unité de température

Basculez l'appareil sur Celsius ou Fahrenheit

#### 5.4.4 Anti-scintillement

Vous êtes en mesure d'ajuster la fréquence de 50/60 HZ à votre éclairage pour anti-scintillement.

#### 5.4.5 Mode système

Ce menu vous permet de choisir le mode de travail parmi les suivants: Mode normal / Mode VOX

#### 5.4.6 Sensibilité VOX

Modifiez la sensibilité VOX sur : Faible / Moyenne / Élevée.

#### 5.4.7 Luminosité de l'écran LCD

Vous pouvez régler la luminosité de l'écran LCD que vous visualisez et l'heure active du rétroéclairage de l'écran LCD dans le menu.

#### 5.5 Information système

Contient des informations système telles que Identifiant du projet, version du matériel, version du logiciel, date de construction etc.

FR

### 6. CARACTÉRISTIQUES TECHNIQUES

- Fréquence: 2,4 GHz numérique
- Mode de modulation: GFSK
- Température de fonctionnement: -10 à + 45°C
- Humidité en fonctionnement: <85%
- Portée: 260m en plein champ

#### Moniteur

- LCD: 2.0" TFT LCD
- Résolution: 176 x 220 pixel
- Batterie: Li-Polymer 750mAh
- Dimensions (W x H x D): 61.6 X126 X 24 mm

#### Caméra

- Capteur: CMOS
- Illumination minimum: 0Lux (IR on)
- Vision nocturne Distance: 15ft (5m)
- Capteur d'éclairage
- Capteur de température
- Dimensions (W x H x D): 62 X 110 X 60 mm

**Willkommen zu...**

Ihr neues digitales Babyphone!

Vielen Dank für den Kauf dieses Produkts. Jetzt können Sie Ihr Baby im Schlafzimmer schlafen sehen und hören oder Ihre Kinder beim Spielen im Spielzimmer überwachen. Dieses Benutzerhandbuch enthält die meisten Informationen, die Sie zur Verwendung dieses Produkts benötigen.

Wir empfehlen Ihnen, die Elterneinheit vor der Verwendung aufzuladen, damit sie weiterhin funktioniert, wenn Sie sie vom Ladegerät trennen oder an einen anderen Ort tragen. Bitte lesen Sie die Sicherheitshinweise, bevor Sie das Produkt installieren.

**Haben Sie alles?**

- 1 x Elterneinheit
- 1 x Babyeinheit
- 2 x Netzteil

**DE**

**Übersicht über Ihren Elternmonitor**

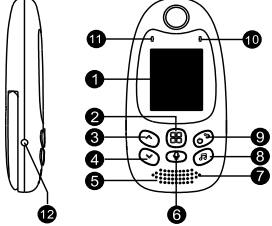
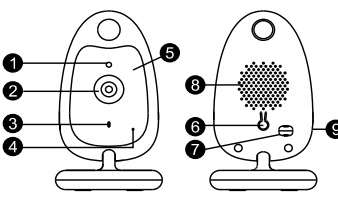
Elterneinheit	Babyeinheit
	
<ul style="list-style-type: none"><li>1. LCD-Anzeige</li><li>2. Menütaste</li><li>3. Lautstärke + Taste / Aufwärts-Taste</li><li>4. Lautstärke - Taste / Abwärts-Taste</li><li>5. Lautsprecher</li><li>6. PTT-Taste</li><li>7. Mikrofon</li><li>8. Steuertaste für die Musikwiedergabe</li><li>9. Power-Taste / Return-Taste</li><li>10. Signalanzeige-LED</li><li>11. Stromanzeige-LED</li><li>12. Netzteilanschluss</li></ul>	<ul style="list-style-type: none"><li>1. Lichtsensor</li><li>2. Kameraobjektiv</li><li>3. Power-LED</li><li>4. Mikrofon</li><li>5. Infrarot-LEDs</li><li>6. Pairing-Schlüssel</li><li>7. Temperatursensor</li><li>8. Lautsprecher</li><li>9. Netzteilanschluss</li></ul>

## 1. SICHERHEITSANWEISUNGEN

### WARNUNG

Dieses Babyphon entspricht allen relevanten Normen bezüglich elektromagnetischer Felder und ist, wenn es wie in der Bedienungsanleitung beschrieben behandelt wird, sicher im Gebrauch. Lesen Sie daher vor der Verwendung des Geräts stets die Anweisungen in dieser Bedienungsanleitung sorgfältig durch.

- Für die Installation ist ein Erwachsener erforderlich. Halten Sie beim Zusammenbau Kleinteile von den Kindern fern.
- Dieses Produkt ist kein Spielzeug. Lassen Sie Kinder nicht damit spielen.
- Dieses Babyphone ist kein Ersatz für eine verantwortungsvolle Aufsicht durch Erwachsene.
- Legen Sie die Babyeinheit oder Kabel nicht in das Kinderbett oder in Reichweite des Babys (mindestens 1 Meter entfernt).
- Bewahren Sie die Kabel außerhalb der Reichweite von Kindern auf.
- Benutzen Sie das Babyphone nicht in der Nähe von Wasser oder einer Wärmequelle.
- Verwenden Sie nur die mitgelieferten Netzteile.
- Berühren Sie die Steckkontakte nicht mit scharfen oder metallischen Gegenständen.

DE

## 2. Erste Schritte

### 2.1 Netzteil der Babyeinheit

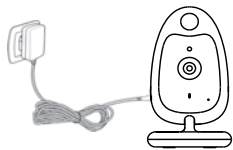

1. Verbinden Sie den kleinen Stecker des Netzteils mit der Babyeinheit und das andere Ende mit der Steckdose.

HINWEIS: Verwenden Sie nur das mitgelieferte Netzteil

2. Eine blaue Anzeige leuchtet auf, wenn die Babyeinheit läuft. (außer im Nachtsichtmodus)

### 2.2 Stromversorgung der Elterneinheit



Es wird empfohlen, die Elterneinheit vor der Verwendung vollständig aufzuladen. Dadurch kann das Gerät im Falle eines Stromausfalls mit Batterie betrieben werden.

1. Schließen Sie den Stecker des Netzadapters an die Elterneinheit und das andere Ende an die Netzsteckdose an

HINWEIS: Verwenden Sie nur das mitgelieferte Netzteil

2. Die Stromanzeige-LED leuchtet auf, was bedeutet, dass der Akku zu laden beginnt.
3. Drücken Sie die Netztaaste und halten Sie die Taste mindestens 3 Sekunden lang gedrückt, um die Elterneinheit einzuschalten.

### 3. Verwenden des Babyphone

#### 3.1 Einrichten

Platzieren Sie die Babyeinheit an einem geeigneten Ort (z. B. auf einem Tisch) und richten Sie das Kameraobjektiv auf den Bereich aus, den Sie überwachen möchten. Passen Sie die Babyeinheit an, bis Sie mit dem Bild in der Elterneinheit zufrieden sind.

#### HINWEIS

Stellen Sie die Babyeinheit nicht in Reichweite des Babys auf! Wenn Bild- oder Tonstörungen auftreten, versuchen Sie, die Geräte an einem anderen Ort aufzustellen, und stellen Sie sicher, dass sie sich nicht in der Nähe anderer elektrischer Geräte befinden.



DE

#### 3.2 Kamera koppeln

Die beiliegende Babyeinheit wurde bereits registriert. Sie müssen sie nicht erneut registrieren, es sei denn, die Babyeinheit verliert die Verbindung zur Elterneinheit. Weitere Informationen finden Sie in Abschnitt „5.2 Kameraregistrierung“.

#### 3.3 Nachtsicht

Das Babygerät verfügt über 6 hochintensive Infrarot-LEDs zur Aufnahme klarer Bilder im Dunkeln.

#### 3.4 Musikplayer

Klicken Sie auf die Musik-Player-Taste, um den Musik-Player einzuschalten und ein Schlaflied auf der Babyeinheit abzuspielen; Drücken Sie die Music Player-Taste erneut, um sie auszuschalten.

#### 3.5 Sprachfunktion

Halten Sie die PTT-Taste an der Elterneinheit gedrückt, um über den Lautsprecher der Babyeinheit mit Ihrem Baby zu sprechen. Unten auf dem Bildschirm wird ein Mikrofonsymbol angezeigt.

#### 3.6 Lautstärke einstellen

Wenn das Video erfolgreich verbunden wurde und sich in der Überwachungsoberfläche befindet, drücken Sie die Taste "Ab", um die Lautstärke zu verringern, oder die Taste "Auf", um die Lautstärke zu erhöhen. Das Display zeigt 3 Sekunden lang die aktuelle Lautstärke an.

### 4. Überwachungsbildschirm-Symbole

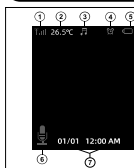

1. Anzeige der Signalstärke
2. Temperatur des Babyzimmers
3. Wiegenlied wird abgespielt
4. Alarm aktiviert
5. Batterieanzeige
6. PTT-Funktion aktiviert
7. Datum und Uhrzeit

## 5. Menüpunkte

### 5.1 Hauptmenü

Drücken Sie die Taste "Menü/OK" auf dem Überwachungsbildschirm, um das Hauptmenü aufzurufen, das 4 Punkte enthält:

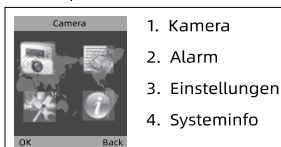

Sie können die Aufwärts- oder Abwärts-Taste drücken, um den Cursor zur Auswahl eines Elements zu bewegen, und die Menütaste drücken, um das von Ihnen ausgewählte Untermenü aufzurufen. Durch Drücken der Eingabetaste kehren Sie zum Überwachungsbildschirm zurück.

### 5.2 Kameraregistrierung (Pairing)

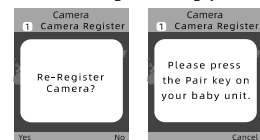

Drücken Sie die "Menü/OK"-Taste, um den Registrierungsbildschirm aufzurufen. Durch erneutes Drücken der "Menü/OK"-Taste werden Sie aufgefordert, die Kamera neu zu registrieren, drücken Sie dann innerhalb von 10 Sekunden die Kopplungstaste auf der Rückseite der Babyeinheit.

DE

### 5.3 Alarm

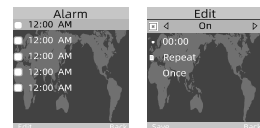

Drücken Sie die Abwärts- / Aufwärts-Taste, um den Cursor zu bewegen, und drücken Sie die Menütaste, um das Element auszuwählen. Drücken Sie im Bearbeitungsmodus die PTT-Taste, um den Cursor zu bewegen, und drücken Sie die Abwärts- / Aufwärts-Taste, um den Wert zu ändern.

### 5.4 die Einstellungen

#### 5.4.1 Sprache

Im Menü für die Spracheinstellung können Sie eine der folgenden Sprachen auswählen:

English / Français / Español / Português / Italiano / Deutsch / Türkçe / Русский

#### 5.4.2 Zeit und Datum

Es gibt 2 Elemente in diesem Menü

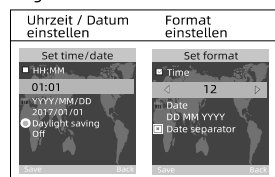

Drücken Sie die Ab-Taste, um ein Element auszuwählen, die PTT-Taste, um den Cursor zu bewegen, und die Aufwärts-Taste, um den Wert zu ändern.

#### 5.4.3 Temperatureinheit

Schalten Sie das Gerät auf Celsius oder Fahrenheit

#### 5.4.4 Anti-Flimmern

Sie können die Frequenz von 50/60 Hz an Ihre Beleuchtung anpassen, um ein Flimmern zu vermeiden

#### 5.4.5 Systemmodus

In diesem Menü können Sie den Arbeitsmodus aus folgenden Optionen auswählen:

Normalmodus / VOX-Modus

#### 5.4.6 VOX-Empfindlichkeit

Ändern Sie die VOX-Empfindlichkeit auf: Niedrig / Mittel / Hoch.

#### 5.4.7 LCD-Rücklicht

Sie können die Helligkeit des angezeigten LCD und die aktive Zeit der LCD-Hintergrundbeleuchtung im Menübetrieb einstellen.

DE

#### 5.5 System info

Es enthält Systeminformationen wie Softwareversion, Hardwareversion, Erstellungsdatum usw.

### 6. TECHNISCHE EIGENSCHAFTEN

- Frequenz: 2.4 GHz Digital
- Modulationsmodus: GFSK
- Betriebstemperatur: -10 bis + 45°C
- Betriebsfeuchtigkeit: <85%
- Reichweite: 260m im offenen Feld

#### Monitor

- LCD: 2.0" TFT LCD
- Auflösung: 176 x 220 pixel
- Batterie: Li-Polymer 750mAh
- Abmessungen (W x H x D): 61.6 X126 X 24 mm

#### Kamera

- Sensor: CMOS
- Minimale Beleuchtung: 0Lux (IR ein)
- Nachtsicht Entfernung: 15ft (5m)
- Lichtsensor
- Temperatursensor
- Abmessungen (W x H x D): 62 X 110 X 60 mm



Bienvenido a...

su nuevo vigilabebés digital!

Gracias por adquirir este producto. Ahora puede ver y escuchar a su bebé durmiendo en el dormitorio o monitorear a sus hijos jugando en la sala de juegos. Esta Guía del usuario proporciona la mayor parte de la información que necesita saber para utilizar este producto.

Le recomendamos que cargue la unidad para padres antes de usarla, para que siga funcionando si la desconecta del cargador o la lleva a otro lugar. Lea las instrucciones de seguridad antes de instalar el producto.

**¿Lo tienes todo?**

- 1 x Unidad de Padres
- 1 x Unidad de Bebé
- 2 x adaptador de corriente

**Descripción general de su vigilabebés**

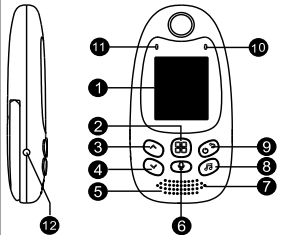
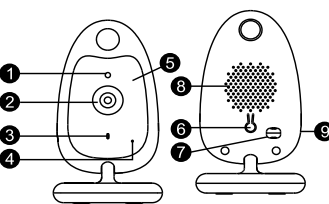
Unidad para padres:	Unidad para bebés:
 <p>1. Pantalla LCD 2. Tecla de menú 3. Volumen + tecla / tecla arriba 4. Volumen - tecla / tecla Abajo 5. Ponente 6. Tecla PTT 7. Micrófono 8. Tecla de control de reproducción de música 9. Tecla de encendido / tecla de retorno 10. LED indicador de señal 11. LED indicador de potencia 12. Conector de adaptador de corriente</p>	 <p>1. Sensor de luz 2. Lente de la cámara 3. LED de encendido 4. Micrófono 5. LED infrarrojos 6. Llave de par 7. Sensor de temperatura 8. Ponente 9. Conector del adaptador de corriente</p>

ES

## 1. INSTRUCCIONES DE SEGURIDAD

### ADVERTENCIA

Este vigilabebés cumple con todos los requisitos normas sobre campos electromagnéticos y, cuando se manejan como se describe en la Guía del usuario, es seguro de usar. Por lo tanto, siempre lea cuidadosamente las instrucciones en esta Guía del usuario antes de usar el dispositivo.

- Se requiere ensamblaje de adultos. Mantenga las piezas pequeñas lejos de los niños cuando ensamble.
- Este producto no es un juguete. No permita que los niños jueguen con eso.
- Este vigilabebés no es un sustituto de la supervisión adulta responsable.
- No coloque la unidad o los cables del bebé en la cuna o al alcance del brazo del bebé (al menos a 1 metro de distancia).
- Mantenga los cables fuera del alcance de los niños.
- No use el monitor para bebés cerca del agua o de una fuente de calor
- Utilice únicamente los adaptadores de corriente provistos.
- No toque los contactos del enchufe con objetos afilados o metálicos.

ES

## 2. Empezando

### 2.1 Fuente de alimentación de la unidad del bebé



1. Conecte el enchufe pequeño del adaptador de corriente a la unidad del bebé y el otro extremo a la toma de corriente.

Nota: use solo el adaptador de corriente provisto.

2. Se encenderá un indicador azul cuando la unidad del bebé esté funcionando. (excepto en el modo de visión nocturna)

### 2.2 Fuente de alimentación de la unidad de padres



Cargar completamente la unidad para padres antes de usarla recomendado. Esto permitirá que la unidad opere la batería en caso de una falla de energía.

1. Conecte el enchufe del adaptador de corriente a la unidad de padres y el otro extremo a la toma de corriente

Nota: use solo el adaptador de corriente provisto.

2. El LED indicador de potencia se iluminará, lo que significa que la batería comienza a cargarse.
3. Pulse la tecla de encendido y manténgala pulsada durante al menos 3 segundos para encender la unidad de padres.

### 3. Uso del vigilabebés

#### 3.1 Configurar

Coloque la unidad del bebé en una ubicación conveniente (por ejemplo, sobre una mesa) y apunte la lente de la cámara hacia el área que desea monitorear. Ajuste la unidad del bebé hasta que esté satisfecho con la imagen en la unidad para padres.

#### NOTA:

No coloque la unidad del bebé al alcance de éste. Si hay interferencias en la imagen o el sonido, intente cambiar las unidades de sitio y asegúrese de que no están cerca de otros equipos eléctricos.



#### 3.2 Cámara de emparejamiento

La unidad para bebés incluida ya se ha registrado. No es necesario que la registre de nuevo a menos que la unidad para bebés pierda su vínculo con la unidad para padres. Consulte la sección "5.2 Registro de la cámara" para obtener más detalles.

#### 3.3 Vision nocturna

La unidad del bebé tiene 6 LED infrarrojos de alta intensidad para captar imágenes claras en la oscuridad.

#### 3.4 Reproductor de música

Haga clic en la tecla Reproductor de música para encender el reproductor de música y reproducir una canción de cuna en la unidad del bebé; presione la tecla Reproductor de música nuevamente para apagarlo.

#### 3.5 Función de voz

Mantenga presionada la tecla PTT en la unidad para padres para hablar con su bebé a través del altavoz de la unidad para bebés. Aparecerá un icono de micrófono en la parte inferior de la pantalla.

#### 3.6 Ajustar el volumen

Cuando el video se esté conectando correctamente y en la interfaz de monitoreo, presione la tecla "abajo" para disminuir el volumen o la tecla "arriba" para aumentar el volumen. La pantalla mostrará el volumen actual durante 3 segundos.

### 4. Iconos de la pantalla de monitorización

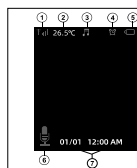

1. Indicador de intensidad de la señal
2. Temperatura de la habitación del bebé
3. Reproducción de una canción de cuna
4. Alarma activada
5. Indicador de batería
6. Función PTT activada
7. Fecha y hora

ES

## 5. Opciones del menú

### 5.1 Menú principal

Pulse la tecla "Menu/OK" en la pantalla de monitorización y entrará en el menú principal, que contiene 4 elementos:



Puede presionar la tecla hacia arriba o hacia abajo para mover el cursor y seleccionar un elemento y presionar la tecla de menú para ingresar al submenú que seleccionó. Presione la tecla de retorno para regresar a la pantalla de monitoreo.

### 5.2 Registro de cámara (emparejamiento)

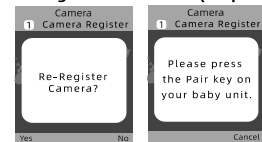

Pulse la tecla "Menu/OK" para acceder a la pantalla de registro de entrada. Pulse de nuevo la tecla "Menu/OK" para que aparezca el mensaje "¿Registrar la cámara?", y pulse la tecla de emparejamiento de la parte posterior de la unidad del bebé antes de que transcurran 10 segundos.

ES

### 5.3 Alarma

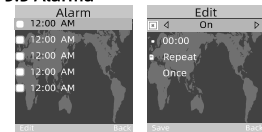

Presione la tecla hacia abajo / arriba para mover el cursor y presione la tecla de menú para elegir el elemento. En el modo de edición, presione la tecla PTT para mover el cursor y presione la tecla hacia abajo / arriba para cambiar el valor.

### 5.4 Ajustes

#### 5.4.1 Idioma

El menú de configuración de idioma le permite elegir su idioma entre los siguientes: English / Français / Español / Português / Italiano / Deutsch / Türkçe / Русский

#### 5.4.2 Hora y fecha

Hay 2 elementos en este menú.

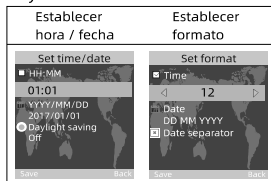

Presione la tecla hacia abajo para elegir el elemento, la tecla PTT para mover el cursor y la tecla hacia arriba para cambiar el valor.

#### 5.4.3 Unidad de temperatura

Cambie la unidad a Celsius o Fahrenheit

#### 5.4.4 Contra parpadeo

Puede ajustar la frecuencia de 50/60 HZ para adaptarse a su iluminación para evitar el parpadeo

#### 5.4.5 Modo de sistema

Este menú le permite elegir el modo de trabajo de los siguientes:

Modo normal / Modo VOX

#### 5.4.6 Sensibilidad VOX

Cambie la sensibilidad de VOX a: Baja / Media / Alta.

#### 5.4.7 LCD luz de fondo

Puede ajustar el brillo de la pantalla LCD que está viendo y el tiempo de activación de la luz de fondo de la pantalla LCD en la operación del menú.

#### 5.5 Información del sistema

Contiene información del sistema, como la versión del software, la versión del hardware, la fecha de construcción, etc.

### 6. CARACTERÍSTICAS TÉCNICAS

- Frecuencia: 2.4 GHz Digital
- Modo de modulación: GFSK
- Temperatura de funcionamiento: -10 a + 45°C
- Humedad de funcionamiento: <85%
- Rango: 260m en campo abierto

#### Monitor

- LCD: 2.0" TFT LCD
- Resolución: 176 x 220 pixel
- Batería: Li-Polymer 750mAh
- Dimensiones (W x H x D): 61.6 X126 X 24 mm

#### Camera

- Sensor: CMOS
- Iluminación mínima: 0Lux (IR encendido)
- Distancia de visión nocturna: 15 pies (5m)
- Sensor de iluminación
- Sensor de temperatura
- Dimensiones (W x H x D): 62 X 110 X 60 mm

ES

**Benvenuto a...**

il tuo nuovo baby monitor digitale!

Grazie per aver acquistato questo prodotto. Ora puoi vedere e sentire il tuo bambino che dorme nella camera da letto o monitorare i tuoi bambini che giocano nella stanza dei giochi.

Questa Guida per l'utente fornisce la maggior parte delle informazioni necessarie per utilizzare questo prodotto.

Si consiglia di caricare l'unità genitore prima di utilizzarla, in modo che continui a funzionare se la si scollega dal caricabatterie o la si trasporta in un'altra posizione. Si prega di leggere le Istruzioni di sicurezza prima di installare il prodotto.

**Hai tutto?**

- 1 x unità genitore
- 1 x unità bambino
- 2 x adattatore di alimentazione

**Panoramica del tuo Baby Monitor**

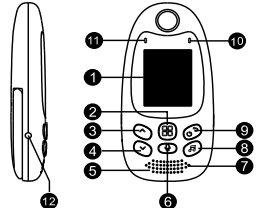
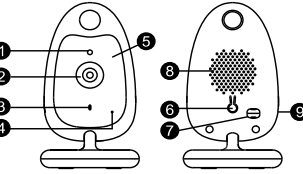
Unità genitore:	Overview of your Baby unit
 <ol style="list-style-type: none"><li>1. Display LCD</li><li>2. Tasto Menu</li><li>3. Tasto Volume + / Tasto Su</li><li>4. Tasto Volume/Tasto Giù</li><li>5. Altoparlante</li><li>6. Tasto PTT</li><li>7. Microfono</li><li>8. Tasto di controllo della riproduzione musicale</li><li>9. Tasto di accensione / tasto Invio</li><li>10. Led di segnalazione segnale</li><li>11. LED indicatore di alimentazione Power</li><li>12. Connettore dell'adattatore di alimentazione</li></ol>	 <ol style="list-style-type: none"><li>1. Sensore di luce</li><li>2. Obiettivo della fotocamera</li><li>3. LED di alimentazione</li><li>4. Microfono</li><li>5. LED a infrarossi</li><li>6. Chiave di associazione</li><li>7. Sensore di temperatura</li><li>8. Altoparlante</li><li>9. Connettore adattatore di alimentazione</li></ol>



## 1. ISTRUZIONI DI SICUREZZA

### AVVERTIMENTO

Questo baby monitor è conforme a tutte le pertinenti standard relativi ai campi elettromagnetici e, quando gestito come descritto nella Guida dell'utente, è sicuro da usare. Pertanto, leggere sempre attentamente le istruzioni contenute in questa Guida dell'utente prima di utilizzare il dispositivo.

- È richiesto un assemblaggio per adulti. Tieni le parti piccole lontane dai bambini durante il montaggio.
- Questo prodotto non è un giocattolo. Non permettere ai bambini di giocarci.
- Questo baby monitor non sostituisce la supervisione di un adulto responsabile.
- Non posizionare l'unità bambino o i cavi nel lettino o alla portata del bambino (ad almeno 1 metro di distanza).
- Tenere i cavi fuori dalla portata dei bambini.
- Non utilizzare il baby monitor vicino all'acqua o ad una fonte di calore.
- Utilizzare solo gli adattatori di alimentazione forniti.
- Non toccare i contatti della presa con oggetti appuntiti o metallici.

## 2. Iniziare

### 2.1 Alimentazione unità bimbo

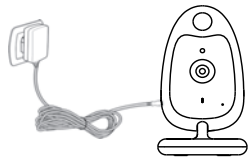

1. Collegare la spina piccola dell'adattatore di corrente all'unità bambino e l'altra estremità alla presa di corrente.

NOTA: Utilizzare solo l'adattatore di alimentazione fornito

2. Un indicatore blu si accenderà quando l'unità bambino è in funzione. (tranne in modalità Visione notturna)

### 2.2 Alimentazione unità genitore



Caricare completamente l'unità genitore prima dell'uso consigliato. Questo permetterà all'unità di utilizzare la batteria in caso di interruzione di corrente.

1. Collegare la spina dell'adattatore di corrente all'unità madre e l'altra estremità alla presa di corrente

NOTA: Utilizzare solo l'adattatore di alimentazione fornito

2. Il LED di alimentazione si illuminerà, il che significa che la batteria inizia a caricarsi.
3. Premere il tasto di accensione e tenerlo premuto per almeno 3 secondi per accendere l'unità genitore.

IT

### 3. Utilizzo del baby monitor VB610

#### 3.1 Impostare

Posizionare l'unità bambino in una posizione comoda (ad esempio su un tavolo) e puntare l'obiettivo della videocamera verso l'area che si desidera monitorare. Regolare l'unità bambino finché non si è soddisfatti dell'immagine nell'unità genitore.

#### NOTA

Non mettere l'unità bambino alla portata del bambino! Se ci sono interferenze sull'immagine o sul suono, provare a spostare le unità in luoghi diversi e assicurarsi che non siano vicine ad altre apparecchiature elettriche.



#### 3.2 Abbinamento della fotocamera

L'unità bambino inclusa è già stata registrata, non è necessario registrarla di nuovo a meno che l'unità bambino non perda il collegamento con l'unità genitore. Vedere la sezione "5.2 Registrazione della telecamera" per ulteriori dettagli.

#### 3.3 Visione notturna

L'unità bambino dispone di 6 LED a infrarossi ad alta intensità per acquisire immagini nitide al buio.

#### 3.4 Lettore musicale

Fare clic sul tasto Lettore musicale per accendere il lettore musicale e riprodurre una ninna nanna sull'unità bambino; premere nuovamente il tasto Lettore musicale per disattivarlo.

#### 3.5 Funzione vocale

Tenere premuto il tasto PTT sull'unità genitore per parlare con il bambino tramite l'altoparlante dell'unità bambino. L'icona del microfono apparirà nella parte inferiore dello schermo.

#### 3.6 Regolazione del volume

Quando il video si collega correttamente e nell'interfaccia di monitoraggio, premere il tasto "giù" per diminuire il volume o il tasto "su" per aumentare il volume. Il display mostrerà il volume corrente per 3 secondi.

IT

### 4. Icone della schermata di monitoraggio



1. Indicatore dell'intensità del segnale
2. Temperatura della stanza del bambino
3. Ninnananna in riproduzione
4. Allarme attivato
5. Indicatore della batteria
6. Funzione PTT attivata
7. Data e ora



## 5. Opzioni del menu

### 5.1 Menu principale

Premere il tasto "Menu/OK" nella schermata di monitoraggio per accedere al menu principale, che contiene 4 voci:



È possibile premere il tasto su o giù per spostare il cursore per selezionare una voce e premere il tasto menu per accedere al sottomenu selezionato. Premere il tasto Invio per tornare alla schermata di monitoraggio.

### 5.2 Registrazione della fotocamera (associazione)

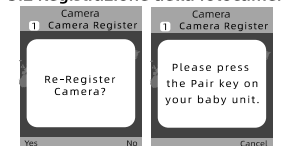

Premere il tasto "Menu/OK" per la schermata di registrazione della voce, premere nuovamente il tasto "Menu/OK" per richiedere "Re-Register Camera?", quindi premere il tasto diaccoppiamento sul retro della baby unit entro 10 secondi.

### 5.3 Allarme



Premere il tasto su / giù per spostare il cursore e premere il tasto menu per scegliere la voce. In modalità di modifica, premere il tasto PTT per spostare il cursore e premere il tasto giù / su per modificare il valore.

### 5.4 impostazioni

#### 5.4.1 linguaggio

Il menu di impostazione della lingua consente di scegliere la lingua dalle seguenti : English / Français / Español / Português / Italiano / Deutsch / Türkçe / Русский

#### 5.4.2 Ora e data

Ci sono 2 voci in questo menu

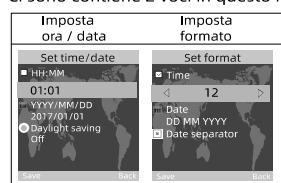

Premere il tasto giù per scegliere l'elemento, il tasto PTT per spostare il cursore e il tasto su per modificare il valore.

IT

#### 5.4.3 Unità di temperatura

Passa l'unità a Celsius o Fahrenheit

#### 5.4.4 Anti-sfarfallio

Puoi regolare la frequenza di 50/60 HZ per adattarla alla tua illuminazione per l'anti-sfarfallio

#### 5.4.5 Modalità di sistema

Questo menu consente di scegliere la modalità di lavoro dalle seguenti:

Modalità normale / Modalità VOX

#### 5.4.6 Sensibilità VOX

Modificare la sensibilità VOX in: Bassa / Media / Alta.

#### 5.4.7 Retroilluminazione LCD

È possibile regolare la luminosità del display LCD visualizzato e il tempo di attivazione della retroilluminazione LCD durante le operazioni di menu.

#### 5.5 Informazioni di sistema

Sono presenti informazioni di sistema come versione software, versione hardware, data di costruzione ecc.

### 6. CARATTERISTICHE TECNICHE

- Frequenza: 2,4 GHz digitale
- Modalità di modulazione: GFSK
- Temperatura di funzionamento: da -10 ~ + 45°C
- Umidità operativa: <85%
- Portata: 260m in campo aperto

#### Tenere sotto controllo

- LCD: 2.0" TFT LCD
- Risoluzione: 176 x 220 pixel
- Batteria: Li-Polymer 750mAh
- Dimensioni (W x H x D): 61.6 X126 X 24 mm

#### Telecamera

- Sensore: CMOS
- Illuminazione minima: 0Lux (IR on)
- Distanza di visione notturna: 15 piedi (5m)
- Sensore di illuminazione
- Termometro
- Dimensioni (W x H x D): 62 X 110 X 60 mm



Добро пожаловать в...

ваша новая цифровая радионяня!

Благодарим вас за покупку этого продукта. Теперь вы можете видеть и слышать, как ваш ребенок спит в спальне, или следить за своими детьми, играющими в игровой.

В этом руководстве пользователя содержится большая часть информации, которую вам необходимо знать для использования этого продукта.

Мы рекомендуем вам зарядить родительский блок перед его использованием, чтобы он продолжал работать, если вы отключите его от зарядного устройства или перенесете в другое место. Пожалуйста, прочтите Инструкции по технике безопасности перед установкой продукта.

**Получил все?**

1 x родительский блок

1 x детский блок

2 x адаптер питания

**Обзор вашего родительского монитора**

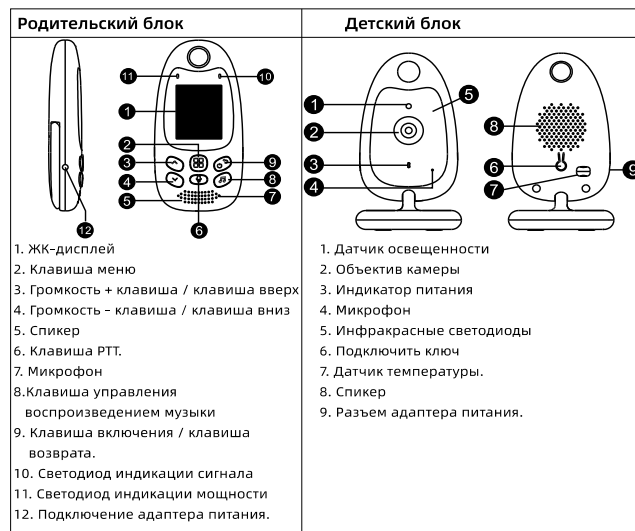

RU

## 1. инструкции по безопасности

### ПРЕДУПРЕЖДЕНИЕ

Эта радионяня соответствует всем применимым стандартам в отношении электромагнитных полей и при обращении в соответствии с описанием в Руководстве пользователя безопасна в использовании. Поэтому всегда внимательно читайте инструкции в этом Руководстве пользователя перед использованием устройства.

- Для установки требуется взрослый. При сборке храните мелкие детали в недоступном для детей месте.
- Этот продукт не игрушка. Не позволяйте детям играть с ним.
- Эта радионяня не заменяет ответственного присмотра взрослых.
- Не кладите детский блок или кабели в кроватку или в пределах досягаемости руки ребенка (на расстоянии не менее 1 метра).
- Храните шнуры в недоступном для детей месте.
- Не используйте радионяню рядом с водой или источником тепла.
- Используйте только прилагаемые адаптеры питания.
- Не прикасайтесь к контактам вилки острыми или металлическими предметами.

## 2. Начало работы

### 2.1 Электропитание детского модуля

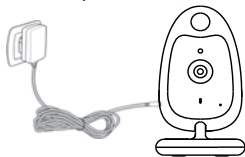

1. Подключите небольшой порт адаптера питания к детскому блоку, а другой конец - к электрической розетке.

Примечание: используйте только прилагаемый адаптер питания.

2. Синий индикатор загорится, когда детский блок работает. (кроме режима ночного видения)

### 2.2 Источник питания родительского блока



Перед использованием рекомендуется полностью зарядить родительский блок. Это позволит устройству работать от батареи в случае сбоя питания.

1. Подключите вилку адаптера питания к родительскому блоку, а другой конец - к розетке.

RU

Примечание: используйте только прилагаемый адаптер питания.

2. Загорится светодиодный индикатор питания, что означает начало зарядки аккумулятора.
3. Нажмите и удерживайте кнопку питания не менее 3 секунд, чтобы включить родительский блок.

### 3. Использование радионяни

#### 3.1 Настройка

Разместите детский блок в удобном месте (например, на столе) и направьте объектив камеры на область, которую вы хотите контролировать. Регулируйте детский блок, пока не получите удовлетворительное изображение на родительском блоке.

#### Примечание:

Не помещайте детский блок в пределах досягаемости ребенка! Если есть какие-либо помехи в изображении или звуке, попробуйте переместить блоки в другое место и убедитесь, что они не находятся слишком близко к другому электрическому оборудованию.



#### 3.2 Сопряжение камеры

Детский блок уже сопряжен. Вам не нужно регистрировать их снова, если детский блок не теряет связь с родительским. Подробнее см. В разделе «5.2 Регистрация камеры».

#### 3.3 Ночное видение

Детский блок оснащен 6 инфракрасными светодиодами высокой интенсивности для получения четких изображений в темноте.

#### 3.4 Музыкальный проигрыватель

Нажмите кнопку «Музыкальный проигрыватель», чтобы включить музыкальный проигрыватель и воспроизвести колыбельную на детском устройстве; снова нажмите кнопку музыкального проигрывателя, чтобы выключить его.

#### 3.5 Голосовая функция

Нажмите и удерживайте кнопку РТТ на родительском блоке, чтобы поговорить с ребенком через динамик детского блока. Внизу экрана появится значок микрофона.

#### 3.6 Регулировка громкости

Во время воспроизведения видео нажмите кнопку «вниз», чтобы уменьшить громкость, или клавишу «вверх», чтобы увеличить громкость. На дисплее в течение 3 секунд будет отображаться текущая громкость.

### 4. Значки на экране мониторинга

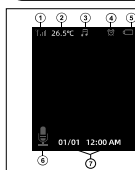

1. Индикатор силы сигнала.
2. Температура в детской.
3. Играет колыбельная.
4. Аварийный сигнал активирован.
5. Индикатор заряда батареи.
6. Включена функция РТТ.
7. Дата и время (DD/ММ НН:ММ АМ/РМ)

RU

## 5. Параметры меню

### 5.1 Главное меню

Нажмите кнопку «ОК / Меню» в интерфейсе мониторинга, чтобы войти в главное меню. Он содержит 4 предмета:

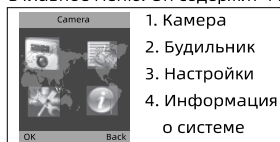

Вы можете нажать кнопку «вверх» или «вниз», чтобы переместить курсор, чтобы выбрать элемент, и нажмите кнопку меню, чтобы войти в выбранное подменю. Нажмите кнопку возврата, чтобы вернуться к экрану мониторинга.

### 5.2 Регистрация камеры (сопряжение)

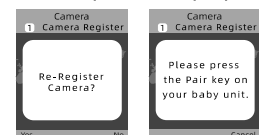

Нажмите кнопку меню, чтобы открыть экран регистрации входа, затем нажмите кнопку сопряжения на задней панели детского модуля в течение 10 секунд.

### 5.3 Тревога



Нажимайте кнопку «вниз / вверх», чтобы переместить курсор, и нажмите кнопку меню, чтобы выбрать элемент. В режиме редактирования нажмите кнопку РТТ, чтобы переместить курсор, и нажмите кнопку «вниз» / «вверх», чтобы изменить значение.

### 5.4 Настройки

#### 5.4.1 Язык

Меню настройки языка позволяет вам выбрать язык из следующих:

English / Français / Español / Português / Italiano / Deutsch / Türkçe / Русский

#### 5.4.2 Время и дата

В этом меню 2 пункта

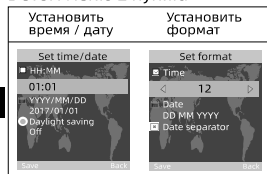

Нажмите кнопку «вниз» для выбора элемента, кнопку «РТТ» для перемещения курсора и кнопку «вверх» для изменения значения.

RU

#### 5.4.3 Единица измерения температуры

Измените единицы измерения на Цельсия или Фаренгейта

#### 5.4.4 Анти-мерцание

Вы можете настроить частоту 50/60 Гц в соответствии с вашим освещением для предотвращения мерцания

#### 5.4.5 Системный режим

Это меню позволяет вам выбрать один из следующих режимов работы: Нормальный режим / режим VOX.

#### 5.4.6 Чувствительность VOX

Измените чувствительность VOX на: Низкая / Средняя / Высокая.

#### 5.4.7 Подсветка ЖК-дисплея

Вы можете регулировать яркость просматриваемого ЖК-дисплея и время включения подсветки ЖК-дисплея в меню.

#### 5.5 Информация о системе

Там содержится системная информация, такая как версия программного обеспечения, версия оборудования, дата сборки и т. Д.

### 6. ТЕХНИЧЕСКИЕ ОСОБЕННОСТИ

- Частота: 2.4 GHz Digital
- Режим модуляции: GFSK
- Рабочая Температура: -10 to +45°C
- Влажность при эксплуатации: <85%
- Дальность: 260 м в открытом поле

#### Монитор

- LCD: 2.0" LCD
- разрешение: 176 x 220 pixel
- Аккумулятор: Li-Polymer 750mAh
- Габаритные размеры (W x H x D): 61.6 X126 X 24 mm

#### Камера

- Датчик: CMOS
- Минимальное освещение: 0Lux ( IR on)
- Расстояние ночного видения: 15ft ( 5m)
- Датчик освещения
- Датчик температуры
- Габаритные размеры (W x H x D): 62 X 110 X 60 mm

RU

**FCC Statement**

Changes or modifications not expressly approved by the party responsible for compliance could void the user's authority to operate the equipment.

This equipment has been tested and found to comply with the limits for a Class B digital device, pursuant to Part 15 of the FCC Rules. These limits are designed to provide reasonable protection against harmful interference in a residential installation. This equipment generates uses and can radiate radio frequency energy and, if not installed and used in accordance with the instructions, may cause harmful interference to radio communications. However, there is no guarantee that interference will not occur in a particular installation. If this equipment does cause harmful interference to radio or television reception, which can be determined by turning the equipment off and on, the user is encouraged to try to correct the interference by one or more of the following measures:

- Reorient or relocate the receiving antenna.
- Increase the separation between the equipment and receiver.
- Connect the equipment into an outlet on a circuit different from that to which the receiver is connected.
- Consult the dealer or an experienced radio/TV technician for help

This device complies with part 15 of the FCC rules. Operation is subject to the following two conditions (1) this device may not cause harmful interference, and (2) this device must accept any interference received, including interference that may cause undesired operation.

This equipment complies with FCC radiation exposure limits set forth for an uncontrolled environment. This equipment should be installed and operated with minimum distance 20cm between the radiator & your body.