

BM911

VIDEO BABY MONITOR

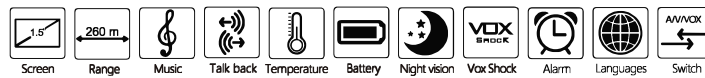

OVERVIEW OF YOUR PARENT UNIT

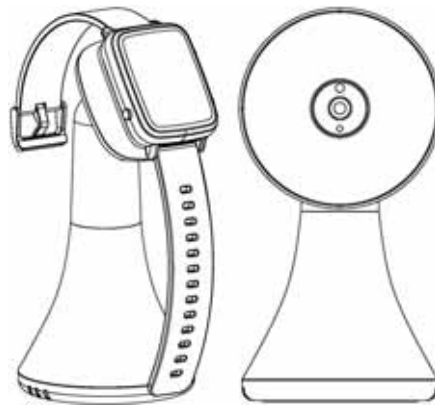
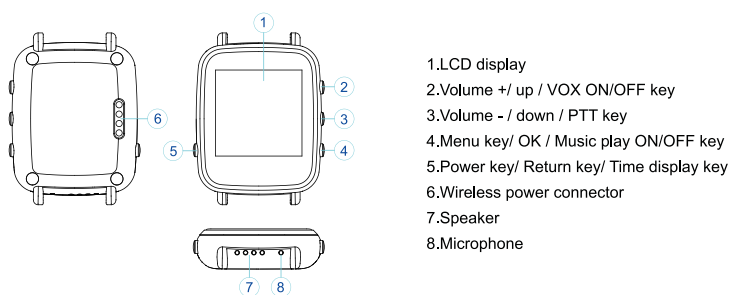

- 1.LCD display
- 2.Volume +/- up / VOX ON/OFF key
- 3.Volume - / down / PTT key
- 4.Menu key/ OK / Music play ON/OFF key
- 5.Power key/ Return key/ Time display key
- 6.Wireless power connector
- 7.Speaker
- 8.Microphone

OVERVIEW OF YOUR BABY UNIT

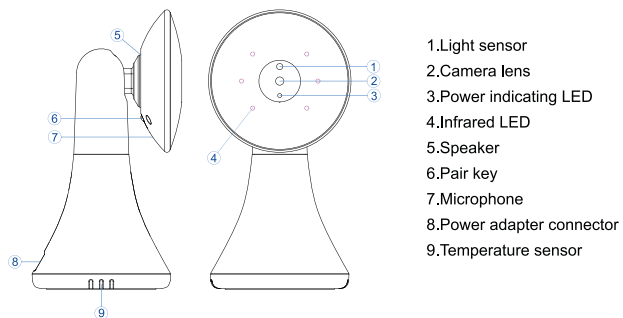

- 1.Light sensor
- 2.Camera lens
- 3.Power indicating LED
- 4.Infrared LED
- 5.Speaker
- 6,Pair key
- 7.Microphone
- 8.Power adapter connector
- 9.Temperature sensor

OVERVIEW OF THE CHARGING STAND

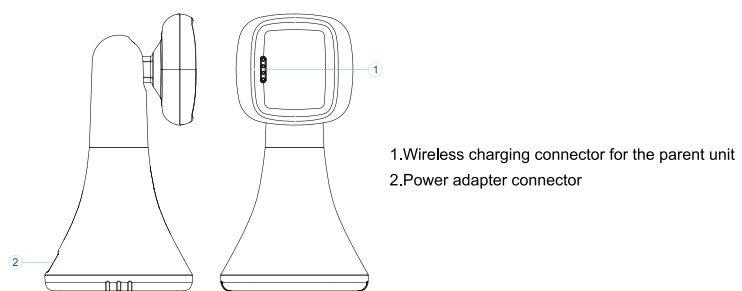

CAMERA'S DIRECTION ADJUSTABLE

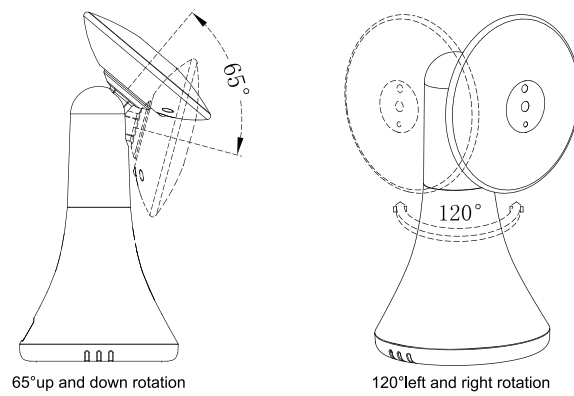

TABLE OF CONTENTS

1. Safety Instructions-	5
2. Getting started-	6
2.1 Baby unit power supply -	6
2.2 Parent unit power supply-	6
3. Using the Baby monitor -	7
3.1 Setting up -	7
3.2 Monitoring screen -	8
3.3 Menu options/main menu -	8
3.4 Camera registration -	9
3.5 Alarm -	9
3.6 VOX -	9
3.7 Settings -	10
a.Language -	10
b. Time and date -	10
c. Temperature unit -	10
d. Anti-flicker -	11
e.LCD backlight -	11
f. System info -	11
4. Technical Features -	12

SAFETY INSTRUCTIONS

WARNING:

This baby monitor is compliant with all relevant standards regarding electromagnetic fields and is, when handled as described in the User's Guide, safe to use. Therefore, always read the instructions in this User's Guide carefully before using the device.

1. Adult assembly is required. Keep small parts away from the children when assembling.
2. This product is not a toy. Do not allow children to play with it.
3. This baby monitor is not a substitute for responsible adult supervision.
4. Do not place the baby unit or cables in the cot or within arm's reach of the baby (at least 1 meter away).
5. Keep the cords out of reach of children.
6. Do not use the baby monitor near water or a heat source.
7. Only use the power adapters provided.
8. Do not touch the plug contacts with sharp or metal objects.

GETTING STARTED

BABY UNIT POWER SUPPLY

1. Connect the small plug of the power adapter to the baby unit and the other end to the mains socket.

NOTE: Only use the power adapter provided

2. A blue light led will display indicates the baby unit is working.

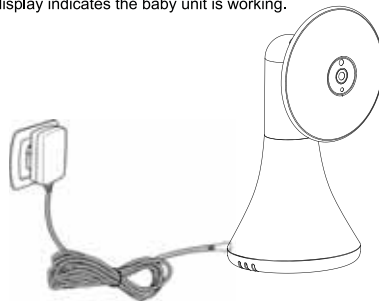

PARENT UNIT POWER SUPPLY

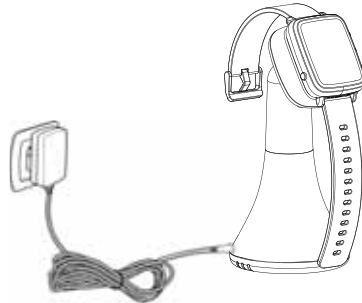

Charging the parent unit fully before use is recommended.

This will allow the unit to operate battery in the event of a power failure.

1. Connect the plug of the power adapter to the charging stand

2. Simply place your parent unit to the wireless charging connector

NOTE: Only use the power adapter provided

3. The parent unit will display charging icon means the battery starts charging

USING THE BABY MONITOR

SETTING UP

Place the baby unit in a convenient location (e.g. on a table) or mount the baby unit on the wall.
point the camera lens towards the area you want to monitor.
Adjust the baby unit until you are satisfied with the image in the parent unit.

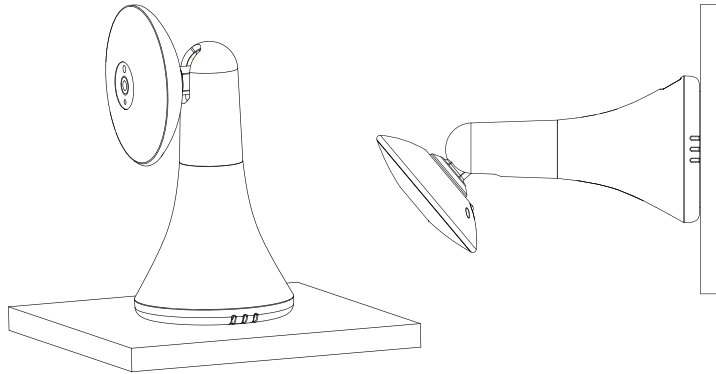

NOTE

DO NOT place the baby unit within baby's reach!
If there is interference on the picture or sound,
try moving the unit to the different locations,
and ensure they are not close to other electrical equipment.

MONITORING SCREEN



- 1.Signal strength indicator
- 2.Temperature of the baby's room
- 3.Lullaby is playing
- 4.VOX function activated
- 5.Alarm activated
- 6.Battery indicator
- 7.PTT function activated
- 8.Date and time (HH:MM AM/PM DD/MM)

MENU OPTIONS/MAIN MENU

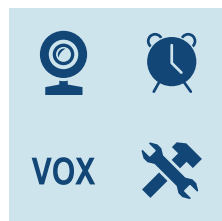

Press "OK/Menu" Key at monitoring screen will enter the main menu, it contains 4 items:

- 1.Camera
- 2.Alarm
- 3.VOX
- 4.Settings

You can press the "up" Key or "down" Key to move the cursor to select an item and press "Menu" key will enter the sub-menu which you selected. Press "Return" key will be back to the monitoring screen.

CAMERA REGISTRATION

Press "OK/Menu" key to enter registering screen, then push the "pair" key on the back of baby unit within 10 seconds.

(The enclosed baby unit has already been registered, you do not need to register it again unless the baby unit loses its link with the parent unit.)

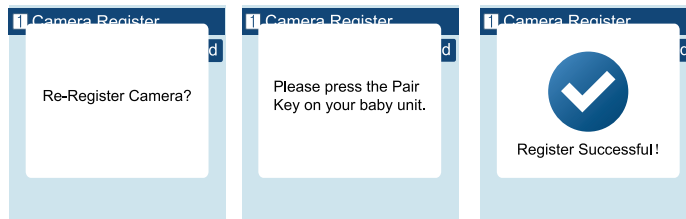

ALARM

Press "down" key to move the cursor and "up" key to change value

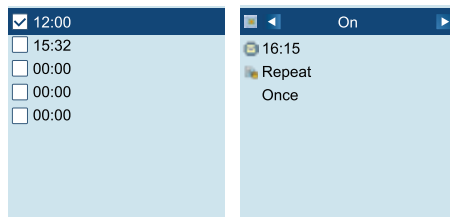

VOX

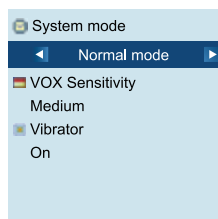

System mode

This menu allows you to choose the working mode from the following: Normal mode/VOX mode.

VOX Sensitivity

Switch the VOX sensitivity at Low/Medium/High level.

Vibrator

Press "up" key to choose ON/OFF

LANGUAGE

Language setting menu allows you to choose your language from the following:
English/French/ Spanish /Portuguese/Italian/German/Turkey/Russian

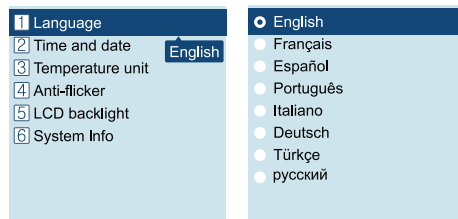

TIME AND DATE

There are 2 items in this menu (Set time/ date & Set format)
Press "down" key to move the cursor and "up" key to change the value.

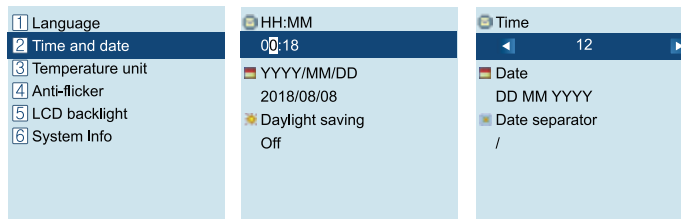

TEMPERATURE UNIT

Switch the unit to Celsius or Fahrenheit.

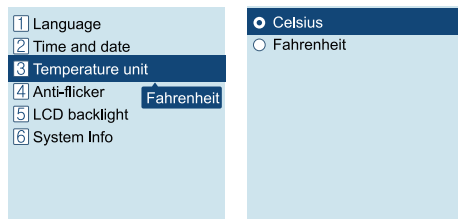

ANTI-FLICKER

You are able to adjust the frequency of 50/60 HZ to suit your lighting for anti- flicker.

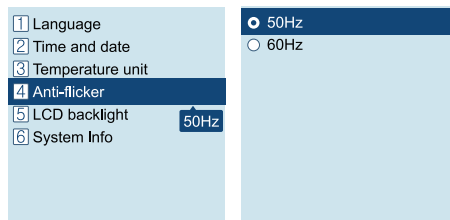

LCD BACKLIGHT

You are able to adjust the brightness of the LCD you are viewing .

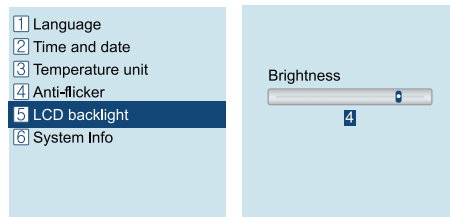

SYSTEM INFO

Contains system information such as Project ID, Hardware version, Software version, build date etc.

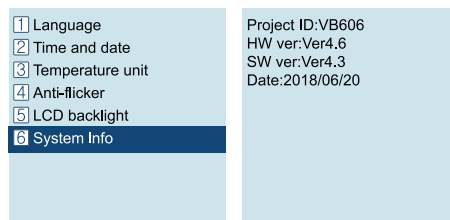

TECHNICAL FEATURES

- Frequency: 2.4GHz digital
- Modulation mode: GFSK
- Operating temperature: -10 to +45°C
- Operating Humidity: <85%
- Range: 260m in open field

Monitor

- LCD: 1.54-inch TFT LCD
- Resolution: 240 x 240 @20fps
- Battery: Li-polymer 390mAh
- Dimensions(W x H x D): 42 x 55 x 13 mm

Camera

- Sensor: 0.3Mega pix CMOS
- Minimum illumination: 0Lux (IR on)
- Night vision distance: 15ft (5m)
- Lighting sensor
- Temperature sensor
- Dimensions (W x H x D) : 69 x 136 x 73 mm

FCC Statement

Changes or modifications not expressly approved by the party responsible for compliance could void the user's authority to operate the equipment.

This equipment has been tested and found to comply with the limits for a Class B digital device, pursuant to Part 15 of the FCC Rules. These limits are designed to provide reasonable protection against harmful interference in a residential installation. This equipment generates uses and can radiate radio frequency energy and, if not installed and used in accordance with the instructions, may cause harmful interference to radio communications. However, there is no guarantee that interference will not occur in a particular installation. If this equipment does cause harmful interference to radio or television reception, which can be determined by turning the equipment off and on, the user is encouraged to try to correct the interference by one or more of the following measures:

- Reorient or relocate the receiving antenna.
- Increase the separation between the equipment and receiver.
- Connect the equipment into an outlet on a circuit different from that to which the receiver is connected.
- Consult the dealer or an experienced radio/TV technician for help

This device complies with part 15 of the FCC rules. Operation is subject to the following two conditions (1) this device may not cause harmful interference, and (2) this device must accept any interference received, including interference that may cause undesired operation.

This equipment complies with FCC radiation exposure limits set forth for an uncontrolled environment. This equipment should be installed and operated with minimum distance 20cm between the radiator & your body

BM911

Moniteur Vidéo Bébé

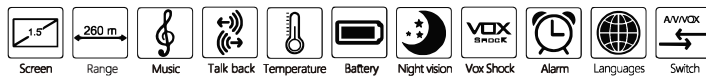
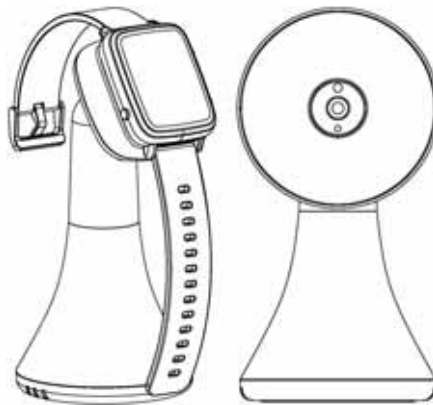

VUE D'ENSEMBLE DE VOTRE UNITÉ PARENT

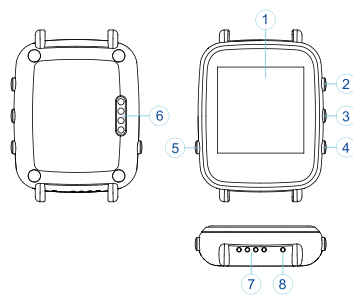

1. Affichage LCD
2. Volume + / up / Clé VOX ON/OFF
3. Volume - / down / Clé PTT
4. Touche Menu / OK / Touche musique on / of
5. Clé d'alimentation / Clé de retour / Touche d'affichage du temps
6. Connecteur d'alimentation
7. Conférencier
8. Microphone

VUE D'ENSEMBLE DE VOTRE UNITÉ BÉBÉ

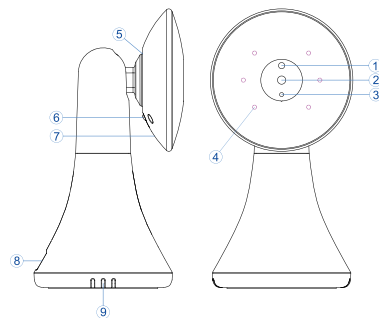

1. Capteur de lumière
2. Objectif de la caméra
3. LED indiquant la puissance
4. LED infrarouge
5. Conférencier
6. Clé de paire
7. Microphone
8. Connecteur de l'adaptateur d'alimentation
9. Capteur de température

VUE D'ENSEMBLE DU SUPPORT DE CHARGE POUR LA MONTRE

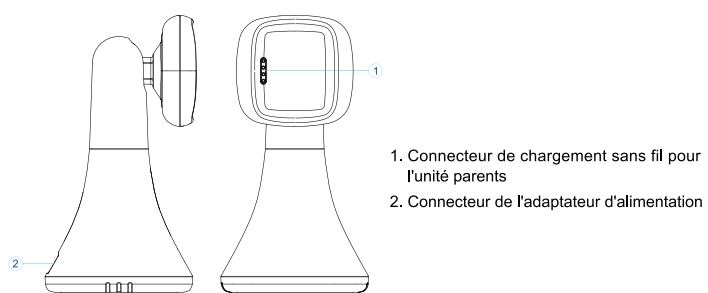

DIRECTION DE LA CAMÉRA RÉGLABLE

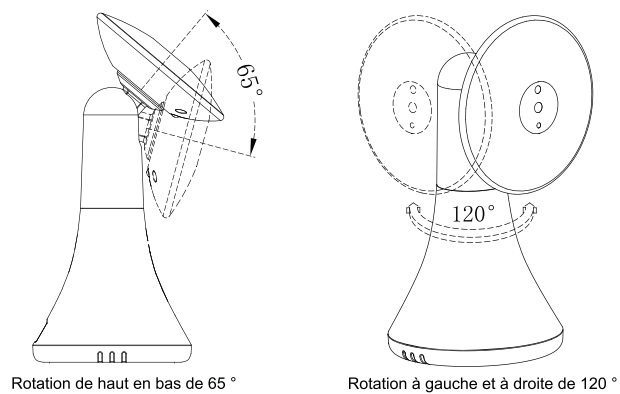

TABLE DES MATIÈRES

1. Instructions de sécurité	5
2. Commencer	6
2.1 Alimentation électrique de l'unité parentale	6
2.2 Alimentation de l'unité bébé	6
3. Utilisation du moniteur pour bébé	7
3.1 Configuration	7
3.2 Écran de surveillance	8
3.3 Options de menu / menu principal	8
3.4 Enregistrement de la caméra	9
3.5 Alarme	9
3.6 VOX	9
3.7 Paramètres	10
a. Langues	10
b. Heure et date	10
c. Unité de température	10
d. Anti-scintillement	11
e. Rétroéclairage LCD	11
f. Info système	11
4. Caractéristiques Techniques	12

INSTRUCTIONS DE SÉCURITÉ

ATTENTION:

Ce moniteur bébé est conforme à toutes les normes relatives aux champs électromagnétiques et, lorsqu'elles sont traitées comme décrit dans le Guide de l'utilisateur, peuvent être utilisées en toute sécurité. Par conséquent, lisez toujours attentivement les instructions du présent Guide de l'utilisateur avant d'utiliser l'appareil.

- 1.L'assemblage des adultes est requis. Gardez les petites pièces loin des enfants lors de l'assemblage.
- 2.Ce produit n'est pas un jouet. Ne permettez pas aux enfants de jouer avec.
- 3.Ce moniteur pour bébé ne remplace pas une supervision adulte responsable.
- 4.Ne placez pas l'unité bébé ou les câbles dans le lit ou à portée de main du bébé (à au moins 1 mètre).
- 5.Gardez les cordons hors de portée des enfants.
- 6.N'utilisez pas le moniteur pour bébé près de l'eau ou d'une source de chaleur.
- 7.N'utilisez que les adaptateurs fournis.
- 8.Ne touchez pas les contacts de la fiche avec des objets pointus ou métalliques.

COMMENCER

ALIMENTATION BÉBÉ UNITÉ

1. Connectez la petite fche de l'adaptateur secteur à l'unité bébé et l'autre extrémité à la prise secteur.

REMARQUE: N'utilisez que l'adaptateur secteur fourni

2. Une lumière bleue indique que l'unité bébé fonctionne.

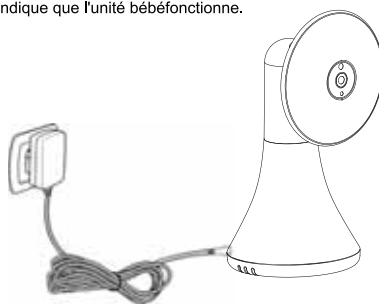

ALIMENTATION DE L'UNITÉ PARENTALE

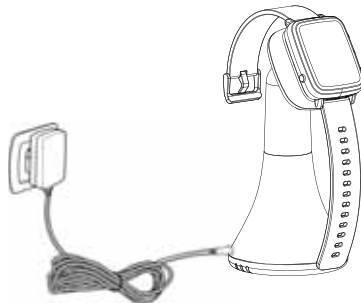

Charger complètement l'unité parent avant de l'utiliser est conseillé.

Cela permettra à l'unité de faire fonctionner la batterie en cas de panne de courant.

1. Connectez la fche de l'adaptateur secteur au unité parent et l'autre extrémité à la prise de courant

2. La LED de charge s'allume signifie que la batterie commence à se charger

REMARQUE: N'utilisez que l'adaptateur secteur fourni

3. Appuyez sur la touche marche / arrêt pour allumer l'unité parent

UTILISATION DU MONITEUR POUR BÉBÉ

MISE EN PLACE

Placez l'unité bébé dans un endroit approprié (par exemple sur une table) et dirigez l'objectif vers la zone que vous souhaitez surveiller.

Ajustez l'unité bébé jusqu'à ce que vous soyez satisfait de l'image dans l'unité parents.

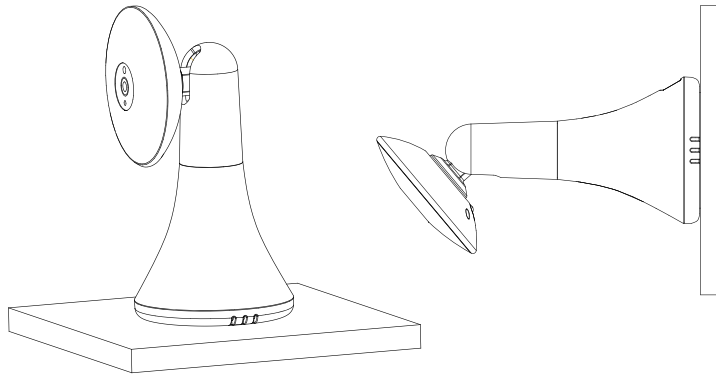

REMARQUE

Ne placez pas l'unité bébé à la portée de bébé!
S'il y a des interférences sur l'image ou le son,
essayez de déplacer les unités à des endroits
différents et assurez-vous qu'elles ne sont pas
proches d'autres équipements électriques.

ICÔNES D'ÉCRAN DE SURVEILLANCE



1. Indicateur de puissance du signal
2. Température de la chambre du bébé
3. Lullaby joue
4. Fonction Vox activée
5. Alarme activée
6. Indicateur de batterie
7. Fonction PTT activée
8. Date et heure (HH: MM AM / PM DD / MM)

MENU PRINCIPAL

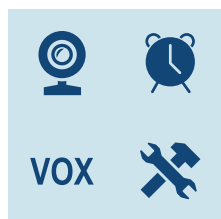

Appuyez sur la touche "OK / Menu" à l'écran de surveillance entrera dans le menu principal, il contient 4 éléments:

1. Caméra
2. Alarme
3. VOX
4. Paramètres

Vous pouvez appuyer sur la touche "Haut" ou "Bas" pour déplacer le curseur afin de sélectionner un élément et appuyer sur la touche "Menu" pour accéder au sous-menu que vous avez sélectionné. Appuyez sur la touche "Retour" pour revenir à l'écran de surveillance

ENREGISTREMENT DE LA CAMÉRA

Appuyez sur la touche "OK / Menu" pour accéder à l'écran d'enregistrement, puis appuyez sur la touche paire située à l'arrière de l'unité bébé dans les 10 secondes.
(L'unité bébé incluse a déjà été enregistrée. Vous n'avez pas besoin de l'enregistrer à nouveau à moins que l'unité bébé ne perde son lien avec l'unité parents.)

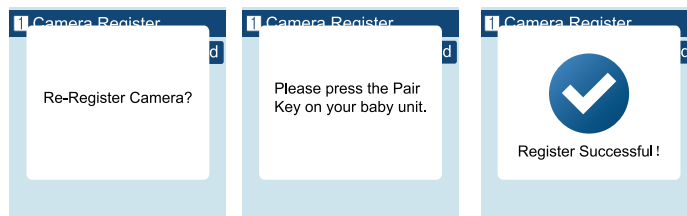

ALARME

Appuyez sur la touche "bas" pour déplacer le curseur et sur la touche "haut" pour changer la valeur

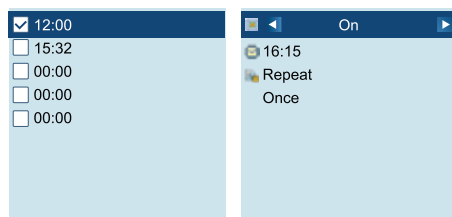

VOX

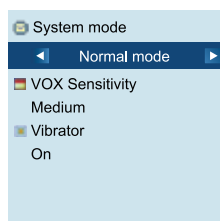

Mode Système

Ce menu vous permet de choisir le mode de travail parmi les suivants:
Mode normal / mode VOX

Sensibilité VOX

Basculer la sensibilité du Vox sur Low / Medium/ High level

Vibreur

Appuyez sur la touche "haut" pour choisir ON / OFF

LANGUE

Le menu de réglage de la langue vous permet de choisir votre langue parmi les options suivantes:
Anglais / Français / Espagnol / Portugais / Italien / Allemand / Turquie / Russe

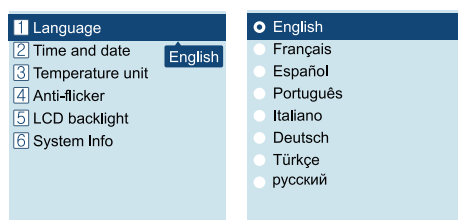

HEURE ET DATE

Il y a 2 éléments dans ce menu (Réglage heure / date et format défini).
Appuyez sur la touche "bas" pour déplacer le curseur et sur la touche "haut" pour changer la valeur.

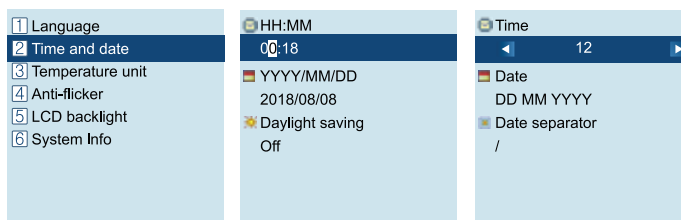

UNITÉ DE TEMPÉRATURE

Basculez l'appareil sur Celsius ou Fahrenheit.

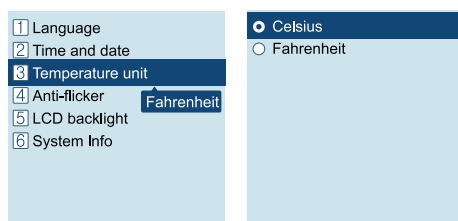

ANTI-SCINTILLEMENT

Vous êtes en mesure d'ajuster la fréquence de 50/60 HZ à votre éclairage pour anti-scintillement.

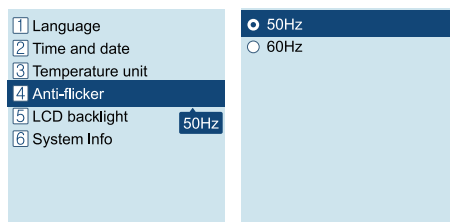

RÉTROÉCLAIRAGE LCD

Vous pouvez régler la luminosité de l'écran LCD que vous visualisez et l'heure active du rétroéclairage de l'écran LCD dans le menu.

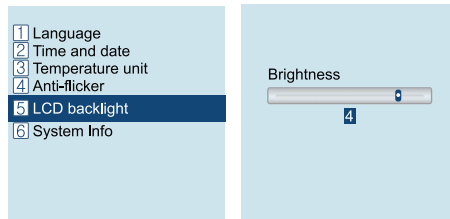

INFORMATIONS SYSTÈME

Contient des informations système telles que l'identifiant du projet, la version du matériel, la version du logiciel, la date de construction, etc.

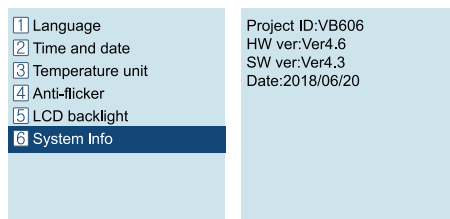

CARACTÉRISTIQUES TECHNIQUES

- Fréquence: 2,4 GHz numérique
- Mode de modulation: GFSK
- Température de fonctionnement: -10 à + 45 ° C
- Humidité en fonctionnement: <85%
- Portée: 260m en plein champ

Moniteur

- LCD: 1,54 "TFT LCD
- Résolution: 240*240 @ 20fps
- Batterie: Li-Polymère 390mAh
- Dimensions (W x H x D): 42mm x 55mm x13mm

Caméra

- Capteur: 0.3Mega pix CMOS
- Illumination minimum: 0Lux (IR allumé)
- Vision nocturne Distance: 15 pieds (5m)
- Capteur d'éclairage
- Capteur de température
- Dimensions (W x H x D):69mm x 136mm x 73mm

BM911

VIDEO BABY MONITOR

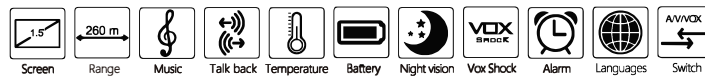
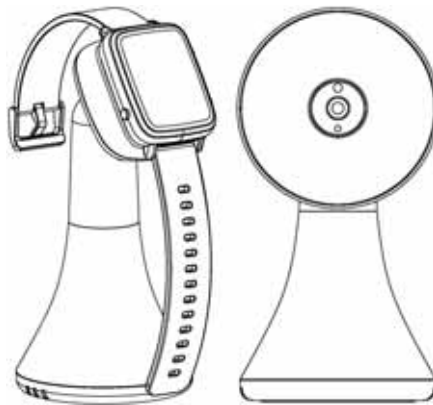

ÜBERBLICK ÜBER IHRE ELTERNEINHEIT

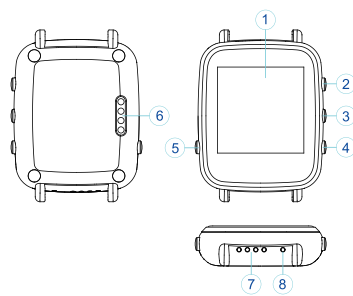

- 1.LCD-Display
- 2.Volumen + / Auf / VOX Ein / Aus-Taste
- 3.Lautstärke - / Ab / PTT-Taste
- 4.Menütaste/ OK / Musik spielen Ein / Aus-Taste
- 5.Power-Taste/Schlüssel zurückgeben/ Zeitanzeige-Taste
- 6.Drahtlose Stromverbindung
- 7.Sprecher
- 8.Mikrofon

ÜBERBLICK ÜBER IHRE BABYEINHEIT

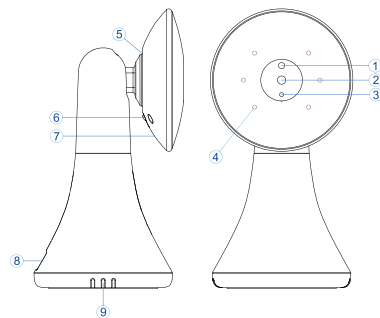

- 1.Lichtsensor
- 2.Kameraobjektiv
- 3.Strom anzeigende LED
- 4.Infrarot-LED
- 5.Sprecher
- 6.Pair-Taste
- 7.Mikrofon
- 8.Netzteilanschluss
- 9.Temperatursensor

Übersicht der Ladestation

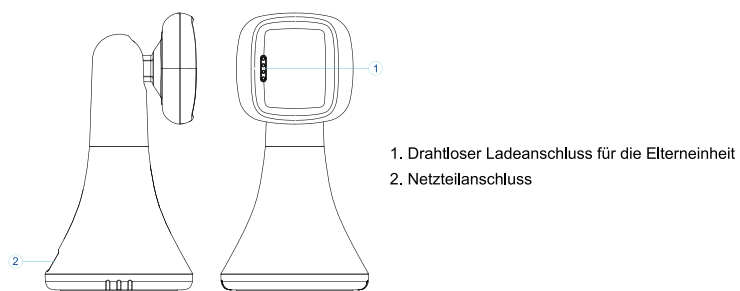

Kamerarichtung einstellbar

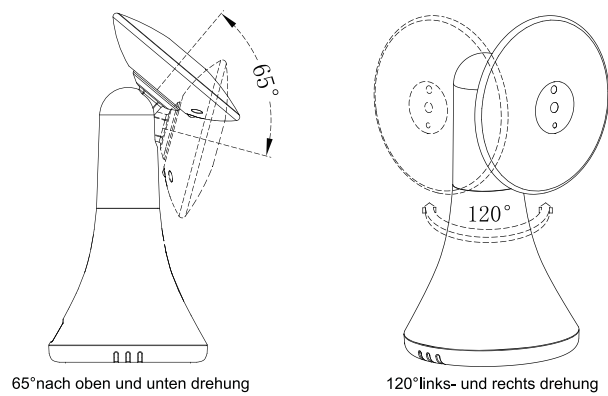

INHALTSVERZEICHNIS

1. Sicherheitsanweisungen	5
2. Erste Schritte	6
2.1 Stromversorgung der Babyeinheit	6
2.2 Stromversorgung der Elterneinheit	6
3. Verwenden Sie den Babyphone	7
3.1 Einrichtung	7
3.2 Überwachungsbildschirmsymbole	8
3.3 Menüoptionen	8
3.4 Kamera Registrierung	9
3.5 Alarm	9
3.6 VOX	9
3.7 Einstellungen	10
a. Sprachen	10
b. Uhrzeit und datum	10
c. Temperatureinheit	10
d. Anti-flimmern	11
e. Lcd-hintergrundbeleuchtung	11
f. Systeminfo	11
4. Technische merkmale	12

SICHERHEITSANWEISUNGEN

WARNUNG:

Dieses Baby-Monitor ist mit allen relevanten kompatibel Standards in Bezug auf elektromagnetische Felder und ist, wie in der Bedienungsanleitung beschrieben, sicher zu verwenden. Lesen Sie daher die Anweisungen in diesem Benutzer- handbuch immer aufmerksam durch, bevor Sie das Gerät verwenden.

1. Erwachsene Montage ist erforderlich. Halten Sie Kleinteile während der Montage von Kindern fern.
2. Dieses Produkt ist kein Spielzeug. Lassen Sie Kinder nicht damit spielen.
3. Dieses Babyphone ersetzt nicht die verantwortliche Aufsicht durch Erwachsene.
4. Legen Sie die Babyeinheit oder die Kabel nicht in das Kinderbett oder in Reichweite des Babys (mindestens 1 Meter entfernt).
5. Bewahren Sie die Kabel außerhalb der Reichweite von Kindern auf.
6. Verwenden Sie den Babyphon nicht in der Nähe von Wasser oder einer Wärmequelle
7. Verwenden Sie nur die mitgelieferten Netzteile.
8. Berühren Sie die Steckkontakte nicht mit spitzen oder metallischen Gegenständen.

ERSTE SCHRITTE

STROMVERSORGUNG DER BABYEINHEIT

1. Verbinden Sie den kleinen Stecker des Netzteils mit der Babyeinheit und das andere Ende mit der Steckdose.

HINWEIS: Verwenden Sie nur das mitgelieferte Netzteil

2. Eine blaue LED zeigt an, dass die Babyeinheit funktioniert.



STROMVERSORGUNG DER ELTERNEINHEIT

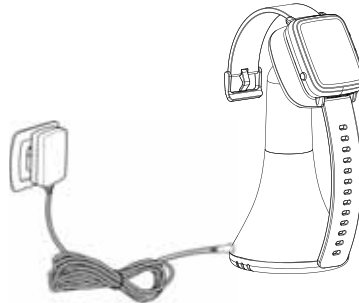

Laden Sie die Elterneinheit vor dem Gebrauch vollständig auf empfohlen. Dies wird es der Einheit ermöglichen Batterie bei Stromausfall betreiben.

1. Verbinden Sie den Stecker des Netzteils mit dem Elternteil und das andere Ende an die Steckdose

HINWEIS: Verwenden Sie nur das mitgelieferte Netzteil

2. Die Lade-LED leuchtet auf und bedeutet, dass der Akku geladen wird
3. Drücken Sie die Einschalttaste, um die Elterneinheit einzuschalten.

Verwenden Sie den Babyphone

EINRICHTEN

Platzieren Sie die Babyeinheit an einem geeigneten Ort (z. B. auf einem Tisch) und richten Sie das Kameraobjektiv auf den Bereich aus, den Sie überwachen möchten. Passen Sie die Babyeinheit an, bis Sie mit dem Bild in der Elterneinheit zufrieden sind.

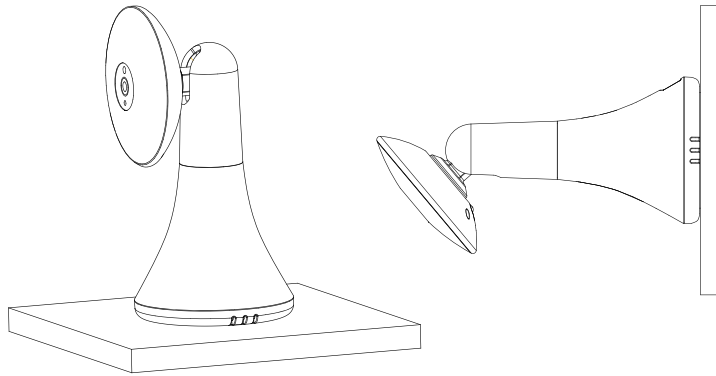

HINWEIS

Stellen Sie die Babyeinheit nicht in Reichweite des Babys auf!
Wenn das Bild oder der Ton gestört ist, versuchen Sie, die Geräte an andere Orte zu bringen und sicherzustellen, dass sie sich nicht in der Nähe anderer elektrischer Geräte befinden.

ÜBERWACHUNGSBILDSCHIRMSYMBOLS



- 1.Signalstärkeanzeige
- 2.Temperatur des Babyzimmers
- 3.Wiegenlied spielt
- 4.Vox-Funktion aktiviert
- 5.Alarm aktiviert
- 6.Batterieanzeige
- 7.PTT-Funktion aktiviert
- 8.Datum und Uhrzeit (HH:MM AM/PM/TT/MM)

MENÜOPTIONEN

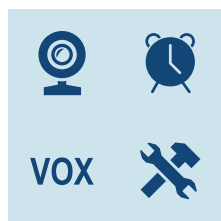

Drücken Sie die "OK / Menü" -Taste auf dem Überwachungsbildschirm, um das Hauptmenü zu öffnen. Es enthält 4 Elemente:

- 1.Kamera
- 2.Alarm
- 3.VOX
- 4.Einstellungen

Sie können die "AUF" Taste oder die "AB" Taste drücken, um den Cursor zu bewegen, um ein Element auszuwählen, und die "Menü" Taste drücken, um in das Untermenü zu gelangen, das Sie ausgewählt haben. Drücken Sie die "Return" -Taste, um zum Überwachungsbildschirm zurückzukehren.

KAMERA REGISTRIERUNG

Drücken Sie die "OK / Menu" -Taste, um den Registrierungsbildschirm aufzurufen, und drücken Sie dann innerhalb von 10 Sekunden die Pair-Taste auf der Rückseite der Babyeinheit.
(Die beigefügte Babyeinheit wurde bereits registriert. Sie müssen sie nicht erneut registrieren, es sei denn, die Babyeinheit verliert die Verbindung zur Elterneinheit.)

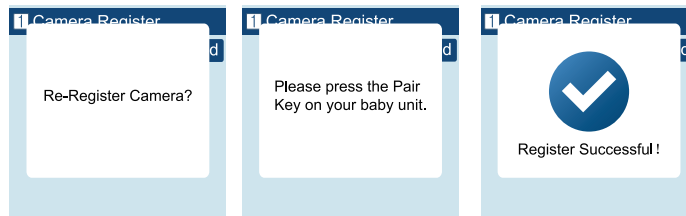

Alarm

Drücken Sie die "ab" -Taste, um den Cursor zu bewegen, und die "Auf" -Taste, um den Wert zu ändern.

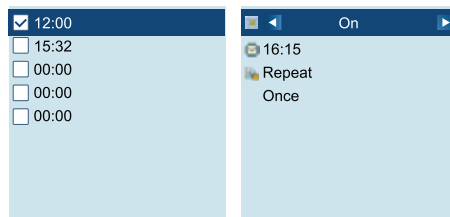

VOX

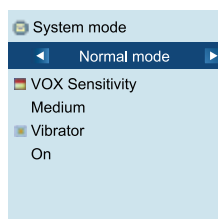

Systemmodus

In diesem Menü können Sie den Arbeitsmodus aus den folgenden auswählen:
Normaler Modus / VOX-Modus

VOX-empfindlichkeit

Schalten Sie die VOX-Empfindlichkeit auf Niedrig / Mittel / Hoch

Vibrator

Drücken Sie die Auf-Taste, um EIN / AUS zu wählen

SPRACHE

Das Spracheinstellungsmenü ermöglicht Ihnen, Ihre Sprache aus den folgenden zu wählen:
Englisch / Französisch / Spanisch / Portugiesisch / Italienisch / Deutsch / Türkei / Russisch

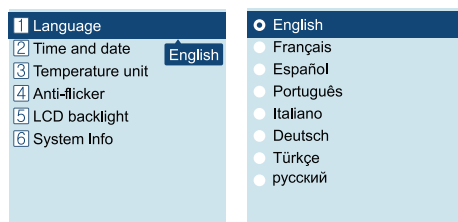

UHRZEIT UND DATUM

Es gibt 2 Einträge in diesem Menü. Stellen Sie Uhrzeit / Datum ein Format festlegen.
Drücken Sie die Taste „Ab“, um den Cursor zu bewegen, und die Taste „Auf“, um den Wert zu ändern.

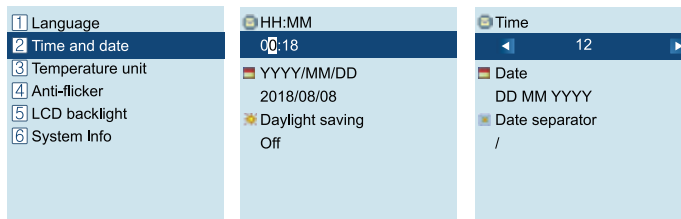

TEMPERATUREINHEIT

Schalten Sie das Gerät auf Celsius oder Fahrenheit um.

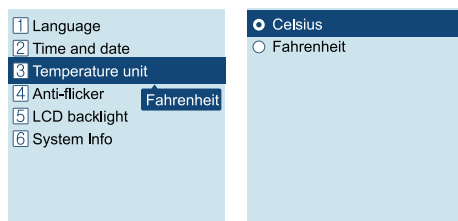

ANTI-FLIMMERN

Sie können die Frequenz von 50/60 Hz an Ihre Beleuchtung für Anti-Flicker anpassen.

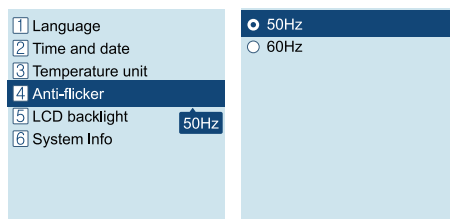

LCD-HINTERGRUNDBELEUCHTUNG

Sie können die Helligkeit des angezeigten LCD.

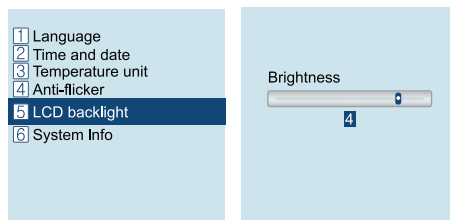

SYSTEMINFO

Enthält Systeminformationen wie z Projekt-ID, Hardware-Version, Software-Version, Erstellungsdatum usw..

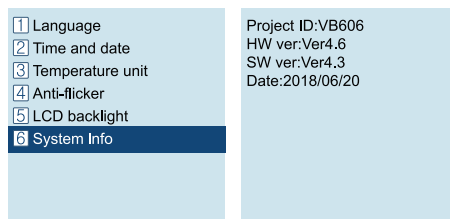

TECHNISCHE MERKMALE

- Frequenz: 2,4 GHz Digital
- Modulationsmodus: GFSK
- Betriebstemperatur: -10 bis + 45°C
- Betriebsfeuchtigkeit: <85%
- Reichweite: 260m im offenen Feld

Monitor

- LCD: 1,54 "TFT LCD
- Auflösung: 240x240 @ 20fps
- Batterie: Li-Polymer 390mAh
- Abmessungen(BxH xT):42mm x 55mm x 13mm

Kamera

- Sensor: 0.3Mega Pix CMOS
- Minimale Beleuchtung: 0Lux (IR ein)
- Nachtsicht Entfernung: 15ft (5m)
- Lichtsensor
- Temperatursensor
- Abmessungen (B x H x T):69mm x 136mm x 73mm

BM911

VÍDEO Monitor de Bebé

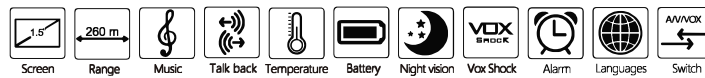
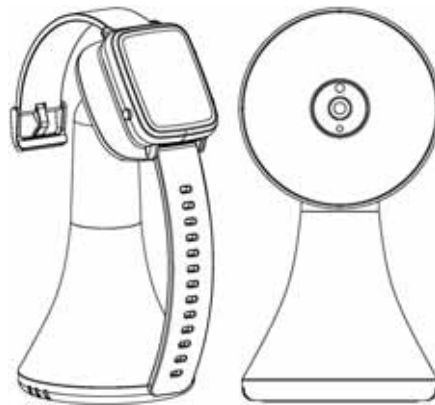

DESCRIPCIÓN GENERAL DE SU UNIDAD PARA PADRES

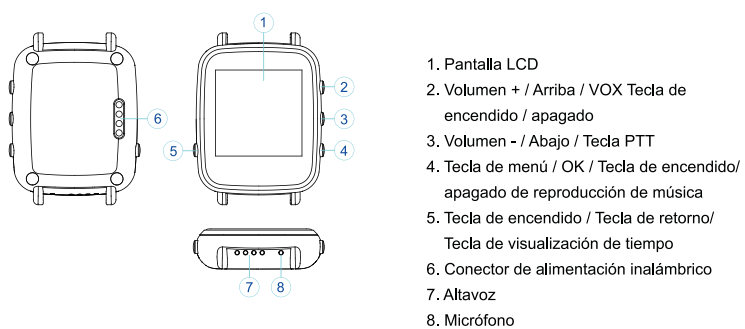

1. Pantalla LCD
2. Volumen + / Arriba / VOX Tecla de encendido / apagado
3. Volumen - / Abajo / Tecla PTT
4. Tecla de menú / OK / Tecla de encendido/ apagado de reproducción de música
5. Tecla de encendido / Tecla de retorno/ Tecla de visualización de tiempo
6. Conector de alimentación inalámbrico
7. Altavoz
8. Micrófono

DESCRIPCIÓN GENERAL DE SU UNIDAD PARA BEBÉS

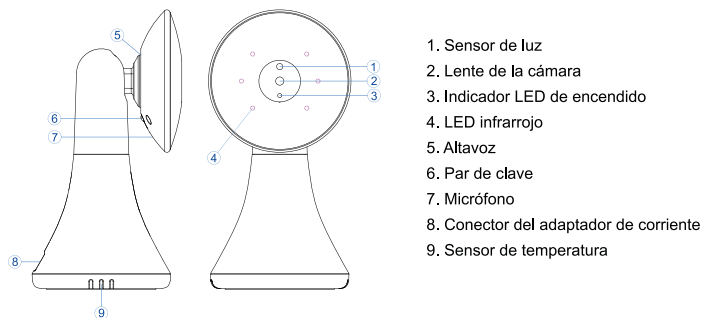

1. Sensor de luz
2. Lente de la cámara
3. Indicador LED de encendido
4. LED infrarrojo
5. Altavoz
6. Par de clave
7. Micrófono
8. Conector del adaptador de corriente
9. Sensor de temperatura

DESCRIPCIÓN GENERAL DEL STAND DE CARGA

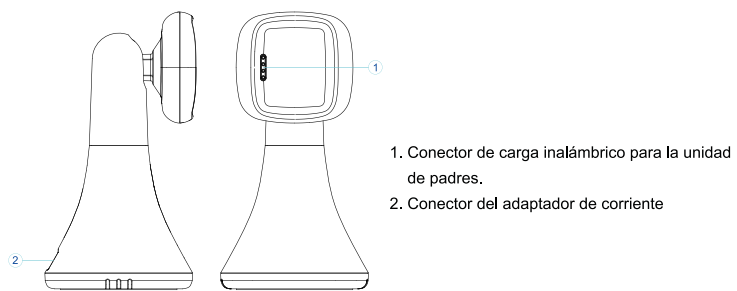

DIRECCION DE CAMARA AJUSTABLE



TABLA DE CONTENIDO

1. Instrucciones de seguridad - - - - -	5
2. Comenzando - - - - -	6
2.1 Fuente de alimentación de la unidad del bebé- - - - -	6
2.2 Fuente de alimentación de la unidad para padres- - - - -	6
3. Usando el monitor de bebé - - - - -	7
3.1 Configuración - - - - -	7
3.2 Iconos de la pantalla de monitoreo- - - - -	8
3.3 Opciones de menú - - - - -	8
3.4 Registro de la cámara - - - - -	9
3.5 Alarma - - - - -	9
3.6 VOX - - - - -	9
3.7 Configuraciones - - - - -	10
a. Idiomas - - - - -	10
b. Hora y fecha - - - - -	10
c. Unidad de temperatura - - - - -	10
d. Anti-parpadeo - - - - -	11
e. Luz de fondo de la pantalla lcd - - - - -	11
f. Información del sistema- - - - -	11
4. Características técnicas - - - - -	12

INSTRUCCIONES DE SEGURIDAD ADVERTENCIA:

Este vigilabebés cumple con todos los requisitos normas sobre campos electromagnéticos y, uando se manejan como se describe en la Guía del usuario, es seguro de usar. Por lo tanto, siempre lea cuidadosamente las instrucciones en esta Guía del usuario antes de usar el dispositivo.

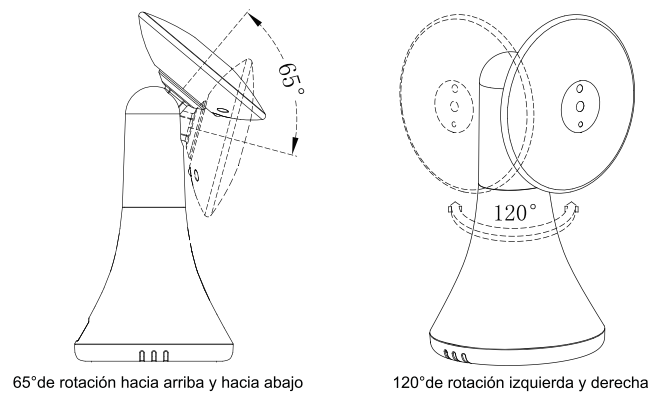
1. Se requiere ensamblaje de adultos. Mantenga las piezas pequeñas lejos de los niños cuando ensamble.
2. Este producto no es un juguete. No permita que los niños jueguen con eso.
3. Este vigilabebés no es un sustituto de la super visión adulta responsable.
4. No coloque la unidad o los cables del bebé en la cuna o al alcance del brazo del bebé (al menos a 1 metro de distancia).
5. Mantenga los cables fuera del alcance de los niños.
6. No use el monitor para bebés cerca del agua o de una fuente de calor.
7. Utilice únicamente los adaptadores de corriente provistos.
8. No toque los contactos del enchufe con objetos afilados o metálicos.

COMENZANDO

FUENTE DE ALIMENTACIÓN DE LA UNIDAD DEL BEBÉ

1. Conecte el enchufe pequeño del adaptador de corriente a la unidad del bebé y el otro extremo a la toma de corriente.

NOTA: Solo use el adaptador de corriente provisto

2. Aparecerá un led de luz azul que indica que la unidad del bebé está funcionando.

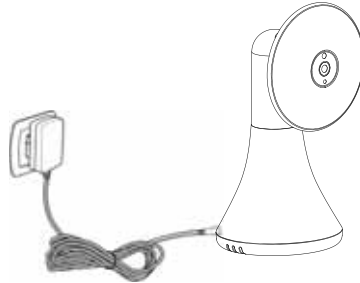

FUENTE DE ALIMENTACIÓN DE LA UNIDAD PARA PADRES

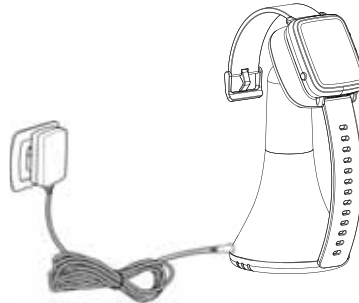

Cargar completamente la unidad para padres antes de usarla recomendado. Esto permitirá que la unidad operar la batería en caso de una falla de energía.

1. Conecte el enchufe del adaptador de corriente a la unidad para padres y el otro extremo a la toma de corriente
2. El LED de carga se iluminará significa que la batería comienza a cargarse

NOTA: Solo use el adaptador de corriente provisto

3. Presione la tecla de encendido para encender la unidad para padres

USANDO EL MONITOR DE BEBÉ

CONFIGURACIÓN

Coloque la unidad del bebé en una ubicación conveniente (por ejemplo, sobre una mesa) y apunte la lente de la cámara hacia el área que desea monitorear. Ajuste la unidad del bebé hasta que esté satisfecho con la imagen en la unidad para padres.

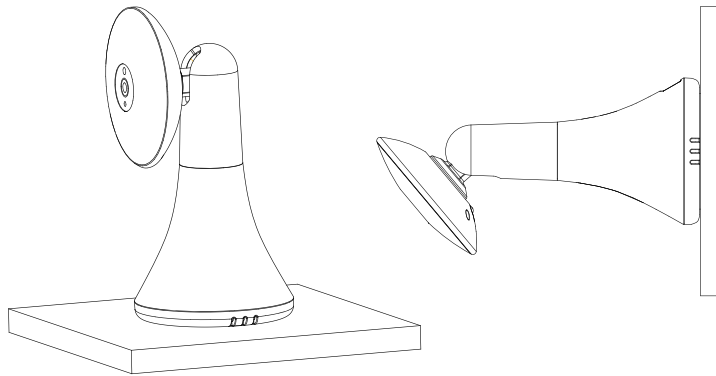

NOTA

¡No coloque la unidad del bebé al alcance de su bebé!
Si hay interferencia en la imagen o el sonido, intente mover las unidades a diferentes ubicaciones y asegúrese de que no estén cerca de otros equipos eléctricos.

ICONOS DE LA PANTALLA DE MONITOREO



1. Indicador de intensidad de la señal
2. Temperatura de la habitación del bebé
3. Lullaby está jugando
4. Función Vox activada
5. Alarma activada
6. Indicador de batería
7. Función PTT activada
8. Fecha y hora (HH: MM AM / PM DD / MM)

OPCIONES DE MENÚ

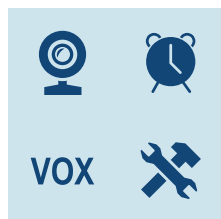

Presione la tecla "OK / Menú" en la pantalla de monitoreo ingresará al menú principal, contiene 4 elementos:

1. Cámara
2. Alarma
3. VOX
4. Configuraciones

Puede presionar la tecla "Arriba" o la tecla "Abajo" para mover el cursor para seleccionar un elemento y presionar la tecla "Menú" para ingresar al submenú que seleccionó. Presione la tecla "Volver" volverá a la pantalla de monitoreo.

REGISTRO DE LA CÁMARA

Presione la tecla "OK / Menú" para ingresar a la pantalla de registro, luego presione la tecla de par en la parte posterior de la unidad del bebé dentro de los 10 segundos.
(La unidad de bebé incluida ya ha sido registrada. No necesita volver a registrarla a menos que la unidad de bebé pierda su enlace con la unidad de padres.)

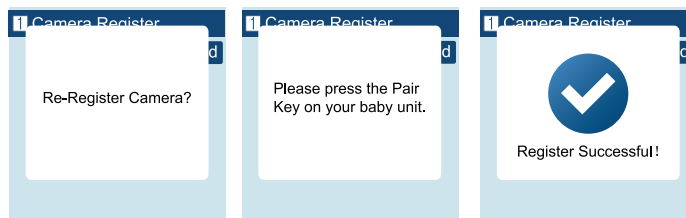

ALARMA

Presione la tecla "abajo" para mover el cursor y la tecla "arriba" para cambiar el valor

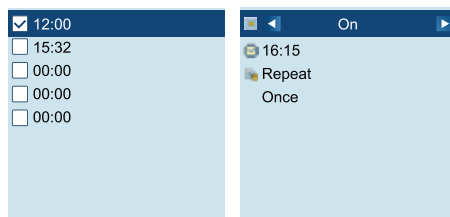

VOX

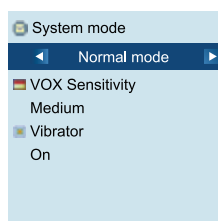

MODO DE SISTEMA

Este menú le permite elegir el modo de trabajo entre los siguientes:
Modo normal / modo VOX

SENSIBILIDAD VOX

Cambia la sensibilidad de VOX a nivel bajo / medio / alto

Vibrador

Presione la tecla "arriba" para elegir encendido / apagado

IDIOMA

El menú de configuración de idioma le permite elegir su idioma de entre los siguientes:
Inglés / francés / español / portugués / italiano / alemán / Turquía / ruso



HORA Y FECHA

Hay contiene 2 elementos en este menú Establecer la hora / fecha Establecer formato
Presione la tecla "abajo" para mover el cursor y la tecla "arriba" para cambiar el valor.

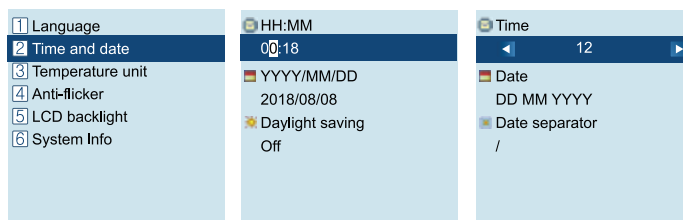

UNIDAD DE TEMPERATURA

Cambie la unidad a Celsius o Fahrenheit.

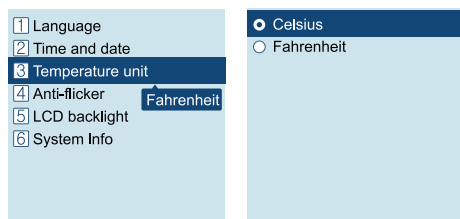

ANTI-PARPADEO

Puede ajustar la frecuencia de 50/60 HZ para adaptarse a su iluminación para anti parpadeo.

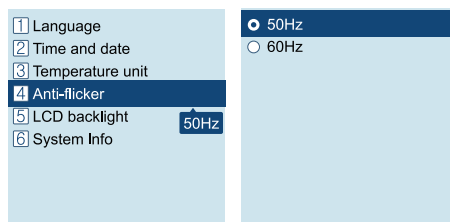

LUZ DE FONDO DE LA PANTALLA LCD

Puede ajustar el brillo de la pantalla LCD que está viendo.

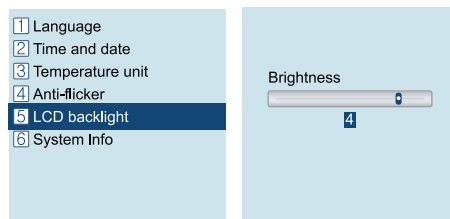

INFORMACIÓN DEL SISTEMA

Contiene información del sistema como Identificación del proyecto, versión de hardware, versión de software, fecha de construcción, etc.

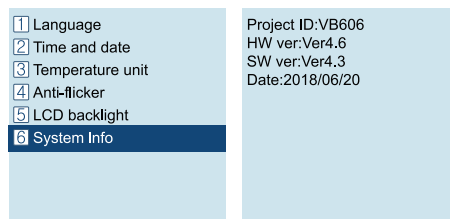

CARACTERÍSTICAS TÉCNICAS

- Frecuencia: 2,4 GHz Digital
- Modo de modulación: GFSK
- Temperatura de funcionamiento: -10 a + 45 ° C
- Humedad de funcionamiento: <85%
- Rango: 260m en campo abierto

Monitor

- LCD: pantalla LCD TFT de 1.54 "
- Resolución: 240X240 @ 20 fps
- Batería: Li-Polymer 390mAh
- Dimensiones (ancho x alto x profundidad):42 mm x 55 mm x 13 mm

Cámara

- Sensor: 0.3Mega pix CMOS
- Iluminación mínima: 0Lux (IR encendido)
- Distancia de visión nocturna: 15 pies (5 m)
- Sensor de iluminación
- Sensor de temperatura
- Dimensiones (W x H x D):69 mm x 136 mm x 73 mm

BM911

VIDEO BABY MONITOR

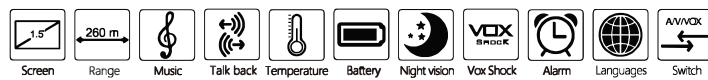
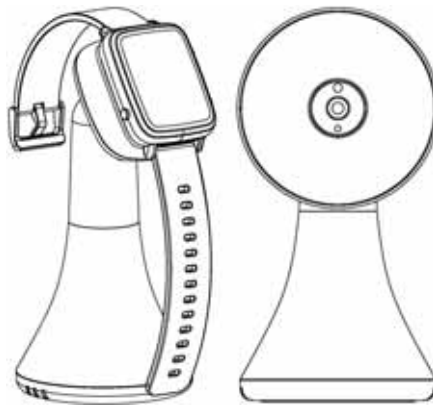

PANORAMICA DELLA TUA UNITÀ GENITORE

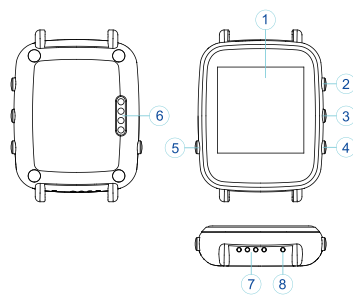

1. Display LCD
2. Volume + / Su / Tasto di attivazione / disattivazione VOX
3. Volume - / giù / Chiave PTT
4. Tasto menu / OK / Tasto di attivazione / disattivazione della riproduzione musicale
5. Tasto di accensione / Tasto Invio / Tasto di visualizzazione del tempo
6. Connettore wireless di alimentazione
7. Relatore
8. Microfono

PANORAMICA DELL'UNITÀ BABY

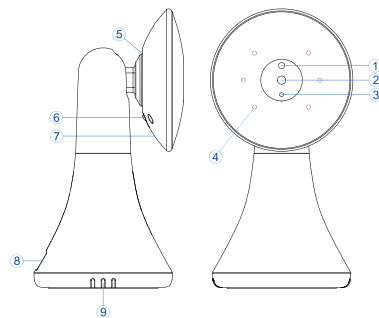

1. Sensore di luce
2. Obiettivo della fotocamera
3. LED di indicazione dell'alimentazione
4. LED a infrarossi
5. Relatore
6. Tasto Pair
7. Microfono
8. Connettore dell'adattatore di alimentazione
9. Sensore di temperatura

PANORAMICA DELLA BASE DI CARICA

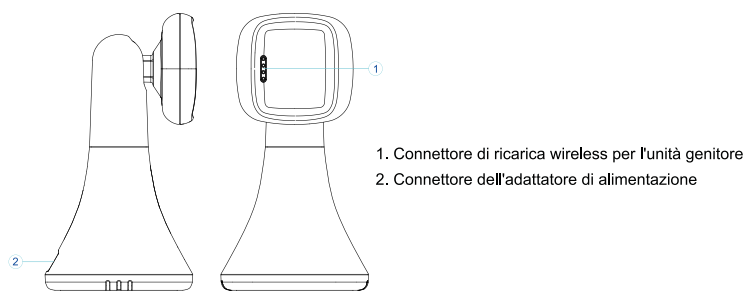

DIREZIONE CAMERA REGOLABILE

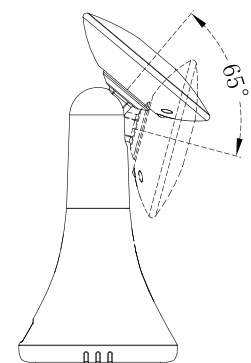

Rotazione su e giù di 65°

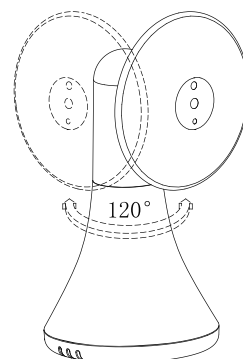

Rotazione a sinistra e a destra di 120°

SOMMARIO

1. Istruzioni di sicurezza - - - - -	5
2. Iniziare- - - - -	6
2.1 Alimentazione dell'unità genitore - - - - -	6
2.2 Alimentazione dell'unità bambino - - - - -	6
3. Uso del baby monitor - - - - -	7
3.1 Installazione - - - - -	7
3.2 Icone della schermata di monitoraggio- - - - -	8
3.3 Opzioni del menu - - - - -	8
3.4 Registrazione della videocamera- - - - -	9
3.5 Allarme- - - - -	9
3.6 VOX - - - - -	9
3.7 Impostazioni - - - - -	10
a.Lingue- - - - -	10
b.Ora e data - - - - -	10
c.Unità di temperatura- - - - -	10
d.Anti-sfarfallio - - - - -	11
e.Retroilluminazione lcd- - - - -	11
f.Informazioni di sistema- - - - -	11
4. Caratteristiche tecniche - - - - -	12

ISTRUZIONI DI SICUREZZA

AVVERTIMENTO:

Questo baby monitor è conforme a tutte le pertinenti standard relativi ai campi elettromagnetici e, quando gestito come descritto nella Guida dell'utente, è sicuro da usare. Pertanto, leggere sempre attentamente le istruzioni contenute in questa Guida dell'utente prima di utilizzare il dispositivo.

1. È richiesto un assemblaggio per adulti. Tieni le parti piccole lontane dai bambini durante il montaggio.
2. Questo prodotto non è un giocattolo. Non permettere ai bambini di giocarci.
3. Questo baby monitor non sostituisce la supervisione di un adulto responsabile.
4. Non posizionare l'unità bambino o i cavi nel lettino o alla portata del bambino (ad almeno 1 metro di distanza).
5. Tenere i cavi fuori dalla portata dei bambini.
6. Non utilizzare il baby monitor vicino all'acqua o ad una fonte di calore.
7. Utilizzare solo gli adattatori di alimentazione forniti.
8. Non toccare i contatti della presa con oggetti appuntiti o metallici.

INIZIARE

ALIMENTAZIONE DELL'UNITÀ BAMBINO

1. Collegare la spina piccola dell'adattatore di corrente all'unità bambino e l'altra estremità alla presa di corrente.

NOTA: Utilizzare solo l'adattatore di alimentazione fornito

2. Un LED luminoso blu indica che l'unità bambino sta funzionando.

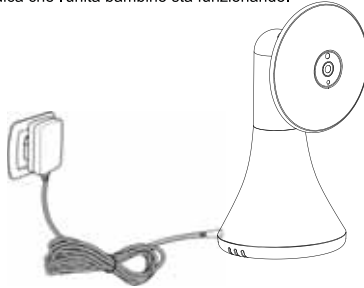

ALIMENTAZIONE DELL'UNITÀ GENITORE

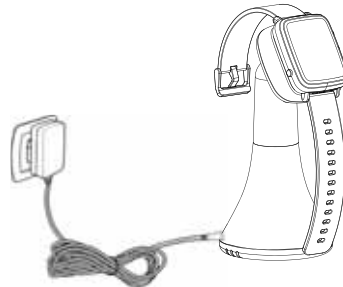

Caricare completamente l'unità genitore prima dell'uso consigliato. Questo permetterà all'unità di utilizzare la batteria in caso di interruzione di corrente.

1. Collegare la spina dell'adattatore di alimentazione all'unità genitore e l'altra estremità alla presa di corrente

NOTA: Utilizzare solo l'adattatore di alimentazione fornito

2. Il LED di ricarica si illumina significa che la batteria inizia a caricarsi
3. Premere il tasto di accensione su ON per accendere l'unità genitore.

USO DEL BABY MONITOR

INSTALLAZIONE

Collocare l'unità bambino in una posizione comoda (ad esempio su un tavolo) e puntare l'obiettivo della telecamera verso l'area che si desidera monitorare.
Regola l'unità bambino fino a quando non sei soddisfatto dell'immagine nell'unità genitore.

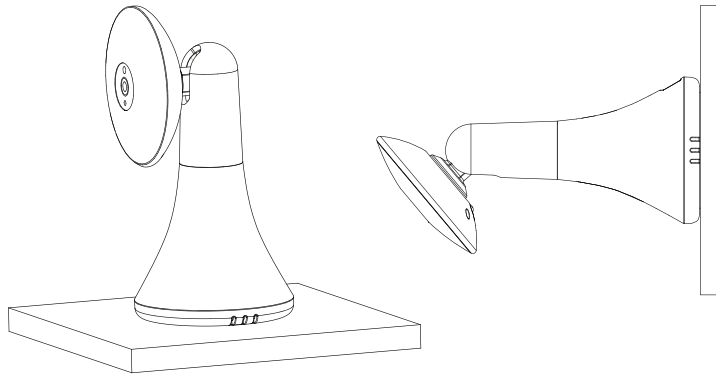

NOTA

Non posizionare l'unità bambino alla portata del bambino! Se si verificano interferenze sull'immagine o sul suono, provare a spostare le unità in posizioni diverse e assicurarsi che non siano vicine ad altre apparecchiature elettriche.

ICONE DELLA SCHERMATA DI MONITORAGGIO



1. Indicatore di potenza del segnale
2. Temperatura della stanza del bambino
3. Lullaby sta giocando
4. Funzione Vox attivata
5. Allarme attivato
6. Indicatore della batteria
7. Funzione PTT attivata
8. Data e ora (HH: MM AM / PM DD / MM)

OPZIONI DEL MENU

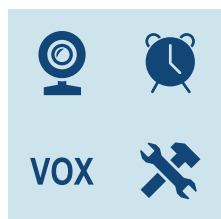

Premere il tasto "OK / Menu" nella schermata di monitoraggio entrerà nel menu principale, contiene 4 voci:

1. Fotocamera
2. Allarme
3. VOX
4. Informazioni di sistema

È possibile premere il tasto "Su" o il tasto "Giù" per spostare il cursore per selezionare una voce e premere il tasto "Menu" per accedere al sottomenu selezionato. Premere il tasto "Invio" per tornare alla schermata di monitoraggio.

REGISTRAZIONE DELLA VIDEOCAMERA

Premere il tasto "OK / Menu" per accedere alla schermata di registrazione delle immissioni, quindi premere il tasto corrispondente sul retro dell'unità bambino entro 10 secondi. (L'unità bambino chiusa è già stata registrata, non è necessario registrarla di nuovo a meno che l'unità bambino non perda il suo collegamento con l'unità genitore.)

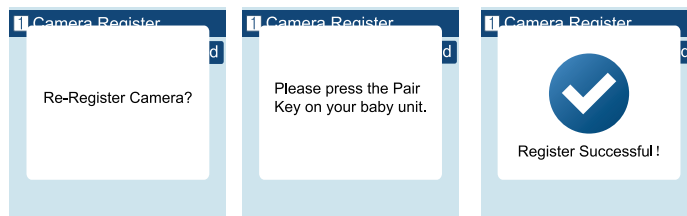

ALLARME

Premere il tasto "giù" per spostare il cursore e il tasto "su" per modificare il valore.

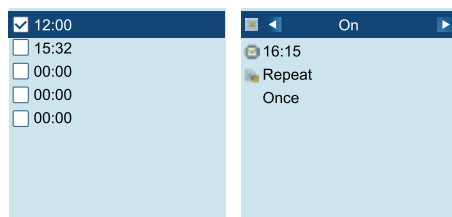

VOX

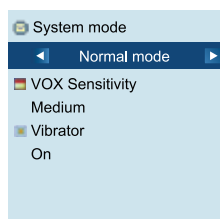

Modalità di sistema

Questo menu ti consente di scegliere la modalità di lavoro tra le seguenti: Modalità normale / modalità VOX

Sensibilità VOX

Cambia la sensibilità VOX a basso / medio / alto livello

Vibratore

Premere il tasto "su" per selezionare ACCESO / SPENTO

LINGUA

Il menu di impostazione della lingua ti consente di scegliere la lingua tra le seguenti:
Inglese / French / Spanish / Portuguese / Italian / German / Turkey / Russian

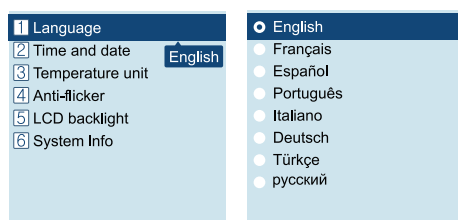

ORA E DATA

Ci sono 2 articoli in questo menu Imposta ora / data Imposta il formato
Premere il tasto "giù" per spostare il cursore e il tasto "su" per modificare il valore.

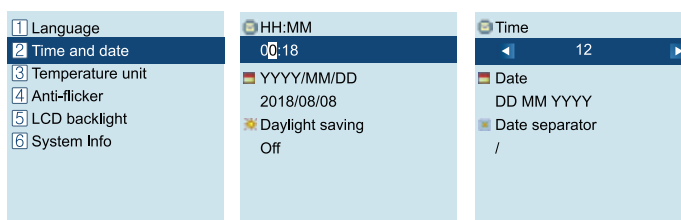

UNITÀ DI TEMPERATURA

Cambia l'unità in gradi Celsius o Fahrenheit.

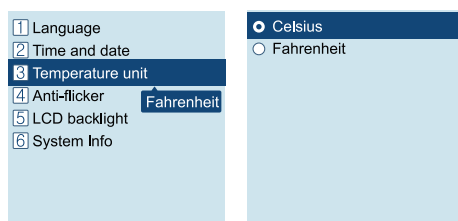

ANTI-SFARFALLO

È possibile regolare la frequenza di 50/60 HZ per adattarsi all'illuminazione dell'anti-sfarfallio.

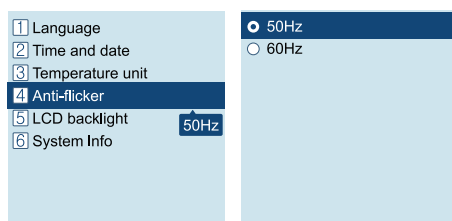

RETROILLUMINAZIONE LCD

È possibile regolare la luminosità del display LCD che si sta visualizzando.

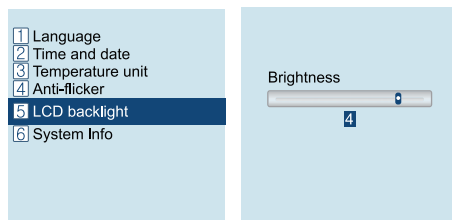

INFORMAZIONI DI SISTEMA

Contiene informazioni di sistema come ID progetto, versione hardware, versione software, data di costruzione ecc.

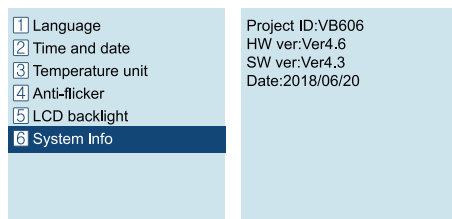

CARATTERISTICHE TECNICHE

- Frequenza: 2,4 GHz digitale
- Modalità di modulazione: GFSK
- Temperatura di funzionamento: da -10 a + 45 °C
- Umidità operativa: <85%
- Portata: 260m in campo aperto

Tenere sotto controllo

- LCD: LCD TFT da 1.54 "
- Risoluzione: 240X240 @ 20fps
- Batteria: Li-Polymer 390mAh
- Dimensioni (L x A x P):42x55x13mm

Telecamera

- Sensore: 0.3Mega pixel CMOS
- Illuminazione minima: 0Lux (IR on)
- Distanza di visione notturna: 15 piedi (5 m)
- Sensore di illuminazione
- Termometro
- Dimensioni (L x A x P):69x136x73mm