

USER'S MANUAL



View the complete user manual online
including more languages at:
ld-systems.com/LDIMA120-downloads
ld-systems.com/LDIMA240-downloads

LDsystems 



IMA 120 / 240

INSTALLATION MIXING AMPLIFIER (125 W / 240 W) @ 4 OHMS / 100 V / 70 V
LDIMA120 / LDIMA240

CONTENTS / INHALTSVERZEICHNIS / CONTENU / CONTENIDO / TREŚĆ / CONTENUTO

ENGLISH

INFORMATION ON THIS USER MANUAL	3
PROPER USE	3
DEFINITIONS AND SYMBOL EXPLANATIONS	3
SAFETY INSTRUCTIONS	4
INSTRUCTIONS FOR INDOOR INSTALLATION EQUIPMENT	7
PACKAGING CONTENT	8
INTRODUCTION	8
CONNECTIONS, OPERATING AND DISPLAY ELEMENTS	10
CONNECTION EXAMPLES	16
TERMINAL BLOCK CONNECTIONS	17
JUMPER FOR EMERGENCY SIGNAL TO AUX OUT	18
RACK MOUNTING	19
UNDER-TABLE MOUNTING	20
CARE, MAINTENANCE AND REPAIR	21
TECHNICAL DATA	22
DISPOSAL	26
MANUFACTURER'S DECLARATIONS	27

DEUTSCH

INFORMATIONEN ZU DIESER KURZANLEITUNG	28
BESTIMMUNGSGEMÄSSER GEBRAUCH	28
BEGRIFFS- UND SYMBOLERKLÄRUNGEN	28
SICHERHEITSHINWEISE	29
HINWEISE FÜR INDOOR-INSTALLATIONSGERÄTE	32
ENTSORGUNG	33
HERSTELLERERKLÄRUNGEN	34

FRANCAIS

INFORMATIONS SUR CE MANUEL ABRÉGÉ	35
UTILISATION RÉGLEMENTÉE	35
EXPLICATIONS DES TERMES ET DES SYMBOLES	35
CONSIGNES DE SÉCURITÉ	36

INSTRUCTIONS POUR LES APPAREILS D'INSTALLATION À L'INTÉRIEUR	39
MISE EN DÉCHETTERIE	40
DÉCLARATIONS DU FABRICANT	41

ESPAÑOL

INFORMACIÓN SOBRE ESTE MANUAL ABREVIADO	42
USO CONFORME A LA NORMATIVA	42
EXPLICACIONES DE TÉRMINOS Y SÍMBOLOS	42
INSTRUCCIONES DE SEGURIDAD	43
NOTAS PARA LAS UNIDADES DE INSTALACIÓN EN INTERIOR	46
DISPOSICIÓN	47
DECLARACIONES DEL FABRICANTE	48

POLSKI

INFORMACJE DOTYCZĄCE NINIEJSZEJ SKRÓCONEJ INSTRUKCJI OBSŁUGI	49
STOSOWANIE ZGODNIE Z PRZEPISAMI	49
OBJAŚNIENIA TERMINÓW I SYMBOLI	49
INSTRUKCJE BEZPIECZEŃSTWA	50
WSKAZÓWKI DOTYCZĄCE JEDNOSTEK INSTALACYJNYCH W POMIESZCZENIACH	53
DYSPOZYCJA	54
OŚWIADCZENIA PRODUCENTA	55

ITALIANO

INFORMAZIONI SU QUESTO MANUALE BREVE	56
UTILIZZO IN CONFORMITÀ ALLE NORTMATIVE	56
SPIEGAZIONI DI TERMINI E SIMBOLI	56
ISTRUZIONI DI SICUREZZA	57
NOTE PER LE UNITÀ DI INSTALLAZIONE INTERNE	60
SMALTIMENTO	61
DICHIARAZIONI DEL PRODUTTORE	62

COMPLETE USER MANUAL / VOLLSTÄNDIGE BEDIENUNGSANLEITUNG / MANUEL D'UTILISATION COMPLET / MANUAL DE USUARIO COMPLETO / KOMPLETNY PODRĘCZNIK UŻYTKOWNIKA / MANUALE D'USO COMPLETO



IMA120/240 USER MANUAL ONLINE

Scan this QR Code to get to the download section of IMA120/240. Here you can get the complete User manual in the following languages: **EN, DE, FR, ES, PL, IT**
www.ld-systems.com/LDIMA120-downloads
www.ld-systems.com/LDIMA240-downloads

YOU HAVE MADE THE RIGHT CHOICE!

This device has been developed and manufactured to the highest quality standards to ensure many years of problem-free operation. This is what LD Systems stands for with its name and many years of experience as a manufacturer of high-quality audio products. Please read these operating instructions carefully so that you can quickly get the most out of your new LD Systems product.

You can find more information about **LD Systems** on our website WWW.LD-SYSTEMS.COM

INFORMATION ON THIS USER MANUAL

- Carefully read the safety instructions and the entire manual before operating the device.
- Observe the warnings on the device and in the user manual.
- Always keep the user manual within reach.
- If you sell or pass on the device, it is important that you also include this user manual, as it is an integral part of the product.

PROPER USE

The product is a device for professional audio installations!

The product has been developed for professional use in the field of audio installation and is not suitable for use in households!

Furthermore, this product is intended for installation by qualified persons with expertise and for operation by instructed persons!

Use of the product outside the specified technical data and operating conditions is considered improper use!

Liability for damage and third-party damage to persons and property due to inappropriate use is excluded!

The product is not suitable for:

- Use by persons (including children) with limited physical, sensory or mental abilities or lack of experience and knowledge.
- Children (children must be instructed not to play with the device).

DEFINITIONS AND SYMBOL EXPLANATIONS

1. **DANGER:** The word DANGER, possibly in combination with a symbol, indicates immediately dangerous situations or conditions for life and limb.
2. **WARNING:** The word WARNING, possibly in combination with a symbol, indicates potentially dangerous situations or conditions for life and limb.
3. **CAUTION:** The word CAUTION, possibly in combination with a symbol, is used to indicate situations or conditions that may lead to injury.
4. **ATTENTION:** The word ATTENTION, possibly in combination with a symbol, refers to situations or states that can lead to damage to property and/or the environment.



This symbol identifies hazards that can cause electric shock.



This symbol identifies hazardous areas or hazardous situations.



This symbol indicates hazards caused by hot surfaces.



This symbol indicates dangers due to high volume levels.



This symbol denotes a device that does not contain any user-serviceable parts.



This symbol indicates additional information on the operation of the product.

SAFETY INSTRUCTIONS



DANGER:

1. Do not open the device and do not perform any modifications.
2. If your device no longer functions properly, if liquids or objects get inside it or if it has been damaged in any other way, switch it off immediately and disconnect it from the mains. The device may be repaired only by authorised repair technicians.
3. For devices of protection class 1, the protective conductor must be connected correctly. Never disconnect the protective conductor. Devices of protection class 2 do not have a protective conductor.
4. Ensure that live cables are not kinked or otherwise mechanically damaged.
5. Never bypass the device fuse.



WARNING:

1. The device may not be operated if it shows obvious signs of damage.
2. The device may only be installed in a voltage-free state.
3. If the mains cable of the appliance is damaged, do not operate the appliance.
4. Permanently connected power cables may only be replaced by a qualified person.

**ATTENTION:**

1. Do not operate the unit if it has been exposed to large temperature fluctuations (for example, after transport). Moisture and condensation can damage the device. Switch on the device only when it has reached room temperature.
2. Make sure that the voltage and frequency of the mains supply correspond to the values indicated on the unit. If the device has a voltage selector switch, do not connect the device until it has been set correctly. Use only suitable power cables.
3. To disconnect the unit from the mains at all poles, it is not sufficient to press the on/off switch on the unit.
4. Make sure that the fuse used corresponds to the type printed on the unit.
5. Make sure that appropriate measures have been taken against overvoltage (e.g. lightning strike).
6. Observe the specified maximum output current on units with Power Out connection. Ensure that the total current consumption of all connected devices does not exceed the specified value.
7. Replace pluggable mains cables only with original cables.

**DANGER:**

1. Danger of suffocation! Plastic bags and small parts must be kept out of reach of persons (including children) with reduced physical, sensory or mental capabilities.
2. Danger from falling down! Make sure that the device is securely installed and will not fall down. Only use suitable stands or mounts (particularly for fixed installations). Ensure that accessories are properly installed and secured. Ensure that applicable safety regulations are observed.

**WARNING:**

1. Use the appliance only in the manner intended.
2. Operate the appliance only with the accessories recommended and intended by the manufacturer.
3. During installation, observe the safety regulations applicable in your country.
4. After connecting the unit, check all cable routes to avoid damage or accidents, e.g. due to tripping hazards.
5. Always observe the specified minimum distance to normally flammable materials! Unless explicitly stated, the minimum distance is 0.3 m.

**CAUTION:**

1. In the case of moving components such as mounting brackets or other moving components, there is a possibility of jamming.
2. In the case of units with motor-driven components, there is a risk of injury from the movement of the unit. Sudden movement of the device can cause shock reactions.

**ATTENTION:**

1. Do not install or operate the appliance near any radiators, heat registers, stoves or other heat sources. Ensure that the device is always installed in such a way that it is sufficiently cooled and cannot overheat.
2. Do not place ignition sources such as burning candles near the appliance.
3. Ventilation openings must not be covered and fans must not be blocked.
4. Use the original packaging or packaging provided by the manufacturer for transport.
5. Avoid shock or impact to the unit.
6. Observe the IP protection class as well as the ambient conditions such as temperature and humidity according to the specification.
7. Devices can be constantly further developed. In the event of deviating information on operating conditions, performance or other device properties between the user manual and the device labelling, the information on the device always takes priority.
8. The unit is not suitable for tropical climates and for operation above 2000 m above sea level.
9. Unless explicitly stated, the unit is not suitable for operation in marine conditions.

**CAUTION:**

Connecting signal cables can cause a lot of noise. Make sure that devices connected to the output are muted when plugged in. Otherwise, noise levels may cause damage.

**PLEASE NOTE:**

For conversion or retrofit sets or accessories provided by the manufacturer, it is essential to observe the instructions included.

**CAUTION: HIGH VOLUME AUDIO PRODUCTS!**

This device is designed for professional use.

The commercial operation of this device is subject to the applicable national regulations and guidelines for accident prevention.

Hearing damage due to high volume and continuous exposure: Use of this product may produce high sound pressure levels (SPL) which may cause hearing damage. Avoid exposure to high volumes.

**SIGNAL TRANSMISSION BY RADIO (e.g. W-DMX or audio radio systems, Bluetooth):**

The quality and performance of wireless signal transmissions generally depends on the ambient conditions.

The following factors can impact range and signal stability, for example:

- Shielding (e.g. masonry, metal structures, water)
- High volume of radio traffic (e.g. powerful wireless LAN networks)
- Interference
- Electromagnetic radiation (e.g. LED video screens, dimmers)

All range specifications refer to free-field application with visual contact and without interference!

The operation of transmission systems is subject to official regulations. These can vary from region to region and must be checked by the operator before commissioning (e.g. radio frequency and transmission power).

**WARNING:**

Devices with wireless signal transmission are not suitable for use in sensitive areas in which radio operation can lead to potential detrimental effects. These include:

- Hospitals, health centres or other healthcare facilities that provide patient treatment with skilled personnel and equipment.
- Hazardous areas Class I, II and III
- Restricted areas
- Military facilities
- Aircraft or vehicles
- Areas where the use of mobile phones is prohibited

**INSTRUCTIONS FOR INDOOR INSTALLATION EQUIPMENT**

1. Units for installation applications are designed for continuous operation.
2. Equipment for indoor installation is not weather-resistant.
3. Surfaces and plastic parts can also age in installation equipment, e.g. due to UV irradiation and temperature fluctuations.
This generally does not impair functionality.
4. With permanently installed devices, the accumulation of impurities, e.g. dust, is to be expected.
Always observe the care instructions.
5. Unless explicitly stated otherwise on the device or in the technical data, the devices are intended for installation heights of less than 5 m.

PACKAGING CONTENT

LD IMA 120

Remove the product from the packaging and remove all packaging material. Please check the completeness and integrity of the delivery and notify your distribution partner immediately after purchase if the delivery is not complete or if it is damaged. Product includes:

- 1x IMA 120 mixing amplifier
- 1x power cable
- 1 set of terminal blocks
- User manual

LD IMA 240

Remove the product from the packaging and remove all packaging material. Please check the completeness and integrity of the delivery and notify your distribution partner immediately after purchase if the delivery is not complete or if it is damaged. Product includes:

- 1x IMA 240 mixing Amplifier
- 1x power cable
- 1 set of terminal blocks
- User manual

INTRODUCTION

For permanent installations, the flexibility and versatility of the mixing amplifier are particularly important, in addition to an inconspicuous appearance. Different signal sources and microphones must be able to be connected. In case of emergencies, the input signals must be easily muted to allow for announcements or emergency calls. With the IMA 120 or IMA 240, LD Systems adds two more mixing amplifiers to the IMA series, which leaves nothing to be desired in terms of design and flexibility.

Its compact design in a 9.5-inch chassis, multiple connectivity options including Bluetooth for wireless connection of music sources, and multi-level priority switching guarantee seamless integration into commercial and industrial applications. The IMA 120 or IMA 240 offers four priority levels for emergency calls and microphone / line inputs for various signal and music sources. Optionally, an automatic standby mode can also be activated to further reduce power consumption.

The mixer amplifier has two priority contact closures: one for the emergency input, which mutes all other signal sources on the unit, and one for the microphone inputs, which mutes the music signal sources. The outputs offer a power of 125 W or 240 W at 4 ohms, a 2-band EQ for bass and treble and a 70 V / 100 V tap. Using the High-Z / Low-Z selector switch, the output signal can be completely separated from the output transformer, ensuring optimum frequency response in low impedance applications. External power amplifiers, active subwoofers or systems for music on hold can be combined with the IMA 120 or IMA 240 via the integrated aux output. With the Music Mix selector switch, you also decide whether the entire mix or only the selected music signal source is to be transmitted to the aux output. The intuitive design of the control panel with capacitive buttons for selecting the music signal source, the clear layout of the rear panel and the compact 9.5-inch format ensure that there are no problems when installing the mixing amplifier.

FEATURES

- Line input for emergency signal with contact closure
- 2 microphone/line input sockets with microphone/line switch and switchable 24 V phantom power
- Switchable chime feature in Mic/Line 1 channel
- 2 line inputs with RCA sockets and Bluetooth 4.0 interface (mono summed)
- Gain control and clip LED indicator for emergency and mic/line inputs
- Class-D amplifier with 125 W (IMA 120) or 240 W (IMA 240) output power
- Output for low impedance speakers and 70/100 V outputs with LO-Z/HI-Z switching. In low impedance mode, the audio signal is completely isolated from the transformers for optimal frequency response.
- Balanced AUX line output with Music-Mix switch, for controlling external amplifiers, active subwoofers or music-on-hold systems
- Music mix switch on AUX out for setting whether AUX out plays the overall mix or only the selected music source
- Separate tone control for treble and bass on the back of the device
- Four priority levels for comprehensive integration options
- Switchable auto standby mode for reduction of energy consumption
- User-friendly control panel design for intuitive operation with capacitive control panels for selecting music source and for Bluetooth pairing
- Clearly arranged and labelled sockets and operating elements on the back for easy installation
- Universal wide-range switching power supply
- Format: Half rack width, 2 U
- Optional: Rack mounting kit (IMA RK) for installation of one or two IMA 30/60/120/240 units in a 19" rack

CONNECTIONS, OPERATING AND DISPLAY ELEMENTS

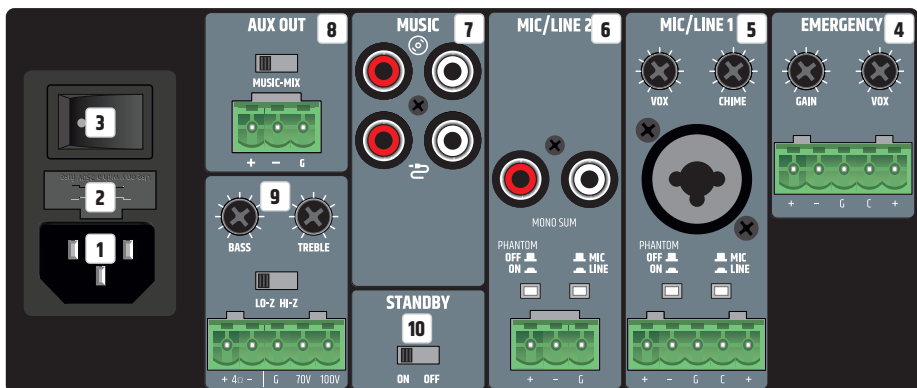

Connections, operating and display elements of the two units IMA 120 and IMA 240 are identical

1 POWER SOCKET

IEC socket for power supply to the unit (mains cable included).

2 FUSE

Fuse holder for 250 V fuses (5 x 20 mm). **IMPORTANT NOTE:** Replace the fuse only with a fuse of the same type (see printed instructions on the housing). Should the fuse blow repeatedly, please contact an authorised service centre.

3 ON/OFF

Rocker switch for switching the device on and off.

4 EMERGENCY

The 5-pole terminal block connection is used to install an acoustic emergency call system. The poles +, - and G correspond to a balanced line input. The poles C and + are used to connect a separate mute switch (terminal block included). The Emergency contact closure (pins C and +) allows muting of all other input channels, independently from the VOX setup from the VOX setting.

CLIP: The red CLIP LED indicates when the input is operated at the distortion limit. Reduce the signal level using the GAIN control or on the playback device so that the CLIP LED is no longer lit.

VOX: The VOX (Voice Operated Exchange) control offers the possibility to set a threshold for the emergency audio signal, thus activating an automatic mute circuit. When the level at the EMERGENCY input reaches the set threshold, all other microphone and line channels are muted. This ensures that the emergency signal can be heard clearly. In addition, the EMERG indicator at the front of the amplifier lights up in this case. As soon as the level of the emergency signal falls below the set threshold, the muting of the other channels is cancelled again and the EMERG display goes out. With the appropriate setting, the EMERGENCY channel always has the highest priority. The emergency signal is transferred internally directly to the LINE OUT audio output. If the VOX control is set to minimum (turned all the way to the left), the automatic muting via VOX circuitry is deactivated and the EMERGENCY channel can be used as an additional line channel.

GAIN: Control for adjusting the pre-amplification of the incoming audio signal. Adjust the gain control so that the channel's clip LED only lights up briefly during signal level peaks. Avoid permanent glow of the clip LED by reducing the pre-amplification. It may also be necessary to reduce the signal level on the source device. The level of the emergency signal is not influenced by the current setting of the main volume control (Master Volume), but is adjusted via the GAIN control.

5 MIC/LINE 1

Microphone/line channel with switchable gong function (signal tone). The connection can be made via the XLR/jack combo socket as well as via terminal block. In this case, the poles +, - and G on the terminal block connection are intended for the balanced input signal.

The poles C and + are used to connect a separate mute switch (terminal block included). The contact closure offers the possibility to mute the MUSIC channel via an external switch/button. In addition, the internal gong/signal tone function can be controlled in this way if the circuit is activated (see point 6 MIC/LINE 2, CHIME).

MIC/LINE: If a line signal is present at the XLR/jack combo socket or at the terminal block, switch MIC/LINE channel 1 to LINE mode via the associated MIC/LINE switch (switch pressed). If a microphone is connected, activate MIC mode via the MIC/LINE switch (switch not pressed).

PHANTOM ON/OFF: When using a condenser microphone, it is necessary to activate the 24 V phantom power supply (PHANTOM ON/OFF switch pressed: ON). Always make sure that the microphone is connected and the channel volume is set to minimum before switching on the phantom power. Before disconnecting the microphone from the unit again, deactivate the phantom power and turn the channel volume to minimum.

GAIN: Control for adjusting the pre-amplification of the incoming audio signal. Adjust the gain control so that the channel's clip LED only lights up briefly during signal level peaks. Avoid permanent glow of the clip LED by reducing the pre-amplification. It may also be necessary to reduce the signal level on the source device.

CLIP: The red CLIP LED indicates when the input is operated at the distortion limit. Reduce the signal level on the GAIN control or on the playback device so that the CLIP LED is no longer lit.

VOX: The VOX control allows you to set an audio threshold for an automatic mute circuit for MIC/LINE input 1, so that the MIC/LINE 2 and MUSIC channels are muted as soon as the input signal reaches the predefined level. The PRIO LED on the front lights up when the NO contact or VOX circuit is active. As soon as the input level of the emergency signal falls below the set threshold, the muting of the channels is cancelled again and the PRIO LED goes out. If configured accordingly, MIC/LINE 1 has priority over MIC/LINE 2 and MUSIC. Adjust the channel volume using control 1 on the front of the unit.

6 MIC/LINE 2

Microphone/line channel with switchable gong function (signal tone). The connection can be made via the RCA sockets (line level, a stereo signal is summed mono) or via terminal block. In this case, the poles +, - and G on the terminal block connection are intended for the balanced input signal.

MIC/LINE: If a line signal is present at the terminal block connection, switch MIC/LINE channel 2 to LINE mode via the associated MIC/LINE switch (switch pressed). If a microphone is connected to the terminal strip connector, activate MIC mode via the MIC/LINE switch (switch not pressed).

PHANTOM ON/OFF: When using a condenser microphone, it is necessary to activate the 24 V phantom power supply (PHANTOM ON/OFF switch pressed: ON). Always make sure that the microphone is connected and the channel volume is set to minimum before switching on the phantom power. Before disconnecting the microphone from the unit again, deactivate the phantom power and turn the channel volume to minimum.

GAIN: Control for adjusting the pre-amplification of the incoming audio signal. Adjust the gain control so that the channel's clip LED only lights up briefly during signal level peaks. Avoid permanent glow of the clip LED by reducing the pre-amplification. It may also be necessary to reduce the signal level on the source device.

CLIP: The red CLIP LED indicates when the input is operated at the distortion limit. Reduce the signal level on the GAIN control or on the playback device so that the CLIP LED is no longer lit.

CHIME: The volume for the gong/signal tone is controlled by the CHIME control on the back of the amplifier. When the control is turned all the way to the left, the gong/signal tone circuit is deactivated. If the internal gong/signal tone function is active, the MIC/LINE 1, MIC/LINE 2 and MUSIC channels are muted for the duration of the signal tone. The signal tone is triggered by means of a push-button with normally open function, which is connected to the contacts C and + of channel MIC/LINE 1. Adjust the channel volume using control 2 on the front of the unit.

7 MUSIC

Line channel for integrating playback devices such as CD or MP3 players (a stereo signal is summed mono). The MUSIC channel is additionally equipped with a Bluetooth module. RCA sockets for connecting two stereo line input signal sources are available at the rear (CD symbol or cable symbol). The desired signal source is selected via a touch-sensitive button on the front of the amplifier. Adjust the channel volume using the MUSIC control on the front of the unit.

8 AUX OUT

The line output AUX OUT with terminal block connection is used for sending a signal, for example, to an external amplifier, an active subwoofer or a system for telephone music on hold (terminal block included). The MUSIC-MIX button can be used to transfer only the signal of the music channel (MUSIC position) or the sum of all channels (MIX position) to the output.

Please note: In the factory setting, the EMERGENCY signal (emergency signal) is routed to the AUX OUT line output via an internal jumper. If this setting is to be changed, the unit must be opened and the corresponding jumper removed. Please refer to "JUMPER FOR EMERGENCY SIGNAL TO AUX OUT" in this instruction manual.

9 SPEAKER OUTPUT

The loudspeaker output with terminal block connection (terminal block included in the packaging) enables to use both low-impedance loudspeakers with an impedance of at least 4 ohms (LO-Z/HI-Z key in LO-Z position) and 70/100 V loudspeakers (LO-Z/HI-Z key in HI-Z position). Please note the correct assignment of the terminal block poles (see illustration below). The tonal adjustment of the speaker signal is done via the controls BASS (bass) and TREBLE (treble). The total output power of the connected speakers should roughly correspond to the amplifier power.

10 STANDBY ON/OFF

If the standby function is activated (STANDBY in position ON), the amplifier will automatically go into standby mode if no audio signal is detected for 20 minutes. This reduces power consumption in a sensible way. As soon as an audio signal is present, the amplifier is automatically booted up from standby mode and is fully operational again within approx. 3 seconds (during booting, the standby LED on the front panel flashes white). If the STANDBY LED lights up white continuously, the unit is ready for operation. In standby mode, the LED lights up red. In addition, the IMA 120 or IMA 240 can also be put into standby mode manually by pressing the standby button on the front panel. In this case, the auto-standby mode is deactivated and the unit does not start up again automatically.

Please note: When the Auto Standby switch is active, the Bluetooth connection status is also analysed. If a Bluetooth connection with a playback device (e.g. smartphone or tablet) is detected and Bluetooth is selected as the signal source, the unit is not automatically set to standby mode.

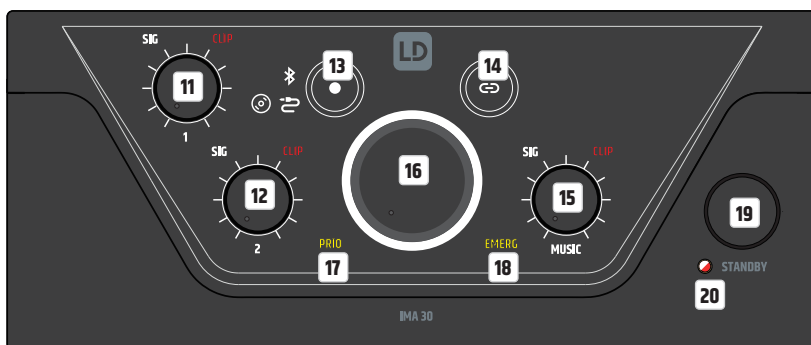

Connections, operating and display elements of the two units IMA 120 and IMA 240 are identical

11 CHANNEL 1

Volume control for channel 1 with white SIG (signal) and red CLIP LED. As soon as an audio signal is present at channel 1 and the volume control 1 is set to the desired volume, the white signal LED lights up. If the red CLIP LED lights up, distortion of the signal may occur.

In this case, reduce the output level of the source device or the channel volume (control 1) on the amplifier. If distortion still occurs, please check the corresponding input stage on the back of the amplifier (CLIP LED / GAIN).

12 CHANNEL 2

Volume control for channel 2 with white SIG (signal) and red CLIP LED. As soon as an audio signal is present at channel 2 and the volume control 2 is set to the desired volume, the white signal LED lights up. If the red CLIP LED lights up, distortion of the signal may occur. In this case, reduce the output level of the source device or the channel volume (control 2) on the amplifier. If distortion still occurs, please check the corresponding input stage on the back of the amplifier (CLIP-LED / GAIN).

13

Touch-sensitive button for selecting the audio source for the MUSIC channel (Bluetooth module, input with CD symbol, input with cable symbol). To switch the signal source, touch the key for at least half a second. The individual signal sources are activated in a clockwise direction.

14

Touch-sensitive button for activating the Bluetooth connection (pairing). The connection of a Bluetooth accessory device (e.g. smartphone, tablet, etc.) with the Bluetooth module of the amplifier is done by selecting the Bluetooth signal source (see item 13). If no external player is connected to the Bluetooth module, this is indicated by the Bluetooth symbol flashing slowly. To connect to an external player, press the Bluetooth pairing button for approx. 2 seconds until the Bluetooth symbol flashes faster. Now the Bluetooth ID is visible to other Bluetooth devices. Activate the Bluetooth function of the external player and search for nearby Bluetooth devices via the Bluetooth menu. When the LD IMA 120 or IMA 240 appears under „Available devices“, you only need to select it and the connection will be established automatically. When pairing is complete, the Bluetooth icon on the front of the device will light up and remain on. The Bluetooth ID is no longer visible to other devices to prevent unauthorised pairing with the Bluetooth module. Now playback can be started via the external player. If you want to disconnect the pairing with a connected Bluetooth device again so that the Bluetooth module can be connected to another device, press the Bluetooth button again for approx. 2 seconds. You can then integrate the desired playback device into the setup by selecting the LD IMA 120 or IMA 240 in the Bluetooth menu („Connected devices“) of the playback device.

15 MUSIC

Volume control for the MUSIC channel with white SIG (signal) and red CLIP LED. As soon as an audio signal is present at the MUSIC channel and the corresponding volume control is set to the desired volume, the white signal LED lights up. If the red CLIP LED lights up, distortion of the signal may occur. In this case, reduce the output level of the source device or the channel volume (MUSIC control) on the amplifier.

16 MASTER VOLUME CONTROLLER

The main volume control is used to control the sum signal of all channels except the EMERGENCY channel. The EMERGENCY channel bypasses the main volume control and the signal is passed directly to the power amp and speaker output. The main volume control is equipped with a ring-shaped, three-colour LED indicator. This LED ring remains dark when there is no signal or only a very weak signal at the output and starts to light up as soon as a sufficient signal level is detected. If the internal limiter intervenes, the ring lights up yellow. Red light indicates that due to a technical problem (e.g. short circuit in the loudspeaker cable) the protection circuit of the amplifier has been activated. In this case, the output is muted. Switch the device off. If the technical problem cannot be solved, please contact an authorised service centre.

17 PRIO

Display field for activated priority mode of the MIC/LINE channels (priority levels 2, 3 and 4). The priority function of the MIC/LINE channels is activated in the following three situations, and the PRIO indicator on the front panel lights up yellow:

1. The VOX circuit is active (input signal level MIC/LINE 1 exceeds the set VOX threshold).
2. The contact between the poles C and + of the terminal block connection for channel MIC/LINE 1 is closed via a mute switch/button.
3. The gong/signal tone is played.

For more information on the channel priorities and the EMERG and PRIO indicator panels on the front panel of the amplifier, see the PRIORITY LEVELS table in this manual.

18 EMERG

Display field for the priority feature of the Emergency channel. The EMERG indicator lights up yellow when priority level 1 is activated by VOX emergency circuit or via a connected mute switch/button (normally open contact). At the same time, all other input channels are muted. As soon as the contact opens again or the emergency signal level falls below the defined VOX threshold, all channels are unmuted and the EMERG indicator goes out.

19 STANDBY BUTTON

A short press on the standby button puts the amplifier into standby mode, and the speaker outputs are muted. If the standby button is briefly pressed a second time, the amplifier is ready for operation again. When standby mode is activated by pressing the standby button, reactivation of the amplifier via the automatic standby function is not available, even if an audio signal is detected.

20 STANDBY LED

Two-colour LED to indicate the current operating status. During the start-up process, the standby LED flashes white. The LED lights up permanently white when the start-up process is completed and the unit is ready for operation. When the unit is put into standby mode, the LED flashes red until the process is completed. In standby mode, the LED lights up permanently red.

PRIORITY LEVELS

PRIORITY-LEVELS	TRIGGER SIGNAL SOURCE	MUTED SIGNAL SOURCES	ACTIVE SIGNAL SOURCES	FRONT DISPLAY
1	Emergency VOX circuit & normally open contact	MIC/LINE 1	EMERGENCY SIGNAL	EMERG
		MIC/LINE 2		
		MUSIC		
2	MIC/LINE 1 VOX	MIC/LINE 2	EMERGENCY SIGNAL	PRIO
		MUSIC	MIC/LINE 1	
3	MIC/LINE 1, normally open contact during gong/signal tone Playback	MIC/LINE 1	EMERGENCY SIGNAL	PRIO
		MIC/LINE 2		
		MUSIC		
4	MIC/LINE 1, normally open contact after gong/signal tone Playback	MUSIC	EMERGENCY SIGNAL	PRIO
			MIC/LINE 1	
			MIC/LINE 2	
5	-	-	EMERGENCY SIGNAL	-
			MIC/LINE 1	
			MIC/LINE 2	
			MUSIC	

CONNECTION EXAMPLES

ENGLISH

DEUTSCH

FRANCAIS

ESPAÑOL

POLSKI

ITALIANO

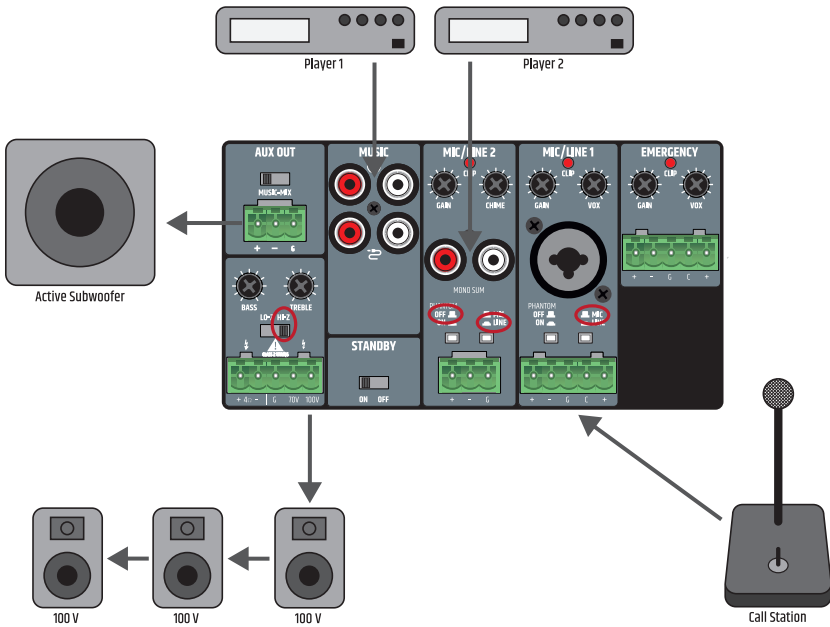

The connection for a mute switch/button in MIC/LINE channel 1 can be used for two devices at the same time (muting a music signal or activating the gong/signal tone). In this case, the mute contacts of both units must be connected to the poles C and + of the terminal block connection for MIC/LINE 1.

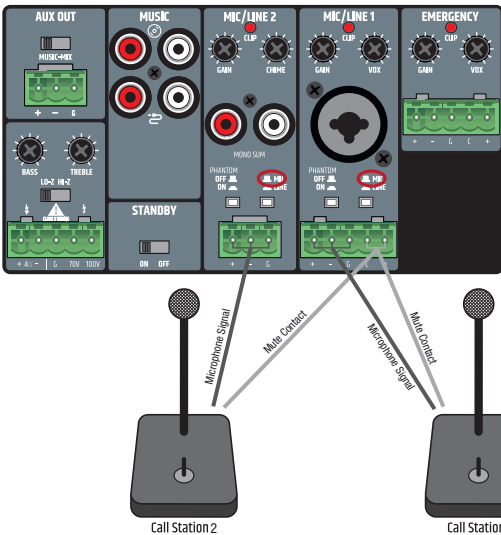

When wiring terminal blocks, please observe the correct assignment of the poles/terminals (see illustration under the connection examples for terminal blocks). The manufacturer accepts no liability for damage caused by faulty wiring! For more information on the correct wiring of terminal block connections ("Terminal Blocks"), see the TERMINAL BLOCK CONNECTIONS section of this manual.

TERMINAL BLOCK CONNECTIONS

LINE OUTPUT AUX OUT

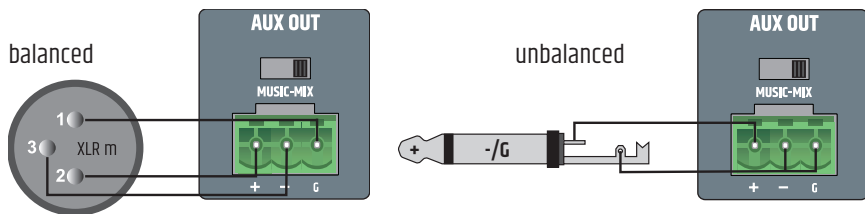

SPEAKER CONNECTIONS (LOW IMPEDANCE, 100 V AND 70 V LOUSPEAKERS)

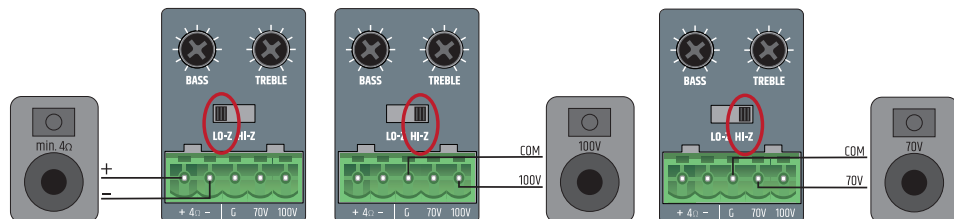

INPUTS CHANNELS 1 AND 2

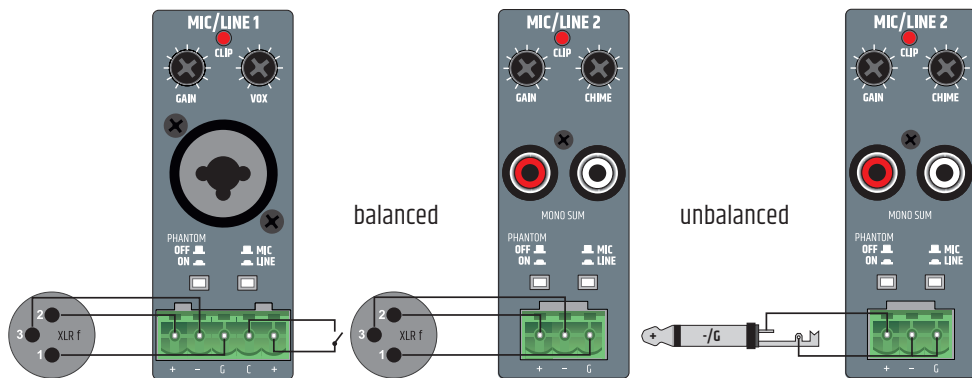

INPUTS EMERGENCY CHANNEL

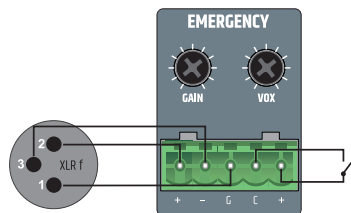

JUMPER FOR EMERGENCY SIGNAL TO AUX OUT

In the factory setting, the EMERGENCY signal is routed to the AUX OUT line output via an internal jumper. If this setting is to be changed, the unit must be opened and the corresponding jumper removed.



IMPORTANT:

DANGER: RISK OF ELECTRIC SHOCK! DANGEROUS VOLTAGES INSIDE THE UNIT!

Opening the unit to change the configuration using jumpers requires technical expertise and may only be carried out by appropriately trained persons! If you are not qualified to do so, never carry out such interventions yourself, but contact trained service technicians.

Take care when opening the amplifier and changing the configuration. This way you avoid damage to the appliance and personal injury. Follow the individual steps in these instructions carefully. The manufacturer accepts no liability for damage to property or personal injury caused by improper handling.

1. Disconnect the amplifier completely from the mains (pull out the mains plug)!
2. Disconnect all cables from the amplifier.
3. Wait at least one minute before opening the housing to make sure that there is no dangerous voltage inside!
4. Loosen and remove the two screws on the sides of the amplifier **A**, the four correspondingly labelled screws on the back **B** and one screw on the top of the amplifier **C** (nine screws in total) using a suitable tool. Note the positions of the three different types of screws.
5. Pull the housing cover backwards off the housing.
6. Pull the jumper shown in figure 2 **D** off the contacts (inside rear of unit).
7. Slide the housing cover back onto the housing from behind and screw it tight with the screws you loosened earlier.

Now the emergency signal of the EMERGENCY channel is no longer routed to the AUX OUT output.

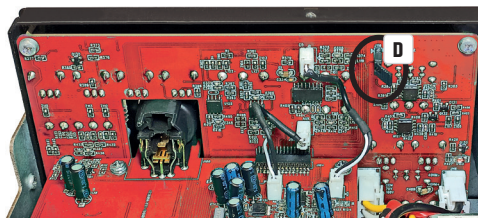

RACK MOUNTING

(Rack mounting kit LDIMARK optionally available)

The optionally available LDIMARK rack-mount kit includes housing adapters and connectors for fixed installation of IMA 120 or IMA 240 mixer amplifiers (single or two side-by-side) in a 19" rack. The mounting kit includes the following components:

2 rack adapters with short sides **A**, 1 rack adapter with long sides **B**, 2 small plates for the back **C**, 2 rectangular plates for the bottom **D**, 4 M4 pan head screws for the rack brackets, 8 M3 countersunk screws for plate **D**.

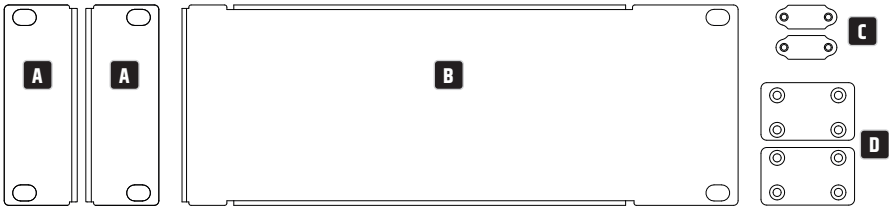

The installation of a single amplifier requires a rack adapter with short side **A** and the rack adapter with long side **B**. Screw the adapter with the short side to the left or right side of the amplifier and the adapter with the long side to the opposite side. Use the M4 flat-head screws for this purpose.

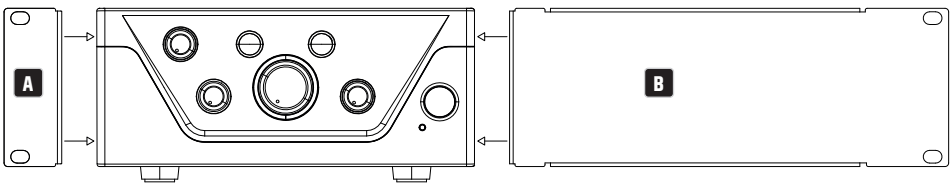

If you want to mount two amplifiers side by side in a 19" rack, you will need the two small plates to connect the amplifiers at the back **C**, the two rectangular plates to connect them at the bottom **D** and the two rack adapters with short sides **A**. Loosen the corresponding screws on the back and use these screws to screw down the panels **C**. Screw the connectors **D** to the designated positions on the amplifiers with the enclosed M3 countersunk screws, as shown below. Now screw the rack adapters with the short sides **A** to the sides of the units using the M4 pan head screws.

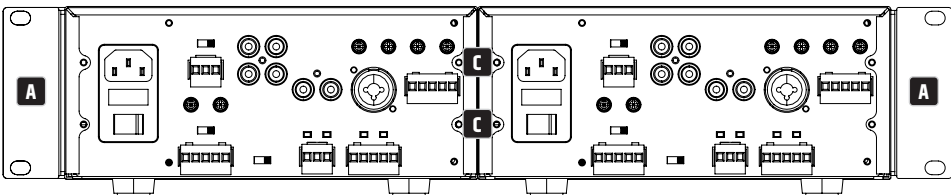

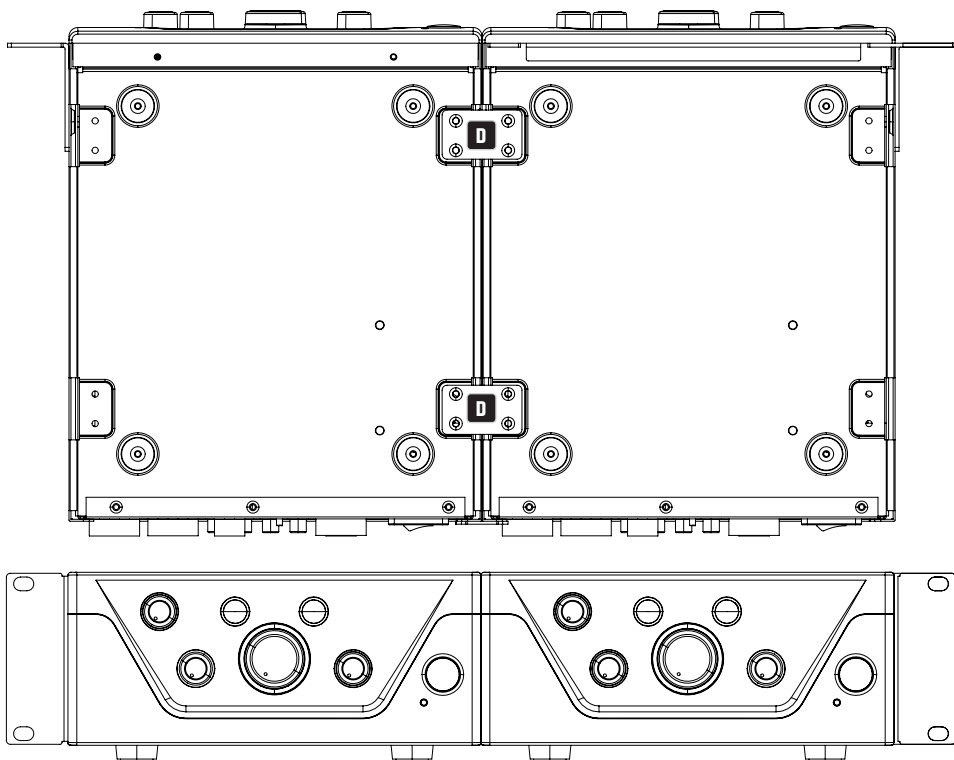

UNDER-TABLE MOUNTING

(Rack adapter optionally available with rack mounting kit LDIMARK).

For under-table mounting, two M4 threaded holes are provided at the top corners of the amplifier housing. Screw the two rack adapters **A** with the short sides to the two housing sides using the enclosed M4 flat-head screws (see illustration). Now the amplifier can be fixed in the desired position under a table.

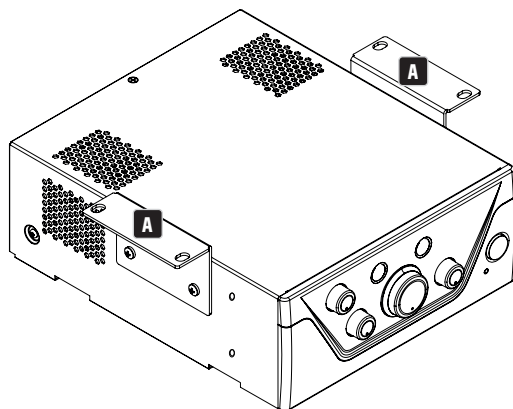

CARE, MAINTENANCE AND REPAIR

In order to ensure the long-term, proper functioning of the device, it must be regularly cleaned and, if necessary, maintained. The maintenance requirement depends on the intensity of use and the environment in which it is used.

We generally recommend a visual inspection before each operation. Furthermore, we recommend carrying out all the applicable maintenance measures specified below once every 500 operating hours or, in the case of a lower intensity of use, at the latest after one year. Warranty claims may be limited in the event of defects resulting from inadequate maintenance.

CARE (CARRIED OUT BY USER)



Before carrying out any maintenance work, the power supply and, if possible, all device connections must be unplugged.



NOTE! Improper care can lead to impairment of the unit up to and including destruction.

1. Housing surfaces must be cleaned with a clean, damp cloth. Make sure that no moisture can penetrate the device.
2. Air inlets and outlets must be regularly cleaned of dust and dirt. If compressed air is used, make sure that damage to the device is prevented (e.g. fans must be blocked in this case).
3. Lines and plug contacts must be cleaned regularly and dust and dirt must be removed.
4. In general, no cleaning agents or abrasive agents may be used, otherwise the surface finish may be damaged. Especially solvents, such as alcohol, can impair the function of housing seals.
5. Devices must generally be stored dry and protected from dust and dirt.

MAINTENANCE AND REPAIR (BY QUALIFIED PERSONNEL ONLY)



DANGER! There are live components in the unit. Even after disconnecting the mains connection, there may still be residual voltage in the device, for example, due to charged capacitors.



PLEASE NOTE! There are no user-serviceable assemblies in the device.



NOTE! Maintenance and repair work may only be carried out by specialist personnel authorised by the manufacturer. If in doubt, consult the manufacturer.



PLEASE NOTE! Improperly performed maintenance work may affect warranty claims.

TECHNICAL DATA

Item number	LDIMA120	LDIMA240
Product type	Installation mixing amplifier	
Emergency input	1 balanced line input	
Mic/Line inputs	2	
Music sources	2 unbalanced stereo line inputs + 1 Bluetooth interface v4.0	
Line outputs	1	
Powered outputs	1 with output mode selector (LO-Z/HI-Z)	
Cooling system	Convection cooling	
Priority levels	4	
Emergency Input		
Nominal input sensitivity	-15 dBu (sine 1 kHz, Gain max)	
Nominal input clipping	20 dBu (sine 1 kHz, Gain 0dB)	
THD+N	< 0.04% (SPK OUT, -20 dBu, 20-20 kHz, Gain max, 20 kHz BW)	< 0.03% (SPK OUT, -20 dBu, 20-20 kHz, Gain max, 20 kHz BW)
	< 0.01% (AUX OUT, -6 dBu, 20-20 kHz, Gain max, 20 kHz BW)	< 0.01% (AUX OUT, -6 dBu, 20-20 kHz, Gain max, 20 kHz BW)
Frequency response	12 Hz - 20 kHz (LO-Z SPK OUT, -3 dB) 10 Hz - 20 kHz (AUX OUT, -3 dB)	
Input Impedance	10 kohms (balanced)	
SNR	>88 dB (SPK OUT, -6 dBu, CH Gain max (0 dB), Master Gain min (-inf), 20 kHz BW, A-weighted) >87 dB (AUX OUT, -6 dBu, CH Gain max (0 dB), 20 kHz BW, A-weighted)	
SNR (Best conditions)	> 92 dB (SPK OUT, +18 dBu, Gain 0 dB, Master Gain -inf, 22 kHz BW, A-weighted) >110 dB (AUX OUT, +18 dBu, Gain 0 dB, 22 kHz BW, A-weighted)	
CMRR	> 48 dB (SPK OUT, AUX OUT, -6 dBu 1 kHz)	
Gain	-15 to 42 dB	
VOX Threshold	0%: Off, 25%: -6 dBu, 50%: -27 dBu, 100%: -35 dBu	
Priority Contact closure	+5VDC Normally Open for dry contact	
Connector	1x 5.08 mm Terminal Block 5-pin	
Standby wake up threshold	-40 dBu	

Item number	LDIMA120	LDIMA240
Mic/Line inputs 1-2		
Nominal input sensitivity	Mic: -36 dBu (sine 1 kHz, Gain max) (without PA Gain) Line: -20 dBu (sine 1 kHz, Gain max)	
Nominal input clipping	Mic: -1 dBu (sine 1 kHz) Line: +19 dBu (sine 1 kHz)	
THD+N	Mic: < 0.2% (SPK OUT, -42 dBu, 20-20 kHz, Gain max, 20 kHz BW) < 0.02% (AUX OUT, -38 dBu, 20-20 kHz, Gain max, 20 kHz BW) Line: < 0.1% (SPK OUT, +4 dBu, 20-20 kHz, CH Gain max, Master Gain max (0 dB), 20 kHz BW) < 0.02% (AUX OUT, +4 dBu, 20-20 kHz, CH Gain max, 20 kHz BW)	
Frequency response	Mic: 85 Hz - 20 kHz (SPK OUT, -3 dB) 85 Hz - 20 kHz (AUX OUT, -3 dB) Line: 19 Hz - 20 kHz (SPK OUT, -3 dB) 20 Hz - 20 kHz (AUX OUT, -3 dB)	
Input Impedance	Mic: 1,8 kohms (balanced) Line: 10 kohms (balanced)	
SNR	Mic: >81 dB (SPK OUT, -21 dBu, Gain max (0 dB), Master Gain max (0 dB), 22 kHz BW, A-weighted) >82 dB (AUX OUT, -38 dBu, Gain max (0 dB), 22 kHz BW, A-weighted) Line: >90 dB (SPK OUT, +4 dBu, CH Gain max (0 dB), Master Gain max (0 dB), 20 kHz BW, A-weighted) >89 dB (AUX OUT, +4 dBu, CH Gain max (0 dB), 20 kHz BW, A-weighted)	
SNR (Best conditions)	Mic: >90 dB (SPK OUT, -3 dBu, CH Gain center, Master Gain MAX, 20 kHz BW, A-weighted) >102 dB (AUX OUT, -18 dBu, Gain max (0 dB), 20 kHz BW, A-weighted) Line: >90 dB (SPK OUT, +18 dBu, CH Gain max (0 dB), Master Gain (-14 dB), 20 kHz BW, A-weighted) >103 dB (AUX OUT, +18 dBu, CH Gain max (0 dB), 20 kHz BW, A-weighted)	
CMRR	Mic: > 40 dB (SPK OUT, AUX OUT, 1 kHz) Line: > 45 dB (SPK OUT, AUX OUT, 1 kHz)	
Gain	Mic: 12 to 70 dB (SPK OUT) / 38 dB (AUX OUT) Line: -37 to 48 dB (SPK OUT) / 18 dB (AUX OUT)	
Phantom Power	+24 V, 10 mA switchable	
VOX Threshold	Mic: 0%: Off, 25%: -40 dBu, 50%: -52 dBu, 100%: -66 dBu Line: 0%: Off, 25%: -6 dBu, 50%: -27 dBu, 100%: -35 dBu	
Priority Contact closure	+5VDC Normally Open for dry contact	

Item number	LDIMA120	LDIMA240
Connector	Mic/Line1: 5-pin Terminal Block, pitch 5.08 mm + 1 XLR/6.3mm Jack combo connector Mic/Line2: 3-pin Terminal Block, pitch 5.08 mm + 1 dual RCA Mono Summed	
Standby wake up threshold	Mic: -66 dBu Line: -35 dBu (Line), -40 dBu (Mono Sum)	
Chime		
Play time	2s	
Resolution	12 Bit	
Music inputs – CD/AUX		
Nominal input sensitivity	-6.2 dBV (sine 1 kHz, Gain max)	
Nominal input clipping	8 dBV (sine 1kHz)	
Connector	2 x dual RCA Mono Summed	
THD+N	< 0.05% (SPK OUT, -6 dBu, 20-20 kHz, CH Gain max, Master Gain max (0 dB), 20 kHz BW) < 0.01% (AUX OUT, -6 dBu, 20-20 kHz, CH Gain max, 20 kHz BW)	
Frequency response	18 Hz – 20 kHz (SPK OUT, -3 dB) 20 Hz – 20 kHz (AUX OUT, -3 dB)	
Input Impedance	20 kohms (unbalanced)	
SNR	>86 dB (SPK OUT, -4 dBu, CH Gain max (0 dB), Master Gain max (0 dB), 20 kHz BW, A-weighted) >90 dB (AUX OUT, -6 dBu, CH Gain max (0 dB), 20 kHz BW, A-weighted)	
SNR (Best conditions)	>90 dB (SPK OUT, +10 dBu, CH Gain max (0 dB), Master Gain (-16 dB), 20 kHz BW, A-weighted) >104 dB (AUX OUT, +10 dBu, Gain max (0 dB), 20 kHz BW, A-weighted)	
Gain	-Inf to 5 dB (AUX), 30 dB (SPK)	
Standby wake up threshold	-45 dBu	
Music input – BT		
THD+N	< 0.2% (SPK OUT, -10 dBFS, 20-20 kHz, Gain max, 20 kHz BW) < 0.2% (AUX OUT, -10 dBFS, 20-20 kHz, Gain max, 20 kHz BW)	
Frequency response	25 Hz – 20 kHz (SPK OUT, -3 dB) 25 Hz – 20 kHz (AUX OUT, -3 dB)	
SNR	>80 dB (SPK OUT, -10 dBFS, Gain max (0 dB), 20 kHz BW, A-weighted) >80 dB (AUX OUT, -10 dBFS, Gain max (0 dB), 20 kHz BW, A-weighted)	
SNR (Best conditions)	>86 dB (SPK OUT, 0 dBFS, CH Gain max (0 dB), Master Gain (-10 dB), 20 kHz BW, A-weighted) >93 dB (AUX OUT, 0 dBFS, Gain max (0 dB), 20 kHz BW, A-weighted)	

Item number	LDIMA120	LDIMA240
Amplifier Output		
Type	Class D	
Amplifier Outputs	LO-Z: 4 ohm minimum load, HI-Z 70V or 100V outputs	
Connector	5-pin Terminal block (pitch 5.08 mm)	
RMS output power	125 W (continuous sine wave 1 kHz, 4 ohm load)	240 W (continuous sine wave 1 kHz, 4 ohm load)
Peak output power	135 W (100 msec sine 1 kHz Burst @ 4 ohm load) Peak Limiter	250 W (100 msec sine 1 kHz Burst @ 4 ohm load) Peak Limiter
Frequency response	15 Hz - 20 kHz (LO-Z, -3 dB) 60 Hz - 20 kHz (HI-Z, -3 dB)	
Tone Control	BASS: +10 dB (100 Hz), TREBLE: +10 dB (10 kHz)	
Protection	Audio Limiter (10 dB range), Over/Undervoltage, Overtemperature, Short-Circuit, Offset-Detection	
Aux Output		
Connector	3-pin Terminal block (pitch 5.08 mm)	
Frequency response	20 Hz - 20 kHz (-3 dB)	
Maximum output level	22 dBu	
Power Supply		
Type	SMPS	
Voltage Range	100 VAC - 240 VAC (+10%), 50-60 Hz	
Mains fuse	T4AL 250V	T6.3AL 250V
Connector	IEC Jack	
Safety Class	Class 1	
Max power consumption	165 W (sine 1 kHz with 4 ohm load)	300 W (sine 1 kHz with 4 ohm load)
Idle power consumption	13 W (no signal input)	15 W (no signal input)
Standby power consumption	< 1 W	
Operating Temperature	0°C - 40°C; < 85% humidity, non condensing	
General		
Time to standby	20 min	
Material	Steel chassis, Plastic Front panel	
Dimensions (W x H x D)	210 x 95 x 266.76 mm (height with rubber feet)	
Weight	3.01 kg	3.5 kg
Optional Accessories	Rack mounting kit	

DISPOSAL**Packaging:**

1. Packaging can be fed into the reusable material cycle using the usual disposal methods.
2. Please separate the packaging in accordance with the disposal laws and recycling regulations in your country.

**Device:**

1. This device is subject to the European Directive on Waste Electrical and Electronic Equipment, as amended. WEEE Directive Waste Electrical and Electronic Equipment. Old appliances and batteries do not belong in household waste. The old appliance or batteries must be disposed of via an authorised waste disposal company or a municipal waste disposal facility. Please observe the applicable regulations in your country!
2. Observe all disposal laws applicable in your country.
3. As a private customer, you can obtain information on environmentally-friendly disposal options from the seller of the product or the appropriate regional authorities.

**Batteries:**

1. Batteries should not be disposed of in household waste. Batteries must be disposed of via an approved disposal company or a municipal disposal facility.
2. Observe all disposal laws and regulations applicable in your country.
3. As a private customer, you can obtain information on environmentally-friendly disposal options from the seller of the product or the appropriate regional authorities.
4. Devices with batteries that cannot be removed by the user must be taken to a collection point for electrical devices.

MANUFACTURER'S DECLARATIONS

MANUFACTURER'S WARRANTY & LIMITATION OF LIABILITY

Adam Hall GmbH, Adam-Hall-Str. 1, 61267 Neu Anspach, Germany

E-mail Info@adamhall.com / +49 (0)6081 / 9419-0.

Our current warranty conditions and limitation of liability can be found at:

https://cdn-shop.adamhall.com/media/pdf/MANUFACTURERS-DECLARATIONS_LD_SYSTEMS.pdf.

Contact your distribution partner for service.

UKCA- CONFORMITY

Hereby, Adam Hall Ltd. declares that this product meets the following guidelines (where applicable)

Electrical Equipment (Safety) Regulations 2016

Electromagnetic Compatibility Regulations 2016 (SI 2016/1091)

The Restriction of the Use of Certain Hazardous Substances in Electrical and Electronic Equipment Regulation 2012 (SI 2012/3032)

Radio Equipment Regulations 2017 (SI 2016/2015)

UKCA- DECLARATION OF CONFORMITY

Products that are subject to Electrical Equipment(Safety)Regulation 2016, EMC Regulation 2016 or RoHS Regulation can be requested at info@adamhall.com. Products that are subject to the Radio Equipments Regulations 2017 (SI2017/1206) can be downloaded from

www.adamhall.com/compliance/

FCC STATEMENT

1. This device complies with Part 15 of the FCC Rules. Operation is subject to the following two conditions:
 - (1) This device may not cause harmful interference, and
 - (2) This device must accept any interference received, including interference that may cause undesired operation.
2. Changes or modifications not expressly approved by the party responsible for compliance could void the user's authority to operate the equipment.

RADIATION EXPOSURE STATEMENT

This equipment complies with FCC radiation exposure limits set forth for an uncontrolled environment. This equipment should be installed and operated with minimum distance 20cm between the radiator & your body.

NOTE: This equipment has been tested and found to comply with the limits for a Class B digital device, pursuant to Part 15 of the FCC Rules. These limits are designed to provide reasonable protection against harmful interference in a residential installation. This equipment generates, uses and can radiate radio frequency energy and, if not installed and used in accordance with the instructions, may cause harmful interference to radio communications. However, there is no guarantee that interference will not occur in a particular installation. If this equipment does cause harmful interference to radio or television reception, which can be determined by turning the equipment off and on, the user is encouraged to try to correct the interference by one or more of the following measures:

- Reorient or relocate the receiving antenna.
- Increase the separation between the equipment and receiver.
- Connect the equipment into an outlet on a circuit different from that to which the receiver is connected.
- Consult the dealer or an experienced radio/TV technician for help.

Misprints and errors as well as technical or other changes are reserved!

SIE HABEN DIE RICHTIGE WAHL GETROFFEN!

Dieses Gerät wurde unter hohen Qualitätsanforderungen entwickelt und gefertigt, um viele Jahre einen reibungslosen Betrieb zu gewährleisten. Dafür steht LD Systems mit seinem Namen und der langjährigen Erfahrung als Hersteller hochwertiger Audioprodukte. Bitte lesen Sie diese Bedienungsanleitung sorgfältig, damit Sie Ihr neues Produkt von LD Systems schnell optimal einsetzen können. Mehr Informationen zu **LD Systems** finden Sie auf unserer Internetseite WWW.LD-SYSTEMS.COM

INFORMATIONEN ZU DIESER KURZANLEITUNG

Diese Kurzanleitung ersetzt nicht die ausführliche Bedienungsanleitung. Lesen Sie bitte immer zuerst die vollständige und produktrelevante Bedienungsanleitung vor Inbetriebnahme. Beachten Sie auch die zusätzlichen Sicherheitshinweise in der vollständigen Bedienungsanleitung des Produkts! Die vollständige Bedienungsanleitung finden Sie unter www.ld-systems.com/LDIMA120-downloads oder www.ld-systems.com/LDIMA240-downloads bzw. können Sie diese abrufen unter dem QR Code.



BESTIMMUNGSGEMÄSSER GEBRAUCH

Bei dem Produkt handelt es sich um ein Gerät für professionelle Audioinstallationen! Das Produkt ist für den professionellen Einsatz im Bereich der Audioinstallation entwickelt worden und ist nicht für die Verwendung in Haushalten geeignet!

Weiterhin ist dieses Produkt für die Installation durch qualifizierte Personen mit Fachkenntnissen und für die Bedienung durch unterwiesene Personen bestimmt! Die Benutzung des Produkts außerhalb der spezifizierten technischen Daten und Betriebsbedingungen gilt als nicht bestimmungsgemäß!

Haftung für Schäden und Drittschäden an Personen und Sachen durch nicht bestimmungsgemäßen Gebrauch ist ausgeschlossen!

Das Produkt ist nicht geeignet für:

- Personen (einschließlich Kinder) mit eingeschränkten körperlichen, sensorischen oder geistigen Fähigkeiten oder mangelnder Erfahrung und Kenntnis.
- Kinder (Kinder müssen angewiesen werden, nicht mit dem Gerät zu spielen).

BEGRIFFS- UND SYMBOLERKLÄRUNGEN

1. **GEFAHR:** Mit dem Wort GEFAHR, evtl. in Kombination mit einem Symbol, wird auf unmittelbar gefährliche Situationen oder Zustände für Leib und Leben hingewiesen.
2. **WARNUNG:** Mit dem Wort WARNUNG, evtl. in Kombination mit einem Symbol, wird auf potentiell gefährliche Situationen oder Zustände für Leib und Leben hingewiesen.
3. **VORSICHT:** Mit dem Wort VORSICHT, evtl. in Kombination mit einem Symbol, wird auf Situationen oder Zustände hingewiesen, die zu Verletzungen führen können.
4. **ACHTUNG:** Mit dem Wort ACHTUNG, evtl. in Kombination mit einem Symbol, wird auf Situationen oder Zustände hingewiesen, die zu Sach- und/oder Umweltschäden führen können.



Dieses Symbol kennzeichnet Gefahren, die einen elektrischen Schlag verursachen können.



Dieses Symbol kennzeichnet Gefahrenstellen oder gefährliche Situationen.



Dieses Symbol kennzeichnet Gefahren durch heiße Oberflächen.



Dieses Symbol kennzeichnet Gefahren durch hohe Lautstärken.



Dieses Symbol kennzeichnet ein Gerät, in dem sich keine vom Benutzer austauschbaren Teile befinden.



Dieses Symbol kennzeichnet ergänzende Informationen zur Bedienung des Produkts.

SICHERHEITSHINWEISE



GEFAHR:

1. Öffnen Sie das Gerät nicht und verändern Sie es nicht.
2. Wenn Ihr Gerät nicht mehr ordnungsgemäß funktioniert, Flüssigkeiten oder Gegenstände in das Geräteinnere gelangt sind, oder das Gerät anderweitig beschädigt wurde, schalten Sie es sofort aus und trennen es von der Spannungsversorgung. Dieses Gerät darf nur von autorisiertem Fachpersonal repariert werden.
3. Bei Geräten der Schutzklasse 1 muss der Schutzleiter korrekt angeschlossen werden. Unterbrechen Sie niemals den Schutzleiter. Geräte der Schutzklasse 2 haben keinen Schutzleiter.
4. Sorgen Sie dafür, dass spannungsführende Kabel nicht geknickt oder anderweitig mechanisch beschädigt werden.
5. Überbrücken Sie niemals die Gerätesicherung.



WARNUNG:

1. Das Gerät darf nicht in Betrieb genommen werden, wenn es offensichtliche Beschädigungen aufweist.
2. Das Gerät darf nur im spannungsfreien Zustand installiert werden.
3. Wenn das Netzkabel des Geräts beschädigt ist, darf das Gerät nicht in Betrieb genommen werden.
4. Fest angeschlossene Netzleitungen dürfen nur von einer qualifizierten Person ersetzt werden.

**ACHTUNG:**

1. Nehmen Sie das Gerät nicht in Betrieb, wenn es starken Temperaturschwankungen ausgesetzt war (beispielsweise nach dem Transport). Feuchtigkeit und Kondensat könnten das Gerät beschädigen. Schalten Sie das Gerät erst ein, wenn es Umgebungstemperatur erreicht hat.
2. Stellen Sie sicher, dass die Spannung und die Frequenz des Stromnetzes mit den auf dem Gerät angegebenen Werten übereinstimmen. Verfügt das Gerät über einen Spannungswahlschalter, schließen Sie das Gerät erst an, wenn dieser korrekt eingestellt ist. Nutzen Sie nur geeignete Netzkabel.
3. Um das Gerät allpolig vom Netz zu trennen genügt es nicht, den Ein-/Aus-Schalter am Gerät zu betätigen.
4. Stellen Sie sicher, dass die eingesetzte Sicherung dem auf dem Gerät abgedruckten Typ entspricht.
5. Stellen Sie sicher, dass geeignete Maßnahmen gegen Überspannung (z.B. Blitzschlag) ergriffen wurden.
6. Beachten Sie den angegebenen maximalen Ausgangsstrom an Geräten mit Power Out Anschluss. Beachten Sie, dass die gesamte Stromaufnahme aller angeschlossenen Geräte den vorgegebenen Wert nicht überschreitet.
7. Ersetzen Sie steckbare Netzleitungen nur durch Originalleitungen.

**GEFAHR:**

1. Erstickungsgefahr! Kunststoffbeutel und Kleinteile müssen außer Reichweite von Personen (einschließlich Kindern) mit eingeschränkten körperlichen, sensorischen oder geistigen Fähigkeiten aufbewahrt werden.
2. Gefahr durch Herabfallen! Stellen Sie sicher, dass das Gerät sicher installiert ist und nicht herunterfallen kann. Verwenden Sie ausschließlich geeignete Stative bzw. Befestigungen (im Besonderen bei Festinstallationen). Stellen Sie sicher, dass Zubehör ordnungsgemäß installiert und gesichert ist. Achten Sie dabei darauf, dass geltende Sicherheitsbestimmungen eingehalten werden.

**WARNING:**

1. Verwenden Sie das Gerät nur in der vorgesehenen Art und Weise.
2. Betreiben Sie das Gerät nur mit dem vom Hersteller empfohlenen und vorgesehenen Zubehör.
3. Beachten Sie bei der Installation die für Ihr Land geltenden Sicherheitsvorschriften.
4. Überprüfen Sie nach dem Anschluss des Geräts alle Kabelwege, um Schäden oder Unfälle, z. B. durch Stolperfallen zu vermeiden.
5. Beachten Sie unbedingt den angegebenen Mindestabstand zu normal entflammaren Materialien! Sofern dieser nicht explizit ausgewiesen ist, beträgt der Mindestabstand 0,3 m.

**VORSICHT:**

1. Bei beweglichen Bauteilen wie Montagebügeln, oder sonstigen beweglichen Bauteilen besteht die Möglichkeit sich zu klemmen.
2. Bei Geräten mit motorisch angetriebenen Bauteilen besteht Verletzungsgefahr durch die Bewegung des Gerätes. Plötzliche Gerätebewegungen können zu Schreckreaktionen führen.

**ACHTUNG:**

1. Installieren und betreiben Sie das Gerät nicht in der Nähe von Heizkörpern, Wärmespeichern, Öfen oder sonstigen Wärmequellen. Sorgen Sie dafür, dass das Gerät immer so installiert ist, dass es ausreichend gekühlt wird und nicht überhitzen kann.
2. Platzieren Sie keine Zündquellen wie z.B. brennende Kerzen in der Nähe des Geräts.
3. Lüftungsöffnungen dürfen nicht abgedeckt und Lüfter nicht blockiert werden.
4. Nutzen Sie zum Transport die Originalverpackung oder vom Hersteller dafür vorgesehene Verpackungen.
5. Vermeiden Sie, dass Erschütterung oder Schläge auf das Gerät einwirken.
6. Beachten sie die IP-Schutzart, sowie die Umgebungsbedingungen wie Temperatur und Luftfeuchtigkeit entsprechend der Spezifizierung.
7. Geräte können stetig weiterentwickelt werden. Bei abweichenden Angaben zu Betriebsbedingungen, Leistung oder sonstigen Geräteeigenschaften zwischen Bedienungsanleitung und Gerätebeschriftung, hat immer die Angabe auf dem Gerät Priorität.
8. Das Gerät ist nicht für tropische Klimazonen und für den Betrieb oberhalb 2000 m über NN geeignet.
9. Sofern nicht explizit ausgewiesen, ist das Gerät nicht für den Betrieb unter Marinebedingungen geeignet.

**VORSICHT:**

Das Anschließen von Signalkabeln kann zu erheblichen Störgeräuschen führen. Achten Sie darauf, dass am Ausgang angeschlossene Geräte bei Steckvorgängen stummgeschaltet sind. Andernfalls können Pegel von Störgeräuschen zu Schäden führen.

**HINWEIS:**

Bei vom Hersteller vorgesehenen Um- oder Nachrüstsets bzw. Zubehör beachten Sie unbedingt die beiliegende Anleitung.

**ACHTUNG HOHE LAUTSTÄRKEN BEI AUDIOPRODUKTEN!**

Dieses Gerät ist für den professionellen Einsatz vorgesehen.

Der kommerzielle Betrieb dieses Geräts unterliegt den jeweils gültigen nationalen Vorschriften und Richtlinien zur Unfallverhütung.

Gehörschäden durch hohe Lautstärken und Dauerbelastung: Bei der Verwendung dieses Produkts können hohe Schalldruckpegel (SPL) erzeugt werden, die zu Gehörschäden führen können. Vermeiden Sie die Belastung durch hohe Lautstärken.



SIGNALÜBERTRAGUNG PER FUNK (z.B. W-DMX oder Audio-Funksysteme, Bluetooth):

Die Qualität und Leistungsfähigkeit kabelloser Signalübertragungen ist generell abhängig von den Umgebungsbedingungen.

Einfluss auf die Reichweite und Signalstabilität haben z.B.:

- Abschirmung (z.B. Mauerwerk, Metallbauten, Wasser)
- Hohes Funkaufkommen (z.B. starke W-LAN Netze)
- Interferenzen
- Elektromagnetische Strahlung (z.B. LED-Videowände, Dimmer)

Alle Reichweitenangaben beziehen sich auf Freifeldanwendung mit Sichtkontakt ohne Störeinflüsse!

Der Betrieb von Sendeanlagen unterliegt behördlichen Bestimmungen. Diese können regional unterschiedlich ausfallen und müssen vor Inbetriebnahme vom Betreiber überprüft werden (z.B. Funkfrequenz und Sendeleistung).



WARNING:

Geräte mit kabelloser Signalübertragung sind nicht für den Betrieb in sensiblen Bereichen, in denen Funkbetrieb zu möglichen Wechselwirkungen führen kann, geeignet. Dazu zählen z.B.:

- Krankenhäuser, Gesundheitszentren oder andere Einrichtungen des Gesundheitswesens, die Patientenbehandlungen mit Fachpersonal und -ausrüstung durchführen.
- Ex-Bereiche der Klassen I, II und III
- Sperrbereiche
- Militärische Einrichtungen
- Flugzeuge oder Fahrzeuge
- Bereiche, in denen die Nutzung von Mobiltelefonen untersagt ist



HINWEISE FÜR INDOOR-INSTALLATIONSGERÄTE

1. Geräte für Installationsanwendungen sind für den Dauerbetrieb ausgelegt.
2. Geräte für die Inneninstallation sind nicht witterungsbeständig.
3. Oberflächen sowie Kunststoffteile können auch bei Installationsgeräten, z.B. durch UV-Einstrahlung und Temperaturschwankungen altern. Dies führt i.d.R. nicht zu Funktionseinschränkungen.
4. Bei fest installierten Geräten ist mit der Ablagerung von Verunreinigungen, z.B. Staub, zu rechnen. Beachten Sie unbedingt die Pflegehinweise.
5. Sofern nicht auf dem Gerät oder in den technischen Daten explizit anders ausgewiesen, sind die Geräte für Montagehöhen kleiner 5 m vorgesehen.

ENTSORGUNG



Verpackung:

1. Verpackungen können über die üblichen Entsorgungswege dem Wertstoffkreislauf zugeführt werden.
2. Bitte trennen Sie die Verpackung entsprechend der Entsorgungsgesetze und Wertstoffverordnungen in Ihrem Land.



Gerät:

1. Dieses Gerät unterliegt der europäischen Richtlinie für Elektro- und Elektronik-Altgeräte in der jeweils geltenden aktuellen Fassung. WEEE-Richtlinie Waste Electrical and Electronic Equipment. Altgeräte und Batterien gehören nicht in den Hausmüll. Das Altgerät bzw. Batterien müssen über einen zugelassenen Entsorgungsbetrieb oder eine kommunale Entsorgungseinrichtung entsorgt werden. Bitte beachten Sie geltende Vorschriften in Ihrem Land!
2. Beachten Sie alle in Ihrem Land geltenden Entsorgungsgesetze.
3. Als Privatkunde erhalten Sie Informationen zu umweltfreundlichen Entsorgungsmöglichkeiten über den Händler, bei dem das Produkt erworben wurde, oder über die entsprechenden regionalen Behörden.



Batterien und Akkus:

1. Batterien und Akkus gehören nicht in den Hausmüll. Batterien und Akkus müssen über einen zugelassenen Entsorgungsbetrieb oder eine kommunale Entsorgungseinrichtung entsorgt werden.
2. Beachten Sie alle in Ihrem Land geltenden Entsorgungsgesetze und Vorschriften.
3. Als Privatkunde erhalten Sie Informationen zu umweltfreundlichen Entsorgungsmöglichkeiten über den Händler, bei dem das Produkt erworben wurde, oder über die entsprechenden regionalen Behörden.
4. Geräte mit Batterien oder Akkus, die nicht durch den Benutzer entfernt werden können, müssen an einer Sammelstelle für Elektrogeräte abgegeben werden.

HERSTELLERERKLÄRUNGEN

HERSTELLERGARANTIE & HAFTUNGSBESCHRÄNKUNG

Adam Hall GmbH, Adam-Hall-Str. 1, D-61267 Neu Anspach / E-Mail Info@adamhall.com / +49 (0)6081 / 9419-0.

Unsere aktuellen Garantiebedingungen und Haftungsbeschränkung finden Sie unter:

https://cdn-shop.adamhall.com/media/pdf/MANUFACTURERS-DECLARATIONS_LD_SYSTEMS.pdf.

Im Servicefall wenden Sie sich an Ihren Vertriebspartner.

CE-KONFORMITÄT

Hiermit erklärt die Adam Hall GmbH, dass dieses Produkt folgender Richtlinie entspricht (soweit zutreffend).

Niederspannungsrichtlinie (2014/35/EU)

EMV-Richtlinie (2014/30/EU)

RoHS (2011/65/EU)

RED (2014/53/EU)

CE-KONFORMITÄTSERKLÄRUNG

Konformitätserklärungen für Produkte, die der LVD, EMC, RoHS-Richtlinie unterliegen, können unter info@adamhall.com angefragt werden.

Konformitätserklärung für Produkte, die der RED-Richtlinie unterliegen, können unter www.adamhall.com/compliance/ heruntergeladen werden.

EU-KONFORMITÄTSERKLÄRUNG

Hiermit erklärt die Adam Hall GmbH, dass dieser Funkanlagentyp der Richtlinie 2014/53/EU entspricht.

Der vollständige Text der EU-Konformitätserklärung ist unter der folgenden

Internetadresse verfügbar: www.adamhall.com/compliance/

Druckfehler und Irrtümer, sowie technische oder sonstige Änderungen sind vorbehalten!

VOUS AVEZ FAIT LE BON CHOIX !

Cet appareil a été conçu et fabriqué selon des normes de qualité élevées afin de garantir un fonctionnement sans faille pendant de nombreuses années. C'est ce que LD Systems représente avec son nom et sa longue expérience en tant que fabricant de produits audio de haute qualité. Veuillez lire attentivement ce mode d'emploi afin de pouvoir utiliser rapidement votre nouveau produit LD Systems de manière optimale. Vous trouverez plus d'informations sur **LD Systems** sur notre site Internet WWW.LD-SYSTEMS.COM

INFORMATIONS SUR CE MANUEL ABRÉGÉ

Ce manuel abrégé ne remplace pas le manuel d'utilisation complet. Avant la mise en service, veuillez toujours lire le mode d'emploi complet et pertinent pour le produit. Respectez également les consignes de sécurité supplémentaires figurant dans le mode d'emploi complet du produit ! Vous trouverez le manuel d'utilisation complet à l'adresse www.ld-systems.com/LDIMA120-downloads ou www.ld-systems.com/LDIMA240-downloads vous pouvez l'ouvrir à l'aide du code QR.



UTILISATION RÉGLEMENTÉE

Ce produit est un appareil destiné aux installations audio professionnelles !
Ce produit a été conçu pour une utilisation professionnelle dans le domaine de l'installation audio. et ne convient pas à une utilisation domestique !
En outre, ce produit est destiné à être installé par des personnes qualifiées ayant des et pour une utilisation par des personnes instruites !
L'utilisation du produit en dehors des caractéristiques techniques et des conditions d'exploitation spécifiées est considérée comme non conforme à l'usage prévu !
La responsabilité pour les dommages et les dommages causés à des personnes et à des biens par une utilisation non conforme est exclue !
Le produit n'est pas adapté pour :

- Les personnes (y compris les enfants) dont les capacités physiques, sensorielles ou mentales sont réduites, ou qui manquent d'expérience et de connaissances.
- Les enfants (les enfants doivent être informés de ne pas jouer avec l'appareil)

EXPLICATIONS DES TERMES ET DES SYMBOLES

1. **DANGER** : le mot DANGER, éventuellement associé à un symbole, indique des situations ou des états directement dangereux pour la vie et l'intégrité corporelle.
2. **AVERTISSEMENT** : le mot DANGER, éventuellement associé à un symbole, indique des situations ou des états éventuellement dangereux pour la vie et l'intégrité corporelle.
3. **ATTENTION** : le mot ATTENTION, éventuellement accompagné d'un symbole, est utilisé pour attirer l'attention sur des situations ou des états pouvant entraîner des blessures.
4. **ATTENTION** : le mot ATTENTION, éventuellement accompagné d'un symbole, est utilisé pour attirer l'attention sur des situations ou des états pouvant entraîner des dommages matériels et/ou environnementaux.



Ce symbole indique les dangers qui peuvent provoquer un choc électrique.



Ce symbole signale les endroits dangereux ou les situations dangereuses.



Ce symbole indique les dangers liés aux surfaces chaudes.



Ce symbole indique les dangers liés à un volume sonore élevé.



Ce symbole signale des informations complémentaires sur l'utilisation du produit.



Ce symbole indique un appareil qui ne contient aucune pièce remplaçable par l'utilisateur.

CONSIGNES DE SÉCURITÉ



DANGER :

1. N'ouvrez pas l'appareil et ne le modifiez pas.
2. Si votre appareil ne fonctionne plus correctement, si des liquides ou des objets ont pénétré à l'intérieur de l'appareil ou si l'appareil a été endommagé d'une autre manière, éteignez-le immédiatement et débranchez-le de l'alimentation électrique. Cet appareil ne peut être réparé que par un personnel qualifié et autorisé.
3. Pour les appareils de la classe de protection 1, le conducteur de protection doit être correctement raccordé. N'interrompez jamais le conducteur de protection. Les appareils de la classe de protection 2 n'ont pas de conducteur de protection.
4. Veillez à ce que les câbles sous tension ne soient pas pliés ou endommagés mécaniquement d'une autre manière.
5. Ne shuntez jamais le fusible de l'appareil.



AVERTISSEMENT

1. L'appareil ne doit pas être mis en service s'il présente des dommages évidents.
2. L'appareil ne doit être installé que lorsqu'il est hors tension.
3. Si le câble d'alimentation de l'appareil est endommagé, l'appareil ne doit pas être mis en service.
4. Les câbles d'alimentation raccordés de manière fixe ne peuvent être remplacés que par une personne qualifiée.



ATTENTION

1. Ne mettez pas l'appareil en service s'il a été exposé à de fortes variations de température (par exemple après le transport). L'humidité et la condensation pourraient endommager l'appareil. Ne mettez pas l'appareil en marche tant qu'il n'a pas atteint la température ambiante.
2. Assurez-vous que la tension et la fréquence du réseau électrique correspondent aux valeurs indiquées sur l'appareil. Si l'appareil dispose d'un sélecteur de tension, ne branchez pas l'appareil tant que celui-ci n'est pas correctement réglé. N'utilisez que des câbles d'alimentation appropriés.
3. Pour couper l'appareil du secteur sur tous les pôles, il ne suffit pas d'actionner l'interrupteur marche/arrêt de l'appareil.
4. Assurez-vous que le fusible utilisé correspond au type imprimé sur l'appareil.
5. Assurez-vous que des mesures appropriées ont été prises contre les surtensions (par exemple, la foudre).
6. Respectez le courant de sortie maximal indiqué pour les appareils équipés d'une connexion Power Out. Veillez à ce que la consommation totale de courant de tous les appareils connectés ne dépasse pas la valeur prédéfinie.
7. Ne remplacez les câbles d'alimentation enfichables que par des câbles d'origine.



DANGER :

1. Risque d'étouffement ! Les sacs en plastique et les petites pièces doivent être tenus hors de portée des personnes (y compris les enfants) dont les capacités physiques, sensorielles ou mentales sont réduites.
2. Danger de chute ! Assurez-vous que l'appareil est installé de manière sûre et qu'il ne peut pas tomber. Utilisez uniquement des trépieds ou des fixations appropriés (en particulier pour les installations fixes). Assurez-vous que les accessoires sont correctement installés et sécurisés. Veillez à ce que les règles de sécurité en vigueur soient respectées.



AVERTISSEMENT

1. N'utilisez l'appareil que de la manière prévue.
2. N'utilisez l'appareil qu'avec les accessoires recommandés et prévus par le fabricant.
3. Lors de l'installation, respectez les consignes de sécurité en vigueur dans votre pays.
4. Après avoir branché l'appareil, vérifiez tous les chemins de câbles afin d'éviter tout dommage ou accident, par exemple en cas de trébuchement.
5. Respectez impérativement la distance minimale indiquée par rapport aux matériaux normalement inflammables ! Dans la mesure où celle-ci n'est pas explicitement indiquée, la distance minimale est de 0,3 mètre.



ATTENTION

1. Les éléments mobiles tels que les étriers de montage ou autres éléments mobiles peuvent se coincer.
2. Les appareils dotés de composants entraînés par un moteur présentent un risque de blessure dû au mouvement de l'appareil. Des mouvements soudains de l'appareil peuvent entraîner des réactions de peur.

**ATTENTION**

1. N'installez pas et n'utilisez pas l'appareil à proximité de radiateurs, d'accumulateurs de chaleur, de fours ou d'autres sources de chaleur. Veillez à ce que l'appareil soit toujours installé de manière à ce qu'il soit suffisamment refroidi et qu'il ne puisse pas surchauffer.
2. Ne placez pas de sources d'inflammation telles que des bougies allumées à proximité de l'appareil.
3. Les ouvertures de ventilation ne doivent pas être recouvertes et les ventilateurs ne doivent pas être bloqués.
4. Pour le transport, utilisez l'emballage d'origine ou les emballages prévus à cet effet par le fabricant.
5. Éviter de soumettre l'appareil à des secousses ou à des chocs.
6. Respectez l'indice de protection IP, ainsi que les conditions ambiantes telles que la température et l'humidité de l'air, conformément aux spécifications.
7. Les appareils peuvent être développés en permanence. En cas de divergence entre les indications relatives aux conditions de fonctionnement, à la puissance ou à d'autres caractéristiques de l'appareil entre le mode d'emploi et l'inscription sur l'appareil, c'est toujours l'indication sur l'appareil qui prime.
8. L'appareil n'est pas adapté aux climats tropicaux ni à une utilisation au-dessus de 2000 m d'altitude.
9. Sauf indication contraire, l'appareil n'est pas conçu pour être utilisé dans des conditions maritimes

**ATTENTION :**

Le raccordement de câbles de signal peut entraîner des bruits parasites importants. Veillez à ce que les appareils raccordés à la sortie soient mis en sourdine lors des opérations de branchement. Dans le cas contraire, les niveaux de bruits parasites peuvent entraîner des dommages.

**ATTENTION AUX VOLUMES ÉLEVÉS DES PRODUITS AUDIO !**

Cet appareil est destiné à un usage professionnel.

L'utilisation commerciale de cet appareil est soumise aux réglementations et directives nationales en vigueur en matière de prévention des accidents.

Lésions auditives dues à un volume sonore élevé et à une exposition continue : l'utilisation de ce produit peut générer des niveaux de pression sonore (SPL) élevés susceptibles d'entraîner des lésions auditives. Évitez l'exposition à des volumes sonores élevés.



TRANSMISSION DU SIGNAL PAR RADIO (par ex. W-DMX ou systèmes audio sans fil, Bluetooth) :

La qualité et les performances des transmissions de signaux sans fil dépendent généralement des conditions environnementales.

Ont une influence sur la portée et la stabilité du signal, par exemple

- Blindage (p. ex. maçonnerie, constructions métalliques, eau)
- Fréquence radio élevée (p. ex. réseaux W-LAN puissants)
- Interférences
- Rayonnements électromagnétiques (par ex. écrans LED, variateurs de lumière)

Toutes les indications de portée se rapportent à une application en champ libre avec contact visuel sans influences perturbatrices !

L'exploitation de stations émettrices est soumise à des dispositions administratives. Celles-ci peuvent varier d'une région à l'autre et doivent être vérifiées par l'opérateur avant la mise en service (p. ex. fréquence radio et puissance d'émission).



AVERTISSEMENT :

Les appareils avec transmission de signaux sans fil ne sont pas adaptés à une utilisation dans des zones sensibles où le fonctionnement radio peut entraîner d'éventuelles interactions. Il s'agit par exemple de:

- Les hôpitaux, centres de santé ou autres établissements de soins de santé qui dispensent des traitements aux patients avec du personnel et des équipements spécialisés.
- Zones Ex de classe I, II et III
- Zones interdites
- Installations militaires
- Avions ou véhicules
- Zones où l'utilisation des téléphones portables est interdite



INSTRUCTIONS POUR LES APPAREILS D'INSTALLATION À L'INTÉRIEUR

1. Les appareils destinés aux applications d'installation sont conçus pour un fonctionnement continu.
2. Les appareils destinés à une installation intérieure ne sont pas résistants aux intempéries.
3. Les surfaces et les pièces en plastique peuvent également être endommagées sur les appareils d'installation, vieillir, par exemple sous l'effet des rayons UV et des variations de température. En règle générale, cela n'entraîne pas de restrictions fonctionnelles.
4. Pour les appareils installés à demeure, il faut s'attendre à ce que des impuretés se déposent, par exemple de la poussière, sont à prévoir. Respectez impérativement les consignes d'entretien.
5. Sauf indication contraire sur l'appareil ou dans les caractéristiques techniques les appareils sont prévus pour des hauteurs de montage inférieures à 5 mètres.

MISE EN DÉCHETTERIE



Emballage :

1. Les emballages peuvent être intégrés au circuit de recyclage par les voies de déchets habituelles.
2. Veuillez trier les emballages conformément aux lois sur l'élimination des déchets et aux décrets sur les matériaux recyclables en vigueur dans votre pays.



Appareil :

1. Cet appareil est soumis à la directive européenne relative aux déchets d'équipements électriques et électroniques (DEEE) dans sa version actuelle. Directive WEEE Waste Electrical and Electronical Equipment. Les appareils usagés et les piles ne doivent pas être jetés avec les ordures ménagères. L'appareil usagé ou les piles doivent être éliminés par une entreprise de recyclage agréée ou par un service de recyclage communal. Veuillez respecter la réglementation en vigueur dans votre pays !
2. Respectez toutes les lois sur l'élimination des déchets en vigueur dans votre pays.
3. En tant que client privé, vous pouvez obtenir des informations sur les possibilités d'élimination respectueuses de l'environnement auprès du revendeur auprès duquel le produit a été acheté ou auprès des autorités régionales correspondantes.



Piles et accumulateurs :

1. Les piles et les batteries usagées ne doivent pas être jetés avec les ordures ménagères. Les piles et les batteries usagées doivent être éliminés par une entreprise de recyclage agréée ou par un service de recyclage communal.
2. Veuillez respecter toutes les lois et réglementations relatives à l'élimination des déchets en vigueur dans votre pays.
3. En tant que client privé, vous pouvez obtenir des informations sur les possibilités d'élimination respectueuses de l'environnement auprès du revendeur auprès duquel le produit a été acheté ou auprès des autorités régionales correspondantes.
4. Les appareils contenant des piles ou des accumulateurs qui ne peuvent pas être enlevés par l'utilisateur doivent être remis à un point de collecte pour appareils électriques.

DÉCLARATIONS DU FABRICANT

GARANTIE DU FABRICANT & LIMITATION DE RESPONSABILITÉ

Adam Hall GmbH, Adam-Hall-Str. 1, D-61267 Neu Anspach / E-Mail Info@adamhall.com / +49 (0)6081 / 9419-0.
Vous trouverez nos conditions de garantie actuelles et la limitation de responsabilité sur :
https://cdn-shop.adamhall.com/media/pdf/MANUFACTURERS-DECLARATIONS_LD_SYSTEMS.pdf.
En cas de service, adressez-vous à votre partenaire commercial.

CONFORMITÉ CE

Par la présente, Adam Hall GmbH déclare que ce produit est conforme à la directive suivante (le cas échéant).

Directive basse tension (2014/35/UE)

Directive CEM (2014/30/UE)

RoHS (2011/65/UE)

ROUGE (2014/53/EU)

DÉCLARATION DE CONFORMITÉ CE

Les déclarations de conformité pour les produits soumis aux directives LVD, EMC, RoHS peuvent être demandées sur info@adamhall.com.

Les déclarations de conformité pour les produits soumis à la directive RED peuvent être téléchargées sur www.adamhall.com/compliance/.

DÉCLARATION DE CONFORMITÉ UE

Par la présente, Adam Hall GmbH déclare que ce type d'équipement radio est conforme à la directive 2014/53/UE.

Le texte complet de la déclaration de conformité UE est disponible à l'adresse suivante

Adresse Internet disponible : www.adamhall.com/compliance/

Sous réserve de fautes d'impression et d'erreurs, ainsi que de modifications techniques ou autres !

HA TOMADO LA DECISIÓN CORRECTA

Esta unidad ha sido diseñada y fabricada con altos estándares de calidad para garantizar muchos años de funcionamiento sin problemas. Esto es lo que representa LD Systems con su nombre y sus muchos años de experiencia como fabricante de productos de audio de alta calidad. Lea atentamente este manual de instrucciones para poder sacar rápidamente el máximo partido a su nuevo producto de LD Systems. Puede encontrar más información sobre **LD Systems** en nuestra página web WWW.LD-SYSTEMS.COM

INFORMACIÓN SOBRE ESTE MANUAL ABREVIADO

Estas instrucciones breves no sustituyen al manual de instrucciones completo. Antes de la puesta en marcha, lea siempre el manual de instrucciones completo y relevante para el producto. Tenga en cuenta también las instrucciones de seguridad adicionales que figuran en el manual de instrucciones completo del producto. El manual de usuario completo se encuentra en www.ld-systems.com/LDIMA120-downloads o www.ld-systems.com/LDIMA240-downloads o puede abrirlo mediante el código QR.



USO CONFORME A LA NORMATIVA

El producto es un dispositivo para instalaciones de audio profesionales.

El producto ha sido desarrollado para el uso profesional en el campo de la instalación de audio y no es adecuado para su uso en los hogares.

Además, este producto está destinado a ser instalado por personas cualificadas con conocimientos especializados y para su manejo por parte de personas instruidas.

El uso del producto sin tener en cuenta de los datos técnicos y las condiciones de funcionamiento especificadas se considera un uso inadecuado.

Queda excluida la responsabilidad por daños y perjuicios a personas y bienes debido a un uso inadecuado. El producto no es adecuado para:

- Personas (incluidos niños) con capacidades físicas, sensoriales o mentales reducidas o con falta de experiencia o conocimientos.
- Niños (los niños deben ser instruidos para no jugar con el aparato).

EXPLICACIONES DE TÉRMINOS Y SÍMBOLOS

1. **PELIGRO:** La palabra PELIGRO, posiblemente en combinación con un símbolo, indica inmediatamente situaciones o condiciones peligrosas para la vida y la integridad física.
2. **ADVERTENCIA:** La palabra ADVERTENCIA, posiblemente en combinación con un símbolo, indica situaciones o condiciones potencialmente peligrosas para la vida y la integridad física.
3. **CUIDADO:** La palabra CUIDADO, posiblemente en combinación con un símbolo, se utiliza para indicar situaciones o condiciones que pueden provocar lesiones.
4. **PRECAUCIÓN:** La palabra PRECAUCIÓN, posiblemente en combinación con un símbolo, se utiliza para indicar situaciones o condiciones que pueden provocar daños a la propiedad y/o al medio ambiente.



Este símbolo indica los peligros que pueden causar una descarga eléctrica.



Este símbolo indica los puntos de peligro o las situaciones peligrosas.



Este símbolo indica los peligros debidos a las superficies calientes.



Este símbolo indica los peligros debidos a niveles de volumen elevados.



Este símbolo indica información complementaria sobre el funcionamiento del producto.



Este símbolo indica una unidad que no contiene ninguna pieza reemplazable por el usuario.

INSTRUCCIONES DE SEGURIDAD



PELIGRO:

1. No abra ni modifique la unidad.
2. Si el aparato deja de funcionar correctamente, si se han introducido líquidos u objetos en el interior del aparato, o si éste ha sufrido algún otro tipo de daño, apáguelo inmediatamente y desconéctelo de la red eléctrica. Este aparato sólo puede ser reparado por especialistas autorizados.
3. Para las unidades de la clase de protección 1, el conductor de tierra de protección debe estar conectado correctamente. No interrumpa nunca el conductor de protección de tierra. Los dispositivos de la clase de protección 2 no tienen un conductor de protección a tierra.
4. Asegúrese de que los cables con tensión no estén doblados o dañados mecánicamente.
5. Nunca puentee el fusible de la unidad.



ADVERTENCIA:

1. La unidad no debe ponerse en funcionamiento si presenta daños evidentes.
2. La unidad sólo puede instalarse sin conectar a la corriente.
3. Si el cable de alimentación de la unidad está dañado, no utilice la unidad.
4. Los cables de red conectados permanentemente sólo pueden ser sustituidos por una persona cualificada.

**ATENCIÓN:**

1. No utilice el aparato si ha estado expuesto a grandes fluctuaciones de temperatura (por ejemplo, después del transporte). La humedad y la condensación podrían dañar la unidad. No encienda el aparato hasta que haya alcanzado la temperatura ambiente.
2. Asegúrese de que la tensión y la frecuencia de la red eléctrica coinciden con los valores indicados en el aparato. Si el aparato dispone de un selector de tensión, no lo conecte hasta que esté correctamente ajustado. Utilice únicamente cables de red adecuados.
3. Para desconectar el aparato de la red eléctrica en todos los polos, no basta con pulsar el interruptor de encendido/apagado del aparato.
4. Asegúrese de que el fusible utilizado corresponde al tipo impreso en la unidad.
5. Asegúrese de que se han tomado las medidas adecuadas contra la sobretensión (por ejemplo, la caída de un rayo).
6. Respete la corriente de salida máxima especificada en las unidades con conexión Power Out. Asegúrese de que el consumo total de corriente de todas las unidades conectadas no supera el valor especificado.
7. Sustituya los cables de red enchufables únicamente por cables originales.

**PELIGRO:**

1. ¡Peligro de asfixia! Las bolsas de plástico y las piezas pequeñas deben mantenerse fuera del alcance de las personas (incluidos los niños) con capacidades físicas, sensoriales o mentales reducidas.
2. ¡Peligro de caída! Asegúrese de que la unidad está bien instalada y no puede caerse. Utilice únicamente soportes o fijaciones adecuadas (especialmente para instalaciones permanentes). Asegúrese de que los accesorios están correctamente instalados y asegurados. Asegúrese de que se respetan las normas de seguridad aplicables.

**ADVERTENCIA:**

1. Utilice el aparato sólo de la manera prevista.
2. Utilice el aparato sólo con los accesorios recomendados y previstos por el fabricante.
3. Durante la instalación, respete las normas de seguridad aplicables en su país.
4. Después de conectar el aparato, compruebe todos los recorridos de los cables para evitar daños o accidentes, por ejemplo, por peligro de tropiezo.
5. Asegúrese de respetar la distancia mínima especificada con respecto a los materiales normalmente inflamables. Si no se indica explícitamente, la distancia mínima es de 0,3 m.

**ATENCIÓN:**

1. En el caso de los componentes móviles, como los soportes de montaje u otros componentes móviles, existe la posibilidad de que se produzcan atascos.
2. En el caso de las unidades con componentes accionados por motor, existe el riesgo de lesiones por el movimiento de la unidad. Los movimientos bruscos del equipo pueden provocar reacciones de sobresalto.

**ATENCIÓN:**

1. No instale ni haga funcionar el aparato cerca de radiadores, registros de calor, estufas u otras fuentes de calor. Asegúrese siempre que la unidad está instalada de forma que esté suficientemente refrigerada y no pueda sobrecalentarse.
2. No coloque fuentes de ignición, como velas encendidas, cerca del aparato.
3. Las aberturas de ventilación no deben estar cubiertas y los ventiladores no deben estar bloqueados.
4. Utilice la protección original o la caja proporcionada por el fabricante para el transporte.
5. Evite golpes o impactos en la unidad.
6. Tenga en cuenta la clase de protección IP, así como las condiciones ambientales, como la temperatura y la humedad, según la especificación.
7. Los dispositivos pueden seguir desarrollándose constantemente. En caso de discrepancias entre las instrucciones de uso y el etiquetado del aparato en lo que respecta a las condiciones de funcionamiento, el rendimiento u otras características del aparato, siempre tiene prioridad la información del aparato.
8. La unidad no es adecuada para climas tropicales y para el funcionamiento por encima de los 2000 m sobre el nivel del mar.
9. A menos que se indique explícitamente, la unidad no es adecuada para funcionar en condiciones marinas.

**ATENCIÓN:**

La conexión de los cables de señal puede provocar un ruido considerable. Asegúrese de que los dispositivos conectados a la salida están silenciados cuando se enchufan. De lo contrario, los niveles de ruido pueden causar daños.

**¡ATENCIÓN A LOS PRODUCTOS DE AUDIO DE ALTO VOLUMEN!**

Esta unidad está destinada a un uso profesional.

La operación comercial de este aparato está sujeta a las regulaciones y directrices nacionales aplicables para la prevención de accidentes.

Daños auditivos debidos a un volumen elevado y a una exposición continua: El uso de este producto puede generar niveles de presión sonora (SPL) elevados que pueden causar daños auditivos. Evitar la exposición a un volumen alto.



TRANSMISIÓN DE SEÑALES POR RADIO (por ejemplo, sistemas de radio W-DMX o de audio, Bluetooth):

La calidad y el rendimiento de las transmisiones de señales inalámbricas dependen generalmente de las condiciones ambientales.

El alcance y la estabilidad de la señal están influidos, por ejemplo, por

- Blindaje (por ejemplo, mampostería, edificios metálicos, agua)
- Tráfico de radio alto (por ejemplo, redes W-LAN fuertes)
- Interferencias
- Radiación electromagnética (por ejemplo, paredes de vídeo LED, reguladores)

Todas las especificaciones de alcance se refieren a la aplicación en campo libre con contacto visual sin interferencias

El funcionamiento de los transmisores está sujeto a la normativa oficial. Estos pueden variar de una región a otra y deben ser comprobados por el operador antes de la puesta en marcha (por ejemplo, la frecuencia de radio y la potencia de transmisión).



ADVERTENCIA:

Las unidades con transmisión de señal inalámbrica no son adecuadas para el funcionamiento en zonas sensibles donde el funcionamiento por radio puede dar lugar a posibles interacciones. Entre ellas se encuentran, por ejemplo:

- Hospitales, centros de salud u otras instalaciones sanitarias que proporcionan tratamiento a los pacientes con personal y equipos especializados.
- Zonas peligrosas de clase I, II y III
- Zonas restringidas
- Instalaciones militares
- Aviones o vehículos
- Zonas en las que está prohibido el uso de teléfonos móviles



NOTAS PARA LAS UNIDADES DE INSTALACIÓN EN INTERIOR

1. Las unidades para aplicaciones de instalación están diseñadas para un funcionamiento continuo.
2. Los aparatos para instalación en interiores no son resistentes a la intemperie.
3. Las superficies y las piezas de plástico también pueden envejecer en los dispositivos de instalación. Por ejemplo, debido a la radiación UV y a las fluctuaciones de temperatura. Por regla general, esto no suele conllevar restricciones funcionales.
4. En el caso de las unidades instaladas permanentemente, es de esperar la deposición de impurezas, por ejemplo, el polvo. Es esencial observar las instrucciones de cuidado.
5. A menos que se indique explícitamente lo contrario en la unidad o en los datos técnicos, las unidades están pensadas para alturas de instalación inferiores a 5 m.

DISPOSICIÓN



Embalaje:

1. Los envases pueden introducirse en el sistema de reciclaje a través de los canales habituales de eliminación.
2. Por favor, separe el embalaje de acuerdo con las leyes de eliminación y las normas de reciclaje de su país.



Dispositivo:

1. Este aparato está sujeto a la Directiva Europea sobre Residuos de Aparatos Eléctricos y Electrónicos en su versión modificada. Directiva RAEE Residuos de aparatos eléctricos y electrónicos. Los electrodomésticos y las pilas viejas no deben depositarse en la basura doméstica. El aparato viejo o las pilas deben eliminarse a través de una empresa de eliminación de residuos autorizada o de una instalación municipal de eliminación de residuos. Respete la normativa vigente en su país
2. Respete todas las leyes de eliminación aplicables en su país.
3. Como cliente particular, puede obtener información sobre las opciones de eliminación respetuosa con el medio ambiente del distribuidor al que compró el producto o de las autoridades regionales pertinentes.



Baterías y pilas recargables:

1. Las pilas y las baterías recargables no deben depositarse en la basura doméstica. Las baterías y pilas recargables deben eliminarse a través de una empresa de eliminación de residuos autorizada o de una instalación de eliminación municipal.
2. Respete todas las leyes y reglamentos de eliminación aplicables en su país.
3. Como cliente particular, puede obtener información sobre las opciones de eliminación respetuosa con el medio ambiente del distribuidor al que compró el producto o de las autoridades regionales pertinentes.
4. Los aparatos con pilas o acumuladores que no puedan ser retirados por el usuario deben ser entregados en un punto de recogida de aparatos eléctricos.

DECLARACIONES DEL FABRICANTE

GARANTÍA DEL FABRICANTE Y LIMITACIÓN DE RESPONSABILIDAD

Adam Hall GmbH, Adam-Hall-Str. 1, D-61267 Neu Anspach / E-Mail Info@adamhall.com / +49 (0)6081 / 9419-0. Nuestras condiciones de garantía actuales y la limitación de responsabilidad se pueden encontrar en: https://cdn-shop.adamhall.com/media/pdf/MANUFACTURERS-DECLARATIONS_LD_SYSTEMS.pdf. En caso de servicio, póngase en contacto con su distribuidor.

CONFORMIDAD CE

Adam Hall GmbH declara por la presente que este producto cumple con la siguiente directiva (si procede).
Directiva de baja tensión (2014/35/UE)
Directiva CEM (2014/30/UE)
RoHS (2011/65/UE)
ROJO (2014/53/EU)

DECLARACIÓN DE CONFORMIDAD CE

Las declaraciones de conformidad de los productos sujetos a la Directiva LVD, EMC y RoHS pueden solicitarse en info@adamhall.com.
La declaración de conformidad de los productos sujetos a la Directiva DER puede descargarse de www.adamhall.com/compliance/.

DECLARACIÓN DE CONFORMIDAD DE LA UE

Adam Hall GmbH declara por la presente que este tipo de equipo de radio cumple con la Directiva 2014/53/UE.
El texto completo de la declaración de conformidad de la UE puede encontrarse en Dirección de Internet disponible: www.adamhall.com/compliance/

Se reservan las erratas y los errores, así como los cambios técnicos o de otro tipo

DOKONAŁEŚ WŁAŚCIWEGO WYBORU!

Urządzenie to zostało zaprojektowane i wyprodukowane zgodnie z wysokimi standardami jakości, aby zapewnić wiele lat bezproblemowej pracy. To właśnie oznacza LD Systems ze swoją nazwą i wieloletnim doświadczeniem jako producent wysokiej jakości produktów audio. Prosimy o dokładne zapoznanie się z niniejszą instrukcją obsługi, aby szybko uzyskać jak najwięcej korzyści z nowego produktu LD Systems. Więcej informacji o **LD Systems** znajdziecie Państwo na naszej stronie internetowej WWW.LD-SYSTEMS.COM

INFORMACJE DOTYCZĄCE NINIEJSZEJ SKRÓCONEJ INSTRUKCJI OBSŁUGI

Niniejsza skrócona instrukcja obsługi nie zastępuje pełnej instrukcji obsługi. Przed uruchomieniem należy zawsze najpierw przeczytać kompletną i odnoszącą się do produktu instrukcję obsługi. Należy również przestrzegać dodatkowych wskazówek bezpieczeństwa zawartych w kompletnej instrukcji obsługi produktu! Kompletna instrukcja obsługi znajduje się pod adresem

www.ld-systems.com/LDIMA120-downloads lub www.ld-systems.com/LDIMA240-downloads

lub można ją otworzyć za pomocą kodu QR.



STOSOWANIE ZGODNIE Z PRZEPISAMI

Produkt jest urządzeniem przeznaczonym do profesjonalnych instalacji audio!

Produkt został opracowany z myślą o profesjonalnym zastosowaniu w dziedzinie instalacji audio i nie nadaje się do stosowania w gospodarstwach domowych!

Ponadto, produkt ten jest przeznaczony do instalacji przez wykwalifikowane osoby z!

Użytkowanie produktu poza podanymi danymi technicznymi i warunkami eksploatacji jest uważane za niezgodne z przeznaczeniem!

Odpowiedzialność za szkody osobowe i rzeczowe osób trzecich, powstałe w wyniku nieprawidłowego użytkowania, jest wykluczona!

Produkt nie jest odpowiedni dla:

- Osoby (w tym dzieci) o ograniczonych możliwościach fizycznych, sensorycznych lub umysłowych lub braku doświadczenia i wiedzy.
- Dzieci (dzieci należy poinstruować, aby nie bawiły się urządzeniem).

OBJAŚNIENIA TERMINÓW I SYMBOLI

1. **NIEBEZPIECZEŃSTWO:** Słowo NIEBEZPIECZEŃSTWO, ewentualnie w połączeniu z symbolem, wskazuje natychmiast sytuacje lub warunki niebezpieczne dla życia i zdrowia.
2. **OSTRZEŻENIE:** Słowo OSTRZEŻENIE, ewentualnie w połączeniu z symbolem, wskazuje na sytuacje lub warunki potencjalnie niebezpieczne dla życia i zdrowia.
3. **PRZESTROGA:** Słowo PRZESTROGA, ewentualnie w połączeniu z symbolem, jest używane do wskazania sytuacji lub warunków, które mogą prowadzić do obrażeń.
4. **PRZESTROGA:** Słowo PRZESTROGA, ewentualnie w połączeniu z symbolem, jest używane do wskazania sytuacji lub warunków, które mogą prowadzić do szkód materialnych i/lub środowiskowych.



Ten symbol wskazuje na zagrożenia, które mogą spowodować porażenie prądem.



Ten symbol oznacza miejsca niebezpieczne lub sytuacje niebezpieczne.



Ten symbol wskazuje na zagrożenia związane z gorącymi powierzchniami.



Ten symbol wskazuje na niebezpieczeństwo związane z wysokim poziomem głośności.



Ten symbol oznacza dodatkowe informacje dotyczące działania produktu.



Ten symbol oznacza urządzenie, które nie zawiera żadnych części wymienianych przez użytkownika.

INSTRUKCJE BEZPIECZEŃSTWA



NIEBEZPIECZEŃSTWO:

1. Nie należy otwierać ani modyfikować urządzenia.
2. Jeśli urządzenie nie działa prawidłowo, jeśli do jego wnętrza dostały się płyny lub przedmioty, lub jeśli urządzenie zostało uszkodzone w inny sposób, należy je natychmiast wyłączyć i odłączyć od zasilania. Urządzenie może być naprawiane wyłącznie przez a utoryzowanych specjalistów.
3. W przypadku urządzeń klasy ochrony 1 należy prawidłowo podłączyć przewód ochronny. Nigdy nie przerywać przewodu ochronnego. Urządzenia klasy ochrony 2 nie posiadają przewodu ochronnego.
4. Upewnij się, że przewody pod napięciem nie są zagięte lub w inny sposób uszkodzone mechanicznie.
5. Nigdy nie należy omijać bezpiecznika urządzenia.



OSTRZEŻENIE:

1. Nie wolno uruchamiać urządzenia, jeśli wykazuje ono widoczne uszkodzenia.
2. Urządzenie może być instalowane tylko w stanie bez napięcia.
3. Jeśli kabel sieciowy urządzenia jest uszkodzony, nie należy obsługiwać urządzenia.
4. Kable sieciowe podłączone na stałe mogą być wymieniane tylko przez wykwalifikowaną osobę.

**UWAGA:**

1. Nie należy eksploatować urządzenia, jeśli było ono narażone na duże wahania temperatury (np. po transporcie). Wilgoć i kondensacja mogą uszkodzić urządzenie. Nie włączać urządzenia, dopóki nie osiągnie ono temperatury otoczenia.
2. Upewnij się, że napięcie i częstotliwość sieci zasilającej odpowiadają wartościom podanym na urządzeniu. Jeśli urządzenie posiada przełącznik wyboru napięcia, nie należy podłączać urządzenia, dopóki nie zostanie on prawidłowo ustawiony. Stosować tylko odpowiednie kable sieciowe.
3. Aby odłączyć urządzenie od sieci na wszystkich biegunach, nie wystarczy nacisnąć włącznik/wyłącznik na urządzeniu.
4. Upewnij się, że użyty bezpiecznik odpowiada typowi wydrukowanemu na urządzeniu.
5. Upewnić się, że podjęto odpowiednie środki przeciwko przepięciu (np. uderzeniu pioruna).
6. W przypadku urządzeń z przyłączem Power Out należy przestrzegać podanego maksymalnego prądu wyjściowego. Upewnij się, że całkowity pobór prądu wszystkich podłączonych urządzeń nie przekracza podanej wartości.
7. Wtykowe kable sieciowe wymieniać tylko na oryginalne.

**NIEBEZPIECZEŃSTWO:**

1. Niebezpieczeństwo uduszenia! Plastikowe torby i małe części muszą być przechowywane poza zasięgiem osób (w tym dzieci) o ograniczonych możliwościach fizycznych, sensorycznych lub umysłowych.
2. Niebezpieczeństwo związane z upadkiem! Upewnij się, że urządzenie jest bezpiecznie zainstalowane i nie może spaść. Stosować tylko odpowiednie stojaki lub mocowania (szczególnie w przypadku instalacji stałych). Upewnij się, że akcesoria są prawidłowo zainstalowane i zabezpieczone. Upewnij się, że przestrzegane są obowiązujące przepisy bezpieczeństwa.

**OSTRZEŻENIE:**

1. Urządzenie należy używać tylko w sposób przewidziany.
2. Urządzenie należy eksploatować wyłącznie z akcesoriami zalecanymi i przeznaczonymi przez producenta.
3. Podczas instalacji należy przestrzegać przepisów bezpieczeństwa obowiązujących w danym kraju.
4. Po podłączeniu urządzenia należy sprawdzić wszystkie trasy przewodów, aby uniknąć uszkodzeń lub wypadków, np. z powodu niebezpieczeństwa potknięcia.
5. Należy przestrzegać podanego minimalnego odstępów od normalnie palnych materiałów! Jeśli nie jest to wyraźnie określone, minimalna odległość wynosi 0,3 m.

**UWAGA:**

1. W przypadku ruchomych elementów, takich jak uchwyty montażowe lub inne ruchome elementy, istnieje możliwość zakleszczenia.
2. W przypadku urządzeń z elementami napędzanymi silnikiem istnieje niebezpieczeństwo obrażeń spowodowanych ruchem urządzenia. Nagłe ruchy urządzeń mogą powodować reakcje zaskoczenia.

**UWAGA:**

1. Nie należy instalować ani obsługiwać urządzenia w pobliżu grzejników, rejestrów ciepła, pieców lub innych źródeł ciepła. Należy zawsze upewnić się, że urządzenie jest zainstalowane w taki sposób, że jest wystarczająco chłodzone i nie może się przegrzać.
2. W pobliżu urządzenia nie należy umieszczać źródeł zapłonu, takich jak płonące świece.
3. Nie wolno zakrywać otworów wentylacyjnych i blokować wentylatorów.
4. Do transportu należy używać oryginalnego opakowania lub opakowania dostarczonego przez producenta.
5. Unikać wstrząsów lub uderzeń w urządzenie.
6. Należy przestrzegać stopnia ochrony IP, jak również warunków otoczenia, takich jak temperatura i wilgotność, zgodnie ze specyfikacją.
7. Urządzenia mogą być stale rozwijane. W przypadku rozbieżności pomiędzy instrukcją obsługi a oznakowaniem urządzenia w odniesieniu do warunków pracy, wydajności lub innych cech urządzenia, pierwszeństwo mają zawsze informacje umieszczone na urządzeniu.
8. Urządzenie nie nadaje się do pracy w klimacie tropikalnym oraz do pracy powyżej 2000 m n.p.m.
9. O ile nie zostało to wyraźnie stwierdzone, urządzenie nie jest przystosowane do pracy w warunkach morskich.

**UWAGA:**

Podłączenie kabli sygnałowych może powodować znaczne zakłócenia. Upewnij się, że urządzenia podłączone do wyjścia są wyciszone po podłączeniu. W przeciwnym razie poziom hałasu może spowodować uszkodzenia.

**UWAGA PRODUKTY AUDIO O WYSOKIEJ GŁOŚNOŚCI!**

To urządzenie jest przeznaczone do użytku profesjonalnego.

Komercyjna eksploatacja tego urządzenia podlega obowiązującym krajowym przepisom i wytycznym dotyczącym zapobiegania wypadkom.

Uszkodzenie słuchu z powodu dużej głośności i ciągłego narażenia: Używanie tego produktu może powodować wysoki poziom ciśnienia akustycznego (SPL), który może spowodować uszkodzenie słuchu. Unikać ekspozycji na duże ilości.



TRANSMISJA SYGNAŁU PRZEZ RADIO (np. W-DMX lub systemy radiowe audio, Bluetooth):

Jakość i wydajność transmisji sygnałów bezprzewodowych zależy na ogół od warunków otoczenia.

Na zasięg i stabilność sygnału mają wpływ m.in:

- Ekranowanie (np. mur, budynki metalowe, woda)
- Duży ruch radiowy (np. silne sieci W-LAN)
- Zakłócenia
- Promieniowanie elektromagnetyczne (np. ściany wideo LED, ściemniacze)

Wszystkie specyfikacje zakresu odnoszą się do zastosowania w wolnym polu z kontaktem wzrokowym bez zakłóceń!

Działanie nadajników podlega przepisom urzędowym. Mogą się one różnić w zależności od regionu i muszą być sprawdzone przez operatora przed uruchomieniem (np. częstotliwość radiowa i moc nadawania).



OSTRZEŻENIE:

Urządzenia z bezprzewodową transmisją sygnału nie nadają się do pracy w obszarach wrażliwych, gdzie praca na falach radiowych może prowadzić do ewentualnych interakcji. Należą do nich na przykład:

- Szpitale, ośrodki zdrowia lub inne placówki służby zdrowia, które zapewniają leczenie pacjentów z wykorzystaniem specjalistycznego personelu i sprzętu.
- Klasa I, II i III obszarów niebezpiecznych
- Obszary ograniczonego użytkowania
- Obiekty wojskowe
- Statki powietrzne lub pojazdy
- Obszary, na których zabronione jest używanie telefonów komórkowych



WSKAZÓWKI DOTYCZĄCE JEDNOSTEK INSTALACYJNYCH W POMIESZCZENIACH

1. Urządzenia do zastosowań instalacyjnych są przeznaczone do pracy ciągłej.
2. Urządzenia przeznaczone do montażu w pomieszczeniach nie są odporne na warunki atmosferyczne.
3. Powierzchnie i części z tworzyw sztucznych jednostek instalacyjnych również mogą się starzeć, np. na skutek promieniowania UV i wahań temperatury. Nie prowadzi to zwykle do ograniczeń funkcjonalnych.
4. w przypadku urządzeń zainstalowanych na stałe należy spodziewać się osadzania zanieczyszczeń, np. pyłu. Należy bezwzględnie przestrzegać wskazówek dotyczących pielęgnacji.
5. O ile na urządzeniu lub w danych technicznych nie podano wyraźnie inaczej, urządzenia nadają się do urządzenia są przeznaczone do montażu na wysokości mniejszej niż 5 m.

DYSPOZYCJA

ENGLISH



Pakowanie:

1. Opakowania mogą być wprowadzane do systemu recyklingu poprzez zwykłe kanały utylizacji.
2. Prosimy o oddzielenie opakowania zgodnie z przepisami dotyczącymi utylizacji i recyklingu obowiązującymi w danym kraju.

DEUTSCH



Urządzenie:

1. Niniejsze urządzenie podlega europejskiej dyrektywie w sprawie zużytego sprzętu elektrycznego i elektronicznego z późniejszymi zmianami. Dyrektywa WEEE Zużyty sprzęt elektryczny i elektroniczny. Stare urządzenia i baterie nie należą do odpadów domowych. Stare urządzenie lub baterie należy oddać do utylizacji za pośrednictwem autoryzowanego przedsiębiorstwa utylizacji odpadów lub zakładu utylizacji odpadów komunalnych. Należy przestrzegać przepisów obowiązujących w danym kraju!
2. Przestrzegać wszystkich przepisów dotyczących utylizacji obowiązujących w danym kraju.
3. Jako klient prywatny możesz uzyskać informacje na temat możliwości utylizacji przyjaznej dla środowiska od sprzedawcy, u którego zakupiono produkt lub od odpowiednich władz regionalnych.

FRANCAIS

ESPAÑOL



Baterie i akumulatorki:

1. Baterie i akumulatorki nie należą do odpadów domowych. Baterie i akumulatorki należy utylizować za pośrednictwem autoryzowanego przedsiębiorstwa utylizacyjnego lub komunalnego zakładu utylizacji.
2. Należy przestrzegać wszystkich przepisów i regulacji dotyczących utylizacji obowiązujących w danym kraju.
3. Jako klient prywatny możesz uzyskać informacje na temat możliwości utylizacji przyjaznej dla środowiska od sprzedawcy, u którego zakupiono produkt lub od odpowiednich władz regionalnych.
4. Urządzenia z bateriami lub akumulatorami, których użytkownik nie może usunąć, należy oddać w punkcie zbiórki urządzeń elektrycznych.

POLSKI

ITALIANO

OŚWIADCZENIA PRODUCENTA

GWARANCJA PRODUCENTA I OGRANICZENIE ODPOWIEDZIALNOŚCI

Adam Hall GmbH, Adam-Hall-Str. 1, D-61267 Neu Anspach / E-Mail Info@adamhall.com / +49 (0)6081 / 9419-0.
Nasze aktualne warunki gwarancji i ograniczenia odpowiedzialności znajdują się na stronie:
https://cdn-shop.adamhall.com/media/pdf/MANUFACTURERS-DECLARATIONS_LD_SYSTEMS.pdf.
W przypadku serwisu prosimy o kontakt z partnerem handlowym.

ZGODNOŚĆ CE

Adam Hall GmbH oświadcza niniejszym, że ten produkt jest zgodny z następującą dyrektywą (jeśli dotyczy).
Dyrektywa niskonapięciowa (2014/35/UE)
Dyrektywa EMC (2014/30/EU)
RoHS (2011/65/EU)
CZERWONY (2014/53/EU)

DEKLARACJA ZGODNOŚCI CE

Deklaracje zgodności dla produktów podlegających dyrektywie LVD, EMC, RoHS można zamówić na stronie info@adamhall.com.
Deklaracje zgodności dla produktów podlegających dyrektywie RED można pobrać ze strony www.adamhall.com/compliance/.

DEKLARACJA ZGODNOŚCI UE

Adam Hall GmbH oświadcza niniejszym, że ten typ urządzenia radiowego jest zgodny z dyrektywą 2014/53/EU.
Pełny tekst deklaracji zgodności UE można znaleźć na stronie
Dostępny adres internetowy: www.adamhall.com/compliance/

Pomyłki i błędy, jak również zmiany techniczne lub inne są zastrzeżone!

AVETE FATTO LA SCELTA GIUSTA!

Questa unità è stata progettata e prodotta secondo standard di alta qualità per garantire un funzionamento senza problemi per molti anni. Questo è ciò che LD Systems rappresenta con il suo nome e la sua pluriennale esperienza come produttore di prodotti audio di alta qualità. Leggere attentamente le presenti istruzioni per l'uso in modo da poter sfruttare al meglio il nuovo prodotto LD Systems. Ulteriori informazioni su **LD Systems** sono disponibili sul nostro sito web WWW.LD-SYSTEMS.COM

INFORMAZIONI SU QUESTO MANUALE BREVE

Queste brevi istruzioni non sostituiscono il manuale d'uso completo. Prima della messa in funzione, leggere sempre le istruzioni per l'uso complete e relative al prodotto. Osservare anche le istruzioni di sicurezza aggiuntive contenute nelle istruzioni d'uso complete del prodotto! Il manuale d'uso completo si trova all'indirizzo www.ld-systems.com/LDIMA120-downloads oppure www.ld-systems.com/LDIMA240-downloads oppure è possibile aprirlo utilizzando il codice QR.



UTILIZZO IN CONFORMITÀ ALLE NORMATIVE

Il prodotto è un dispositivo per installazioni audio professionali!

Il prodotto è stato sviluppato per l'uso professionale nel campo dell'installazione audio. e non è adatto all'uso domestico!

Inoltre, questo prodotto è destinato all'installazione da parte di personale qualificato in possesso di conoscenze specialistiche e per l'utilizzo da parte di persone addestrate!

L'uso del prodotto al di fuori dei dati tecnici e delle condizioni operative specificate è considerato un uso improprio!

È esclusa la responsabilità per danni a persone e cose dovuti a un uso improprio!

Il prodotto non è adatto a:

- Persone (compresi i bambini) con ridotte capacità fisiche, sensoriali o mentali o con mancanza di esperienza e conoscenza.
- Bambini (i bambini devono essere istruiti a non giocare con l'apparecchio).

SPIEGAZIONI DI TERMINI E SIMBOLI

1. **PERICOLO:** la parola PERICOLO, eventualmente in combinazione con un simbolo, indica immediatamente situazioni o condizioni pericolose per la vita e l'incolumità delle persone.
2. **AVVERTENZA:** la parola AVVERTENZA, eventualmente abbinata a un simbolo, indica situazioni o condizioni potenzialmente pericolose per la vita e l'incolumità delle persone.
3. **ATTENZIONE:** la parola ATTENZIONE, eventualmente abbinata a un simbolo, viene utilizzata per indicare situazioni o condizioni che possono provocare lesioni.
4. **ATTENZIONE:** la parola ATTENZIONE, eventualmente abbinata a un simbolo, viene utilizzata per indicare situazioni o condizioni che possono causare danni a cose e/o all'ambiente.



Questo simbolo indica i pericoli che possono causare scosse elettriche.



Questo simbolo indica punti di pericolo o situazioni pericolose.



Questo simbolo indica i pericoli dovuti alle superfici calde.



Questo simbolo indica i pericoli dovuti a livelli di volume elevati.



Questo simbolo indica informazioni supplementari sul funzionamento del prodotto.



Questo simbolo indica un'unità che non contiene parti sostituibili dall'utente.

ISTRUZIONI DI SICUREZZA



PERICOLO:

1. Non aprire o modificare l'unità.
2. Se l'apparecchio non funziona più correttamente, se liquidi o oggetti sono penetrati all'interno dell'apparecchio o se l'apparecchio è stato danneggiato in qualsiasi altro modo, spegnerlo immediatamente e scollegarlo dall'alimentazione. Questo apparecchio può essere riparato solo da personale specializzato autorizzato.
3. Per le unità di classe di protezione 1, il conduttore di terra deve essere collegato correttamente. Non interrompere mai il conduttore di protezione. I dispositivi della classe di protezione 2 non dispongono di un conduttore di terra di protezione.
4. Assicurarsi che i cavi sotto tensione non siano attorcigliati o danneggiati meccanicamente in altro modo.
5. Non escludere mai il fusibile dell'apparecchio.



ATTENZIONE:

1. L'apparecchio non deve essere messo in funzione se presenta danni evidenti.
2. L'unità può essere installata solo in stato di assenza di tensione.
3. Se il cavo di alimentazione dell'apparecchio è danneggiato, non mettere in funzione l'apparecchio.
4. I cavi di rete collegati in modo permanente possono essere sostituiti solo da personale qualificato.

**ATTENZIONE:**

1. Non mettere in funzione l'unità se è stata esposta a forti sbalzi di temperatura (ad esempio, dopo il trasporto). L'umidità e la condensa potrebbero danneggiare l'unità. Non accendere l'unità finché non ha raggiunto la temperatura ambiente.
2. Assicurarsi che la tensione e la frequenza della rete di alimentazione corrispondano ai valori indicati sull'apparecchio. Se l'unità è dotata di un selettore di tensione, non collegare l'unità finché non è impostata correttamente. Utilizzare esclusivamente cavi di rete idonei.
3. Per scollegare l'apparecchio dalla rete elettrica in tutti i poli, non è sufficiente premere l'interruttore di accensione/spegnimento dell'apparecchio.
4. Assicurarsi che il fusibile utilizzato corrisponda al tipo stampato sull'unità.
5. Assicurarsi che siano state adottate misure adeguate contro le sovratensioni (ad es. fulmini).
6. Rispettare la corrente di uscita massima specificata per le unità con collegamento Power Out. Assicurarsi che l'assorbimento totale di corrente di tutte le unità collegate non superi il valore specificato.
7. Sostituire i cavi di rete collegabili solo con quelli originali.

**PERICOLO:**

1. Pericolo di soffocamento! I sacchetti di plastica e le piccole parti devono essere tenuti fuori dalla portata di persone (compresi i bambini) con ridotte capacità fisiche, sensoriali o mentali.
2. Pericolo di caduta! Assicurarsi che l'unità sia installata in modo sicuro e non possa cadere. Usare solo supporti o supporti adeguati (soprattutto per le installazioni permanenti). Assicurarsi che gli accessori siano installati e fissati correttamente. Assicurarsi che vengano rispettate le norme di sicurezza applicabili.

**ATTENZIONE:**

1. Utilizzare l'apparecchio solo nel modo previsto.
2. Utilizzare l'apparecchio solo con gli accessori raccomandati e previsti dal produttore.
3. Durante l'installazione, rispettare le norme di sicurezza vigenti nel proprio Paese.
4. Dopo aver collegato l'unità, controllare tutti i percorsi dei cavi per evitare danni o incidenti, ad esempio per il rischio di inciampare.
5. Rispettare la distanza minima specificata dai materiali normalmente infiammabili! Se non è esplicitamente indicato, la distanza minima è di 0,3 m.

**ATTENZIONE:**

1. Nel caso di componenti mobili, come le staffe di montaggio o altri componenti mobili, esiste la possibilità di incepparsi.
2. Nel caso di unità con componenti a motore, esiste il rischio di lesioni dovute al movimento dell'unità. I movimenti improvvisi dell'apparecchiatura possono provocare reazioni di spavento.

**ATTENZIONE:**

1. Non installare o far funzionare l'apparecchio in prossimità di radiatori, bocchette di calore, stufe o altre fonti di calore. Assicurarsi sempre che l'unità sia installata in modo da essere sufficientemente raffreddata e da non surriscaldarsi.
2. Non collocare fonti di accensione come candele accese vicino all'apparecchio.
3. Le aperture di ventilazione non devono essere coperte e le ventole non devono essere bloccate.
4. Per il trasporto, utilizzare l'imballaggio originale o quello fornito dal produttore.
5. Evitare urti o colpi all'unità.
6. Rispettare la classe di protezione IP e le condizioni ambientali, quali temperatura e umidità, secondo le specifiche.
7. I dispositivi possono essere costantemente sviluppati. In caso di discrepanze tra le istruzioni per l'uso e l'etichetta dell'apparecchio per quanto riguarda le condizioni di funzionamento, le prestazioni o altre caratteristiche dell'apparecchio, le informazioni sull'apparecchio hanno sempre la precedenza.
8. L'unità non è adatta ai climi tropicali e al funzionamento al di sopra dei 2000 m di altitudine.
9. Se non esplicitamente indicato, l'unità non è adatta al funzionamento in condizioni marine.

**ATTENZIONE:**

Il collegamento dei cavi di segnale può causare un notevole rumore. Assicurarsi che i dispositivi collegati all'uscita siano silenziosi quando sono collegati. In caso contrario, i livelli di rumore possono causare danni.

**ATTENZIONE AI PRODOTTI AUDIO AD ALTO VOLUME!**

Questa unità è destinata all'uso professionale.

Il funzionamento commerciale di questo apparecchio è soggetto alle normative e alle linee guida nazionali applicabili per la prevenzione degli incidenti.

Danni all'udito dovuti al volume elevato e all'esposizione continua: l'uso di questo prodotto può generare livelli di pressione sonora (SPL) elevati che possono causare danni all'udito.

Evitare l'esposizione a volumi elevati.

**TRASMISSIONE DI SEGNALI TRAMITE RADIO
(ad es. sistemi radio W-DMX o audio, Bluetooth):**

La qualità e le prestazioni delle trasmissioni di segnali wireless dipendono generalmente dalle condizioni ambientali.

La portata e la stabilità del segnale sono influenzate, ad esempio, da:

- Schermatura (ad es. muratura, edifici metallici, acqua)
- Traffico radio elevato (ad es. reti W-LAN forti)
- Interferenza
- Radiazione elettromagnetica (ad es. videowall a LED, dimmer)

Tutte le specifiche della gamma si riferiscono ad applicazioni in campo libero con contatto visivo senza interferenze!

Il funzionamento dei trasmettitori è soggetto alle norme ufficiali. Questi possono variare da regione a regione e devono essere verificati dall'operatore prima della messa in funzione (ad esempio, frequenza radio e potenza di trasmissione).

**ATTENZIONE:**

Le unità con trasmissione del segnale wireless non sono adatte al funzionamento in aree sensibili, dove il funzionamento via radio può provocare possibili interazioni. Questi includono, ad esempio:

- Ospedali, centri sanitari o altre strutture sanitarie che forniscono cure ai pazienti con personale e attrezzature specializzate.
- Aree pericolose di classe I, II e III
- Aree riservate
- Strutture militari
- Aeromobili o veicoli
- Aree in cui è vietato l'uso di telefoni cellulari

**NOTE PER LE UNITÀ DI INSTALLAZIONE INTERNE**

1. Le unità per applicazioni di installazione sono progettate per il funzionamento continuo.
2. I dispositivi per l'installazione all'interno non sono resistenti alle intemperie. 3. I dispositivi per l'installazione all'interno non sono resistenti alle intemperie.
3. Anche le superfici e le parti in plastica delle unità di installazione possono invecchiare, ad esempio a causa dei raggi UV e delle variazioni di temperatura. In genere, ciò non comporta limitazioni funzionali.
4. Nel caso di unità installate in modo permanente, è prevedibile il deposito di impurità, ad esempio polvere. È fondamentale osservare le istruzioni per la cura.
5. Se non diversamente specificato sull'unità o nei dati tecnici, le unità sono adatte a le unità sono destinate ad altezze di installazione inferiori a 5 metri.

SMALTIMENTO



Imballaggio:

1. Gli imballaggi possono essere immessi nel sistema di riciclaggio attraverso i consueti canali di smaltimento.
2. Separare l'imballaggio in base alle leggi sullo smaltimento e alle norme sul riciclaggio vigenti nel proprio Paese.



Dispositivo:

1. Questo apparecchio è soggetto alla Direttiva europea sui rifiuti di apparecchiature elettriche ed elettroniche e successive modifiche. Direttiva WEEE Rifiuti di apparecchiature elettriche ed elettroniche. I vecchi elettrodomestici e le batterie non vanno gettati nei rifiuti domestici. Il vecchio apparecchio o le batterie devono essere smaltiti tramite un'azienda autorizzata allo smaltimento dei rifiuti o un impianto di smaltimento comunale. Osservare le norme vigenti nel proprio paese!
2. Osservare tutte le leggi sullo smaltimento vigenti nel proprio Paese.
3. In qualità di clienti privati, è possibile ottenere informazioni sulle opzioni di smaltimento ecologico dal rivenditore presso il quale è stato acquistato il prodotto o dalle autorità regionali competenti.



Batterie e batterie ricaricabili:

1. Le pile e le batterie ricaricabili non rientrano nei rifiuti domestici. Le pile e le batterie ricaricabili devono essere smaltite tramite un'azienda di smaltimento autorizzata o un impianto di smaltimento comunale.
2. Osservare tutte le leggi e le normative sullo smaltimento vigenti nel proprio Paese.
3. In qualità di clienti privati, è possibile ottenere informazioni sulle opzioni di smaltimento ecologico dal rivenditore presso il quale è stato acquistato il prodotto o dalle autorità regionali competenti.
4. Gli apparecchi con batterie o accumulatori che non possono essere rimossi dall'utente devono essere consegnati in un punto di raccolta per apparecchi elettrici.

DICHIARAZIONI DEL PRODUTTORE

GARANZIA DEL PRODUTTORE E LIMITAZIONE DI RESPONSABILITÀ

Adam Hall GmbH, Adam-Hall-Str. 1, D-61267 Neu Anspach / E-Mail Info@adamhall.com / +49 (0)6081 / 9419-0.
Le nostre attuali condizioni di garanzia e la limitazione di responsabilità sono disponibili all'indirizzo:
https://cdn-shop.adamhall.com/media/pdf/MANUFACTURERS-DECLARATIONS_LD_SYSTEMS.pdf.
In caso di assistenza, contattare il proprio partner commerciale.

CONFORMITÀ CE

Adam Hall GmbH dichiara che questo prodotto è conforme alla seguente direttiva (se applicabile).
Direttiva sulla bassa tensione (2014/35/UE)
Direttiva EMC (2014/30/UE)
RoHS (2011/65/UE)
ROSSO (2014/53/UE)

DICHIARAZIONE DI CONFORMITÀ CE

Le dichiarazioni di conformità per i prodotti soggetti alle direttive LVD, EMC, RoHS possono essere richieste a info@adamhall.com.
Le dichiarazioni di conformità per i prodotti soggetti alla Direttiva RED possono essere scaricate dal sito www.adamhall.com/compliance/.

DICHIARAZIONE DI CONFORMITÀ UE

Adam Hall GmbH dichiara che questo tipo di apparecchiatura radio è conforme alla direttiva 2014/53/UE. Il testo completo della Dichiarazione di conformità dell'UE è disponibile al seguente indirizzo
Indirizzo Internet disponibile: www.adamhall.com/compliance/

I refusi e gli errori, così come le modifiche tecniche o di altro tipo sono riservati!

This page has been intentionally left blank

