

XGIMI Horizon Pro / Horizon  
USER GUIDE

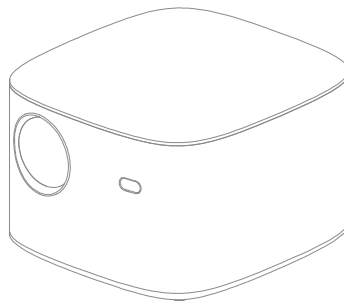

**Please read the Product Instructions carefully before using the product**

Thank you for purchasing and using the products of Chengdu XGIMI Technology Co., Ltd. (hereinafter referred to as "XGIMI Technology" or "XGIMI"). You should read the Product Instructions carefully before using this product for both your safety and interests.

XGIMI Technology disclaims all responsibilities for any personal injury, damage to property, or other loss that may occur as a result of improper or unsafe use of this product.

**About the Product Instructions (hereinafter referred to as the "Instructions")**

The copyright of the Instructions belongs to XGIMI Technology.

Trademarks and names mentioned in the Instructions belong to their respective right owners.

In case of inconformity between the content of the Instructions and the actual product, the actual product shall prevail.

Any objections to any content or clause found within the Instructions should be reported to XGIMI Technology in written form within 7 days after the purchase; otherwise, it will be assumed that you agree to, understand, and accept all the content of the Instructions.

Google, Android, Android TV, Chromecast and other related marks and logos are trademarks of Google LLC.

Google Assistant on Android TV is not available in Portugal, Russia, China (Taiwan), China (Hong Kong), and China (Macao).

**HDMI**® HDMI High-Definition Multimedia Interface, and the HDMI Logo are trademarks or registered trademarks of HDMI Licensing Administrator, Inc.

**dts HD** For DTS patents, see <http://patents.dts.com>. Manufactured under license from DTS Licensing Limited. DTS, DTS-HD, DTS Studio Sound, and the DTS-HD logo are registered trademarks or trademarks of DTS, Inc. in the United States and other countries. © 2020 DTS, Inc. All RIGHTS RESERVED.

**Dolby Audio** Dolby, Dolby Audio, and the double-D symbol are trademarks of Dolby Laboratories.

\* Model: XK03H/XK03K  
\* XGIMI Technology reserves the right to interpret and amend the Instructions.

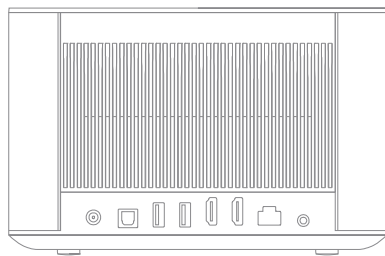

D-Sub IN

OPTICAL

S-VIDEO

USB2.0

HDMI(ARC)

HDMI2

LAN

AUX-CD

\* Use HDMI 2.0 cables when using HDMI 2.0 interfaces.

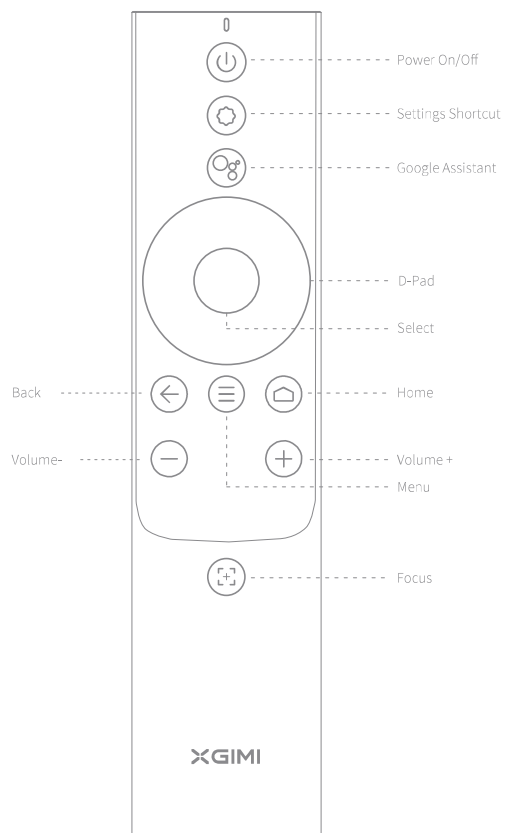

### 1 Device on/off

Connect to the power source, and press the "⊖" button to turn on the device.

When the device is on, press the "⊖" button to turn off the device.



### 2 Remote control pairing

Place the remote control within 10 cm of the device, press "↔" and "⊖" simultaneously until an indicator light begins flashing. This means that the remote control enters the pairing mode. When a "Ding" is heard, the connection is successful.

If the pairing fails, it will exit after 30 seconds. Repeat the above steps after exiting.

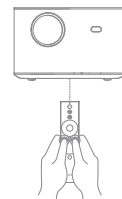

### 3 Automatic focus adjustment/Remote focus adjustment

When the automatic focus adjustment function is enabled, the frame will be adjusted automatically when you turn on the device or move it to another location.

Enable automatic focus by pressing "⊞". After holding on to the "⊞" button to enable manual focus adjustment, you can manually adjust the focus by pressing the "left/right" button or the "VOL+/-" button. After the adjustment, you can press other buttons to exit.

#### 4 Automatic keystone correction

The frame will be adjusted automatically when you move the device to another location.

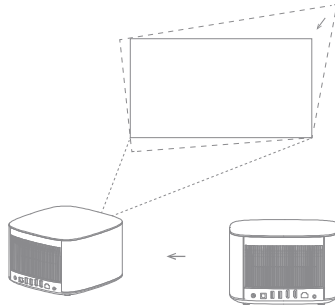

When the automatic obstacle avoidance function is enabled, the frame will automatically avoid obstacles if there are obstacles in the projection area. When the automatic screen alignment function is enabled, the frame will automatically match the screen if there is a 16:9 or 16:10 screen in the projection area.

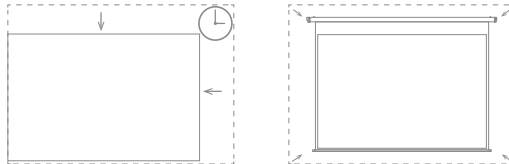

Press the "O" button on the remote control to enter the "Keystone Correction" page. Select "Auto Keystone Correction" to enable the automatic keystone correction function. Select "Manual Keystone Correction" to adjust the four points and the size of the frame.

## 5 The Google Assistant



You can enable the Google Assistant function by pressing the "🎤" button on the remote control.

Through voice control, you can quickly access entertainment, control smart devices, get answers onscreen, and perform other operations.

## 6 Bluetooth speaker

Use mobile Bluetooth settings to search for "XGIMI Horizon Pro" or "XGIMI Horizon" to pair with the device and play songs.

If you need to turn off the projection frame during music playback, you can press the "Power" button and select "Display Off".

## 7 More settings

At any interface, you can press the "ⓘ" button on the remote control to quickly set your device. To configure more settings, go to the "All Settings" page.

The main settings are described as follows:

- **Brightness and color**  
Select a brightness mode, such as standard, bright, eye-protection, and adjust the brightness level.  
If the "Environmental Adaptation" function is enabled, the device can automatically adjust the brightness based on the ambient brightness.
- **Image mode**  
Select different image modes in different scenarios, such as movie, football, office, and game, to adjust the image parameters of the video or signal source. The low-latency option is available in game mode.

- Sound effect

Select different sound effects in different scenarios, such as movie, music, and sport, to enjoy the optimal sound experience.

- Focus calibration

If the automatic focus adjustment function is not as good as before after long-term use, you can tune the automatic focus adjustment function through "Focus Calibration".

Note: When calibrating, make sure that the device is in the front projection state and that it is 1 to 2 meters away from the wall or screen.

- Keystone calibration

If you are not satisfied with the effect of the automatic keystone correction function, you can recalibrate the automatic keystone correction function through "Keystone Calibration".

Note: When calibrating, make sure that the device is in the front projection state and that it is 1 to 2 meters away from the wall or screen.

- Gyro calibration

If the automatic keystone correction function is not as good as before after long-term use, you can recalibrate the gyro through "Gyro Calibration" to optimize the effect of automatic keystone correction.

Note: Make sure that the device is placed horizontally during calibration.

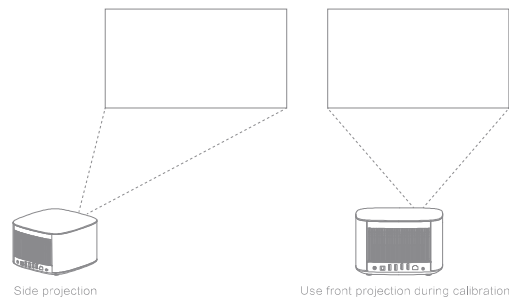



## 8 Online upgrade

Check the latest version and upgrade the system through "Settings" -> "Device Preferences" -> "About" -> "System Update".

## 9 Chromecast Built-in



Available in PCs, tablets, mobile phones, and other devices.

Quickly project the audio and video content to the TV through the "Chromecast icon" of the supported mobile application.

The projection will not be interrupted when you make calls or send messages. Also, you don't need to worry about battery consumption.

You can use the Chrome browser on your Android phone or PC to project the entire frame to the TV.

## Important Precautions

### Correct use of the device:

- Do not face lens into eyes because the strong projector light may cause injury to the eyes.
- Do not block the air inlet/outlet of the device in order to avoid damage to internal electronic devices arising from normal heat dissipation failure of the device.
- Do not wipe the lens directly with cleaning tools including paper and cloth in order to avoid damage to the lens. Please clean up the dust on the lens surface through clean air blowing.
- Do not wash the device with chemicals, detergents, or any liquid in order to prevent the circuit board from being corroded by rainwater, moisture, and mineral-containing liquids.
- Keep the device and its components and accessories out of reach of children.
- Make sure that the device is used in a dry and ventilated environment.
- Do not store the device in overheated or overcooled places, because extreme temperatures will shorten the life of electronic devices. Place and use the device in an environment of 0°C-40°C.
- Do not put the device into any heating equipment (such as dryer and microwave oven) for drying.
- Do not firmly extrude the device or place barriers on it or its back to avoid damage to the device.
- Do not throw, strike, or sharply vibrate the device to avoid damage to the internal circuit board.
- Do not try to disassemble and assemble the device yourself. If any issue occurs, please contact the after-sales service of XGIMI.
- Do not repair any product on your own. If the device or any component cannot work properly, consult the after-sales service of XGIMI in a timely manner or return it to the factory for repair.

### FCC warning for projector

The device meets provisions of part 15 of FCC rule. Operation meets the following 2 conditions: (1) the device will not cause harmful interference, and (2) the device must accept any interference received, including interference that may result in accidental operations. User manual or operating instructions shall remind users that intentional or unintentional modification and replacement of radiators without explicit approval from the responsible compliance party may prevent the user from operating the device. If the manual is provided in a form other than paper, such as, provided in computer disk through the Internet, then the information required in the section can be included in the manual in the alternative form under the premise that users can have access to the form information.

Notes: the device has been tested to meet restrictions of part 15 of FCC rule on B-class digital device. These restrictions are aimed at providing the effective prevention of harmful interference in a residential installation. If installation and use are not made according to the instructions, the device will generate and radiate radio frequency energy, and may cause harmful interference to radio communication. However, there is no guarantee that interference will not occur in a particular installation. If the device does cause harmful interference to radio or television reception (determined by stopping and starting the device), it is suggested that users should attempt to correct the interference by one or more of the following measures:

- Reposition direction of receiving antenna.
- Increase the distance between the device and the receiver.
- Connect the device into an outlet on a circuit different from that to which the receiver is connected.
- Consult distributors or experienced radio/television technicians to seek help
- This device is acting as a slave and operating in the 2.4 GHz (2402-2480 MHz, 2412-2462 MHz) band or 5 GHz (5.180 GHz-5.240 GHz, 5.260 GHz-5.320 GHz, 5.500 GHz-5.700 GHz, 5.745 GHz-5.825 GHz) band.

## CE Maintenance for projector

1. Risk of explosion if battery is replaced by an incorrect type.  
Dispose of used batteries according to the instructions.
2. The product shall only be connected to a USB interface of version USB2.0.
3. Adapter shall be installed near the equipment and shall be easily accessible.
4. EUT Operating temperature range: -10°C-40°C .
5. Adapter:  
The plug considered as disconnect device of adapter  
Power supply and ADP (rating):  
① Input: AC 100-240 V 50/60 Hz 4.0 A  
Output: DC 19.0V 13.16 A  
② Input: AC 200-240 V 50 Hz 2.0 A  
Output: DC 19.0V 11.58 A
6. The device complies with RF specifications when the device is used at a distance of 20 cm away from your body.
7. To prevent possible damage to hearing, do not listen at high volume levels for long periods.
8. Use careful with the earphone maybe excessive sound pressure from earphones and headphones can cause hearing loss.

Declaration of Conformity  
Chengdu XGIMI Technology Co.,Ltd hereby declares that this product is in compliance with the essential requirements and other relevant provisions of Directive 2014/53/EU.

This product is allowed to be used in some of EU member states. For example, the device can be used in the following Member States:

Operations in the 5.15-5.25 GHz band are restricted to indoor usage only.

This Frequency applies to the following Member States or the geographical area within a Member State where restrictions on putting into service or requirements for authorisation of use exist.



| BE | HR | AT |
|----|----|----|
| BG | IT | PL |
| CZ | CY | PT |
| DK | LV | RO |
| DE | LT | SI |
| EE | LU | SK |
| IE | HU | FI |
| EL | MT | SE |
| ES | NL | UK |
| FR |    |    |

## Radiation Exposure Statement projector

For remote control, this device complies with FCC radiation exposure limits set forth for an uncontrolled environment.

The transmitter shall not be placed or operated in conjunction with any other antenna or transmitter.

For the LED projector, the device meets FCC radiation exposure limits specified for uncontrolled environments. In the installation and operation of the device, the distance between radiator and body should be at least 20 cm.

Notes: 5150-5250 MHz frequency range is only for indoor use.

This Frequency applies to the following Member States or the geographical area within a Member State where restrictions on putting into service or requirements for authorisation of use exist.

Disposal instructions for used products:



The product is designed and manufactured with high quality materials and components that are recyclable.



This symbol on the product indicates that it is protected under the Directive 2012/19/EU.

**ErC RoHS**

\* Only use attachments/accessories specified or provided by the manufacturer (such as the exclusive supply adapter etc).

\* Beware that this product may emit harmful light radiation.

本製品を使用する前に、製品取扱説明書をよくお読みください

Chengdu XGIMI Technology Co., Ltd. (以下「XGIMI Technology」または「XGIMI」) の製品をご購入、ご利用いただきありがとうございます。お客様の安全と利益のために、本製品を使用する前に製品取扱説明書をよくお読みください。

本製品を適切または安全に使用しなかったために生じる可能性のある人身傷害、財産に対する損害、その他の損失について、XGIMI Technologyは一切の責任を負いません。

製品取扱説明書 (以下「本説明書」) について

本説明書の著作権は、XGIMI Technologyに帰属します。

本説明書に記載されている商標および名称は、各権利所有者に帰属します。

本説明書の内容と実際の製品との間に矛盾がある場合は、実際の製品が優先されるものとします。

本説明書に記載されている内容または条項に異議がある場合は、購入後7日以内に書面でXGIMI Technologyに申し立てるものとし、かかる申し立てがない場合は、本説明書のすべての内容に同意し、理解して受け入れたものと見なされます。

Google、Android、Android TV、Chromecastおよびその他の関連するマークとロゴは、Google LLCの商標です。

Android TVのGoogle Assistantは、ポルトガル、ロシア、中国 (台湾)、中国 (香港)、および中国 (マカオ) では利用できません。

 High-Definition Multimedia Interface (HDMI) およびHDMIロゴは、HDMI Licensing Administrator, Inc. の商標または登録商標です。

 DTSの特許については、<http://patents.dts.com>を参照してください。DTS Licensing Limitedからのライセンスに基づき製造されています。DTS、DTS-HD、DTS Studio Sound、およびDTS-HDのロゴは米国およびその他の国におけるDTS, Inc. の登録商標または商標です。© 2020 DTS, Inc. ALL RIGHTS RESERVED.

 Dolby Laboratoriesのライセンスに基づいて製造されています。Dolby、Dolby Audio、Pro Logic、およびダブルDは、Dolby Laboratoriesの商標です。

\* モデル: XK03H/XK03K

\* XGIMI Technologyは、本説明書を解釈および修正する権利を留保します。

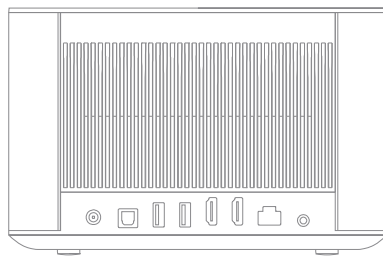

DVI-IN



OPTICAL



S/PDIF



USB2.0



HDMI ARC



HDMI 2



LAN



AUDIO

\* HDMI2.0インターフェイスの使用時は、HDMI2.0ケーブルを使用してください。

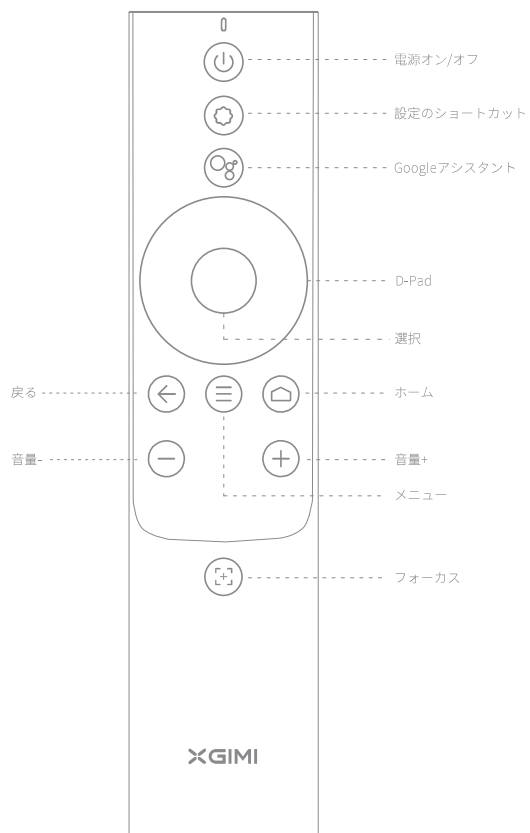



### 1 デバイスのオン/オフ

電源に接続し、「○」ボタンを押してデバイスをオンにします。

デバイスがオンの場合は、「○」ボタンを押してデバイスをオフにします。



### 2 リモコンのペアリング

リモコンをデバイスの10 cm以内に近づけて、表示灯が点滅し始めるまで「⏪」と「⏩」を同時に押します。この点滅は、リモコンがペアリングモードに入っていることを意味します。発信音が鳴ったら接続完了です。

ペアリングに失敗した場合は、30秒後に終了します。終了後に、上記の手順を繰り返します。

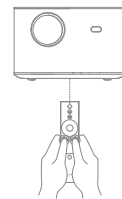

### 3 オートフォーカス調整/リモートフォーカス調整

オートフォーカス調整機能が有効な場合は、デバイスの電源をオンにするかデバイスを別の場所に移動すると、フレームが自動的に調整されます。

「⏪」を押して、オートフォーカスを有効にします。「⏪」ボタンを長押しして手動によるフォーカス調整を有効にした後、「左/右」ボタンまたは「音量+/-」ボタンを押すことによって手動でフォーカスを調整できます。調整が完了したら、他のボタンを押して終了します。

#### 4 キーストーンの自動補正

デバイスの場所を移動すると、フレームは自動的に調整されます。

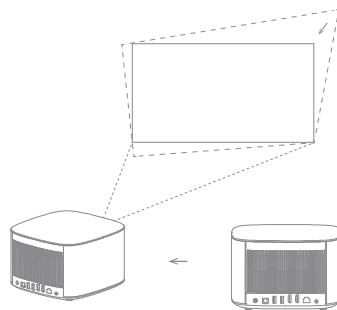

自動障害物回避機能を有効にすると、投影エリアに障害物がある場合、フレームは自動的にそれらの障害物を回避します。自動画面調整機能を有効にすると、投影エリアに16:9または16:10の画面がある場合、フレームは自動的にその画面に合わせられます。

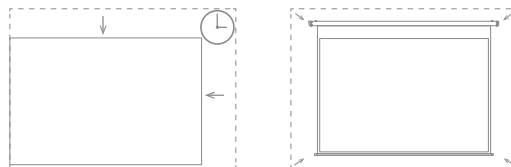

リモコンの「Q」ボタンを押して「Keystone Correction」（「キーストーンの補正」）ページに入ります。「Auto Keystone Correction」（「キーストーンの自動補正」）を選択すると、キーストーンの自動補正機能が有効になります。「Manual Keystone Correction」（「キーストーンの手動補正」）を選択すると、フレームの4つの頂点とサイズが調整されます。

## 5 Googleアシスタント



Googleアシスタント機能を有効にするには、リモコンの「」ボタンを押します。

エンターテインメントへのアクセス、スマートデバイスのコントロール、画面への回答の表示などの操作を音声コントロールですばやく実行できます。

## 6 Bluetoothスピーカー

モバイルのBluetooth設定を使用して「XGIMI Horizon Pro」/「XGIMI Horizon Pro」を検索し、デバイスとペアリングして曲を再生します。

音楽の再生中に投影フレームをオフにする必要がある場合は、「電源」ボタンを押して「Display Off」(「ディスプレイオフ」)を選択できます。

## 7 詳細設定

どのインターフェイスにおいても、リモコンの「」ボタンを押すと、デバイスの設定を速やかに行うことができます。詳細設定を行うには、「All Settings」(「すべての設定」)ページに移動します。

主要な設定を次に示します。

### • 輝度と色

輝度のモードを、標準、ブライツ、視力保護などから選択し、輝度レベルを調整します。

「Environmental Adaptation」(「環境適応」)機能が有効になると、デバイスは周囲の明るさに基づいて自動的に輝度を調整することができます。

### • 画像モード

映画、サッカー、仕事、ゲームといったさまざまなシナリオに応じて異なる画像モードを選択し、ビデオソースまたは信号ソースの画像パラメーターを調整します。ゲームモードでは、低レイレンシーのオプションを利用できます。

- サウンドエフェクト

映画、音楽、スポーツといったさまざまなシナリオに応じて異なるサウンドエフェクトを選択し、最適なサウンド体験を得られるようにします。

- フォーカスキャリブレーション

長期間使用したことにより、オートフォーカス調節機能が以前と比べて劣化した場合は、「Focus Calibration」（「フォーカスキャリブレーション」）でオートフォーカス調節機能を調整します。

注: キャリブレーション時は、デバイスが前投の状態、壁やスクリーンから1〜2メートル離れているようにしてください。

- キーストーンキャリブレーション

キーストーンの自動補正機能の効果が満足できない場合は、「Keystone Calibration」（「キーストーンキャリブレーション」）でキーストーンの自動補正機能を再キャリブレーションします。

注: キャリブレーション時は、デバイスが前壁投影の状態、壁やスクリーンから1〜2メートル離れているようにしてください。

- ジャイロキャリブレーション

長期間使用したことにより、キーストーンの自動補正機能が以前と比べて劣化している場合は、「Gyro Calibration」（「ジャイロキャリブレーション」）でジャイロを再キャリブレーションすると、キーストーンの自動補正の効果を最適化することができます。

注: キャリブレーション中は、デバイスが水平な状態で置かれているようにしてください。

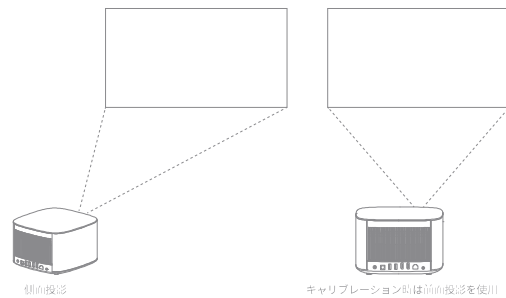

## 8 オンラインアップグレード

最新バージョンを確認して、「Settings」（「設定」）> 「Device Preferences」（「デバイスの環境設定」）> 「About」（「バージョン情報」）> 「System Update」（「システムの更新」）でシステムをアップグレードします。

## 9 Chromecast built-in



PC、タブレット、携帯電話などのデバイスで利用可能です。

対応しているモバイルアプリケーションの「Chromecastアイコン」から、オーディオコンテンツおよびビデオコンテンツをすばやくテレビに投影します。

通話を発信したりメッセージを送信したりしても、投影は中断されません。また、バッテリーの消費について懸念する必要もありません。

AndroidスマートフォンやPC上のChromeブラウザを使用すると、フレーム全体をテレビに投影できます。

## 重要な注意事項

### デバイスの正しい使用:

- ・レンズを目に向けないでください。プロジェクターの強い光により目が損傷する恐れがあります。
- ・デバイスの通常の放熱ができないと、内部電子機器が損傷する恐れがあるため、デバイスの空気出入口をふさがないでください。
- ・レンズの損傷を防ぐため、紙や布が含まれる清掃用具でレンズを直接拭かないでください。レンズ表面のゴミは、きれいなエアブローで吹き飛ばしてください。
- ・回路基板が雨水、湿気、鉱物を含む液体によって腐食するのを防ぐため、化学薬品、洗剤、またはいかなる液体でもデバイスを洗浄しないでください。
- ・デバイスおよびその構成部品や付属品は、お子様の手に届かないところに置いてください。
- ・デバイスは必ず乾燥した換気の良い環境で使用されるようにしてください。
- ・極端な温度下では電子機器の寿命が短くなりますので、極度の高温または低温になる場所でデバイスを保管しないでください。デバイスは0℃から40℃までの環境下に置いて、使用してください。
- ・デバイスを加熱機器 (乾燥機や電子レンジなど) に入れて乾燥させないでください。
- ・デバイスの損傷を防ぐため、デバイスを強く押し出したり、デバイス上やデバイスの背面に障害物を置いたりしないでください。
- ・内部回路基板の破損を防ぐため、デバイスを投げつけたり、叩いたり、激しく振動させたりしないでください。
- ・お客様ご自身によるデバイスの分解や組み立てを行わないでください。問題が発生した場合は、XGIMIのアフターサービスに連絡してください。
- ・お客様ご自身による修理を行わないでください。デバイスまたは構成部品が正常に動作しない場合は、XGIMIのアフターサービスへ適時に連絡するか、修理のために工場に返送してください。

## FCC警告

本デバイスはFCC規則のPart 15の規定に適合しています。動作においては、次の2つの条件を遵守しています。(1) 本デバイスは、有害な干渉を引き起こさないこと、および(2) 本デバイスは、偶発的な操作をもたらす可能性のある干渉を含め、受信したあらゆる干渉を受け入れなければならないこと。ユーザーマニュアルまたは操作説明書は、責任を有する法令遵守当事者からの明示的な承認なく意図的または非意図的にラジエーターを変更および交換すると、ユーザーによる本デバイスの操作ができなくなる可能性についてユーザーが想起できるような記載を含んでいるものとします。マニュアルが紙以外の形態で提供される場合、たとえばインターネットからコンピュータのディスクを介して提供される場合、本項で要求される情報は、ユーザーが当該形態の情報にアクセスできることを前提として、代替形態でマニュアルに含めることができます。

クラスBのデジタルデバイスまたは周辺機器の場合、ユーザーによって提供される指示には以下の記述または類似の記述を含めるものとし、それらをマニュアル内の目立つ場所に記載するものとします。

注: 本デバイスは、FCC規則のPart 15に準拠したクラスBのデジタルデバイスに対する制限に適合していることについてテスト済みです。これらの制限は、住宅設備における有害な干渉を効果的に防止することを目的としています。指示に従って設置および使用しない場合、本デバイスは高周波エネルギーを発生および放射し、無線通信に有害な干渉を及ぼす可能性があります。ただし、特定の設置において干渉が発生しないという保証はありません。本デバイスによってラジオまたはテレビ電波の受信に有害な干渉が発生した場合(本デバイスの起動および停止によって判別可能)、ユーザーは以下の1つまたは複数の方法で干渉を修正することが推奨されます。

- 重新調整接收天線之方向或位置。
- 拉大裝置和接收器之間之距離。
- 將裝置連接到與接收器不同電路之插座上。
- 向經銷商或經驗豐富之無線電/電視技術人員諮詢以尋求幫助。
- 本裝置係作為從屬裝置使用，適用頻帶如下：2.4 GHz (2402-2480 MHz、2412-2462 MHz)，或5 GHz (5.180 GHz-5.240 GHz、5.260 GHz-5.320 GHz、5.500 GHz-5.700 GHz、5.745 GHz-5.825 GHz)。

## CEメンテナンス

1. 不適切なタイプのバッテリーに交換すると、爆発の危険性があります。使用済みのバッテリーは指示に従って廃棄してください。
2. 本製品は、バージョンUSB2.0のUSBインターフェイスにのみ接続するものとしてます。
3. アダプターはデバイスの近くに設置し、簡単に取り扱えるようにします。
4. EUT動作温度範囲: -10°C~40°C。
5. アダプター:  
プラグは、アダプターの切断デバイスと見なされます。  
電源およびADP (定格):  
① 入力: AC 100V~240V、50/60 Hz 4.0 A  
出力: DC 19.0 V、13.16 A  
② 入力: AC 200~240 V、50 Hz 2.0 A  
出力: DC 19.0 V、11.58 A
6. 本デバイスは、人体から20cm離れた場所で使用した場合に、RF仕様に適合するものとなります。
7. 聴覚を損なう恐れがあるため、大きい音量で長時間聞かないでください。

### 適合宣言

Chengdu XGIMI Technology Co.,Ltd は、本製品が指令 2014/53/EUの必須要件およびその他の関連規定に適合していることをここに宣言します。

本製品は、一部のEU加盟国での使用が許可されています。たとえば、以下の加盟国での使用が可能となります。

5.15~5.25GHz帯での操作は、屋内使用に限定されます。

この周波数は、サービスの使用開始に対する制限または使用認可の要件が存在する以下の加盟国または加盟国内の地理的区域に適用されます。



|  |    |    |
|--|----|----|
| BE   | HR | AT |
| BG   | IT | PL |
| CZ   | CY | PT |
| DK   | LV | RO |
| DE   | LT | SI |
| EE   | LU | SK |
| IE   | HU | FI |
| EL   | MT | SE |
| ES   | NL | UK |
| FR   |    |    |



## 放射線被ばくに関する声明

リモコンについて、本デバイスは、非制御環境に対して規定されたFCC放射線被ばくに関する制限を使用して準拠しています。

送信機は、その他のアンテナまたは送信機と組み合わせて設置したり操作しないものとしします。

LEDプロジェクターについて、本デバイスは、非制御環境に対して規定されたFCC放射線被ばくに関する制限に適合しています。本デバイスの設置および操作においては、ラジエーターと本体の間の距離が20 cm以上である必要があります。

注: 5150~5250 MHzの周波数範囲は、屋内使用に限定されます。

この周波数は、サービスの使用開始に対する制限または使用認可の要件が存在する以下の加盟国または加盟国内の地理的区域に適用されます。

使用済み製品の廃棄手順:



本製品は、リサイクル可能な高品質の材料および構成部品を使用して設計および製造されています。



製品上のこの記号は、指令2012/19/EUに基づいて製品が保護されていることを示します。

# RoHS

- \* メーカー指定またはメーカー提供の付属品/周辺機器 (専用の電源アダプターなど) のみを使用してください。
- \* 本製品は有害な光を放射する可能性がありますのでご注意ください。

## **FCC Caution for remote control**

This device complies with part 15 of the FCC Rules. Operation is subject to the following two conditions:

- (1) This device may not cause harmful interference, and
- (2) this device must accept any interference received, including interference that may cause undesired operation.

Any Changes or modifications not expressly approved by the party responsible for compliance could void the user's authority to operate the equipment.

Note: This equipment has been tested and found to comply with the limits for a Class B digital device, pursuant to part 15 of the FCC Rules. These limits are designed to provide reasonable protection against harmful interference in a residential installation. This equipment generates uses and can radiate radio frequency energy and, if not installed and used in accordance with the instructions, may cause harmful interference to radio communications. However, there is no guarantee that interference will not occur in a particular installation. If this equipment does cause harmful interference to radio or television reception, which can be determined by turning the equipment off and on, the user is encouraged to try to correct the interference by one or more of the following measures:

- Reorient or relocate the receiving antenna.
- Increase the separation between the equipment and receiver.
- Connect the equipment into an outlet on a circuit different from that to which the receiver is connected.
- Consult the dealer or an experienced radio/TV technician for help.

## **IC Warning for remote control**

This device complies with Industry Canada licence-exempt RSS standard(s). Operation is subject to the following two conditions:

- (1) This device may not cause interference, and
- (2) This device must accept any interference, including interference that may cause undesired operation of the device.

Le présent appareil est conforme aux CNR d'Industrie Canada applicables aux appareils radio exempts de licence. L'exploitation est autorisée aux deux conditions suivantes:

- (1) l'appareil ne doit pas produire de brouillage, et
- (2) l'utilisateur de l'appareil doit accepter tout brouillage radioélectrique subi, même si le brouillage est susceptible d'en compromettre le fonctionnement

The device has been evaluated to meet general RF exposure requirement. The device can be used in portable exposure condition without restriction.