



E-MAIL

support@vava.com

MANUFACTURER

Shenzhen NearbyExpress Technology Development Co.,Ltd.
Address: Floor 7, Building E, Galaxy World Phase II, Shenzhen, China

EU Importer: ZBT International Trading GmbH
Address: Halstenbeker Weg 98C, 25462 Rellingen, Deutschland

Hiermit erklärt NearbyExpress, dass der Funkanlagentyp VA-IH009 der Richtlinie 2014/53/EU entspricht. Der vollständige Text der EU-Konformitätserklärung ist unter der folgenden Internetadresse verfügbar:
<https://www.vava.com/pages/user-manual>



Rev_1.5_EN-DE



Model: VA-IH009
VAVA Split Screen Baby Monitor
User Guide

EN

CONTENTS

SAFETY INSTRUCTIONS	01
CAUTION	01
PACKAGE CONTENTS	02
PRODUCT DIAGRAM	03
GETTING STARTED	05
1. Charging & Powering Baby Monitor	05
2. Powering Camera	05
3. Pairing the Baby Monitor & the Camera	05
4. Placing the Camera	06
5. Wall Mounting Camera	06
6. Wide-Angle Lens (Optional)	07
FUNCTIONS & OPERATIONS	08
Monitor Interface Overview	08
1. Split Screen	09
2. Volume Adjustment	10
3. Display Brightness Adjustment	10
4. Talkback	10
5. Monitor Settings	11
6. Add / View / Delete a Camera	11
7. Digital Zoom & Circulating	12
8. Pan-n-Tilt	12
9. Night Vision	12
10. Alarm	12
11. Wide-angle Viewing (Optional)	13
12. Temperature Alert	13
SPECIFICATIONS	14
TROUBLESHOOTING	16
WARRANTY & CUSTOMER SERVICE	18
FCC STATEMENT	19
IC STATEMENT	21

SAFETY INSTRUCTIONS

- Keep cord out of the reach of children (more than 3ft / 0.9m away) in case of STRANGULATION.

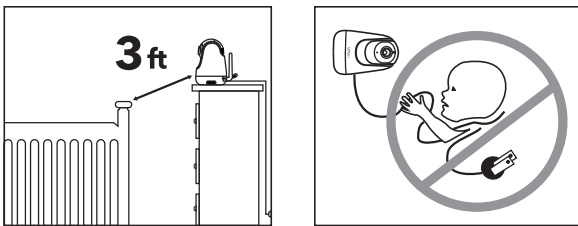

- NEVER place the camera or cord in or near the crib or playpen.
- NEVER mount the camera directly above the crib or playpen to avoid the risk of injury.
- Only use the AC adapters provided.
- Never use the unit near water, including near a bathtub, sink, laundry machine tube, wet basement, etc.
- Do not install near any heat sources such as radiators, heat registers, stoves, or other devices that produce heat.
- Only use attachments and accessories specified by the manufacturer.
- Unplug this device when unused for long periods of time.
- Do not insert anything into the upgrade pinholes. This operation is only intended for professionals.

CAUTION

- NOT toys. Do not allow children to play with them.
- The lens and lens hood are small parts, keep them out of your baby's reach at all times.
- This product is NOT intended to replace the proper supervision of children. You MUST check your child's activity regularly.
- This product is not intended for use as a medical camera and its use should not replace adult supervision.
- Unplug the product during lightning storms.
- Please check the operating range and condition of the camera carefully at

the initial installation, and on a regular basis after that.

- Check the reception regularly. Test the camera before use and after changing the camera's location.
- For indoor use only.
- Clean the camera with a dry cloth only.
- Do not block any ventilation openings.
- Microphone feedback might occur when the monitor is too close to the camera. Please keep them at least 1.5m / 4.9ft apart.

PACKAGE CONTENTS

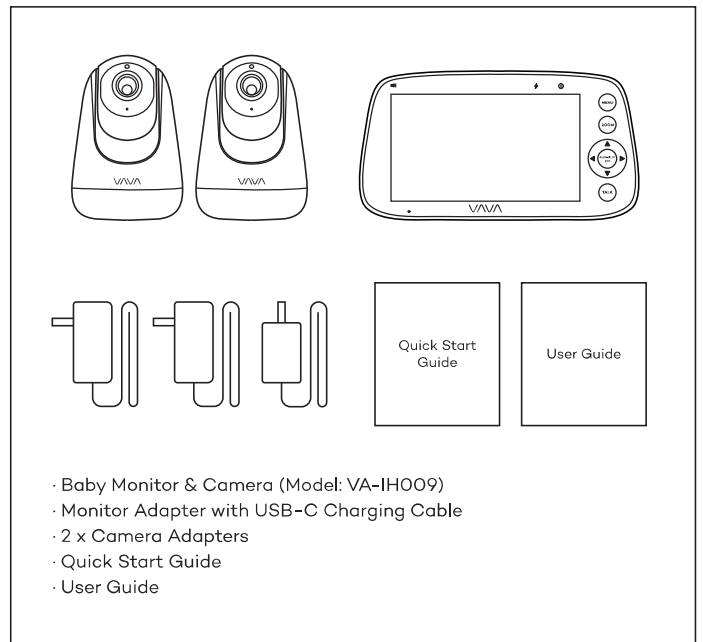

- Baby Monitor & Camera (Model: VA-IH009)
- Monitor Adapter with USB-C Charging Cable
- 2 x Camera Adapters
- Quick Start Guide
- User Guide

PRODUCT DIAGRAM

Baby Monitor

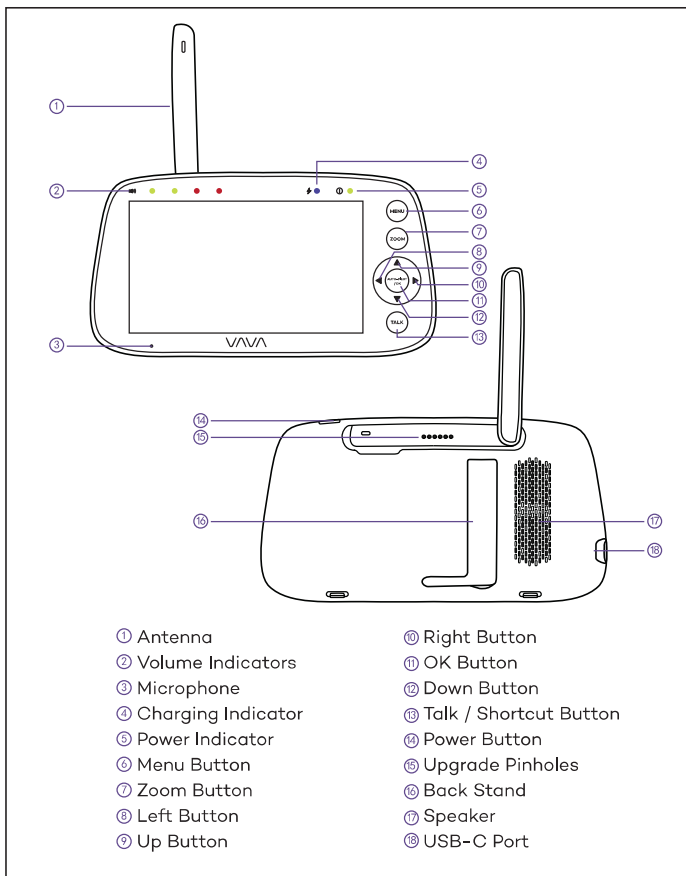

Camera

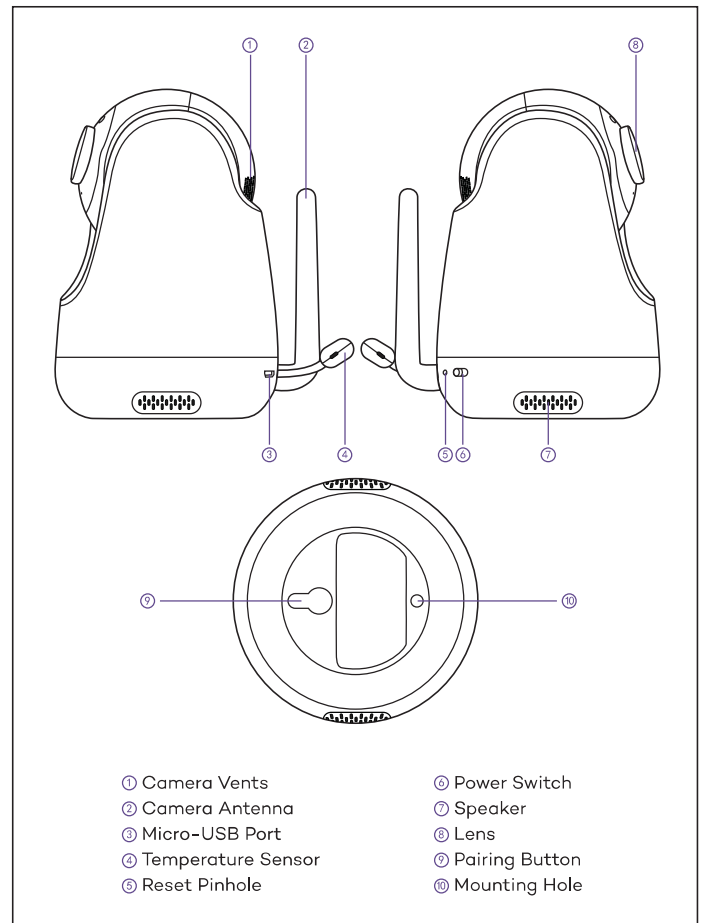

GETTING STARTED

1. Charging & Powering Baby Monitor

- 1) Connect the monitor adapter to the monitor and a power outlet.
- 2) Unplug the unit when its power indicator turns off, indicating a full charge.
- 3) Press the Power button on the monitor to power on with the power indicator lighting green.

2. Powering Camera

- 1) Connect the camera to power source via the Micro-USB cable and camera adapter.
- 2) Slide the Power Switch on camera to power on. Make sure the power indicator light is green.



- Only use the power adapters included in the package.
- Do not place the camera and power cord within the reach of your baby.

3. Pairing the Baby Monitor & the Camera

By default, one camera has been paired with the monitor when manufactured. When you power on the monitor and camera, the two will automatically pair. To add more cameras, press the Pair Button at the bottom of the camera, press Menu button, select through -> -> , and then the monitor will auto-pair with the camera.



- Once they're paired successfully, the camera number with icon will be shown at the top left.
- Microphone feedback might occur when the monitor is too close to the camera. Please keep them at least 1.5m / 4.9ft apart.
- It is recommended to pair in the baby's room, or wherever you intend to place the camera.

4. Placing the Camera

Place the camera 1.5-2m / 4.9-6.6ft away from your baby for safety reason and for a better view when in night vision mode.

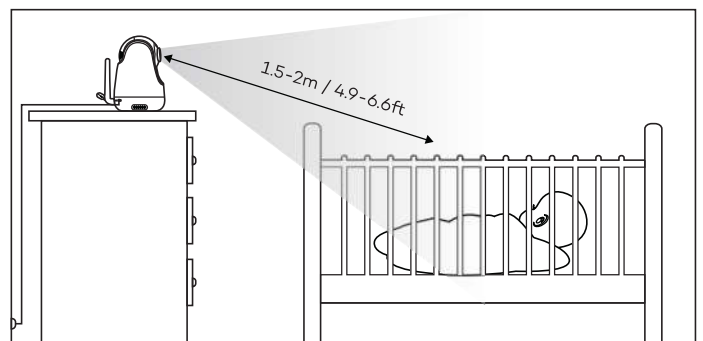

5. Wall Mounting Camera

- 1) Select the spot to mount the camera, keeping it beyond your baby's reach.
- 2) Insert the screw (not included) pre-installed on wall into the mounting hole of the camera.

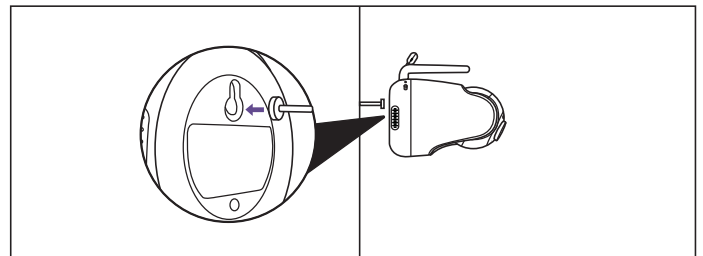

It's strongly recommended to use a screw and screw anchor. Don't release the camera until you're sure it is firmly mounted.

6. Wide-Angle Lens (Optional)

The aluminum lens hood (no special video effects) has been installed when the camera was manufactured.

To install wide-angle lens (sold separately), simply rotate the original lens hood counterclockwise to remove. Then install the new lens and rotate clockwise to fix in place.

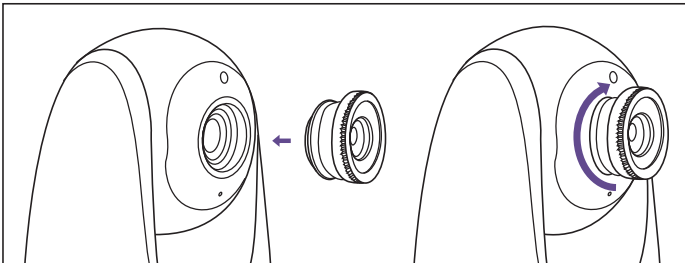
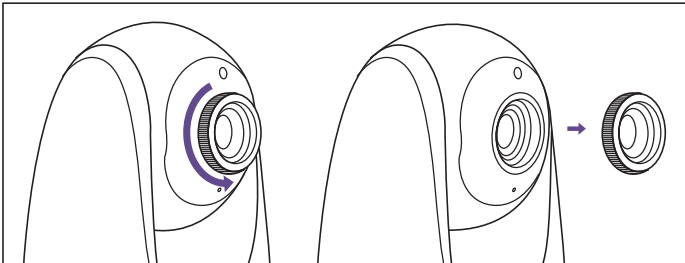

FUNCTIONS & OPERATIONS



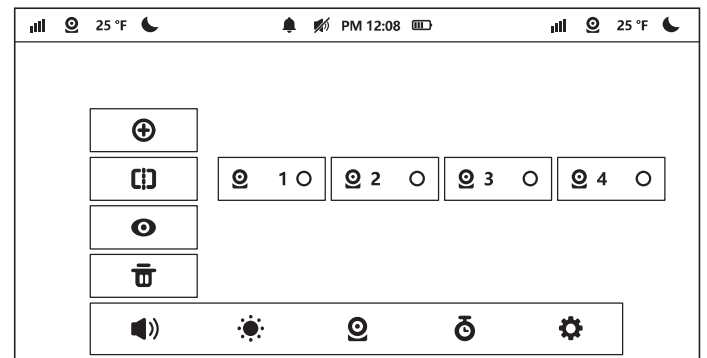











Monitor Interface Overview





Top Status Indications

	Signal	4 levels
	Current Camera	Camera 1 / Camera 2 / Camera 3 / Camera 4
	Zoom	2X / 4X
	Current Temperature	°C / °F
	Night Vision	Auto ON in a dim environment
	Current Time	AM / PM
	Alarm	ON / OFF
	Mute	Mute all system sounds
	Talk-back	ON / OFF
	Battery	5 levels
	Voice	Voice transfer between 2 cameras

Bottom Menu Brief

	Add Camera	Max. 4 cameras
	Split Screen	Select the cameras for split screen display
	View Camera	Select to view each at a time
	Delete Camera	Select to delete cameras
	Speaker Volume	0-7 levels (mute when it's 0)
	Brightness	1-8 levels
	Camera	To add / view / delete cameras
	Alarm	OFF / 2Hr / 4Hr / 6Hr / Set Time (hour / minute / AM, PM)
	Settings	<ul style="list-style-type: none">  Time  System sound volume  Temperature scale  Auto-sleep time  Restore to factory setting  Customer service contacts



1. Split Screen

- 1) Press Menu button, select through  -> .
- 2) Then select two cameras (Camera 1/2/3/4) for  Split screen display.
- 3) Once set, you can view two cameras at one time without delay. The sound of the two rooms will be switched every 15 seconds.
- 4) Under Split screen mode, you can also press Left / Right Button -> OK Button to select one camera (Camera 1 or 2) you want to view or zoom in. Press the Menu Button to return to Split screen mode.



The split screen mode is turned on by default when the monitor is powered on.



2. Volume Adjustment

- 1) Use Shortcut Button: Press Talk Button -> Left / Right Button to quickly adjust the volume with  &  icons.
- 2) Or you can press Menu Button -> OK Button -> Left / Right Button to volume down / up, and OK Button to saving your settings.



For system sound adjustment, please go to Monitor Settings ->  System sound volume.

3. Display Brightness Adjustment

- 1) Use Shortcut Button: Press Talk Button -> Up / Down Button to quickly adjust the brightness with  &  icons.
- 2) Or you can press Menu Button -> OK Button -> Up / Down Button to turn up / down the brightness, and OK Button to saving your settings.

4. Talkback

- 1) Press Talk / Shortcut Button once to quickly adjust the Volume or Brightness.
- 2) Talking Under Split Screen Mode:
 - Press Left / Right Button to select the camera (Camera 1 or 2) you want to talk to. Hold to talk and release to exit.



- When you enter the talking mode, the icon  will be shown on the monitor.
- When it's mute or the speaker volume is too low, you may not be able to hear the baby.
- When you're pressing the Talk Button, the camera will not transfer the sound to the monitor. Please release the button to listen to your baby.

5. Monitor Settings

Press Menu Button, Left and Right Buttons, and then OK Button to set the monitor:

- 1) **Time setting:** Set the current time by setting hour, minute, and AM/ PM.
- 2) **System sound volume:** Select between Low, High, and Mute.
- 3) **Temperature scale:** Select between °C and °F.
- 4) **Screen auto-sleep time:** Select between 1min, 2min, 5min, and OFF.
- 5) **Restore to factory settings:** Press OK Button to confirm resetting; "Restoring factory settings" will be shown when restoring, and you can't press any button to control the device during this period. The monitor will auto restart when it's done.
- 6) **Customer service contacts:** Check the email, Tel. number, and address for customer service.



- To mute the sound during poor monitor-camera connection, please set the system sound volume to mute.
- When the monitor screen is under sleep mode, the power indicator flashes green slowly while the audio is still on; press any button to awake. You can also short press the Power Button to turn the screen off.
- Press and hold the Power Button to power on / off the monitor.

6. Add / View / Delete a Camera

- 1) Press Menu button, select through -> -> to add a camera.
- 2) Select through -> to view a camera.
 - If there are 2 or more cameras, tap to cycle through the added cameras every 15 seconds.
 - Select the camera number (1/2/3/4) to view the corresponding camera.
- 3) Select through -> to delete a camera. At least one camera shall be added. Do not delete all the cameras. If necessary, please add a new camera before deletion.



You can switch viewing different cameras; the current camera number will be shown with the Camera icon on the monitor.

7. Digital Zoom & Circulating

- 1) Under split screen mode, press Left / Right Button -> OK Button to select the camera (Camera 1 or 2) you want to view or zoom in.
- 2) Press Zoom Button to zoom in to 2X / 4X when viewing the camera. A third pressing of the button will restore to the original image.
- 3) Press and hold OK Button for 4 seconds to start auto circulating 2 cameras simultaneously, press OK again to stop. Then press Menu Button to return to split screen display.



- The current zoom level number will be shown with the Zoom icon on the monitor.
- Under split screen mode, you can select only one camera to zoom in.

8. Pan-n-Tilt

When viewing the camera, press Left / Right / Up / Down Button to view at different angles, 108 degrees vertically and 270 degrees horizontally.

9. Night Vision

The night vision is automatically activated in a dim environment. The camera has 12 high-intensity infrared LEDs for picking up clear images in the dark. Black and white images can be captured within 2m distance.

10. Alarm

Press Menu Button -> Right Button to locate Alarm menu -> OK Button -> Up / Down Button to select the timer setting. You can set a 2Hr, 4Hr or 6Hr alarm, or set the hour and minute otherwise. When the alarm time is reached, a beep will be heard. Press OK Button to stop; otherwise it'll keep beeping for 30s, beeping again in 1min, stops after it's alerted 3 times.



- When the timer is set, the Alarm icon will be shown on the monitor.
- Before setting, please check that the monitor time is your current time.

11. Wide-angle Viewing (Optional)

Install your wide-angle lens (separately sold) referring to the previous mounting wide-angle lens section. Now you can view the camera in a wider angle of about 170 degrees.

12. Temperature Alert

The monitor will prompt too high (>35°C / 95°F) and too low (<0°C / 32°F) temperatures with the “HH” and “LL” icon, accompanied with a 🔊 & 🔇 icon and a beep alert.



When the monitor is mute, you may not be able to hear the baby.

SPECIFICATIONS



Monitor

Model	VA-IH009
Resolution	IPS (720 x 1280), PPI=296
Connectivity	2.4GHz
Image Aspect	16:9 (HD720)
Image Compression	h.264 (frame rate = 18fs)
Operating Range	280 - 300m (antenna vertically positioned at 90°)
Temperature Alert	Yes
Volume Control	7 levels
Brightness	8 levels
Antenna	Rotatable (max. 90 degree)
Power Input	5V / 2A (1.5m long USB C cable)
Zoom	Zoom In (2X) Zoom In (4X)
Auto-Pilot	2 cycles
Two-Way Talk	Yes
Multi-Camera	Max. 4 cameras
Storage Temperature	-10°C ~ 55°C / 14°F - 131°F
Operation Temperature	0°C ~ 40°C / 32°F - 104°F

Camera

Cmos	720p(1280x720), 1.0M, 1/4"
Connectivity	2.4GHz
Image Compression	h.264 (frame rate = 18fs)
Power Input	5V / 1.2A, 2m-long Micro-USB cable
Pan-n-Tilt	108 degrees vertical (Up=90, Down=18) 270 degrees horizontal (Left=135, Right=135)
Zoom	Zoom In (2X) Zoom In (4X)
Auto-Pilot	2 cycles
View Angle	Vertical: 1.5m, Horizontal: 1.4m
Depth of Field	1.5m to 6m
Night Vision	Black & White image, 2m clear range, up to 6m
IR LED	Non-visible IR LED with wavelength 940nm (x 12 pcs)
Light Sensor	Yes
Two-Way Talk	Yes
Storage Temperature	-10°C ~ 55°C / 14°F- 131°F
Operation Temperature	0°C ~ 40°C / 32°F- 104 °F

TROUBLESHOOTING

Product not powering on?	<ul style="list-style-type: none"> · Check that the camera and monitor are turned on. · Check the camera is connected to power properly (it cannot be charged; it's power off once disconnected from power). · Check that the monitor is of enough battery (it'll auto shut off when battery level icon flashes red slowly on the monitor). · Check the intactness of the power cable.
Baby monitor can't connect with the camera?	<ul style="list-style-type: none"> · Check whether the camera is near the monitor (recommended to keep within 1.5-2m / 4.9-6.6ft). · Check whether the monitor is of low battery. Charge it in time to restore good connection. · Check whether the camera is well connected to power. · Check whether there are any large metallic objects including doors, refrigerators, mirrors, etc., are placed between the camera and monitor thus blocking the radio signals. · Check whether there's any other 2.4GHz product is used nearby like WiFi routers, microwave ovens, which may interfere the connection. · If nothing above is involved, please retry to pair: press the Pair Button at the bottom of the camera, press Menu button, select through  ->  ->  , and then the monitor will auto-pair with the camera.
Nothing shown when I view a camera?	<ul style="list-style-type: none"> · Check all connections to the camera (power cable plugging and pairing). · Check whether the screen is in sleep mode. Press any button to awake it. · Check whether the camera is within range of the monitor. · Adjust the monitor antenna to vertical position for

No sound from the monitor?	better signal transfer. Check whether the system sound volume is set to "0". It'll be mute if set so.
Black and white pictures?	Night vision LED may be ON. Please turn on room lights to force it out of the night mode.
Choppy videos?	<ul style="list-style-type: none"> · Check whether the camera is near the monitor and that there're no obstacles between them. · Adjust the monitor antenna to vertical position for better signal transfer.
Too much noise?	<ul style="list-style-type: none"> · Volume may be set too high. Press Menu Button -> OK Button -> Left Button to volume down. · The camera and monitor may be put too close; keep them at least 1.5m / 4.9ft apart. · The camera may be too out of range. Please keep it within 10m / 32.8ft to the monitor.
Software Version?	Press the Power button on the monitor to turn off the monitor. The software version will be displayed at the screen bottom before power off.

WARRANTY & CUSTOMER SERVICE

12 months warranty

Lifetime customer service (contacts on the monitor, and back cover of this User Guide)

FCC STATEMENT

changes or modifications not expressly approved by the party responsible for compliance could void the user's authority to operate the equipment.

This device complies with Part 15 of the FCC Rules. Operation is subject to the following two conditions:

- (1) this device may not cause harmful interference, and
- (2) this device must accept any interference received, including interference that may cause undesired operation.

Note: This equipment has been tested and found to comply with the limits for a Class B digital device, pursuant to Part 15 of the FCC Rules. These limits are designed to provide reasonable protection against harmful interference in a residential installation. This equipment generates, uses, and can radiate radio frequency energy, and if not installed and used in accordance with the instructions, may cause harmful interference to radio communications. However, there is no guarantee that interference will not occur in a particular installation. If this equipment does cause harmful interference to radio or television reception, which can be determined by turning the equipment off and on, the user is encouraged to try to correct the interference by one or more of the following measures:

- Reorient or relocate the receiving antenna.
- Increase the separation between the equipment and receiver.
- Connect the equipment into an outlet on a circuit different from that to which the receiver is connected.
- Consult the dealer or an experienced radio/TV technician for help.

FCC 20cm Statement

This equipment complies with FCC radiation exposure limits set forth for an uncontrolled environment. This equipment should be installed and operated with a minimum distance of 20cm between the radiator & your body. This transmitter must not be co-located or operating in conjunction with any other antenna or transmitter.

IC STATEMENT

This device contains licence-exempt transmitter(s)/receiver(s) that comply with Innovation, Science and Economic Development Canada's licence-exempt RSS(s). Operation is subject to the following two conditions:

- (1) This device may not cause interference.
- (2) This device must accept any interference, including interference that may cause undesired operation of the device.

L'émetteur/récepteur exempt de licence contenu dans le présent appareil est conforme aux CNR d'Innovation, Sciences et Développement économique Canada applicables aux appareils radio exempts de licence. L'exploitation est autorisée aux deux conditions suivantes :

- 1) L'appareil ne doit pas produire de brouillage;
- 2) L'appareil doit accepter tout brouillage radioélectrique subi, même si le brouillage est susceptible d'en compromettre le fonctionnement.

The device meets the exemption from the routine evaluation limits in section 2.5 of RSS 102 and compliance with RSS-102 RF exposure, users can obtain Canadian information on RF exposure and compliance.

Le dispositif rencontre l'exemption des limites courantes d'évaluation dans la section 2.5 de RSS 102 et la conformité à l'exposition de RSS-102 rf, utilisateurs peut obtenir l'information canadienne sur l'exposition et la conformité de rf.

This transmitter must not be co-located or operating in conjunction with any other antenna or transmitter. This equipment should be installed and operated with a minimum distance of 20 centimeters between the radiator and your body.

Cet émetteur ne doit pas être Co-placé ou ne fonctionnant en même temps qu'aucune autre antenne ou émetteur. Cet équipement devrait être installé et actionné avec une distance minimum de 20 centimètres entre le radiateur et votre corps.

DE

INHALT

SICHERHEITSHINWEISE	22
ACHTUNG	22
IM LIEFERUMFANG ENTHALTEN	23
PRODUKTABBILDUNG	24
ERSTE SCHRITTE	26
1. Laden & Betreiben des Baby Monitors	26
2. Einschalten der Kamera	26
3. Koppeln von Baby Monitor & Kamera	26
4. Aufstellen der Kamera	27
5. Anbringen der Kamera an der Wand	27
6. Weitwinkel-Linse (Optional)	28
FUNKTIONEN & BEDIENUNG	29
Interface-Übersicht des Monitors	27
1. Split Screen	30
2. Lautstärkereglung	31
3. Anpassen der Display-Helligkeit	31
4. Gegensprechfunktion	31
5. Monitoreinstellungen	32
6. Hinzufügen / Ansehen / Löschen einer Kamera	33
7. Digitaler Zoom & Zirkulation	33
8. Schwenken/Neigen	34
9. Nachtsicht	34
10. Wecker	34
11. Weitwinkelansicht (Optional)	35
12. Temperaturalarm	35
SPEZIFIKATIONEN	36
PROBLEMLÖSUNG	38
GARANTIE & KUNDENSERVICE	39
FCC-STATEMENT	40
IC-STATEMENT	42

SICHERHEITSHINWEISE

- Halten Sie das Kabel wegen STRANGULATIONSGEFAHR (mindestens 1m) von Kindern fern.

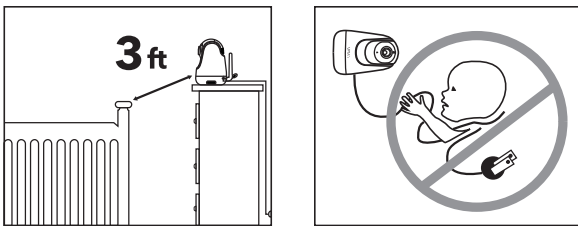

- Platzieren Sie Kamera oder Kabel NIE in oder in der Nähe eines Kinderbetts oder Laufstalls.
- Bringen Sie die Kamera NIE direkt über einem Kinderbett oder Laufstall an, um Verletzungsgefahr vorzubeugen.
- Verwenden Sie nur mitgelieferte Stromstecker.
- Verwenden Sie das Gerät nie in der Nähe von Wasser, inklusive Badewannen, Waschbecken, Waschmaschinenschläuchen, feuchten Kellern etc.
- Nicht in die Nähe von Hitzequellen wie Radiatoren, Heizregistern, Öfen oder anderen Geräten, die Hitze erzeugen, stellen.
- Verwenden Sie nur vom Hersteller angegebene Zubehörteile.
- Trennen Sie das Gerät vom Strom, wenn Sie es längere Zeit nicht benutzen.
- Stecken Sie nichts in die Upgrade-Stiftlöcher. Diese Handhabung ist Experten vorbehalten.

ACHTUNG

- KEIN Spielzeug. Lassen Sie Kinder nicht damit spielen.
- Linse und Blende sind Kleinteile, bewahren Sie diese stets außerhalb der Reichweite Ihres Babys auf.
- Dieses Produkt soll eine ordnungsgemäße Beaufsichtigung von Kindern NICHT ersetzen. Sie MÜSSEN regelmäßig nach Ihrem Kind schauen.
- Dieses Produkt soll nicht als medizinische Kamera verwendet werden und sollte Aufsicht durch Erwachsene nicht ersetzen.
- Trennen Sie das Produkt bei Gewittern vom Strom.
- Bitte prüfen Sie Betriebsreichweite und Kamerazustand bei der Erstinstallation

22

eindringlich und hiernach regelmäßig.

- Überprüfen Sie regelmäßig den Empfang. Testen Sie die Kamera vor Benutzung und nach Wechsel des Kamera-Aufstellorts.
- Nur für den Innengebrauch.
- Reinigen Sie die Kamera nur mit einem trockenen Tuch.
- Blockieren Sie keine Belüftungsöffnungen.
- Wenn der Monitor zu nah an der Kamera steht, kann es zu Mikrofon-Rückkopplungen kommen. Halten Sie diese bitte mindestens 1,5m / 4,9 ft voneinander entfernt.

IM LIEFERUMFANG ENTHALTEN



- Baby Monitor & Kamera (Modell: VA-IH009)
- Monitor-Adapter mit USB-C-Ladekabel
- 2 x Kamera-Adapter
- Schnellstartanleitung
- Bedienungsanleitung

23

PRODUKTABBILDUNG

Baby Monitor

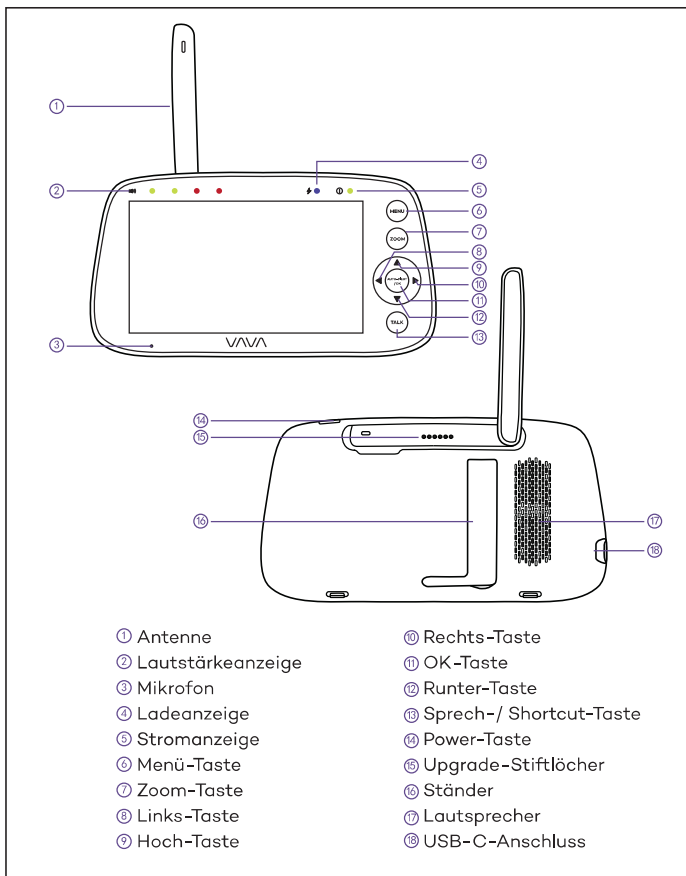

Kamera

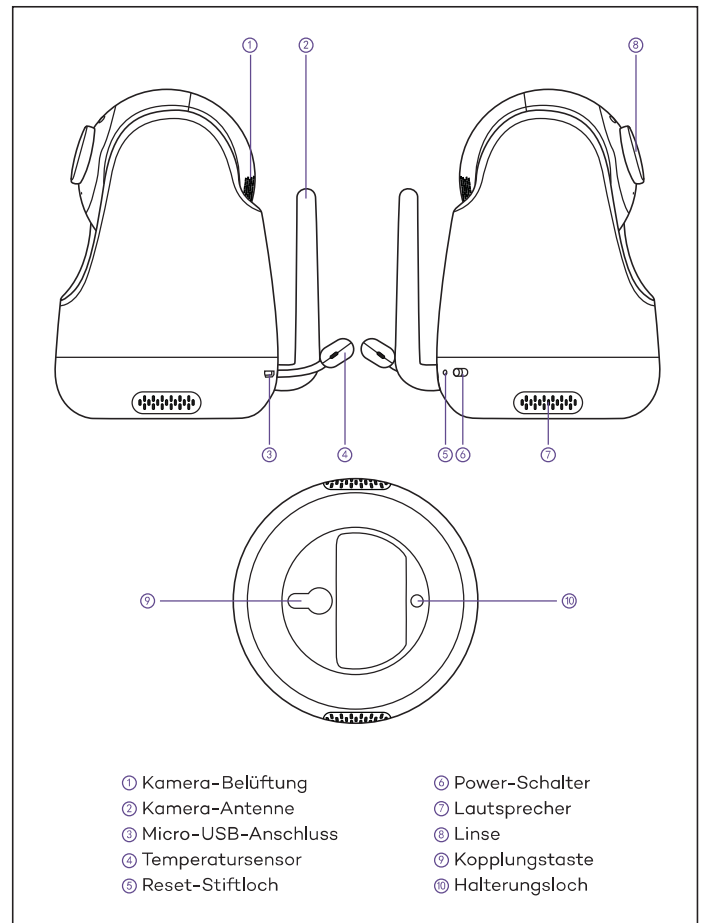

ERSTE SCHRITTE

1. Laden & Betreiben des Baby Monitors

- 1) Verbinden Sie den Monitor-Adapter mit dem Monitor und einer Steckdose.
- 2) Wenn die Stromanzeige ausgeht, ist das Gerät vollständig aufgeladen, ziehen Sie das Kabel ab.
- 3) Drücken Sie zum Einschalten die Powertaste auf dem Monitor; die Poweranzeige leuchtet dann grün.

2. Einschalten der Kamera

- 1) Schließen Sie die Kamera per Micro-USB-Kabel und Kamera-Adapter an der Stromquelle an.
- 2) Schieben Sie den Powerschalter, um die Kamera einzuschalten. Achten Sie darauf, dass die Stromanzeige grün leuchtet.



- Verwenden Sie ausschließlich beiliegende Stromstecker.
- Legen Sie Kamera und Stromkabel nicht in die Reichweite Ihres Babys.

3. Koppeln von Baby Monitor & Kamera

Standardmäßig wurde bei Herstellung eine Kamera mit dem Monitor gekoppelt. Wenn Sie Monitor und Kamera einschalten, koppeln sich die beiden automatisch. Um weitere Kameras hinzuzufügen, drücken Sie die Koppel-Taste an der Unterseite der Kamera, dann die Menü-Taste gefolgt von -> > ; der Monitor wird sich nun automatisch mit der Kamera koppeln.



- Nach erfolgreichem Koppeln wird die Kameranummer als Symbol 1 oben links angezeigt.
- Wenn der Monitor zu nah an der Kamera steht, kann es zu Mikrofon-Rückkopplungen kommen. Halten Sie diese bitte mindestens 1,5m / 4.9 ft voneinander entfernt.
- Es ist empfehlenswert, das Koppeln im Babyzimmer oder am jeweiligen Einsatzort der Kamera vorzunehmen.

4. Aufstellen der Kamera

Stellen Sie die Kamera aus Sicherheitsgründen und für bessere Sicht im Nachtsichtmodus 1,5-2m / 4.9-6.6ft von Ihrem Baby entfernt auf.

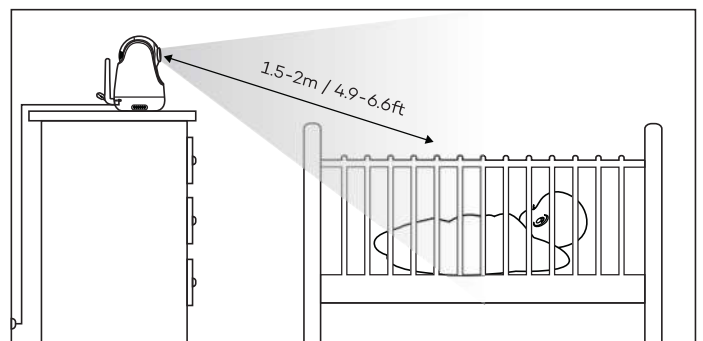

5. Anbringen der Kamera an der Wand

- 1) Wählen Sie eine Stelle zum Anbringen der Kamera, die außerhalb der Reichweite Ihres Babys liegt.
- 2) Hängen Sie die Kamera mit der Aufhängung an eine zuvor in der Wand befestigte Schraube (nicht inklusive).

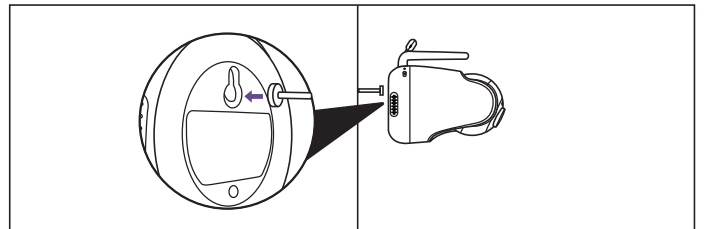

Anmerkung: Es wird strengstens empfohlen, eine Schraube und einen Dübel zu verwenden. Lassen Sie die Kamera erst los, wenn Sie sich sicher sind, dass sie richtig befestigt ist.

6. Weitwinkel-Linse (Optional)

Die Aluminiumblende (keine speziellen Videoeffekte) wurde bei Herstellung an der Kamera angebracht.

Um eine Weitwinkel-Linse (separat käuflich) anzubringen, drehen Sie die originale Blende gegen den Uhrzeigersinn, um diese abzunehmen. Montieren Sie dann die neue Linse, indem Sie sie im Uhrzeigersinn drehen und so fixieren.

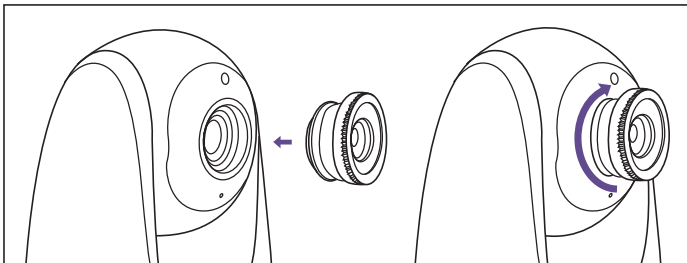
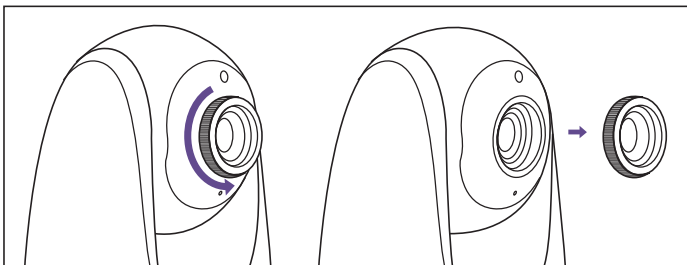

FUNKTIONEN & BEDIENUNG



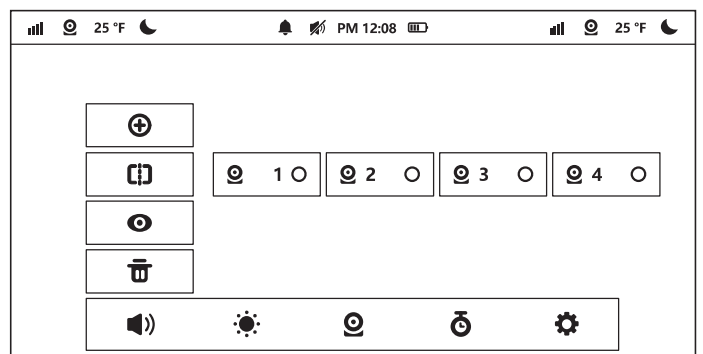











Interface-Übersicht des Monitors





Status-Anzeigen oben

	Signal	4 Stufen
	Aktuelle Kamera	Kamera 1 / Kamera 2 / Kamera 3 / Kamera 4
	Zoom	2X / 4X
	Aktuelle Temperatur	°C / °F
	Nachtsicht	Auto AN bei dunkler Umgebung
	Aktuelle Zeit	AM / PM
	Wecker	AN / AUS
	Stumm	Alle System sounds stummschalten
	Gegensprechfunktion	AN / AUS
	Akku	5 Stufen
	Stimme	Sprachübertragung in 2 Zimmern

Menü-Anzeigen unten

	Kamera hinzufügen	Max. 4 Kameras
	Split Screen	Wählen Sie die Kameras für die Split-Screen-Anzeige aus
	Kamera ansehen	Wählen, um jede einzeln anzusehen
	Kamera löschen	Wählen, um Kameras zu löschen
	Lautsprecher-Lautstärke	0-7 Stufen (bei 0 stumm)
	Helligkeit	1-8 Stufen
	Kamera	Zum Hinzufügen / Ansehen / Löschen einer Kamera
	Wecker	AUS / 2h / 4h / 6h / Zeit einstellen (Stunde / Minute / AM, PM)
	Einstellungen	<ul style="list-style-type: none">  Zeit  Systemsound-Lautstärke  Temperaturskala  Auto-Ruhemoduszeit  Auf Werkseinstellungen zurücksetzen  Kundenservice-Kontakt



1. Split Screen

- 1) Drücken Sie die Menü-Taste, wählen Sie  ->  an.
- 2) Wählen Sie dann zwei Kameras (Kamera 1/2/3/4) für die Split Screen-Anzeige aus.
- 3) Nach dem Einstellen sehen Sie zwei Kameras gleichzeitig ohne Verzögerung. Nach 15 Sekunden wechselt der Raum, aus dem der Ton übertragen wird.
- 4) • Im Split Screen-Modus können Sie auch die Tasten Links/Rechts -> OK drücken, um eine Kamera (Kamera 1 oder 2) zu wählen, die Sie sehen oder in die Sie hineinzoomen wollen. Drücken Sie die Menü-Taste, um in den Split Screen-Modus zurückzukehren.



Der Split Screen-Modus wird standardmäßig aktiviert, wenn der Monitor eingeschaltet wird.



2. Lautstärkereglung

- 1) Verwendung der Shortcut-Taste: Drücken Sie die Sprech- / Rechts-Taste, um die Lautstärke schnell mithilfe der Symbole  &  > zu regeln.
- 2) Oder Sie drücken die Tasten Menü -> OK -> Links / Rechts, um die Lautstärke zu erhöhen / zu verringern, und OK, um Ihre Einstellungen zu speichern.



Zum Anpassen des Systemsounds, gehen Sie bitte auf Monitoreinstellungen ->  Systemsound-Lautstärke.

3. Anpassen der Display-Helligkeit

- 1) Verwendung der Shortcut-Taste: Drücken Sie die Sprech- / Hoch- / Runter-Taste, um die Helligkeit schnell mithilfe der Symbole  &  zu regeln.
- 2) Oder Sie drücken die Tasten Menü -> OK -> Hoch / Runter, um die Helligkeit zu erhöhen / zu verringern, und OK, um Ihre Einstellungen zu speichern.

4. Gegensprechfunktion

- 1) Drücken Sie die Sprech- / Shortcut-Taste einmal, um die Lautstärke oder Helligkeit schnell zu regeln.
- 2) Sprechen im Split Screen-Modus:
 - Sie die Tasten Links/Rechts drücken, um die Kamera (Kamera 1 oder 2) zu







wählen, in die Sie sprechen wollen. Zum Sprechen gedrückt halten, zum Beenden loslassen.



Wenn Sie sich im Sprachmodus befinden, erscheint das entsprechende Symbol  auf dem Monitor. Wenn der Systemsound stummgeschaltet oder der Lautsprecher zu leise eingestellt ist, können Sie Ihr Baby unter Umständen nicht hören. Wenn Sie die Sprech-Taste drücken, überträgt die Kamera keinen Sound an den Monitor. Bitte lassen Sie die Taste los, um auf Ihr Baby zu hören.

5. Monitoreinstellungen









Drücken Sie die Tasten Menü, Links und Rechts und schließlich OK, um den Monitor einzustellen:

- 1)  **Zeiteinstellung:** Stellen Sie die aktuelle Zeit mit Stunde, Minute und AM/PM ein.
- 2)  **Systemsound-Lautstärke:** Wählen Sie zwischen Leise, Laut und Stumm.
- 3)  **Temperaturskala:** Wählen Sie zwischen °C und °F.
- 4)  **Auto-Ruhemoduszeit des Bildschirms:** Wählen Sie zwischen 1min, 2min, 5min und AUS.
- 5)  **Zurücksetzen auf Werkseinstellungen:** Drücken Sie die OK-Taste, um das Zurücksetzen zu bestätigen; Beim Zurücksetzen wird "Restoring factory settings" angezeigt und Sie können das Gerät währenddessen nicht per Tastendruck steuern. Der Monitor startet danach automatisch neu.
- 6)  **Kundenservice-Kontakt:** Hier finden Sie E-Mail-Adresse, Telefonnummer und Adresse des Kundenservices.



- Um den Sound bei schwacher Monitor-Kamera-Verbindung stummzuschalten, stellen Sie die Systemsound-Lautstärke  bitte auf stumm.
- Wenn sich der Monitorbildschirm im Schlafmodus befindet, blinkt die Stromanzeige grün, wobei die Audioausgabe weiterhin aktiv ist; zum Aufwecken eine beliebige Taste drücken. Sie können auch kurz die Power-Taste drücken, um den Bildschirm auszuschalten.
- Halten Sie die Power-Taste gedrückt, um den Monitor ein- / auszuschalten.

6. Hinzufügen / Ansehen / Löschen einer Kamera

- 1) Drücken Sie die Menü-Taste und wählen Sie  ->  ->  , um eine Kamera hinzuzufügen.
- 2) Wählen Sie  ->  um ein Kamerabild anzusehen.
 - Wenn zwei oder mehr Kameras vorhanden sind, tippen Sie auf  , um alle 15 Sekunden durch die hinzugefügten Kameras zu blättern.
 - Wählen Sie die Kameranummer (1/2/3/4), um die entsprechende Kamera anzuzeigen.
- 3) Wählen Sie  ->  um eine Kamera zu löschen. Es muss mindestens eine Kamera hinzugefügt werden. Löschen Sie nicht alle Kameras. Fügen Sie bei Bedarf vor dem Löschen eine neue Kamera hinzu.



Sie können die verschiedenen Kameras wechseln; die aktuelle Kameranummer wird im Kamera-Symbol  auf dem Monitor angezeigt.

7. Digitaler Zoom & Zirkulation

- 1) Im Split Screen-Modus können Sie die Tasten Links/Rechts -> OK drücken, um eine Kamera (Kamera 1 oder 2) zu wählen, die Sie sehen oder in die Sie hineinzoomen wollen.
- 2) Drücken Sie die Zoom-Taste, um 2X / 4X hineinzuzoomen, wenn Sie das Kamerabild sehen. Ein dritter Tastendruck stellt das Originalbild wieder her.

3) Halten Sie die OK-Taste 4 Sekunden lang gedrückt, um die Auto-Zirkulation bei 2 Kameras gleichzeitig zu starten, und drücken Sie zum Stoppen erneut OK. Drücken Sie dann die Menü-Taste, um wieder in die Split Screen-Anzeige zu gelangen.



- Die aktuelle Zoomstufe wird im Zoom-Symbol  auf dem Monitor angezeigt.
- Im Split Screen-Modus können Sie nur eine Kamera zum Vergrößern auswählen.

8. Schwenken/Neigen

Drücken Sie beim Betrachten des Kamerabilds die Tasten Links / Rechts / Hoch / Runter, um verschiedene Winkel anzeigen zu lassen, 108 Grad vertikal und 270 Grad horizontal.

9. Nachtsicht

Die Nachtsicht wird bei düsterer Umgebung automatisch aktiviert. Die Kamera verfügt über 12 leistungsstarke Infrarot-LEDs, um auch im Dunkeln klare Bilder aufzunehmen. Schwarz-Weiß-Bilder können auf eine Distanz von 2m aufgenommen werden.

10. Wecker

Drücken Sie die Tasten Menü -> Rechts, wählen Sie das Wecker-Menü -> OK -> Hoch / Runter, um die Timer-Einstellungen zu wählen. Sie können einen 2h, 2h oder 6h Wecker einstellen oder die Stunden und Minuten anderweitig anpassen. Sobald die Weckzeit erreicht ist, ertönt ein Piepton. Drücken Sie zum Stoppen die OK-Taste; ansonsten piept das Gerät 30s lang, dann erneut nach 1min und hört nach dem 3. Alarm schließlich auf.





- Wenn ein Timer eingestellt ist, wird das Wecker-Symbol  auf dem Monitor angezeigt.
- Überprüfen Sie vor dem Einstellen, ob die Zeit-Einstellung des Monitors mit Ihrer aktuellen Zeit übereinstimmt.

11. Weitwinkelansicht (Optional)

Montieren Sie Ihre Weitwinkel-Linse (separat käuflich), wie im vorherigen Segment Weitwinkel-Linse (Optional) beschrieben. Jetzt sehen Sie das Kamerabild in einem breiteren Winkel von etwa 170 Grad.

12. Temperaturalarm

Der Monitor zeigt mit den Symbolen "HH" und "LL" zu hohe (>35°C / 95°F) und zu niedrige (<0°C / 32°F) Temperaturen an, begleitet mit einem  &  Symbol und einem Piep-Alarm.



- Wenn der Monitor stummgeschaltet ist, können Sie Ihr Baby nicht hören.

SPEZIFIKATIONEN



Monitor

Modell	VA-IH009
Auflösung	IPS (720 x 1280), PPI=296
Konnektivität	2,4GHz
Bildverhältnis	16:9 (HD720)
Bildkompression	h.264 (Bildrate = 18fs)
Funktionsreichweite	280 - 300m (Antenne vertikal auf 90° ausgerichtet)
Temperaturalarm	Ja
Lautstärkereglung	7 Stufen
Helligkeit	8 Stufen
Antenne	Drehbar (max. 90 Grad)
Stromanschluss	5V / 2A (1,5m langes USB-C-Kabel)
Zoom	Hineinzoomen (2X) Hineinzoomen (4X)
Auto-Zirkulation	2 Zyklus
Zwei-Wege-Sprechfunktion	Ja
Multi-Kamera	Max. 4 Kameras
Lagertemperatur	-10°C ~ 55°C / 14°F - 131°F
Betriebstemperatur	0°C ~ 40°C / 32°F- 104°F

Kamera

Cmos	720p(1280x720), 1,0M, 1/4"
Konnektivität	2,4GHz
Bildkompression	h.264 (Bildrate = 18fs)
Stromanschluss	5V / 1,2A, 2m langes Micro-USB-Kabel
Schwenken/Neigen	108 Grad vertikal (Hoch=90, Runter=18) 270 Grad horizontal (Links=135, Rechts=135)
Zoom	Hineinzoomen (2X) Hineinzoomen (4X)
Auto-Zirkulation	2 Zyklus
Sichtwinkel	Vertikal: 1,5m, Horizontal: 1,4m
Schärfentiefe	1,5 m bis 6 m
Nachtsicht	Schwarz&Weiß Bild, 2 m klare Reichweite (bis zu 6 m)
IR-LED	Unsichtbare IR-LED mit 940nm Wellenlänge (x 12 Stk)
Lichtsensor	Ja
Zwei-Wege-Sprechfunktion	Ja
Lagertemperatur	-10°C ~ 55°C / 14°F - 131°F
Betriebstemperatur	0°C ~ 40°C / 32°F- 104°F

PROBLEMLÖSUNG

Das Gerät lässt sich nicht einschalten?	<ul style="list-style-type: none"> · Prüfen Sie, ob Kamera und Monitor eingeschaltet sind. · Überprüfen Sie, ob die Kamera richtig an der Stromversorgung angeschlossen ist (kann nicht aufgeladen werden; ist ausgeschaltet, sobald sie vom Strom getrennt wird). · Überprüfen Sie, ob der Monitor über genügend Akku verfügt (schaltet sich automatisch ab, wenn das Akku-Symbol langsam rot auf dem Monitor blinkt). · Überprüfen Sie die Unversehrtheit des Kabels.
Der Baby Monitor lässt sich nicht mit der Kamera verbinden?	<ul style="list-style-type: none"> · Prüfen Sie, ob sich die Kamera in der Nähe des Monitors befindet (empfohlene maximale Distanz 1,5-2m / 4,9-6,6ft). · Überprüfen Sie, ob der Akkustand des Monitors niedrig ist. Laden Sie ihn auf, um wieder eine gute Verbindung herzustellen. · Prüfen Sie, ob die Kamera richtig an der Stromversorgung angeschlossen ist. · Überprüfen Sie, ob sich große metallische Objekte wie Türen, Kühlschränke, Spiegel etc. zwischen Kamera und Monitor befinden, die das Funksignal stören könnten. · Überprüfen Sie, ob in der Nähe andere 2,4GHz Produkte wie WLAN-Router oder Mikrowellen verwendet werden. Diese könnten die Verbindung stören. · Sollte nichts davon zutreffen, versuchen Sie das Koppeln bitte erneut: Drücken Sie die Kopplung-Taste an der Unterseite der Kamera, dann die Menü-Taste gefolgt von  ->  + + ; der Monitor wird sich nun automatisch mit der Kamera koppeln.

Wird nichts angezeigt, wenn ein Kamerabild angesehen wird?	<ul style="list-style-type: none"> · Überprüfen Sie die Verbindungen zur Kamera (Stromkabel und Kopplung). · Überprüfen Sie, ob sich der Bildschirm im Schlafmodus befindet. Drücken Sie irgendwelche Taste zum Aufwecken. · Überprüfen Sie, ob sich die Kamera in Reichweite des Monitors befindet. · Richten Sie die Monitor-Antenne für bessere Signalübertragung vertikal aus.
Kein Ton vom Monitor?	Prüfen Sie, ob die Systemsound-Lautstärke auf Leise gestellt ist. Wahrscheinlich ist sie stummgeschaltet.
Schwarz-Weiß-Bild?	Die Nachtsicht-LED könnte AN sein. Bitte schalten Sie die Lichter im Raum ein, damit die Kamera aus dem Nachtmodus wechselt.
Abrupte Videos?	<ul style="list-style-type: none"> · Stellen Sie sicher, dass sich die Kamera in der Nähe des Monitors befindet und keine Gegenstände dazwischenstehen. · Richten Sie die Monitor-Antenne für bessere Signalübertragung vertikal aus.
Zu viel Lärm?	<ul style="list-style-type: none"> · Die Lautstärke könnte zu hoch eingestellt sein. Drücken Sie die Tasten Menü -> OK -> Links, um die Lautstärke zu verringern. · Kamera und Monitor könnten zu nah beieinanderstehen; die Minimaldistanz sollte 1,5m / 4,9ft betragen. · Die Kamera könnte sich außerhalb der Reichweite befinden. Die Maximaldistanz sollte 10m / 32,8ft zum Monitor betragen.
Softwareversion?	Drücken Sie die Powertaste auf dem Monitor, um diesen auszuschalten. Auf dem Bildschirm wird vor dem Ausschalten dann die Softwareversion angezeigt.

GARANTIE & KUNDENSERVICE

12-Monate-Garantie

Lebenslanger Kundenservice (Kontakt details auf dem Monitor und der Rückseite dieser Bedienungsanleitung).

FCC STATEMENT

changes or modifications not expressly approved by the party responsible for compliance could void the user's authority to operate the equipment.

This device complies with Part 15 of the FCC Rules. Operation is subject to the following two conditions:

- (1) this device may not cause harmful interference, and
- (2) this device must accept any interference received, including interference that may cause undesired operation.

Note: This equipment has been tested and found to comply with the limits for a Class B digital device, pursuant to Part 15 of the FCC Rules. These limits are designed to provide reasonable protection against harmful interference in a residential installation. This equipment generates, uses, and can radiate radio frequency energy, and if not installed and used in accordance with the instructions, may cause harmful interference to radio communications. However, there is no guarantee that interference will not occur in a particular installation. If this equipment does cause harmful interference to radio or television reception, which can be determined by turning the equipment off and on, the user is encouraged to try to correct the interference by one or more of the following measures:

- Reorient or relocate the receiving antenna.
- Increase the separation between the equipment and receiver.
- Connect the equipment into an outlet on a circuit different from that to which the receiver is connected.
- Consult the dealer or an experienced radio/TV technician for help.

FCC 20cm Statement

This equipment complies with FCC radiation exposure limits set forth for an uncontrolled environment. This equipment should be installed and operated with a minimum distance of 20cm between the radiator & your body. This transmitter must not be co-located or operating in conjunction with any other antenna or transmitter.



WEEE Compliance

Correct Disposal of This Product (Waste Electrical & Electronic Equipment) (Applicable in countries with separate collection systems) This marking on the product, accessories or literature indicates that the product and its electronic accessories should not be disposed of with other household waste at the end of their working life. To prevent possible harm to the environment or human health from uncontrolled waste disposal, please separate these items from other types of waste and recycle them responsibly to promote the sustainable reuse of material resources. Household users should contact either the retailer where they purchased this product, or their local government office, for details of where and how they can take these items for environmentally safe recycling. Business users should contact their supplier and check the terms and conditions of the purchase contract. This product and its electronic accessories should not be mixed with other commercial wastes for disposal.

IC STATEMENT

This device contains licence-exempt transmitter(s)/receiver(s) that comply with Innovation, Science and Economic Development Canada's licence-exempt RSS(s). Operation is subject to the following two conditions:

- (1) This device may not cause interference.
- (2) This device must accept any interference, including interference that may cause undesired operation of the device.

L'émetteur/récepteur exempt de licence contenu dans le présent appareil est conforme aux CNR d'Innovation, Sciences et Développement économique Canada applicables aux appareils radio exempts de licence. L'exploitation est autorisée aux deux conditions suivantes :

- 1) L'appareil ne doit pas produire de brouillage;
- 2) L'appareil doit accepter tout brouillage radioélectrique subi, même si le brouillage est susceptible d'en compromettre le fonctionnement.

The device meets the exemption from the routine evaluation limits in section 2.5 of RSS 102 and compliance with RSS-102 RF exposure, users can obtain Canadian information on RF exposure and compliance.

Le dispositif rencontre l'exemption des limites courantes d'évaluation dans la section 2.5 de RSS 102 et la conformité à l'exposition de RSS-102 rf, utilisateurs peut obtenir l'information canadienne sur l'exposition et la conformité de rf.

This transmitter must not be co-located or operating in conjunction with any other antenna or transmitter. This equipment should be installed and operated with a minimum distance of 20 centimeters between the radiator and your body.

Cet émetteur ne doit pas être Co-placé ou ne fonctionnant en même temps qu'aucune autre antenne ou émetteur. Cet équipement devrait être installé et actionné avec une distance minimum de 20 centimètres entre le radiateur et votre corps.

尺寸：120*160mm

装订成册

材质：封面128克铜版纸 内页80克书纸