



www.taotronics.com

### ASIA PACIFIC

E-mail: support.jp@taotronics.com(JP)

JP Importer: 株式会社SUNVALLEY JAPAN

〒104-0032東京都中央区八丁堀 3 丁目18-6PMO京橋東 9F

### EUROPE

E-mail:

support.uk@taotronics.com(UK)

support.de@taotronics.com(DE)

support.fr@taotronics.com(FR)

support.es@taotronics.com(ES)

support.it@taotronics.com(IT)

EU Importer: ZBT International Trading GmbH

Address: Halstenbeker Weg 98C, 25462 Rellingen, Deutschland

### NORTH AMERICA

E-mail: support@taotronics.com(US)

support.ca@taotronics.com(CA)

Tel: 1-888-456-8468 (Monday-Friday: 9:00 - 17:00 PST)

US Distributor: SUNVALLEYTEK INTERNATIONAL INC.

Address: 46724 Lakeview Blvd, Fremont, CA 94538

### MANUFACTURER

Manufacturer: Shenzhen NearbyExpress Technology Development Co.,Ltd.

Address: 333 Bulong Road, Shenzhen, China, 518129



MADE IN CHINA

TT-BH063\_V1.0



TAOTRONICS

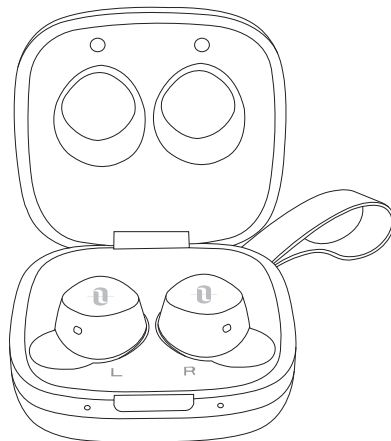

MODEL: TT-BH063  
TAOTRONICS DUO FREE +  
TRUE WIRELESS BLUETOOTH HEADPHONES  
**User Guide**

## CONTENTS

English	01-09
Deutsch	10-18
Français	19-28
Español	29-36
Italiano	37-45
日本語	46-53

## PACKAGE CONTENTS (Fig. 1)

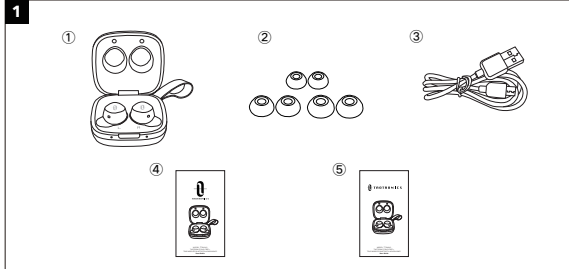

### EN

- 1 TaoTronics True Wireless Earbuds (Duo Free +)
- 2 6 x Ear Tips (two are equipped on the earbuds)
- 3 1 x USB Charging Cable
- 4 1 x User Guide
- 5 1 x Quick Start Guide

### DE

- 1 TaoTronics True Wireless Kopfhörer (Duo Free +)
- 2 6 x Ohrstöpsel (zwei sind bereits an den Ohrhörern angebracht)
- 3 1 x USB-Ladekabel
- 4 1 x Bedienungsanleitung
- 5 1 x Schnellstart-Anleitung

### FR

- 1 Écouteurs Entièrement Sans Fil TaoTronics (Duo Free +)
- 2 6 x Embouts d'Oreillette (deux sont déjà installés sur les écouteurs)
- 3 1 x Câble de Charge USB
- 4 1 x Manuel de l'Utilisateur
- 5 1 x Guide de Démarrage Rapide

### ES

- 1 Auriculares Inalámbricos TaoTronics (Duo Free +)
- 2 6 x Puntas de Goma para Oídos (dos están equipados en los auriculares)
- 3 1 x Cable de Carga USB
- 4 1 x Manual de Usuario
- 5 1 x Guía de Inicio Rápido

### IT

- 1 Auricolari True Wireless TaoTronics (Duo Free +)
- 2 6 x Puntali Auricolari (due già montati sugli auricolari)
- 3 1 x Cavo di Ricarica USB
- 4 1 x Manuale Utente
- 5 1 x Manuale di Avvio Rapido

### JP

- 1 TaoTronicsフルワイヤレスヘッドセット(Duo Free +)
- 2 6 x イヤーチップ (2つは設置済み)
- 3 1 x USB充電ケーブル
- 4 1 x 取扱説明書
- 5 1 x クイックスタートガイド

## PRODUCT DIAGRAM (Fig. 2)

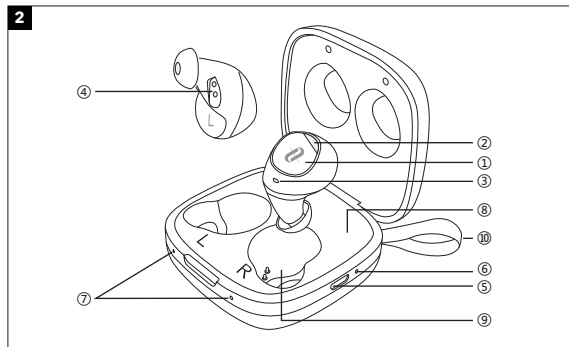

### EN

- 1 Multifunction Touch Control
- 2 Working Indicators
- 3 Microphone
- 4 Charging Contacts
- 5 Micro USB Charging Port
- 6 Charging Indicators (Charging Case)
- 7 Charging Indicators (Earbuds)
- 8 Charging Case
- 9 Charging Slot
- 10 Wireless Charging Contact

**DE**

- ① Multifunktions-Touch-Steuerung
- ② Betriebsanzeigen
- ③ Mikrofon
- ④ Ladekontakte
- ⑤ Micro-USB-Ladeanschluss
- ⑥ Ladeanzeigen (Ladehülle)
- ⑦ Ladeanzeigen (Ohrhörer)
- ⑧ Ladehülle
- ⑨ Ladeschacht
- ⑩ Kontakt für kabelloses Laden

**FR**

- ① Multifonction Touche Tactile
- ② Voyants d'état
- ③ Micro
- ④ Contacts de Charge
- ⑤ Port de Charge Micro-USB
- ⑥ Voyants de Charge (Boîtier de Charge)
- ⑦ Voyants de Charge (Écouteurs)
- ⑧ Boîtier de Charge
- ⑨ Slot de Charge
- ⑩ Contacts de Charge Sans Fil

**ES**

- ① Control Táctil Multifunción
- ② Indicadores de Trabajo
- ③ Micrófono
- ④ Contactos de Carga
- ⑤ Puerto de Carga Micro USB
- ⑥ Indicadores de Carga (Estuche de Carga)
- ⑦ Indicadores de Carga (Auriculares)
- ⑧ Estuche de Carga
- ⑨ Ranura de Carga
- ⑩ Contacto de Carga inalámbrico

**IT**

- ① Controllo Touch Multifunzione
- ② Indicatori di Funzionamento
- ③ Microfono
- ④ Contatti per la Ricarica
- ⑤ Porta di Ricarica Micro USB
- ⑥ Indicatori di Ricarica (Base di Ricarica)
- ⑦ Indicatori di Ricarica (Auricolari)
- ⑧ Custodia per la Ricarica
- ⑨ Slot per la Ricarica
- ⑩ Contatto per la Ricarica Wireless

**JP**

- ① タッチコントロール
- ② 作動状況インジケーター
- ③ マイク
- ④ 充電接続部
- ⑤ Micro USB 充電ポート
- ⑥ 充電インジケーター(充電ケース)
- ⑦ 充電インジケーター(イヤホン)
- ⑧ 充電ケース
- ⑨ 充電スロット
- ⑩ ワイヤレス充電面

**EN****IMPORTANT SAFETY INSTRUCTIONS**

Please read the instructions thoroughly before using this product and retain it for future reference.

**Hearing Safety**

- Do not wear earbuds with high volume for a long time to avoid damaging your hearing.
  - Set the earbuds to low volume before you put them on, then increase the volume gradually as per your preference.
  - Do not set volume too high to stay aware of your surroundings.
  - Please refer to local laws and regulations if you want to answer phone calls via this device during driving.
  - For your safety, avoid distraction from music or phone calls when you are driving or doing other activities with potential dangers.
- Warning: Please set the volume to proper level to avoid hearing damages.

**Caution**

- Do not expose this product to high temperatures.
- Do not immerse the earbuds into water or expose them to humidity for a long time.
- Do not clean the product with detergent containing alcohol, ammonia, benzene or abrasives.
- Avoid dropping.
- Place the earbuds back into the charging case when not in use and keep it away from children and pets to avoid choking hazard.
- Unauthorized disassembly of any parts of this product is forbidden, which may cause fire hazard, warranty voidance, and/or property loss.
- Close attention is needed when using near children.
- Keep the charging case away from water, rain or any other liquid.
- Don't use the product in thunderstorm to avoid malfunction or electric shock.
- Always ask a professional technician or authorized personnel for repair.



This product contains lithium battery. Never expose it to excessive heat such as direct sunlight or fire to avoid explosion.

## SPECIFICATIONS

Model	TT-BH063
Range	33 feet (10 meters)
Bluetooth Version	V5.0
Charging Case Charging Power	5V / 360mA
Earbuds Working Time	Up to 7 hours
No. of Charges (charging case fully charge the earbuds)	4.5 times
Charging Time	1.5 hours ( Earbud ) 2 hours (Charging Case)
Dimensions	20.7 x 20.7 x 22.7mm / 0.8 x 0.8 x 0.9in ( Earbud ) 62 x 62 x 30.5mm / 2.4 x 2.4 x 1.2in (Charging Case)
Weight	5.2g / 0.2oz Each ( Earbud ) 56.5g / 2.0oz (Charging Case)

## HOW TO WEAR

### Choose the Right Tips (Fig. 3)

Ear tips with different sizes are included in the package, try all sizes and choose the ones fitting you best.

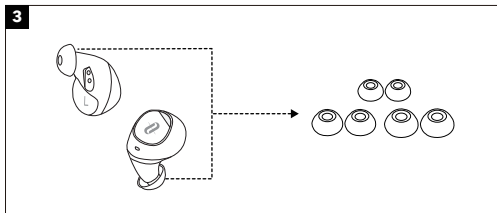

### Wear the Earbuds (Fig. 4)

Please wear the earbuds as shown below.

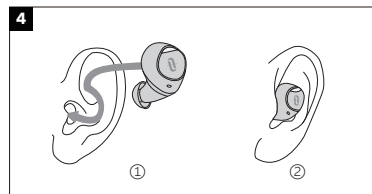

Pictures only for reference.

### Bluetooth Caution

- When the device is connected wirelessly to another device, place the two devices close to each other to achieve their normal functionalities and avoid possible signal interference.
- The maximum effective Bluetooth range is 10 meters (33 feet), which may vary with the environmental circumstances.
- When using a wireless connection, make sure there are no obstacles between the two devices. Obstacles including walls and fences may shorten the effective range.

## USING YOUR EARBUDS

### Charging

#### Charging the Earbuds

1. Put the earbuds into the charging case as per the L (left) and R (right) marks (Fig. 5).
2. Cover the lid and charging will start automatically. The charging indicators (Earbuds) will stay solid red when charging, and stay solid green for 2 seconds first then turn off once fully charged (Fig. 6).

#### Note:

- Please fully charge the earbuds when using them for the first time.
- When battery is low, a "Battery low" voice prompt will be heard (if you are wearing the earbuds). Please charge it in time or the earbuds will turn off automatically around 10 minutes later.
- Charge the earbuds at least once every 6 months when not using for a long time.

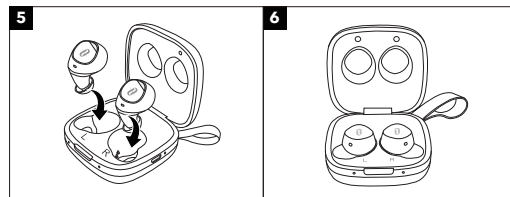

## Charging the Charging Case

1. Connect the charging port with any USB charging adapter or active computer USB port (Fig. 7).
2. Alternatively, place the wireless charging contact onto a wireless charger to charge it wirelessly. Make sure to keep the charging case stable during charging (Fig. 8).
3. The charging indicators (charging case) will flash green slowly when charging, and stay solid green once fully charged.

### Note:

- Unplug the charging cable (timely) when fully charged.
- Please charge the charging case if the charging indicators (charging case) flash green fast.
- It takes longer to fully charging the charging case by wireless charger than via the Micro USB charging port. Refer to the specifications of the wireless charger for details.

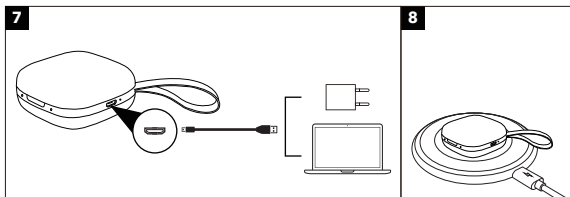

## Power On

Uncover the lid to turn on the earbuds with the working indicators on both earbuds flashing red then blue for about 3 seconds. Then the earbuds will enter pairing mode.

## Power Off

Put the earbuds into the charging case, close the lid.

## Pairing

- You can use one earbud or both earbuds as per your preference. Please refer to the corresponding pairing instructions.
- Before pairing, please turn off other Bluetooth devices and place the device to be connected close to the earbuds.
- When the earbuds are disconnected from your device for more than 10 minutes, they will turn off automatically.

## Couple Earbuds Mode

1. Uncover the lid to turn on the earbuds, they will connect with each other automatically. Once connected, The working indicator on the left earbud will flash blue and red alternately while that on the right earbud will flash blue slowly indicating the earbuds are in pairing mode now.

2. Turn on the Bluetooth function on your device and search for nearby devices. Find "TaoTronics Duo Free +" in the searching results, tap on the name to connect.
3. Once connected, the working indicators on both earbuds will flash blue slowly.

### Note:

- Please do not remove the earbuds from the charging case when indicators on both earbuds are flashing red.
- We recommend you to take out the earbuds from the charging case only when the earbuds complete automatic pairing in the charging case.
- If the earbuds failed to pair with each other, please disconnect the Bluetooth connection with your device, put them back into the charging case, close the lid then open it to pair again.
- It is not recommended to wear the two earbuds on different people. If needed, please keep the 2 earbuds within 3 meters / 9.8 feet in couple earbuds mode.

## Single Earbud Mode

1. Take out one earbud from the charging case, and make sure the other one is placed in the charging case and the lid is covered.
2. It will try to pair with the last paired device first then enter pairing mode with its working indicator flashing blue and red alternately if pairing failed.
3. Turn on the Bluetooth function on your device and search for nearby devices. Find "TaoTronics Duo Free + " (left earbud mode) / "TaoTronics Duo Free + R " (right earbud mode) in the searching results, tap on the name to connect.
4. Once connected, the working indicator on the left (right) earbud will flash blue slowly.

### Note:

- If you are using left earbud in single earbud mode, it can not change to couple earbuds mode when the right earbud is on.
- If you want to change to couple mode, place the two earbuds into the charging case and cover the lid, then open it again, they will pair with each other automatically.
- In single earbud mode, volume and track adjustment is disabled.

## Clear Pairing List

If you failed to pair your device with the earbuds, please clear the pairing history as instructed below:

1. Put the earbuds back into the charging case, close the lid then open it to turn on the earbuds, when the working indicator on the left earbud flashes blue and red alternately, press and hold the Multifunction Touch Control immediately for 10 seconds until the working indicator on the left earbud flash purple 3 times to enter reset mode, and the two earbuds will pair with each other automatically.

2. Pair them with your device when the working indicator on the left earbud flashes blue and red alternately while that on the right earbud flashes blue slowly indicating the earbuds are in pairing mode now.
3. If you have paired your device with the earbuds before, remove "TaoTronics Duo Free +" from the Bluetooth device list and pair again.

**Note:**

- Press the Multifunction Touch Control immediately when the working indicator on the left earbud flashes blue and red alternately, or you will fail to clear pairing history.
- If you want to pair the earbuds with another device when you have already paired them with a device, deactivate the Bluetooth function on the paired device or clear "TaoTronics Duo Free +" from its Bluetooth list. Restore the earbuds to factory settings as instructed above if pairing failed.

## OPERATION AND FUNCTIONS

Function	Operation	Voice Prompt
Play / Pause	Tap the Touch Control on either of the earbuds twice	/
Volume +	Tap the Touch Control on the right earbud	Toots when highest setting is reached
Volume -	Tap the Touch Control on the left earbud	Toots when lowest setting is reached
Next Track	Tap the Touch Control on the right earbud three times	/
Previous Track	Tap the Touch Control on the left earbud three times	/
Answer Phone Call	Tap the Touch Control on either of the earbuds once	Ring tone sounds when call is incoming Toot when Connected
Hang up Phone Call	Tap the Touch Control on either of the earbuds twice	Toot
Decline an Incoming Call	Tap and hold the Touch Control on either of the earbuds for 2 seconds	Toot
Redial	Tap the Touch Control on either of the earbuds four times	/

Turn On / Off Voice Control	When paired successfully, press and hold the Touch Control on either of the earbuds for 2 seconds until a beep is heard.	Toot
Clear Pairing List	Refer to the "Clear Pairing List" section	/
Go into Pairing Mode	Refer to the "Pairing" section	Pairing
Successfully paired with your device	/	Pairing Successful Connected
Bluetooth out of Range / Failed to pair with your device	/	Disconnected

**Note:** Only when you are wearing the earbuds can you hear the voice prompt.

## CLEANING AND MAINTENANCE

1. Clean the earbuds and the charging case on a regular basis.
  2. Use dry and soft cotton cloth to wipe the unit.
- Note:** Do not insert anything into the product.
3. Keep away from sharp objects to avoid scratches.
  4. Put the unit in a dry and shady place if it is to be idle for a long time.
  5. Do not clean the product with detergent or chemicals.

## TROUBLESHOOTING

No.	Problem	Solution
1	Failed to turn on the earbuds	Earbuds low battery, please charge them
2	Failed to charge the earbuds	<ul style="list-style-type: none"> <li>Place the earbuds into the charging case properly</li> <li>Make sure the charging case is charged fully</li> </ul>
3	Can't charge the charging case	Make sure the charging cable is intact and plugged in properly
4	Can't find "TaoTronics Duo Free +" in the Bluetooth device list	<p>The earbuds reconnected with previously paired device automatically:</p> <ul style="list-style-type: none"> <li>Deactivate the Bluetooth function of previously paired device or clear "TaoTronics Duo Free +" from its Bluetooth device list, and then search again</li> <li>Put the device to be connected and the earbuds within 10 meters / 33 feet</li> </ul>
5	Failed to pair the earbuds with your device	<ul style="list-style-type: none"> <li>Turn on the device and activate its Bluetooth function before pairing</li> <li>Bring the earbuds into pairing mode as instructed in the "Pairing" section</li> </ul>
6	No sound in one of the earbuds in couple earbuds mode	Place both earbuds back to the charging case then take them out, they will pair with each other automatically. If pairing failed, restore them back to the factory settings as instructed in the "Restore to Factory Settings" section
7	Poor sound quality	<ul style="list-style-type: none"> <li>Wear the earbuds properly and keep them close to each other.</li> <li>Place the connected device close to the earbuds or remove the obstacles between them</li> <li>Clear the debris on the earbuds</li> </ul>
8	Unstable connection	<ul style="list-style-type: none"> <li>Keep the earbuds and your Bluetooth device within 10 meters / 33 feet</li> <li>The effective distance may shorten with obstacles in the way</li> <li>Turn off other Bluetooth devices to decrease the interference</li> </ul>
9	Can't hear the other party during a phone call	Set the volume to higher level
10	The other party can't hear your voice during a phone call	Free the built-in microphone of any covers

11	Multifunction Touch control of the earbuds is unresponsive	Place the two earbuds into the charging case and cover the lid, disconnect the Bluetooth connection. Uncover the lid to turn on the earbuds and pair again.
----	--	---

## WARRANTY AND SERVICE

If any problems occur, please contact the TaoTronics Customer Care Centre in your country via the contact information listed in this User Guide.



## WICHTIGE SICHERHEITSHINWEISE

Bitte lesen Sie sich die Anleitung sorgfältig durch, bevor Sie das Produkt benutzen, und bewahren Sie sie zur künftigen Bezugnahme gut auf.

### Gehörschutz

- Um Gehörschäden zu vermeiden, sollte man Kopfhörer nicht über längere Zeit bei hoher Lautstärke tragen.
- Regeln Sie die Kopfhörer-Lautstärke herunter, bevor Sie sie aufsetzen, und erhöhen Sie die Lautstärke dann schrittweise nach Bedarf.
- Sie sollten die Lautstärke nicht zu stark erhöhen, damit Sie Ihre Umgebung weiterhin wahrnehmen.
- Bitte achten Sie auf lokale Gesetze und Richtlinien, wenn Sie während des Autofahrens Telefonate über dieses Gerät führen wollen.
- Zu Ihrer eigenen Sicherheit sollten Sie Ablenkungen durch Musik oder Telefonate beim Fahren oder anderen Aktivitäten, die mögliche Gefahren bergen, meiden.

Warnung: Bitte stellen Sie die Lautstärke richtig ein, um Gehörschäden zu vermeiden.

### Achtung

- Setzen Sie dieses Produkt keinen hohen Temperaturen aus.
- Tauchen Sie die Kopfhörer nicht unter Wasser und setzen Sie sie nicht über längere Zeit Feuchtigkeit aus.
- Reinigen Sie das Produkt nicht mit Reinigungsmitteln, die Alkohol, Ammoniak, Benzol oder Schleifkörper enthalten.
- Lassen Sie das Produkt nicht herunterfallen.
- Legen Sie die Kopfhörer wieder in die Ladehülle, wenn Sie sie nicht benutzen, und halten Sie sie von Kindern und Haustieren fern, damit sie nicht verschluckt werden.
- Um Brandgefahr, Garantiausfall und/oder Vermögensschaden zu vermeiden, sollten Sie dieses Produkt weder auseinanderbauen noch selbst reparieren.
- Bei Verwendung in der Nähe von Kindern ist Vorsicht geboten.
- Schützen Sie die Ladehülle vor Regen, Wasser und anderen Flüssigkeiten.
- Verwenden Sie dieses Produkt nicht bei Gewitter, damit es nicht zu Fehlfunktion oder Stromschlägen kommt.
- Suchen Sie bezüglich Reparaturen stets professionelle Techniker oder autorisiertes Personal auf.

**!** Dieses Produkt enthält Lithium-Akkus. Setzen Sie das Produkt keiner übermäßigen Hitze wie langfristiger direkter Sonneneinstrahlung oder Feuer aus, da dies Explosionsgefahr birgt.

## SPEZIFIKATIONEN

Modell	TT-BH063
Reichweite	10 Meter (33 Fuß)
Bluetooth-Version	V5.0
Ladeleistung der Ladehülle	5V / 360mA
Betriebszeit der Ohrhörer	Bis zu 7 Stunden
Anzahl an Ladungen (vollständige Ladungen der Ohrhörer per Ladehülle)	4,5 Mal
Charging Time	1.5 Stunden (Ohrhörer) 2 Stunden (Ladehülle)
Dimensions	20,7 x 20,7 x 22,7mm / 0.8 x 0.8 x 0.9in (Ohrhörer) 62 x 62 x 30,5mm / 2.4 x 2.4 x 1.2in (Ladehülle)
Weight	5,2g / 0.2oz Each (Kopfhörer) 56,5g / 2.0oz (Ladehülle)

## TRAGEHINWEISE

### Wählen Sie die richtigen Stöpsel aus (Fig. 3)

Im Lieferumfang befinden sich Ohrstöpsel in verschiedenen Größen; probieren Sie alle Größen aus und wählen Sie die, die Ihnen am besten passen.

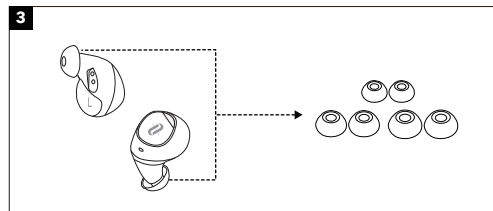

## Tragen der Ohrhörer (Bild 4)

Tragen Sie die Ohrhörer bitte wie unten gezeigt.

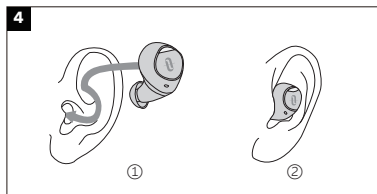

Die Bilder dienen nur als Referenz.

### Achtung Bluetooth

- Wenn das Gerät kabellos mit einem anderen Gerät verbunden ist, sollten sich beide Geräte nah beieinander befinden, um ihre normale Funktionalität zu gewährleisten und mögliche Signalstörungen zu vermeiden.
- Die maximale Bluetooth-Funktionsreichweite beträgt 10 Meter (33 Fuß), was sich je nach Umgebung ändern kann.
- Wenn Sie eine kabellose Verbindung nutzen, sollten sich zwischen den beiden Geräten keine Hindernisse befinden. Hindernisse, einschließlich Wände und Zäune, können die Funktionsreichweite mindern.

## VERWENDUNG IHRER OHRHÖRER

### Ladevorgang

#### Laden der Ohrhörer

1. Legen Sie die Ohrhörer entsprechend der Markierungen L (links) und R (rechts) in die Ladehülle (Bild 5).
2. Sobald Sie den Deckel schließen, beginnt der Ladevorgang automatisch. Die Ladeanzeigen (Ohrhörer) leuchten während des Ladens konstant rot und wechseln dann 2 Sekunden lang auf Grün, bevor sie nach vollständigem Laden aussehen (Bild 6).

#### Anmerkung:

- Bitte laden Sie die Ohrhörer vollständig auf, wenn Sie sie zum ersten Mal benutzen.
- Wenn der Akkustand niedrig ist, ertönt die Ansage "Battery low" (wenn Sie die Ohrhörer tragen). Wenn Sie die Ohrhörer nicht rechtzeitig aufladen, schalten Sie sich etwa 10 Minuten später automatisch ab.
- Laden Sie die Ohrhörer mindestens alle 6 Monate auf, wenn Sie sie längere Zeit nicht benutzen.

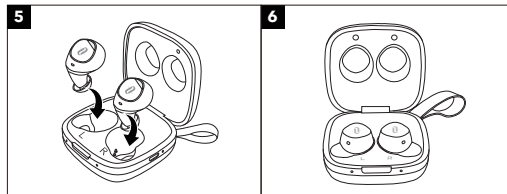

### Laden der Ladehülle

1. Schließen Sie den Ladeanschluss an einem beliebigen USB-Ladeadapter oder einem aktiven Computer-USB-Anschluss an (Bild 7).
2. Alternativ können Sie die Hülle mit dem Kontakt für kabelloses Laden zum Aufladen auf ein kabelloses Ladegerät legen. Achten Sie darauf, dass die Ladehülle beim Laden stabil steht (Bild 8).
3. Die Ladeanzeigen (Ladehülle) blinken während des Ladens langsam grün und leuchten dann nach vollständigem Laden konstant grün.

#### Anmerkung:

- Ziehen Sie das Ladekabel nach vollständigem Laden ab.
- Bitte laden Sie die Ladehülle, wenn die Ladeanzeigen (Ladehülle) schnell grün blinken.
- Das Laden per kabellosem Ladegerät dauert länger als per Micro-USB-Ladeanschluss. Achten Sie für weitere Informationen auf die Spezifikationen des kabellosen Ladegeräts.

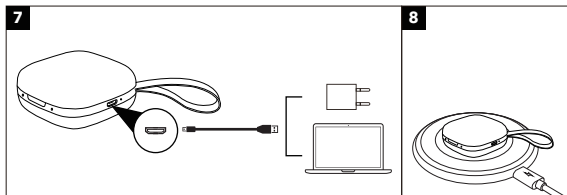

### Einschalten

Öffnen Sie den Deckel, um die Ohrhörer einzuschalten, wobei die Betriebsanzeigen auf beiden Ohrhörern etwa 3 Sekunden erst rot und dann blau blinken. Danach wechseln die Ohrhörer in den Kopplungsmodus.

### Ausschalten

Legen Sie die Ohrhörer in die Ladehülle und schließen Sie den Deckel.

### Koppeln

- Sie können einen oder beide Ohrhörer verwenden, ganz wie Sie wollen. Bitte beachten Sie die jeweiligen Kopplungshinweise.

- Schalten Sie andere Bluetooth-Geräte vor dem Koppeln aus und legen Sie das zu verbindende Gerät nah an die Ohrhörer.
- Wenn die Ohrhörer über 10 Minuten von Ihrem Gerät getrennt sind, schalten Sie sich automatisch ab.

### Paarmodus der Ohrhörer

1. Wenn Sie den Deckel öffnen, um die Ohrhörer einzuschalten, verbinden sich die beiden automatisch miteinander. Sobald sie verbunden sind, blinkt die Betriebsanzeige auf dem linken Ohrhörer abwechselnd rot und blau und die auf dem rechten Ohrhörer langsam blau. Dies bedeutet, dass sich die Ohrhörer jetzt im Kopplungsmodus befinden.
2. Schalten Sie die Bluetooth-Funktion Ihres Geräts ein und suchen Sie nach Geräten in der Nähe. Suchen Sie in den Suchergebnissen nach "TaoTronics Duo Free +" und tippen Sie zum Verbinden auf den Namen.
3. Nach erfolgreicher Verbindung blinken die Betriebsanzeigen auf beiden Ohrhörern langsam blau.

#### Anmerkung:

- Bitte nehmen Sie die Ohrhörer nicht aus der Ladehülle, während die Anzeigen auf beiden Ohrhörern rot blinken.
- Wir empfehlen, die Ohrhörer nur aus der Ladehülle zu nehmen, wenn die Ohrhörer das automatische Koppeln in der Ladehülle abgeschlossen haben.
- Sollten sich die Ohrhörer nicht erfolgreich miteinander verbinden, trennen Sie bitte die Bluetooth-Verbindung zu Ihrem Gerät. Legen Sie sie zurück in die Ladehülle, schließen Sie den Deckel und öffnen Sie ihn dann erneut.
- Es wird nicht empfohlen, die zwei Ohrhörer auf zwei verschiedene Personen aufzuteilen. Falls doch nötig, sollten die 2 Ohrhörer im Paarmodus innerhalb von 3 Metern / 9,8 Fuß befinden.

### Einzel-Ohrhörer-Modus

1. Nehmen Sie einen Ohrhörer aus der Ladehülle und achten Sie darauf, dass der andere in der Ladehülle liegt und dass der Deckel geschlossen ist.
2. Zuerst versucht der Ohrhörer, sich mit dem zuletzt verwendeten Gerät zu koppeln, und wechselt dann in den Kopplungsmodus, wobei die Betriebsanzeige abwechselnd rot und blau blinkt, falls das Koppeln fehlgeschlagen ist.
3. Schalten Sie die Bluetooth-Funktion Ihres Geräts ein und suchen Sie nach Geräten in der Nähe. Suchen Sie in den Suchergebnissen nach "TaoTronics Duo Free +" (linker Ohrhörer) / "TaoTronics Duo Free + R" (rechter Ohrhörer) und tippen Sie zum Verbinden auf den Namen.
4. Nach erfolgreicher Verbindung blinkt die Betriebsanzeige auf dem Ohrhörer langsam blau.

#### Anmerkung:

- Wenn Sie den linken Ohrhörer im Einzel-Ohrhörer-Modus verwenden, kann er nicht in den Paarmodus wechseln, wenn der rechte Ohrhörer eingeschaltet ist.

- Wenn Sie in den Paarmodus wechseln wollen, legen Sie die beiden Ohrhörer in die Ladehülle und schließen den Deckel. Wenn Sie ihn danach wieder öffnen, verbinden sich die beiden automatisch miteinander.
- Im Einzel-Ohrhörer-Modus sind Lautstärke- und Songauswahl deaktiviert.

### Bereinigen der Kopplungsliste

Sollte das Koppeln Ihres Geräts mit den Ohrhörern fehlgeschlagen sein, bereinigen Sie den Kopplungsverlauf bitte wie unten beschrieben:

1. Legen Sie die Ohrhörer in die Ladehülle zurück, schließen Sie den Deckel und öffnen Sie ihn dann, um die Ohrhörer einzuschalten. Wenn die Betriebsanzeige auf dem linken Ohrhörer abwechselnd rot und blau blinkt, halten Sie die Multifunktions-Touch-Steuerung sofort 10 Sekunden lang gedrückt, bis die Betriebsanzeige auf dem linken Ohrhörer 3 Mal lila blinkt. Die zwei Ohrhörer sind nun zurückgesetzt und verbinden sich automatisch miteinander.
2. Koppeln Sie sie mit Ihrem Gerät, wenn die Betriebsanzeige auf dem linken Ohrhörer abwechselnd rot und blau und die auf dem rechten Ohrhörer langsam blau blinkt, was signalisiert, dass sich die Ohrhörer im Kopplungsmodus befinden.
3. Sollten Sie Ihr Gerät bereits vorher mit den Ohrhörern gekoppelt haben, entfernen Sie "TaoTronics Duo Free +" aus der Bluetooth-Geräteleiste und koppeln Sie sie erneut.

#### Anmerkung:

- Drücken Sie die Multifunktions-Touch-Steuerung sofort, sobald die Betriebsanzeige auf dem linken Ohrhörer abwechselnd rot und blau blinkt, da das Bereinigen des Kopplungsverlaufs sonst fehlschlägt.
- Falls Sie die Ohrhörer mit einem anderen Gerät koppeln wollen, wenn diese bereits mit einem Gerät gekoppelt sind, deaktivieren Sie die Bluetooth-Funktion auf dem gekoppelten Gerät oder löschen Sie "TaoTronics Duo Free +" aus dessen Bluetooth-Liste. Setzen Sie die Ohrhörer wie oben beschrieben auf Werkseinstellungen zurück, wenn das Koppeln fehlschlägt.

## BEDIENUNG UND FUNKTIONEN

Funktion	Bedienung	Sprachhinweis
Wiedergabe / Pause	Tippen Sie zweimal auf die Touchsteuerung auf einem der Ohrhörer	/
Lautstärke +	Tippen Sie auf die Touchsteuerung am rechten Ohrhörer	Tuten beim Erreichen der höchsten Einstellung
Lautstärke -	Tippen Sie auf die Touchsteuerung am linken Ohrhörer	Tuten beim Erreichen der niedrigsten Einstellung
Nächstes Lied	Tippen Sie dreimal auf die Touchsteuerung am rechten Ohrhörer	/
Vorheriges Lied	Tippen Sie dreimal auf die Touchsteuerung am linken Ohrhörer	/
Anruf annehmen / auflegen	Tippen Sie zweimal an einem der Ohrhörer auf den Touchsteuerung.	Klingelton bei eingehendem Anruf. Tuten bei Verbindung / Auflegen
Eingehenden Anruf abweisen	Tippen und halten Sie die Touchsteuerung an einem der beiden Ohrhörern für 2 Sekunden	Tuten
Wahlwiederholung	Tippen Sie die Touch-Steuerung auf einem der Ohrhörer vier Mal an	/
Sprachsteuerung ein-/ ausschalten	Wenn Sie das Koppeln erfolgreich durchgeführt haben, halten Sie die Touchsteuerung an einem der Ohrhörern 2 Sekunden lang gedrückt, bis Sie einen Piepton hören	Tuten
Bereinigen der Kopplungsliste	Sehen Sie sich hierzu das Kapitel "Bereinigen der Kopplungsliste" an	/
In den Kopplungsmodus wechseln	Sehen Sie sich hierzu das Kapitel "Koppeln" an	Koppeln
Erfolgreich mit Gerät gekoppelt	/	Pairing Successful Connected
Bluetooth außer Reichweite / Koppeln mit Gerät fehlgeschlagen	/	Disconnected

**Anmerkung:** Sie können Sprachsangen nur hören, wenn Sie die Ohrhörer tragen.

## REINIGUNG UND PFLEGE

1. Reinigen Sie die Ohrhörer und die Ladehülle regelmäßig.
2. Verwenden Sie ein trockenes und weiches Baumwolltuch, um das Gerät abzuwischen. Anmerkung: Stecken Sie nichts in das Produkt.
3. Schützen Sie es vor scharfkantigen Gegenständen, um Kratzer zu vermeiden.
4. Lagern Sie das Gerät an einem trockenen und schattigen Ort, wenn Sie es längere Zeit nicht benutzen.
5. Reinigen Sie das Produkt nicht mit Reinigungsmitteln oder Chemikalien.

## PROBLEMLÖSUNG

No.	Problem	Lösung
1	Einschalten der Ohrhörer fehlgeschlagen	Niedriger Akkustand der Ohrhörer, bitte laden Sie sie auf
2	Aufladen der Ohrhörer fehlgeschlagen	<ul style="list-style-type: none"> <li>• Legen Sie die Ohrhörer korrekt in die Ladehülle</li> <li>• Stellen Sie sicher, dass die Ladehülle vollständig geladen ist</li> </ul>
3	Aufladen der Ladehülle nicht möglich	Stellen Sie sicher, dass das Ladekabel intakt und richtig eingesteckt ist
4	"TaoTronics Duo Free +" befindet sich nicht in der Bluetooth-Geräteleiste	<p>Die Ohrhörer haben sich automatisch mit einem schon einmal gekoppelten Gerät verbunden:</p> <ul style="list-style-type: none"> <li>• Deaktivieren Sie die Bluetooth-Funktion des vorher gekoppelten Geräts oder löschen Sie "TaoTronics Duo Free +" aus dessen Bluetooth-Geräteleiste und suchen Sie dann erneut</li> <li>• Legen Sie das zu koppelnde Gerät und die Ohrhörer innerhalb von 10 Metern / 33 Fuß zueinander</li> </ul>
5	Koppeln der Ohrhörer mit Ihrem Gerät fehlgeschlagen	<ul style="list-style-type: none"> <li>• Schalten Sie das Gerät und dessen Bluetooth-Funktion vor dem Koppeln ein</li> <li>• Versetzen Sie die Ohrhörer wie im Kapitel "Koppeln" beschrieben in den Kopplungsmodus</li> </ul>
6	Kein Ton auf einem der Ohrhörer im Paarmodus	Legen Sie beide Ohrhörer in die Ladehülle zurück und nehmen Sie sie wieder heraus; sie koppeln sich automatisch miteinander. Sollte das Koppeln fehlschlagen, setzen Sie sie wie im Kapitel "Zurücksetzen auf Werkseinstellungen" zurück

7	Schlechte Soundqualität	<ul style="list-style-type: none"> <li>• Tragen Sie die Ohrhörer richtig und halten Sie sie näher zusammen.</li> <li>• Verringern Sie die Distanz zwischen verbundenem Gerät und Ohrhörern oder entfernen Sie Hindernisse dazwischen</li> <li>• Reinigen Sie die Ohrhörer von Verschmutzungen</li> </ul>
8	Instabile Verbindung	<ul style="list-style-type: none"> <li>• Die maximale Distanz zwischen Ohrhörern und Bluetooth-Gerät darf 10 Meter / 33 Fuß nicht überschreiten</li> <li>• Hindernisse können die Funktionsreichweite reduzieren</li> <li>• Schalten Sie andere Bluetooth-Geräte aus, um Störsignalen vorzubeugen</li> </ul>
9	Gesprächspartner bei Telefonaten nicht hörbar	Erhöhen Sie die Lautstärke
10	Gesprächspartner kann bei Telefonaten Ihre Stimme nicht hören	Nehmen Sie jegliche Bedeckungen vom integrierten Mikrofon
11	Die Touch-Steuerung der Ohrhörer reagiert nicht	Legen Sie die beiden Ohrhörer in die Ladehülle, schließen Sie den Deckel und trennen Sie die Bluetooth-Verbindung. Öffnen Sie den Deckel, um die Ohrhörer wieder einzuschalten und zu koppeln

## GARANTIE UND SERVICE

Sollten Probleme auftreten, kontaktieren Sie bitte das TaoTronics Kundenservice-Center in Ihrem Land mithilfe der Kontaktdetails in dieser Bedienungsanleitung.

FR

## CONSIGNES DE SÉCURITÉ IMPORTANTES

Veillez lire attentivement les instructions avant d'utiliser ce produit et les conserver pour référence ultérieure.

### Sécurité Auditive

- Ne portez pas les écouteurs à un volume élevé pendant une longue période, pour éviter d'endommager votre ouïe.
- Réglez les écouteurs sur un volume faible avant de les mettre en place, puis augmentez progressivement le volume selon votre préférence.
- Ne réglez pas le volume trop haut pour rester conscient de votre environnement.
- Veuillez vous référer aux lois et règlements locaux si vous voulez répondre aux appels téléphoniques via ce dispositif pendant que vous conduisez.
- Pour votre sécurité, évitez de vous laisser distraire par la musique ou les appels téléphoniques lorsque vous conduisez ou que vous effectuez d'autres activités comportant des dangers potentiels.

Avertissement: Veuillez régler le volume au niveau approprié pour éviter des dommages auditifs.

### Précautions

- N'exposez pas ce produit à des températures élevées.
- Ne plongez pas les écouteurs dans l'eau et ne les exposez pas à l'humidité pendant une longue période.
- Ne nettoyez pas le produit avec un détergent contenant de l'alcool, de l'ammoniac, du benzène ou des abrasifs.
- Évitez de les faire tomber.
- Remplacez les oreillettes dans le boîtier de chargement lorsque vous ne les utilisez pas et gardez-les hors de portée des enfants et des animaux domestiques pour éviter tout risque d'étouffement.
- Ne démontez pas et ne réparez pas ce produit afin d'éviter les risques d'incendie, d'annulation de garantie et/ou la perte de biens.
- Une attention particulière est nécessaire lors de l'utilisation près d'enfants.
- Gardez le boîtier de charge à l'abri de l'eau, de la pluie, ou de tout autre liquide.
- N'utilisez pas le produit en cas d'orage pour éviter un dysfonctionnement ou un choc électrique.
- Adressez-vous toujours à un technicien professionnel ou à du personnel autorisé de une réparation.



Ce produit contient une batterie au lithium. Ne l'exposez jamais à une chaleur excessive, telle qu'une conservation à la lumière directe du soleil ou au feu, pour éviter les explosions.

## SPECIFICATIONS

Modèle	TT-BH063
Portée	10 mètres
Version de Bluetooth	V5.0
Puissance de Charge du Boîtier de Charge	5V / 360mA
Autonomie des écouteurs	Jusqu'à 7 heures
Nombre de Charges (charge des écouteurs par le boîtier de charge)	4.5 fois
Temps de Chargement	1.5 heures (Écouteur) 2 heures (Boîtier de Charge)
Dimensions	20.7 x 20.7 x 22.7mm (Écouteur) 62 x 62 x 30.5mm (Boîtier de Charge)
Poids	5.2g (Chaque Écouteur) 56.5g (Boîtier de Charge)

## COMMENT LES PORTER

### Choisissez les bons Embouts d'Oreillette et Crochets (Fig. 3)

Embouts de différentes tailles sont inclus dans le package, essayer toutes les tailles et choisissez celles qui vous conviennent le mieux.

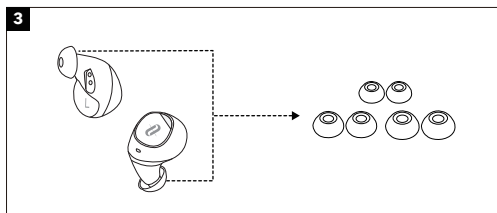

### Port des Écouteurs (Fig. 4)

Veillez porter les oreillettes comme indiqué ci-dessous.

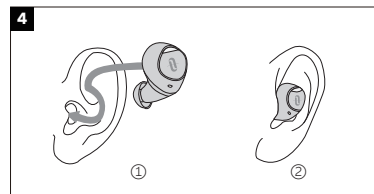

Photo uniquement pour illustration.

### Précautions Bluetooth

- Quand le périphérique est connecté sans fil à un autre périphérique, placez les deux appareils à proximité l'un de l'autre, pour qu'ils fonctionnent normalement et pour éviter toute interférence de signal.
- La portée Bluetooth efficace maximale est de 10 mètres, ce qui peut varier en fonction des conditions environnementales.
- Lors de l'utilisation d'une connexion sans fil, assurez-vous qu'il n'y a pas d'obstacle entre les deux appareils. Les obstacles, incluant les murs et les clôtures, peuvent réduire la portée efficace.

## UTILISER VOS ÉCOUTEURS

### Chargement

#### Charger les Oreillettes

1. Placez les oreillettes dans le boîtier de chargement conformément aux repères L (gauche) et R (droite) (Fig. 5).
2. Fermez le couvercle et la charge va démarrer automatiquement. Les voyants de charge (Écouteurs) deviendront rouge fixe pendant la charge, puis vert fixe pendant 2 secondes avant de s'éteindre une fois la charge terminée (Fig. 6).

#### Nota:

- Veuillez charger complètement les oreillettes lors de leur première utilisation.
- En cas de batterie faible, un message vocal « Battery low » sera entendu (si vous portez les écouteurs). Veuillez les charger rapidement, sinon les écouteurs s'éteindront automatiquement environ 10 minutes plus tard.
- Chargez les oreillettes au moins une fois tous les 6 mois si vous ne les utilisez pas pendant une longue période.

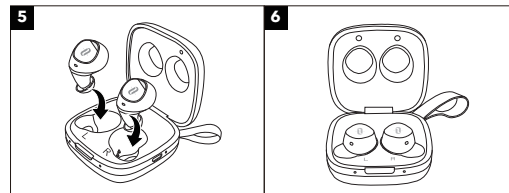

## Charger le Boîtier

1. Connectez le port de charge avec n'importe quel adaptateur de charge USB ou un port USB d'ordinateur actif (Fig. 7).
2. Sinon, placez les contacts de charge sans fil sur un chargeur sans fil pour les recharger sans fil. Assurez-vous que le boîtier soit bien stable pendant la charge (Fig. 8).
3. Les voyants de charge (boîtier de charge) clignoteront lentement en vert pendant la charge, puis deviendront vert fixe une fois la charge terminée.

### Nota:

- Débranchez le câble une fois la charge terminée.
- Veuillez charger le boîtier de charge si les voyants de charge (boîtier de charge) clignotent rapidement en vert.
- Cela demande plus de temps pour charger entièrement le boîtier de charge sans fil, que par le port de charge micro-USB. Reférez-vous aux spécifications du chargeur sans fil pour les détails.

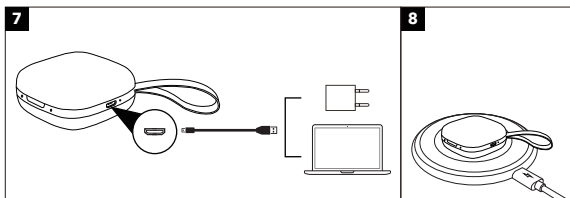

## Marche

Ouvrez le couvercle pour allumer les écouteurs et les voyants d'état des deux écouteurs clignoteront rouge puis bleu pendant environ 3 secondes. Les écouteurs entreront alors en mode de couplage.

## Arrêt

Placez les écouteurs dans le boîtier de charge, puis fermez le couvercle.

## Couplage

- Vous pouvez utiliser un écouteur ou les deux, suivant votre préférence. Veuillez vous référer aux instructions de couplage correspondantes.
- Avant le couplage, veuillez éteindre les autres appareils Bluetooth et placer l'appareil à connecter près des écouteurs.
- Si les écouteurs sont déconnectés de votre appareil pendant plus de 10 minutes, ils s'éteignent automatiquement.

## Mode Double Écouteurs

1. Ouvrez le couvercle pour allumer les écouteurs, ils vont automatiquement se connecter l'un à l'autre. Une fois connectés, le voyant d'état de celui de gauche va clignoter alternativement bleu et rouge, tandis que celui de droite va clignoter lentement en bleu pour indiquer que les écouteurs sont

maintenant en mode de couplage.

2. Activez la fonction Bluetooth sur votre appareil et cherchez les connexions à proximité. Localisez « TaoTronics Duo Free+ » dans les résultats de la recherche et cliquez dessus pour établir la connexion.
3. Une fois connectés, les voyants d'état des deux écouteurs vont clignoter lentement en bleu.

### Nota:

- Veuillez ne pas retirer les écouteurs du boîtier de charge pendant que les voyants des deux écouteurs clignotent rouge.
- Nous vous recommandons de sortir les écouteurs du boîtier seulement quand ils ont terminé leur couplage dans le boîtier.
- Si les écouteurs n'arrivent pas à se coupler l'un à l'autre, veuillez déconnecter la liaison Bluetooth avec votre appareil, les remettre dans le boîtier de charge, fermer le couvercle, puis le rouvrir pour relancer le couplage.
- Il n'est pas recommandé de partager les oreillettes entre différentes personnes. Si nécessaire, veuillez conserver les 2 écouteurs à moins de 3 mètres l'un de l'autre et en mode double écouteurs.

## Mode Simple Écouteur

1. Retirez un écouteur du boîtier de charge et assurez-vous que le second est dans le boîtier avec le couvercle fermé.
2. Il essaiera d'abord de rétablir la liaison avec le dernier appareil connecté, puis il entrera en mode de couplage et le voyant d'état clignotant alternativement en bleu et rouge si le couplage échoue.
3. Activez la fonction Bluetooth sur votre appareil et cherchez les connexions à proximité. Localisez « TaoTronics Duo Free + » (écouteur gauche), ou « TaoTronics Duo Free + R » (écouteur droit) dans les résultats de la recherche et cliquez dessus pour établir la connexion.
4. Une fois connecté, le voyant d'état de l'écouteur utilisé clignotera lentement bleu.

### Nota:

- Si vous utilisez l'écouteur gauche en mode simple écouteur, il ne pourra pas basculer en mode double écouteurs si celui de droite est allumé.
- Si vous souhaitez basculer en mode double écouteurs, placez les deux écouteurs dans le boîtier de charge et fermez le couvercle, puis rouvrez-le et les écouteurs se coupleront automatiquement l'un à l'autre.
- En mode écouteur unique, le volume et le réglage de piste sont désactivés.

## Effacer La Liste de Couplages

Si vous n'arrivez pas à coupler les écouteurs à votre appareil, veuillez effacer l'historique de couplage en suivant les instructions ci-dessous :

1. Remettez les écouteurs dans le boîtier de charge, fermez le couvercle, puis rouvrez-le pour allumer les écouteurs. Dès que le voyant d'état de celui de gauche clignote alternativement bleu et rouge, appuyez et maintenez immédiatement le Bouton Tactile Multifonction pendant 10 secondes, jusqu'à ce que le voyant d'état de celui de gauche clignote violet 3 fois

pour entrer en mode reset, les deux écouteurs se coupleront alors automatiquement l'un à l'autre.

- Couplez-les à votre appareil dès que le voyant d'état gauche clignote alternativement bleu et rouge, tandis que celui de droite clignote lentement en bleu, indiquant que les écouteurs sont en mode de couplage.
- Si vous aviez déjà couplé votre appareil avec les écouteurs précédemment, supprimez « TaoTronics Duo Free + » de la liste des équipements Bluetooth et relancez le couplage.

**Nota:**

- Appuyez immédiatement sur le Bouton Tactile Multifonction dès que le voyant d'état de l'écouteur gauche clignote alternativement bleu et rouge, ou vous ne pourrez pas effacer l'historique de couplage.
- Si vous souhaitez coupler les écouteurs avec un autre appareil alors que vous les avez déjà associées à un appareil, désactivez la fonction Bluetooth sur l'appareil connecté, ou supprimez «TaoTronics Duo Free +» de sa liste de périphériques Bluetooth. Restaurer les écouteurs aux paramètres d'usine comme indiqué ci-dessus en cas d'échec de couplage.

Activer / Désactiver le contrôle vocal	Lorsque le couplage est réussie, maintenez la Touch Tactile de l'une des oreillettes pendant 2 secondes jusqu'à ce que vous entendiez un bip.	Toot
Effacer l'Historique de Couplage	Consultez la section « Restauration des Paramètres d'Usine »	Toot
Entrer en Mode Couplage	Consultez la section « Couplage »	Couplage
Couplé avec succès à votre appareil	/	Couplage avec succès
Bluetooth hors de portée / Impossible de se connecter à votre appareil	/	Déconnecté

**Nota:** Vous ne pouvez entendre le message vocal que si vous portez les écouteurs.

**FONCTIONNEMENT**

Fonction	Opération	Message Vocal
Lecture / Pause	Appuyez deux fois sur la Touche Tactile d'un des écouteurs	/
Volume +	Appuyez sur la Touche Tactile de l'écouteur droit	Bip sonore quand le niveau max est atteint
Volume -	Appuyez sur la Touche Tactile de l'écouteur gauche	Bip sonore quand le niveau min est atteint
Piste Suivante	Appuyez trois fois sur la Touche Tactile de l'écouteur droit	/
Piste Précédente	Appuyez trois fois sur la Touche Tactile de l'écouteur gauche	/
Répondre un Appel Téléphonique	Appuyez une fois sur la Touche Tactile d'un des écouteurs	Une sonnerie retentira si un appel arrive Toot lorsqu'il est connecté
Raccrocher un Appel Téléphonique	appuyez deux fois sur la commande tactile de l'une des oreillettes	Toot
Refuser un Appel Entrant	Appuyez sur la Touche Tactile d'un des écouteurs pour deux secondes	Bip sonore
Recomposer	Touchez le Contrôle Tactile 4 fois sur l'un des écouteurs	/

**NETTOYAGE ET MAINTENANCE**

- Nettoyez régulièrement les écouteurs et le boîtier de charge.
- Utilisez un chiffon sec en coton doux pour essuyer l'appareil.  
Nota: N'insérez rien dans le produit.
- Tenir à l'écart des objets tranchants pour éviter les rayures.
- Placez l'appareil dans un endroit sec et ombragé s'il doit rester inutilisé pendant une longue période.
- Ne nettoyez pas l'appareil avec du détergent ou des produits chimiques.



## DÉPANNAGE

N°	Problème	Solution
1	Impossible d'allumer les écouteurs	Batterie des écouteurs faible, veuillez les recharger
2	Impossible de charger les écouteurs	<ul style="list-style-type: none"> <li>Placez correctement les écouteurs dans le boîtier de charge</li> <li>Assurez-vous que le boîtier de charge est complètement chargé</li> </ul>
3	Impossible de charger le boîtier de charge	Assurez-vous que le câble de charge est intact et correctement connecté
4	Impossible de trouver « TaoTronics Duo Free + » dans la liste des périphériques Bluetooth	<p>Les écouteurs se sont reconnectés avec un appareil précédemment couplé :</p> <ul style="list-style-type: none"> <li>Désactivez la fonction Bluetooth du périphérique précédemment associé, ou supprimez « TaoTronics Duo Free + » de la liste de périphériques Bluetooth, puis effectuez une nouvelle recherche</li> <li>Placez l'appareil à connecter à moins de 10 mètres des écouteurs</li> </ul>
5	impossible de connecter les écouteurs à votre appareil	<ul style="list-style-type: none"> <li>Allumez l'appareil et activez sa fonction Bluetooth avant le couplage</li> <li>Mettez les oreillettes en mode de couplage, comme indiqué dans la section « Couplage »</li> </ul>
6	Pas de son dans un des écouteurs en mode double écouteurs	Remplacez les deux écouteurs dans le boîtier de charge, puis ressortez-les, ils se coupleront automatiquement. Si le couplage a échoué, restaurez les paramètres d'usine comme indiqué dans la section « Restauration des Paramètres d'Usine »
7	Mauvaise Qualité Sonore	<ul style="list-style-type: none"> <li>Portez correctement les écouteurs et gardez-les proches l'un de l'autre.</li> <li>Placez l'appareil connecté à proximité des écouteurs, ou supprimez les obstacles qui les séparent</li> <li>Nettoyez les saletés sur les écouteurs</li> </ul>
8	Connexion instable	<ul style="list-style-type: none"> <li>Gardez les écouteurs et votre périphérique Bluetooth à moins de 10 mètres l'un de l'autre</li> <li>La distance efficace peut être réduite par des obstacles dans le chemin</li> <li>Éteignez les autres appareils Bluetooth pour diminuer les interférences</li> </ul>
9	Impossible d'entendre l'autre interlocuteur pendant un appel téléphonique	Réglez le volume à un niveau plus élevé

10	L'autre interlocuteur n'entend pas votre voix lors d'un appel téléphonique.	Dégagez le micro intégré de toute obstruction
11	Le contrôle tactile des écouteurs ne fonctionne pas	Placez les deux écouteurs dans le boîtier de charge, fermez le couvercle et déconnectez la liaison Bluetooth. Rouvrez le couvercle pour rallumer les écouteurs et les coupler de nouveau

## GARANTIE ET SERVICE

En cas de problème, veuillez contacter le Centre de Support Client TaoTronics de votre pays via les informations de contact listées dans le Guide d'Utilisation.

## INSTRUCCIONES DE PROTECCION IMPORTANTES

Por favor lea las instrucciones detenidamente Antes de usar este producto y guárdelo para futuras referencias.

### Protección Auditiva

- No use los auriculares a un volumen alto por mucho tiempo para evitar dañar sus oídos.
- Ajuste los auriculares a un volumen bajo antes de ponérselos, luego aumente el volumen gradualmente según sus preferencias.
- No ajuste el volumen demasiado alto para mantenerse al tanto de su entorno.
- Por favor revise las leyes y reglamentos locales si desea usar los auriculares mientras maneja para responder llamadas.
- Para su protección, no deje que la música o las llamadas telefónicas lo distraigan mientras conduce o realiza otras actividades con peligros potenciales.

Advertencia: Ajuste el volumen a un nivel adecuado para evitar dañar sus oídos.

### Precaución

- No sumerja los auriculares en agua o exponga a la humedad por mucho tiempo.
- No limpie el dispositivo con detergentes que contengan alcohol, amoníaco, benceno o abrasivos.
- Evite dejar caer.
- Coloque los auriculares en el estuche de carga cuando no los este usando y manténgalos alejado de niños y mascotas para evitar el riesgo de asfixia.
- No desarme o trate de reparar el dispositivo para evitar el riesgo de incendio, nulidad de la garantía, y/o pérdida de propiedad.
- Preste mucha atención al usar el dispositivo cerca de niños.
- Mantenga el estuche de carga lejos de agua, lluvia o cualquier otro líquido.
- No utilice el dispositivo en una tormenta eléctrica para evitar un mal funcionamiento o una descarga eléctrica.
- Siempre consulte a un técnico profesional o personal autorizado para su reparación.

## ESPECIFICACIONES TÉCNICAS

Modelo	TT-BH063
Rango	33 pies (10 metros)
Versión de Bluetooth	V5.0
Poder del Estuche de Carga	5V / 360mA
Duración de la Batería	Hasta 7 horas
No. de Cargas (cuanta veces puede cargar el estuche los auriculares completamente)	4.5 veces
Charging Time	1,5 horas (auriculares) 2 horas (estuche de carga)
Dimensions	20.7x20.7x22.7mm/0.8x0.8x0.9pulgadas (auriculares) 62x62x30.5mm/2.4x2.4x1.2pulgadas (estuche de carga)
Weight	5.2g/0.2 oz cada (auricular) 56.5g/2.0 oz (estuche de carga)

## COMO USAR

### Elija Las Puntas de Goma Correctos (Figura. 3)

Se incluyen puntas de goma para oreja de diferentes tamaños en el paquete, pruebe todos los tamaños y elija los que mejor se adaptan a sus necesidades.

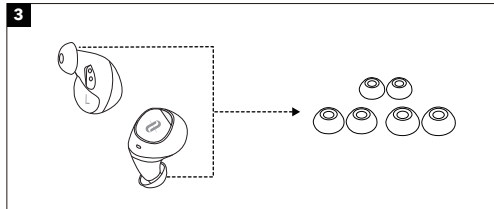

## Usar Los Auriculares (Figura. 4)

Por favor, use los auriculares como se muestra a continuación.

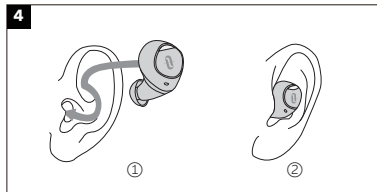

Imágenes solo para referencia.

### Precaución Bluetooth

1. Cuando el dispositivo está conectado de forma inalámbrica a otro dispositivo, coloque los dos dispositivos cerca uno del otro para tener sus funcionalidades normales y evitar la posible interferencia de la señal.
2. El alcance máximo efectivo de Bluetooth es de 10 metros (33 pies), puede variar según las circunstancias ambientales.
3. Cuando utilice una conexión inalámbrica, asegúrese de que no haya obstáculos entre los dos dispositivos. Los obstáculos INCLUYE muros y vallas que pueden acortar el alcance efectivo.

## USO DE SUS AURICULARES

### Carga

#### Carga de los Auriculares

1. Coloque los auriculares en el estuche de carga según las marcas L (izquierda) y R (derecha) (Figura. 5) .
2. Al colocar la tapa la carga iniciará automáticamente. Los indicadores de carga (auriculares) se iluminarán rojo durante la carga y parpadearán verde por 2 segundos y finalmente se apagaran(Figura. 6).

#### Nota:

- Por favor, cargue completamente los auriculares cuando los use por primera vez.
- Cuando el nivel de la batería está bajo, se escuchará un mensaje de voz "baja batería" (si está usando los auriculares). Carguelo a tiempo o los audífonos se apagaran automáticamente después de 10 minutos.
- Cargue los auriculares al menos una vez cada 6 meses si no los usa durante mucho tiempo.

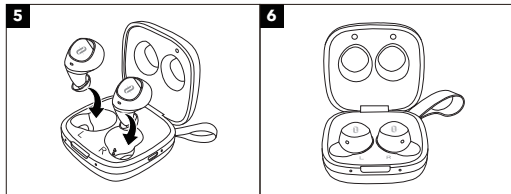

## El estuche de carga de carga

1. Conecte el puerto de carga con cualquier equipo activo puerto USB o adaptador de carga USB(Figura. 7).
2. Como alternativa, coloque el contacto de carga inalámbrico en un cargador inalámbrico para cargar de manera inalámbrica. Asegúrese de no mover el estuche de carga durante la carga(Figura. 8).
3. Los indicadores de carga (estuche de carga) parpadearán lentamente en verde y permanecerán iluminado una vez que se complete la carga.

#### Nota:

- Desconecte el cable de carga cuando el estuche este completamente cargado.
- El estuche requiere carga si los indicadores parpadearán rápidamente en verde.
- Toma más tiempo la carga de manera inalámbrica que a través de un puerto Micro USB. Consulte las especificaciones de su cargador inalámbrico para obtener más información.

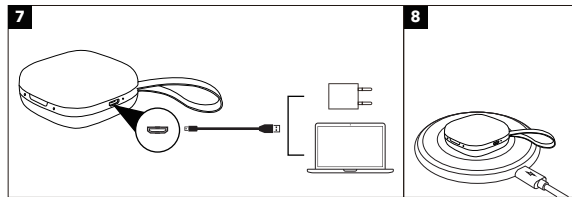

### Encender

Abra el estuche para encender los auriculares, los indicadores de operación en ambos auriculares parpadearán rojo y luego azul durante unos 3 segundos. Finalmente los auriculares en modo de emparejamiento.

### Apagar

Ponga los auriculares en el estuche de carga, cierre la tapa.

### Emparejamiento

- Puede utilizar un auricular o ambos auriculares según su preferencia. Por favor, consulte las instrucciones de emparejamiento correspondientes.
- Antes de emparejar, apague otros dispositivos Bluetooth y coloque el dispositivo que se va a conectar cerca de los auriculares.
- Si los auriculares están desconectados de su dispositivo por más de 10 minutos, se apagaran automáticamente.

### Modo De Emparejamiento Doble

1. Destape la tapa para encender los auriculares, se conectan entre sí automáticamente. Una vez conectados, el indicador de operación en el auricular izquierdo se iluminará rojo y parpadeará en rojo, mientras que en el auricular derecho parpadeará en azul lentamente, indicando que los

- auriculares están en modo de emparejamiento.
2. Active la función Bluetooth de su dispositivo y busque dispositivos cercanos. Encuentre "TaoTronics Duo Free +" en los resultados de los búsqueda, presione en el nombre para conectarse.
  3. Una vez conectado, los indicadores de operación en ambos auriculares se parpadearán en azul lentamente.

**Notas:**

- No retire los auriculares del estuche de carga si ambos auriculares están parpadearando en rojo.
- Le recomendamos retirar los auriculares del estuche solamente una vez que hayan realizado el emparejamiento automático.
- Si los auriculares no pudieron emparejarse entre sí, por favor desconecte la conexión Bluetooth de su dispositivo, póngalos de nuevo en el estuche de carga, cierre la tapa y finalmente vuélvela a abrir.
- No se recomienda usar los dos auriculares en diferentes personas. Si es necesario, por favor mantenga los auriculares a una distancia de 2 a 3 metros / 9.8 pies.

**Modo De Auricular Individual**

1. Saca un auricular desde el estuche de carga y asegúrese de que el otro se coloca en el estuche de carga y la tapa está cubierta.
2. Tratará de emparejar con el último dispositivo emparejado primero y luego entrar en modo de emparejamiento con su indicador de trabajo parpadear azul y rojo si emparejamiento fallado.
3. Activar la función Bluetooth de su dispositivo y buscar dispositivos cercanos. Buscar "TaoTronics Duo Free + " (modo de auricular izquierdo) / "TaoTronics Duo Free + R" (modo de auricular derecha) en los resultados de los búsqueda, púntee en el nombre para conectarse.
4. Una vez conectado, el indicador de trabajo en el auricular izquierdo (derecha) emitirá un parpadeo azul lentamente.

**Nota:**

- Si está usando auricular izquierda en modo auricular solo, no puede cambiar al modo de auriculares par cuando el auricular derecho.
- Si desea cambiar al modo de la pareja, coloque los dos auriculares en el estuche de carga cubre la tapa y abrirla otra vez, se asociará con otros automáticamente.
- En modo de auricular único, el cambio de pista y volumen esa desactivado.

**Borrar Lista De Emparejamiento**

Si usted no puede emparejar su dispositivo con los auriculares, intente, borrar el historial de sincronización como se le indica a continuación:

1. Coloque los auriculares nuevamente en el estuche de carga, cierre la tapa vuelva a abrir para encender los auriculares, cuando el indicador de operación en el auricular izquierdo parpadee en rojo y azul alternativa mente, presione y mantenga presionado el Control Táctil Multifunción inmediatamente durante 10 segundos hasta que el indicador de operación en el auricular izquierdo parpadee de color morado 3 veces para entrar en

- modo de espera, dejando que los dos auriculares se emparejaran entre sí.
2. Emparéjelos con su dispositivo cuando el indicador de operación en el auricular izquierdo parpadee en azul y rojo mientras que el auricular derecho parpadearán en azul lentamente indicando que los auriculares están en modo de emparejamiento.
  3. Si ha emparejado el dispositivo con otros auriculares antes, elimine "TaoTronics Duo Free +" de la lista de dispositivos Bluetooth y empareje nuevamente.

**Nota:**

- Presione el Control Táctil Multifunción inmediatamente cuando el indicador de operación en el auricular izquierdo parpadea en rojo y azul de manera alternada, de lo contrario no se borrará el historial de emparejamiento.
- Si desea emparejar los auriculares con otro dispositivo, desactive la función Bluetooth del dispositivo emparejado o borre "TaoTronics Duo Free +" de la lista de dispositivos Bluetooth registrados. Restaure los auriculares a la configuración de fábrica como se indicó anteriormente si el emparejamiento falla.

FUNCIÓN Y OPERACIÓN		
Función	Operación	Mensaje de Voz
Reproducir / Pausar	Presione el control táctil en cualquiera de los auriculares dos veces	/
Volumen +	Presione el control táctil en el auricular derecho	Pita cuando se alcanza el ajuste de volumen más alto
Volumen -	Presione el control táctil en el auricular izquierdo	Pita cuando se alcanza el ajuste de volumen más bajo
Siguiente Pista	Presione el control táctil en el auricular derecho tres veces	/
Pista Anterior	Presione el control táctil en el auricular izquierdo tres veces	/
Responder llamada telefónica	Presione el control táctil en cualquiera de los auriculares una vez	Suena el ring tone cuando se recibe una llamada. Pita cuando está Conectado
Colgar llamada telefónica	Presione el control táctil en cualquiera de los auriculares dos veces	Pitido
Rechazar Llamada	Mantenga presionado el Control táctil en cualquiera de los auriculares durante 2 segundos	Pitido
Volver a Marcar	Presione el Control Táctil en cualquier auricular cuatro veces	/

Activar / Desactivar el Control por Voz	Cuando se empareja con éxito, mantenga presionado el control táctil en cualquiera de los auriculares durante 2 segundos hasta que se escuche un pitido.	Pitido
Borrar Lista de Emparejamiento	Consulte la sección "Restaurar a la Configuración de Fábrica"	Pitido
Entrar a Modo de Emparejamiento	Consulte la sección de "Emparejamiento"	Emparejando
Emparejado con Éxito	/	Conectado
Bluetooth Fuera de Alcance / Desconectado	/	Desconectado

**Nota:** Solo se puede escuchar el mensaje de voz si está usando los auriculares.

## LIMPIEZA Y MANTENIMIENTO

1. Limpie los auriculares y el estuche de carga regularmente.
2. Use un paño de algodón suave y seco para limpiar la unidad.  
Nota: No inserte nada en el dispositivo.
3. Mantenga alejado de objetos afilados para evitar arañazos.
4. Coloque la unidad en un lugar seco y sombreado si va a estar inactiva por mucho tiempo.
5. No limpie el dispositivo con detergente o productos químicos.

## DÉPANNAGE

NO.	Problema	Solución
1	No se encienden los auriculares	La batería de los auriculares esta baja, por favor cárgalos
2	No se cargan los auriculares	<ul style="list-style-type: none"> <li>• Coloque los auriculares en el estuche de carga correctamente</li> <li>• Asegúrese de que el estuche de carga esté completamente cargado</li> </ul>
3	No se recarga el estuche de carga	Asegúrese de que el cable de carga esté intacto y enchufado correctamente
4	No aparece "TaoTronics Duo Free +" en la lista de dispositivos Bluetooth	<p>Los auriculares se conectaron al dispositivo emparejado anteriormente de forma automática:</p> <ul style="list-style-type: none"> <li>• Desactive la función Bluetooth del dispositivo previamente emparejado o borre "TaoTronics Duo Free +" de su lista de dispositivos Bluetooth, y luego vuelva a buscar</li> <li>• Coloque el dispositivo a conectar y los auriculares dentro de un rango no mayor a 10 metros / 33 pies</li> </ul>
5	No se emparejan los auriculares con el dispositivo	<ul style="list-style-type: none"> <li>• Encienda el dispositivo y active su función Bluetooth antes de emparejar</li> <li>• Inicie el modo de emparejamiento como se indica en la sección "Emparejamiento"</li> </ul>
6	Un auricular no produce sonido en modo de auricular doble	Coloque ambos auriculares en el estuche de carga y luego retírelos, se emparejarán automáticamente. Si el emparejamiento no es exitoso, restáurelos a la configuración de fábrica como se indica en la sección "Restauración a Configuración de Fábrica"
7	Sonido de mala calidad	<ul style="list-style-type: none"> <li>• Colóquese los auriculares correctamente y manténgalos cerca uno del otro.</li> <li>• Coloque el dispositivo emparejado cerca de los auriculares o remueva obstáculos entre ellos</li> <li>• Asegúrese que los auriculares estén limpios.</li> </ul>

8	Conexión inestable	<ul style="list-style-type: none"> <li>• Mantenga los auriculares y su dispositivo Bluetooth dentro de un rango de 10 metros / 33 pies</li> <li>• La distancia efectiva puede acortarse debido a obstáculos.</li> <li>• Desactive la función Bluetooth de otros dispositivos para disminuir la interferencia</li> </ul>
9	No se escucha a la otra persona durante una llamada telefónica	Ajuste el volumen a un nivel más alto
10	La otra parte no puede oír su voz durante una llamada telefónica	Asegúrese que el micrófono integrado no este cubierto
11	El control táctil de los auriculares no responde	Coloque los dos auriculares dentro del estuche de carga y cierre la cubierta. Desconecte la conexión Bluetooth. Destape el estuche para encender los auriculares y empareje nuevamente

## GARANTÍA Y SERVICIO

Si ocurre algún problema, por favor contacte el Centro de Atención al Cliente de TaoTronics de su país a través de la información de contacto señalada en esta Guía de Usuario.

IT

## IMPORTANTI ISTRUZIONI DI SICUREZZA

Si prega di leggere con attenzione le istruzioni prima di utilizzare questo prodotto, e di conservarle per riferimento futuro.

### Sicurezza nell'Ascolto

- Non indossare auricolari tenendoli ad alto volume per lunghi periodi di tempo, per evitare danni all'udito.
- Impostare gli auricolari a basso volume prima di indossarlo, e aumentare gradualmente il volume in base alle proprie necessità.
- Non impostare un volume troppo elevato per poter udire sempre ciò che accade nei dintorni.
- Si prega di fare riferimento alle leggi e alle normative locali qualora si voglia rispondere a chiamate in arrivo con questo dispositivo mentre si è alla guida.
- Per la propria sicurezza, evitare distrazioni da musica o chiamate telefoniche durante la guida o durante altre attività che possano presentare eventuali rischi.

Attenzione: si prega di impostare volume ad un livello adeguato per evitare danni all'udito.

### Attenzione

- Non esporre questo prodotto ad elevate temperature.
- Non immergere gli auricolari in acqua o esporli ad umidità per lunghi periodi di tempo.
- Non pulire il prodotto con detergenti che contengano alcol, ammoniaca, benzene o abrasivi.
- Evitare di lasciar cadere.
- Collocare gli auricolari nella custodia per la ricarica quando non sono utilizzati, e tenerli lontani dalla portata di bambini e animali domestici per evitare il rischio di soffocamento.
- Non smontare né riparare questo prodotto per evitare il rischio di incendio, l'annullamento della garanzia e/o la perdita di proprietà.
- È richiesta la massima attenzione quando il prodotto viene utilizzato vicino a dei bambini.
- Tenere la custodia di ricarica lontana da acqua, pioggia o da altri liquidi.
- Non utilizzare il prodotto durante temporali per evitare malfunzionamenti o shock elettrici.
- Per la riparazione, chiedere sempre l'intervento di un tecnico professionista o di personale autorizzato.



Questo prodotto contiene la batteria al litio. Non esporlo mai a calore eccessivo, come luce diretta del sole o il fuoco per evitare esplosioni.

## SPECIFICAZIONI

Modello	TT-BH063
Raggio di Utilizzo	33 piedi (10 metri)
Versione Bluetooth	V5.0
Potenza di Ricarica della Base	5V / 360mA
Durata di Funzionamento degli Auricolari	Fino a 7 ore
Numero di Ricariche (la base ricarica completamente gli auricolari)	4,5 volte
Tempo di Ricarica	1,5 ore (Auricolare) 2 ore (Base di Ricarica)
Dimensioni	20,7 x 20,7 x 22,7mm / 0.8 x 0.8 x 0.9in (Auricolare) 62 x 62 x 30,5mm / 2.4 x 2.4 x 1.2in (Base di Ricarica)
Peso	5,2g / 0.2oz Ciascuno (Auricolare) 56,5g / 2.0oz (Base di Ricarica)

## COME INDOSSARLI

### Scegliere i Puntali Corretti (Fig. 3)

Nel pacchetto sono compresi i puntali diversi. Provare tutte le misure e scegliere quella che meglio si adatta.

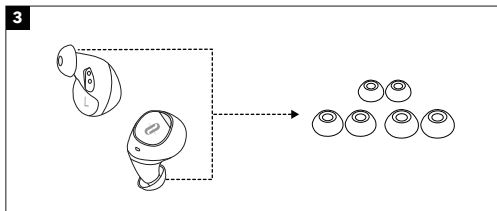

## Indossare gli Auricolari (Fig. 4)

Si prega di indossare gli auricolari come mostrato sotto.

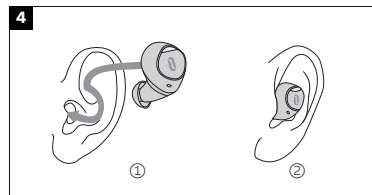

Le immagini sono soltanto a scopo di riferimento.

### Attenzione con il Bluetooth

- Quando il dispositivo è collegato senza fili ad un altro dispositivo, avvicinare i due dispositivi per ottenere un funzionamento normale ed evitare possibili interferenze nel segnale.
- Il raggio d'azione massimo del Bluetooth è di circa 10 metri (33 piedi), ed è variabile in funzione delle condizioni ambientali.
- Durante l'utilizzo di una connessione senza fili, assicurarsi che non ci siano ostacoli tra i due dispositivi. Gli ostacoli come muri e recinzioni possono ridurre il raggio d'azione.

## UTILIZZO DEGLI AURICOLARI

### Ricarica

#### Ricaricare gli Auricolari

1. Collocare gli auricolari nella custodia di ricarica in base alle indicazioni L (left, sinistra) e R (right, destra) (Fig. 5).
2. Coprire il coperchio e la ricarica inizierà automaticamente. Gli indicatori di ricarica (Auricolari) diventeranno rossi fissi durante la ricarica, e verdi per 2 secondi per poi spegnersi a ricarica completa (Fig. 6).

#### Note:

- Si prega di ricaricare completamente gli auricolari prima del primo utilizzo.
- Quando il livello della batteria è basso, e se si stanno indossando gli auricolari, si sentirà un messaggio vocale "battery low". Si prega di ricaricare immediatamente, oppure gli auricolari si spegneranno automaticamente nel giro di 10 minuti circa.
- Ricaricare gli auricolari almeno una volta ogni 6 mesi quando non vengono utilizzati per lungo tempo.

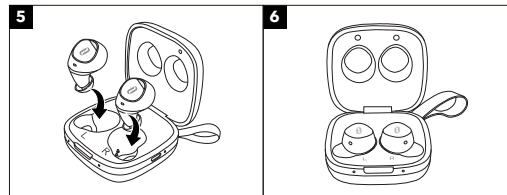

## Ricaricare la Custodia

1. Collegare la porta di ricarica con qualsiasi adattatore di ricarica USB o con una presa USB attiva di un computer (Fig. 7).
2. In alternativa, collocare il contatto di ricarica wireless su un caricabatterie wireless per ricaricare senza fili. Assicurarsi di tenere ferma la base di ricarica durante la ricarica (Fig. 8).
3. Gli indicatori di ricarica (base di ricarica) lampeggeranno lentamente di verde durante la ricarica, e diventeranno verdi fissi a ricarica completata.

### Note:

- Disconnettere il cavo di ricarica una volta completata la ricarica.
- Si prega di ricaricare la base di ricarica se gli indicatori di ricarica (base di ricarica) lampeggiano velocemente di verde.
- Occorre più tempo per ricaricare completamente la base di ricarica con un caricabatterie wireless rispetto alla porta di ricarica Micro USB. Fare riferimento alle specifiche del caricabatterie wireless per ulteriori dettagli.

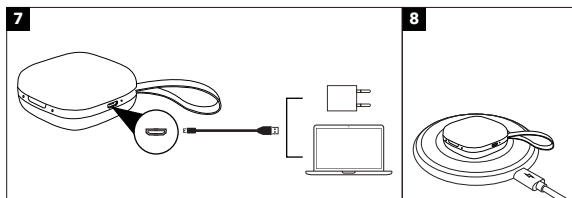

## Accensione

Togliere il coperchio per accendere gli auricolari. L'indicatore di funzionamento su entrambi gli auricolari lampeggerà di rosso e blu per circa 3 secondi, quindi gli auricolari entreranno in modalità accoppiamento.

## Spegnimento

Collocare gli auricolari nella base di ricarica, poi chiudere il coperchio.

## Accoppiamento

- È possibile utilizzare un auricolare o entrambi, a piacimento. Si prega di fare riferimento alle relative istruzioni per l'accoppiamento.
- Prima dell'accoppiamento, si prega di spegnere eventuali altri dispositivi Bluetooth nelle vicinanze e di collocare il dispositivo da collegare vicino agli auricolari.
- Quando gli auricolari sono disconnessi dal dispositivo per più di 10 minuti, essi si spegneranno automaticamente.

## Modalità Due Auricolari

1. Togliere il coperchio per accendere gli auricolari, che si collegheranno automaticamente uno all'altro. Una volta collegati, l'indicatore di funzionamento sull'auricolare sinistro lampeggerà alternatamente di rosso e blu, mentre sull'auricolare destro lampeggerà lentamente di blu ad

- indicare che gli auricolari sono in modalità di accoppiamento.
2. Accendere la funzione Bluetooth sul proprio dispositivo e ricercare i dispositivi nelle vicinanze. Trovare "TaoTronics Duo Free +" nei risultati di ricarica. Premere sul nome per collegare.
3. Una volta collegati, gli indicatori di funzionamento su entrambi gli auricolari lampeggeranno lentamente di blu.

### Note:

- Si prega di non rimuovere gli auricolari dalla base di ricarica mentre gli indicatori su entrambi gli auricolari stanno lampeggiando di rosso.
- Consigliamo di estrarre gli auricolari dalla base di ricarica solo dopo che abbiano completato l'accoppiamento automatico nella base di ricarica.
- Se gli auricolari non sono riusciti ad accoppiarsi a vicenda, si prega di disconnettere il Bluetooth dal proprio dispositivo, e di rimettere gli auricolari nella base di ricarica, chiudendo il coperchio e aprendolo nuovamente per tentare un nuovo accoppiamento.
- Non si consiglia di indossare i due auricolari su due persone diverse. Se necessario, tenere i 2 auricolari nel raggio di 3 metri / 9.8 piedi nella modalità auricolari in coppia.

## Modalità Auricolare Singolo

1. Estrarre uno degli auricolari dalla base di ricarica, assicurandosi che l'altro sia nella base di ricarica e che il coperchio sia chiuso.
2. L'auricolare cercherà prima di accoppiarsi con l'ultimo dispositivo accoppiato, poi entrerà in modalità accoppiamento con il suo indicatore di funzionamento che lampeggerà alternatamente di rosso e blu se l'accoppiamento non andrà a buon fine.
3. Accendere la funzione Bluetooth sul proprio dispositivo e cercare i dispositivi nelle vicinanze. Trovare "TaoTronics Duo Free +" (modalità auricolare sinistro) / "TaoTronics Duo Free + R" (modalità auricolare destro) nei risultati di ricerca, premendo sul nome per collegare.
4. Una volta connesso, l'indicatore di funzionamento sull'auricolare sinistro (o destro) lampeggerà lentamente di blu.

### Note:

- Se si sta utilizzando l'auricolare sinistro nella modalità auricolare singolo, non sarà possibile passare alla modalità due auricolari quando viene acceso l'auricolare destro.
- Se si desidera passare alla modalità due auricolari, collocare i due auricolari nella base di ricarica e chiudere il coperchio, poi aprirlo nuovamente. Gli auricolari si accoppieranno l'uno all'altro automaticamente.
- Nella modalità auricolare singolo, le funzioni di regolazione del volume e ricerca del brano sono disabilitate.

## Cancelarre lo Storico degli Accoppiamenti

Se non si è riusciti ad accoppiare il proprio dispositivo con gli auricolari, si prega di cancellare lo storico degli accoppiamenti seguendo queste istruzioni:



1. Rimettere gli auricolari nella base di ricarica, chiudere il coperchio e poi riaprirlo per accendere gli auricolari. Quando l'indicatore di funzionamento sull'auricolare sinistro lampeggia alternatamente di blu e rosso, premere immediatamente e tenere premuto il Pulsante Touch Multifunzione per 10 secondi finché l'indicatore di funzionamento sull'auricolare sinistro lampeggia di viola per 3 volte per segnalare l'entrata in modalità reset, e i due auricolari si accoppieranno automaticamente l'uno all'altro.
2. Eccoppiarli con il proprio dispositivo quando l'indicatore di funzionamento sull'auricolare destro lampeggia lentamente di blu ad indicare che gli auricolari ora sono in modalità di accoppiamento.
3. Se in precedenza si è già accoppiato il proprio dispositivo con gli auricolari, rimuovere "TaoTronics Duo Free +" dalla lista dei dispositivi Bluetooth e accoppiare nuovamente.

**Note:**

- Premere il Controllo Touch Multifunzione immediatamente quando l'indicatore di funzionamento sull'auricolare sinistro lampeggia alternatamente di blu e rosso, oppure non sarà possibile cancellare lo storico degli accoppiamenti.
- Se si desidera accoppiare gli auricolari con un altro dispositivo quando essi sono già stati accoppiati ad un dispositivo, disattivare la funzione Bluetooth sul dispositivo accoppiato o cancellare "TaoTronics Duo Free +" dalla lista dei suoi dispositivi Bluetooth. Ripristinare gli auricolari alle impostazioni di fabbrica come sopra spiegato se l'accoppiamento non è andato a buon fine.

Rifiutare una Chiamata in Arrivo	Toccare e tenere premuto il Touch Control su uno dei auricolari per 2 secondi	Suono di Corno
Ricomposizione	Premere il Controllo Touch su entrambi gli auricolari per quattro volte	/
Attiva / Disattiva il Controllo Vocale	Quando accoppiato con successo, tenere premuto il Touch Control su uno dei auricolari per 2 secondi fino a sentire un segnale acustico	Suono di Corno
Cancellare lo Storico degli Accoppiamenti	Fare riferimento alla sezione "Ripristinare alle Impostazioni di Fabbrica"	Suono di Corno
Andare in Modalità Accoppiamento	Fare riferimento alla sezione "Accoppiamento"	Accoppiamento
Accoppiamento col proprio dispositivo avvenuto con successo	/	Accoppiamento Avvenuto Connesso
Bluetooth fuori dal Raggio d'azione / Accoppiamento col proprio dispositivo fallito	/	Disconnesso

**Nota:** Le istruzioni vocali sono udibili solo quando si indossano gli auricolari.

## OPERAZIONI E FUNZIONI

Funzione	Operazione	Istruzione Vocale
Riproduzione / Pausa	Toccare il Touch Control su uno dei auricolari due volte	/
Volume +	Toccare il Touch Control sull'auricolare destro	Viene emesso un suono quando viene raggiunto il valore più alto
Volume -	Toccare il Touch Control sull'auricolare sinistro	Viene emesso un suono quando viene raggiunto il valore più basso
Traccia Seguinte	Toccare il Touch Control sull'auricolare destro tre volte	/
Traccia Precedente	Toccare il Touch Control sull'auricolare sinistro tre volte	/
Rispondere alla telefonata	Toccare il Touch Control su uno dei auricolari una volta	Si sentirà uno squillo quando la chiamata è in arrivo Si sentirà un suono una volta collegati

## PULIZIA E MANUTENZIONE

1. Pulire regolarmente gli auricolari e la custodia per la ricarica.
2. Utilizzare un panno di cotone asciutto e morbido per pulire il dispositivo.  
Nota: Non inserire nulla dentro al prodotto.
3. Tenere lontano da oggetti appuntiti per evitare graffi.
4. Collocare il dispositivo in un luogo fresco e asciutto se non utilizzato per lungo tempo.
5. Non pulire il prodotto con detergenti o prodotti chimici.

## TROUBLESHOOTING

N.	Problema	Soluzione
1	Gli auricolari non si accendono	Basso livello della batteria degli auricolari, si prega di ricaricarli
2	Impossibile ricaricare gli auricolari	<ul style="list-style-type: none"> <li>• Collocare correttamente gli auricolari nella custodia per la ricarica</li> <li>• Assicurarsi che la custodia per la ricarica sia completamente ricaricata</li> </ul>
3	Impossibile ricaricare la custodia per la ricarica	Assicurarsi che il cavo della custodia per la ricarica sia intatto e collegato correttamente
4	Impossibile trovare "TaoTronics Duo Free +" nell'elenco dei dispositivi Bluetooth	<p>Gli auricolari hanno cercato di riconnettersi automaticamente ad un dispositivo accoppiato in precedenza:</p> <ul style="list-style-type: none"> <li>• Disattivare la funzione Bluetooth sul dispositivo accoppiato in precedenza o eliminare "TaoTronics Duo Free +" dall'elenco dei dispositivi Bluetooth, quindi ripetere la ricerca</li> <li>• Collocare il dispositivo da connettere e gli auricolari entro un raggio di 10 metri / 33 piedi</li> </ul>
5	Impossibile accoppiare gli auricolari con il dispositivo	<ul style="list-style-type: none"> <li>• Accendere il dispositivo e attivare la sua funzione Bluetooth prima di procedere con l'accoppiamento</li> <li>• Portare gli auricolari in modalità di accoppiamento</li> </ul>

6	Non si sente alcun suono in uno dei due auricolari nella modalità Due Auricolari	Rimettere entrambi gli auricolari nella custodia per la ricarica ed estrarli nuovamente. Essi si accoppieranno automaticamente tra di loro. Se l'accoppiamento non va a buon fine, riportarli alle impostazioni di fabbrica come spiegato nella sezione "Ripristino alle Impostazioni di Fabbrica"
7	Qualità del suono scadente	<ul style="list-style-type: none"> <li>• Indossare correttamente gli auricolari e tenerli l'uno vicino all'altro.</li> <li>• Collocare il dispositivo connesso vicino agli auricolari o rimuovere gli ostacoli tra di essi</li> <li>• Pulire eventuali tracce di sporco sugli auricolari</li> </ul>
8	Connessione instabile	<ul style="list-style-type: none"> <li>• Tenere gli auricolari e il dispositivo Bluetooth entro il raggio di 10 metri / 33 piedi</li> <li>• La distanza effettiva può essere inferiore se ci sono ostacoli nel mezzo</li> <li>• Spegnerne eventuali altri dispositivi Bluetooth per ridurre le interferenze</li> </ul>
9	Impossibile udire l'interlocutore durante una chiamata	Alzare il livello del volume
10	L'interlocutore non riesce a sentire la voce di chi parla durante una chiamata	Fare attenzione a non coprire il microfono integrato
11	Il controllo touch degli auricolari non risponde	Collocare i due auricolari nella base di ricarica e chiudere il coperchio. Scollegare la connessione Bluetooth. Aprire il coperchio per accendere gli auricolari e accoppiare nuovamente

## GARANZIA E ASSISTENZA

Per qualsiasi problema si prega di contattare il Centro di Assistenza Clienti TaoTronics nel proprio paese di residenza (vedi le informazioni di contatto elencate nel presente Manuale Utente).

## 安全上のご注意

この取扱説明書では、本製品の使用方法や安全にお取扱いいただくための注意事項を記載しております。ご使用前によくご覧ください。読み終わったあともこの取扱説明書は大切に保管してください。

### ご注意

- 大音量で長時間イヤフォンをご利用にならないでください。聴覚に支障をきたすことがあります。
- イヤフォンを装着する際に音量を小さくして、装着後に徐々に音量の調整を行ってください。
- 周囲の音が聞こえなくなる程の音量でご利用になることは避けてください。
- 本製品を運転中の通話でご利用になる場合は、当該地の法律や規定を確認の上ご利用ください。
- 運転や他の危険が伴う行為を行う際に、音楽を聴いたり、通話をしたりすることで気を散らすことは、お避けください。

警告：聴覚を損ねないよう、適切な音量でご利用ください。

### 警告

- 高温に晒さないでください。
- イヤフォンを水に浸したり、長い間湿度の高い環境に置いたりしないでください。
- 本製品にアルコール、アンモニア、ベンゼン、研磨剤を含む洗浄剤を使用しないでください。
- 使用していない場合は、イヤフォンを充電ケースに入れ、子供の手の届かないところで保管してください。小さなお子様が口に入れると、窒息の恐れがあります。
- 本製品の分解や改造は、火災の恐れや保証の取り消しまたは製品破損の可能性があるためお止めください。
- お子様ご利用の際は、近くで監視が必要です。
- 充電ケースは、水・雨などの液体には近づけないでください。
- 雷雨の際のご利用は避けてください。製品の故障や電気ショックの可能性がります。
- 修理は、必ず専門家または有資格者へご相談ください。

**!** この製品にはリチウム電池が含まれています。絶対に直射日光や火気のあるところで保管しないでください。爆発の可能性があります。

## 仕様

モデル	TT-BH063
範囲	10メートル
Bluetoothバージョン	V5.0
充電ケース電力	5V / 360mA
イヤフォン作動時間	最長7時間
充電回数(充電ケースでイヤフォンをフル充電できる回数)	4.5回
充電時間	1.5時間(イヤフォン) 2時間(充電ケース)
サイズ	20.7 x 20.7 x 22.7mm (イヤフォン) 62 x 62 x 30.5mm (充電ケース)
重量	各5.2g (イヤフォン) 56.5g (充電ケース)

## 装着方法

### 右のチップを選ぶ(図. 3)

サイズの異なるイヤチップが含まれています。サイズの合うものをお選びください。

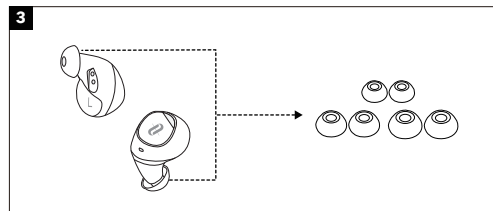

## イヤフォンを装着する(図. 4)

図示のように、イヤフォンを装着します。

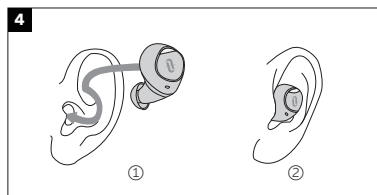

## Bluetoothについての注意事項

- イヤフォンが他のデバイスと接続する際に、2つの機器を近くに置いてください。距離が遠い場合は、シグナル妨害が起こることがあります。
- Bluetoothの有効範囲は通常10メートルですが、環境によって異なる場合があります。
- ワイヤレス接続を利用する場合、2つのデバイスの間に障害物がないことを確認してください。壁やフェンスは有効範囲を狭める可能性があります。

## 使い方

### 充電

#### イヤフォンの充電

1. イヤフォンをL(左)、R(右)のマークに従ってそれぞれ充電ケースに入れます。(図. 5)。
2. 蓋を閉めると自動的に充電が始まります。充電インジケータ(イヤフォン)が充電中は赤く点灯、充電が完了すると2秒間緑に点灯した後、消灯します(図. 6)。

#### 注意:

- イヤフォンを初めてご利用になる場合は、フル充電にしてからご利用ください。
- バッテリー残量が低くなると、「Low battery」という音声案内が聞こえます(イヤフォンを装着している場合)。その後、10分以内に充電をしないとイヤフォンは自動的に電源が切れます。
- 長期間イヤフォンを利用しない場合は、最低でも6ヶ月おきに充電してください。

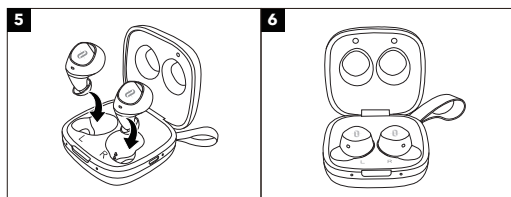

## ケースの充電

1. 充電ポートをUSB充電アダプターまたは電源の入ったコンピューターのUSBポートに接続します(図. 7)。
2. または、ワイヤレス充電面をワイヤレス充電器に置き、ワイヤレスで充電を行います。充電中は、充電ケースをしっかりと固定してください(図. 8)。
3. 充電インジケータ(充電ケース)は、充電中、緑にゆっくり点滅し、充電が完了すると緑のまま点灯が変わります。

#### 注意:

- 充電が完了したら充電ケーブルを外してください。
- 充電インジケータ(充電ケース)が緑の早い点滅の場合、充電ケースの充電を行ってください。
- ワイヤレス充電を行う場合、Micro USB 充電ポートでの充電よりもフル充電されるまでに時間がかかります。詳細は、ワイヤレス充電の仕様をご確認ください。

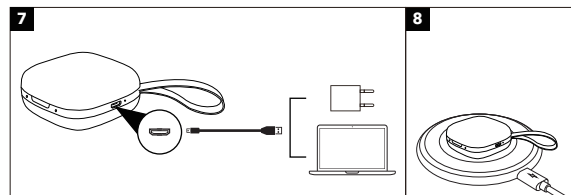

## 電源オン

蓋を開けるとイヤフォンの電源がオンになり、動作状況インジケータが赤く点滅した後、3秒間青く光ります。その後、イヤフォンはペアリングモードに入ります。

## 電源オフ

イヤフォンを重電ケースに入れ、蓋を閉めます。

## ペアリング

- お好みに合わせて、イヤフォンは2つまたは1つでもご利用いただけます。それぞれのペアリング設定をご参照ください。
- ペアリングをする前に、他のBluetoothデバイスの電源を切り、イヤフォンと接続したいデバイスを近くに置いてください。
- イヤフォンは10分以上対象デバイスと未接続されると、自動的にオフになります。

## 両耳モード

1. 蓋をあけるとイヤフォンがオンになり、イヤフォンはお互い自動で接続されます。接続されると左のイヤフォンの動作状況インジケータが青と赤で交互に点滅、右のイヤフォンのインジケータはゆっくり青く点滅をし、ペアリングモードになります。
2. ご利用の機器のBluetooth機能をオンにし、近くの機器を検索します。検索結果から「TaoTronics Duo Free +」を探し、名前をタップして接続します。

3. 接続されると、両方のイヤフォンの作動状況インジケータが青くゆっくり点滅します。

**注意:**

- 両方のイヤフォンのインジケータが赤く点滅している際は、充電ケースから取り出さないでください。
- 充電ケースの中でイヤフォンが完全に自動ペアリングを行ってから取り出すことをお勧めします。
- イヤフォンの相互ペアリングがうまく行えなかった場合、ご利用の機器とのBluetooth接続を切断し、イヤフォンを充電ケースに一度戻して蓋を開め、再度ペアリングを行ってください。
- 2つのイヤフォンを別々の人が1つずつ装着することは推奨しません。2人で利用する場合は、2つのイヤフォンの距離を3メートル以内に保ってください。

**シングルイヤフォンモード**

1. 充電ケースからイヤフォンを1つだけ取り出し、もう片方のイヤフォンは充電ケースに入ったままであることを確認し蓋をします。
2. イヤフォンは、前回ペアリングを行った機器に自動的に接続しようとした後、ペアリングモードに入り、ペアリングに失敗すると青と赤の光が交互に点滅します。
3. ご利用の機器のBluetooth機能をオンにし、近くの機器を検索します。検索結果から「TaoTronics Duo Free +」（左イヤフォンモード）、または「TaoTronics Duo Free + R」（右イヤフォンモード）を探し、名前をタップして接続します。
4. 接続されると、左（または右）のイヤフォンの動作状況インジケータが青くゆっくり点滅します。

**注意:**

- シングルイヤフォンモードで左のイヤフォンをご利用になる場合、右のイヤフォンがオンになってもカップルモードに変更できません。
- カップルモードに変更したい場合、両方のイヤフォンを充電ケースへ戻して蓋を閉め、再度開けると、自動で相互ペアリングを行います。
- シングルイヤフォンモード(改図片耳モード)では、音量と曲の変更はできません。

**ペアリング履歴の消去**

イヤフォンとご利用の機器のペアリングがうまく行えなかった場合、以下の手順でペアリング履歴を消去してください。

1. 両方のイヤフォンを充電ケースに戻して蓋を閉め、再度開けるとイヤフォンがオンになり、左のイヤフォンの作動状況インジケータが青と赤で交互に点滅します。その後すぐに多機能タッチコントロールを10秒間押し、左イヤフォンのインジケータが紫に3度点滅したら、リセットモードになり、イヤフォンは自動で相互ペアリングを行います。
2. 左のイヤフォンの作動状況インジケータが青と赤で交互に点滅、右のイヤフォンのインジケータはゆっくり青く点滅をしたら、ご利用の機器とのペアリングを行います。
3. 以前ご利用の機器とイヤフォンのペアリングを行ったことがある場合は、Bluetooth機器のリストから「TaoTronics Duo Free +」を削除し、ペアリングを再度行ってください。

**注意:**

- 左のイヤフォンのインジケータが青と赤で交互に点滅したらすぐに多機能タッチコントロールを押すとペアリング履歴の削除ができます。
- すでに機器とペアリングしたイヤフォンを他の機器とペアリングしたい場合、ペアリングした機器のBluetooth機能を無効にするか、そのリストから「TaoTronics Duo Free +」を削除してください。ペアリングが行えない場合は、上記の「工場出荷状態に戻す」の手順に従って初期状態に戻してください。

操作と機能		
機能	操作	音声ガイド
再生 / 一時停止	左/右耳のタッチコントロールを2回タップしてください。	/
音量 +	右耳のタッチコントロールを1回タップしてください。	音量が最大に達するとピーブ音がします。
音量 -	左耳のタッチコントロールを1回タップしてください。	音量が最小に達するとピーブ音がします。
進む	右耳のタッチコントロールを3回タップしてください。	/
戻る	左耳のタッチコントロールを3回タップしてください。	/
通話応答 / 電話を切る	左/右耳のタッチコントロールを2回タップしてください。	電話がかかってくるベルの音がします。通話の開始時 / 電話を切るにピーブ音が聞こえます。
通話拒否	左/右耳のタッチコントロールを2回タップしてください。	ピーブ音
リダイヤル	イヤフォンのタッチコントロールを4回タップ	/
音声コントロールのオン/オフ	ペアリング完了後、左/右耳のタッチコントロールを、ピーブ音が聞こえるまで2秒間長押ししてください。	ピーブ音
ペアリング履歴の消去	「ペアリング履歴の消去」をご参照ください。	ピーブ音
ペアリングモード開始	「ペアリング」をご参照ください。	ペアリング
機器とのペアリング完了	/	ペアリングに成功しました。

Bluetooth範囲外/切断されました	/	切断しました
----------------------	---	--------

**注意:** 音声案内は、イヤフォンを装着している時のみ聞こえます。

## クリーニング & メンテナンス

1. イヤフォンと充電ケースは定期的にクリーニングしてください。
2. 本体を掃除する際には、乾いた柔らかい布で拭き取ってください。  
注意: 製品に何かを挿入することはいしないでください。
3. 傷を避けるために、尖ったものを近づけないでください。
4. 利用せず長時間置いておく場合は、湿度の低い日陰で保管してください。
5. クリーニングに、洗剤や化学薬品は使用しないでください。

## 故障排除

No.	問題	解決策
1	イヤフォンの電源が入らない	イヤフォンの電池残量が低くなっています。
2	イヤフォンが充電できない	充電してください。 • 充電ケースにイヤフォンを正しく設置してください。 • 充電ケースがフル充電であることを確認してください。
3	充電ケースの充電ができない	充電ケースに損傷がないか、きちんと繋がれているか確認してください。
4	Bluetooth機器のリストに「TaoTronics Duo Free +」が見つからない。	イヤフォンは、前回ペアリングされた機器と自動的に再接続されます。 • 前回ペアリングされた機器のBluetooth機能を無効にするか、リストから「TaoTronics Duo Free +」を削除してから、再度検索してください。 • 接続したい機器を10メートル以内に置いてください。
5	対象デバイスとイヤフォンのペアリングができない	• ペアリングする前に接続したい機器の電源を入れ、Bluetooth機能を有効にしてください。 • 「ペアリング」の章にある手順に従って、イヤフォンをペアリングモードにしてください。

6	両耳モードで片方のイヤフォンから音が聞こえない	両方のイヤフォンを一度充電ケースに戻し、再度取り出すと自動的にペアリングが行われます。ペアリングができない場合、「工場出荷時状態に戻す」の章にある手順に従い、元の状態に戻してください。
7	音質が悪い	<ul style="list-style-type: none"> <li>• イヤフォンを正しく装着し、両イヤフォンの距離を近くに保ってください。</li> <li>• 接続した機器をイヤフォンの近くに置き、障害物を取り除いてください。</li> <li>• イヤフォンのゴミを取り除いてください。</li> </ul>
8	接続が不安定	<ul style="list-style-type: none"> <li>• イヤフォンとBluetooth機器の距離を10メートル以内に保ってください。</li> <li>• 障害物があると、作動距離が縮まる可能性があります。</li> <li>• 信号の妨げを減少するために、他のBluetooth機器の電源をお切りください。</li> </ul>
9	通話の際、相手の声が聞こえない	音量を上げてください。
10	通の際、自分の声が相手に聞こえない	内蔵マイクに被さっているものを取り除いてください。
11	イヤフォンのタッチコントロールが機能しない	両方のイヤフォンを充電ケースに戻して蓋をし、Bluetooth接続を切断します。蓋を開け、イヤフォンをオンにしてペアリングを再度行います。

## 保証とサービス

何か問題が起こった場合は、ユーザーガイドに掲載されているお住いの国のTaoTronicsカスタマーセンターへご連絡ください。

 **EN** The Bluetooth® word mark and logos are registered trademarks owned by the Bluetooth SIG, Inc. and any use of such marks by Sunvalleytek International Inc. is under license. Other trademarks and trade names are those of their respective owners.

**DE** Die Marke Bluetooth® und das Bluetooth Logo sind eingetragene Markenzeichen der Bluetooth SIG, Inc. und jegliche Verwendung dieser Marke durch Sunvalleytek International Inc. ist lizenziert. Die Rechte an anderen Markenzeichen liegen beim jeweiligen Eigentümer.

**FR** Le terme et les logos Bluetooth® sont la propriété de Bluetooth SIG, Inc. et toute utilisation de ces marques par Sunvalleytek International Inc. se fait sous licence. Les autres désignations commerciales et marques mentionnées sont détenues par leur propriétaire respectif.

**ES** La marca Bluetooth® y los logotipos son de propiedad de Bluetooth SIG, Inc. y se encuentra autorizado cualquier uso de estas marcas por parte de Sunvalleytek International Inc. Otras marcas y nombres comerciales son aquellas de sus respectivos propietarios.

**IT** La parola e i loghi Bluetooth® sono marchi di fabbrica registrati di proprietà di Bluetooth SIG, Inc. e qualsiasi utilizzo di questi marchi da parte di Sunvalleytek International Inc. avviene su licenza. Gli altri marchi di fabbrica e nomi commerciali appartengono ai rispettivi proprietari.

**JP** Bluetooth®のワードマークおよびロゴはBluetooth SIG, Inc.が所有する登録商標であり、Sunvalleytek International Inc.はこれらのマークおよびロゴをライセンスに基づいて使用しています。その他の商標およびトレードネームは、それぞれの所有者に帰属します。

**NOTE:** This equipment has been tested and found to comply with the limits for a Class B digital device, pursuant to part 15 of the FCC Rules. These limits are designed to provide reasonable protection against harmful interference in a residential installation. This equipment generates uses and can radiate radio frequency energy and, if not installed and used in accordance with the instructions, may cause harmful interference to radio communications. However, there is no guarantee that interference will not occur in a particular installation. If this equipment does cause harmful interference to radio or television reception, which can be determined by turning the equipment off and on, the user is encouraged to try to correct the interference by one or more of the following measures:

- Reorient or relocate the receiving antenna.
- Increase the separation between the equipment and receiver.
- Connect the equipment into an outlet on a circuit different from that to which the receiver is connected.
- Consult the dealer or an experienced radio/TV technician for help

Changes or modifications not expressly approved by the party responsible for compliance could void the user's authority to operate the equipment.



## WEEE Compliance

Correct Disposal of This Product (Waste Electrical & Electronic Equipment) (Applicable in countries with separate collection systems)

This marking on the product, accessories or literature indicates that the product and its electronic accessories should not be disposed of with other household waste at the end of their working life. To prevent possible harm to the environment or human health from uncontrolled waste disposal, please separate these items from other types of waste and recycle them responsibly to promote the sustainable reuse of material resources. Household users should contact either the retailer where they purchased this product, or their local government office, for details of where and how they can take these items for environmentally safe recycling. Business users should contact their supplier and check the terms and conditions of the purchase contract. This product and its electronic accessories should not be mixed with other commercial wastes for disposal.

## FCC STATEMENT :

This device complies with Part 15 of the FCC Rules. Operation is subject to the following two conditions:

- (1) This device may not cause harmful interference, and
- (2) This device must accept any interference received, including interference that may cause undesired operation.

Warning: Changes or modifications not expressly approved by the party responsible for compliance could void the user's authority to operate the equipment.

**NOTE:** This equipment has been tested and found to comply with the limits for a Class B digital device, pursuant to Part 15 of the FCC Rules. These limits are designed to provide reasonable protection against harmful interference in a residential installation. This equipment generates uses and can radiate radio frequency energy and, if not installed and used in accordance with the instructions, may cause harmful interference to radio communications. However, there is no guarantee that interference will not occur in a particular installation. If this equipment does cause harmful interference to radio or television reception, which can be determined by turning the equipment off and on, the user is encouraged to try to correct the interference by one or more of the following measures:

- Reorient or relocate the receiving antenna.
  - Increase the separation between the equipment and receiver.
  - Connect the equipment into an outlet on a circuit different from that to which the receiver is connected.
  - Consult the dealer or an experienced radio/TV technician for help.
- RF warning statement:

The device has been evaluated to meet general RF exposure requirement. The device can be used in portable exposure condition without restriction.

[www.taotronics.com](http://www.taotronics.com)



尺寸：85\*150mm

胶装

材质：封面1285克铜版纸 内页80克书纸