

BILL FCC



Owner's manual / Manuel d'utilisation
Manual del usuario / Manual do usuário

with / avec / con / com



PRESIDENT

Votre **PRESIDENT BILL FCC** en un coup d'œil

Un vistazo a vuestro **PRESIDENT BILL FCC**

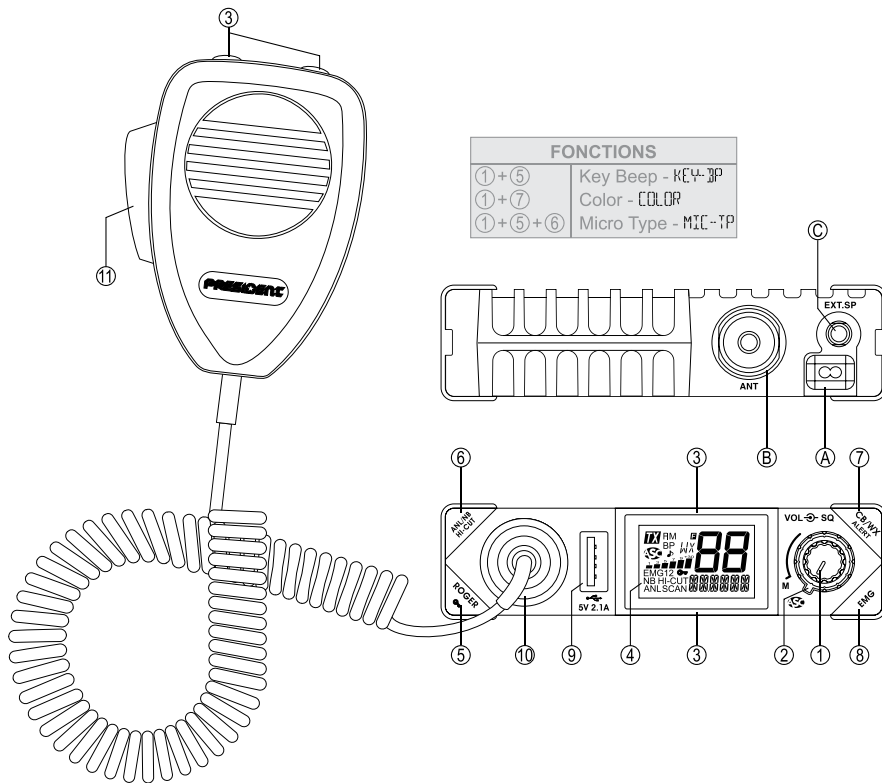

Your **PRESIDENT BILL FCC** at a glance

Uma olhada no seu **PRESIDENT BILL FCC**

SUMMARY

INSTALLATION	
HOW TO USE YOUR CB	
FUNCTIONS TURNING ON THE UNIT	
TECHNICAL CHARACTERISTICS	
TROUBLE SHOOTING	
HOW TO TRANSMIT OR RECEIVE A MESSAGE	
GLOSSARY	
GENERAL WARRANTY CONDITIONS	
FREQUENCY TABLES	

English

5
8
12
12
13
13
14
16
59

SOMMAIRE

INSTALLATION	
UTILISATION	
FONCTIONS À L'ALLUMAGE DU POSTE	
CARACTÉRISTIQUES TECHNIQUES	
GUIDE DE DÉPANNAGE	
COMMENT ÉMETTRE/RECEVOIR UN MESSAGE	
GLOSSAIRE	
CONDITIONS GÉNÉRALES DE GARANTIE	
TABLEAUX DES FRÉQUENCES	

Français

18
21
25
26
26
27
27
30
59

SUMARIO

INSTALACIÓN	
UTILIZACIÓN	
FUNCIONES AL ENCENDER LA EMISORA	
CARACTERÍSTICAS TÉCNICAS	
GUÍA DE PROBLEMAS	
COMO EMITIR O RECIBIR UN MENSAJE	
LÉXICO	
CONDICIONES GENERALES DE GARANTÍA	
TABLAS DE FRECUENCIAS	

Español

32
35
39
40
41
41
44
59

SUMÁRIO

INSTALAÇÃO	
UTILIZAÇÃO	
FUNÇÕES AO LIGAR O APARELHO	
CARACTERÍSTICAS TÉCNICAS	
GUIA DE PROBLEMAS	
COMO TRANSMITIR OU RECEBER UMA MENSAGEM	
GLOSSÁRIO	
CONDIÇÕES GERAIS DE GARANTIA	
TABELAS DE FREQUÊNCIAS	

Português

46
49
53
54
54
55
55
58
59

PROPOSITION 65 WARNING: This product contains a chemical known to the State of California to cause cancer and birth defects or other reproductive harm.

WARNING !

Before using, be careful never to transmit without first having connected the antenna (connection "B" situated on the back panel of the equipment) or without having set the SWR (Standing Wave Ratio) ! Failure to do so may result in destruction of the power amplifier, which is not covered by the guarantee.

The guarantee of this transceiver is valid only in the country of purchase.

Welcome to the world of the new generation of CB radios. The new PRESIDENT range gives you access to top performance CB equipment. With the use of up-to-date technology, which guarantees unprecedented quality, your PRESIDENT BILL FCC is a new step in personal communication and is the surest choice for the most demanding of professional CB radio users. To ensure that you make the most of all its capacities, we advise you to read carefully this manual before installing and using your PRESIDENT BILL FCC.

A) INSTALLATION

1) WHERE AND HOW TO MOUNT YOUR MOBILE CB RADIO

- You should choose the most appropriate setting from a simple and practical point of view.
- Your CB radio should not interfere with the driver or the passengers.



Diagram 1

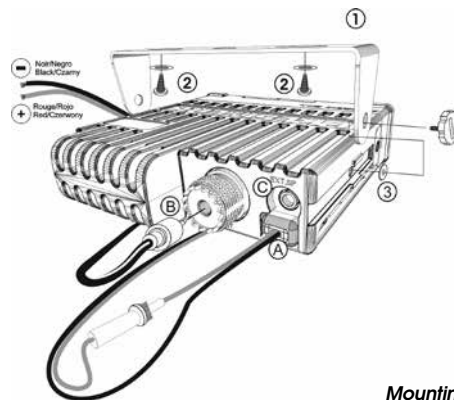

Mounting diagram

- Remember to provide for the passing and protection of different wires (e.g. power, antenna, accessory cabling) so that they do not in any way interfere with the driving of the vehicle.

Mounting with the cradle (diagram 1)

- To install your equipment, use the cradle (1) and the self-tapping screws (2) provided (drilling diameter 3.2 mm). Take care not to damage the vehicle's electrical system while drilling the dash board.
- Do not forget to insert the rubber joints (3) between the CB and its support as these have a shock-absorbing effect which permits gentle orientation and tightening of the set.
- Choose where to place the microphone support and remember that the microphone cord must stretch to the driver without interfering with the controls of the vehicle.

Mounting with the quick fixation clip (diagram 2)

- d) To install your equipment, use the quick fixation clip (1) and the self-tapping screws (2) provided (drilling diameter 3.2 mm). Take care not to damage the vehicle's electrical system while drilling the dash board.
- e) Choose where to place the microphone support and remember that the microphone cord must stretch to the driver without interfering with the controls of the vehicle.
- f) Slide the unit into the slide of the support and fix it by clipping the side tabs into the notches of the CB (3).

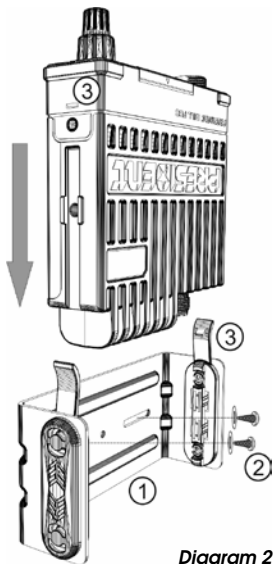

Diagram 2

- **Note:** As the transceiver has a frontal microphone socket, it can be set into the dash board. In this case, you will need to add an external loud speaker to improve the sound quality of communications (connector EXT.SP situated on the back panel: C). Ask your dealer for advice on mounting your CB radio.

2) ANTENNA INSTALLATION

a) Choosing your antenna

- For CB radios, the longer the antenna, the better its results. Your dealer will be able to help you with your choice of antenna.

b) Mobile antenna

- Must be fixed to the vehicle where there is a maximum of metallic surface (ground plane), away from windscreen mountings.
- If you already have a radio-telephone antenna installed, the CB antenna should be higher than this.
- There are two types of antenna: pre-regulated which should be used on a good ground plane (e.g. car roof or lid of the boot), and adjustable which offer a much larger range and can be used on a smaller ground plane (see § **ADJUSTMENT OF SWR** page 7).
- For an antenna which must be fixed by drilling, you will need a good contact between the antenna and the ground plane. To obtain this, you should lightly scratch the surface where the screw and tightening star are to be placed.
- Be careful not to pinch or flatten the coaxial cable (as this runs the risk of break down and/or short-circuiting).
- Connect the antenna (B).

c) Fixed antenna

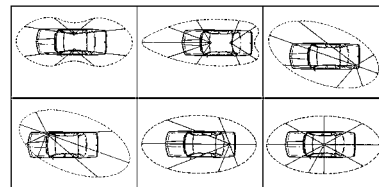

Output radius pattern

- A fixed antenna should be installed in a clear space as possible. If it is fixed to a mast, it will perhaps be necessary to stay it, according to the laws in force (you should seek professional advice). All PRESIDENT antennas and accessories are designed to give maximum efficiency to each CB radio within the range.

3) POWER CONNECTION

Your PRESIDENT BILL FCC is protected against an inversion of polarities. However, before switching it on, you are advised to check all the connections. Your equipment must be supplied with a continued current of 12 volts (A). Today, most cars and trucks are negative ground. You can check this by making sure that the negative terminal (-) of the battery is connected either to the engine block or to the chassis. If this is not the case, you should consult your dealer.

WARNING: Trucks generally have two batteries and an electrical installation of 24 volts, in which case it will be necessary to insert a 24/12 volt converter (type CV 24/12 PRESIDENT) into the electrical circuit. The following connection steps should be carried out with the power cable disconnected from the set.

- Check that the battery is of 12 volts.
- Locate the positive and negative terminals of the battery (+ is red and - is black). Should it be necessary to lengthen the power cable, you should use the same or a superior type of cable.
- If it is necessary to connect your CB to a permanent (+) and (-). We advise you to connect the power cable directly to the battery (as the connection of the CB cable to the wiring of the car-radio or other parts of the electrical

circuit may, in some cases, increase the likelihood of interference).

- Connect the red wire (+) to the positive terminal of the battery and the black (-) wire to the negative terminal of the battery.
- Connect the power cable to your CB radio.

WARNING: Never replace the original fuse by one of a different value.

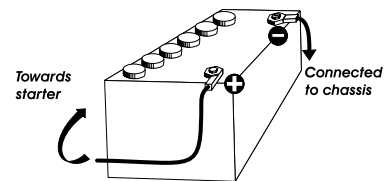

4) BASIC OPERATIONS TO BE CARRIED OUT BEFORE USING YOUR SET FOR THE FIRST TIME (without transmitting and without using the «push-to-talk» switch on the microphone)

- Connect the microphone,
- Check the antenna connections,
- Turn the set on by turning the volume knob **VOL** (1) clockwise,
- Turn the squelch **SQ** knob (2) to minimum (**M** position),
- Adjust the volume to a comfortable level,
- Go to channel 20 using either ▲/▼ keys (3) on the unit or the **UP/DN** keys (3) on the microphone.

5) ADJUSTMENT OF SWR (Standing wave ratio)

WARNING: This must be carried out when you use your CB radio for the first time (and whenever you re-position your antenna). The adjustment must be carried out in an obstacle-free area.

* **Adjustment with external SWR-meter (e.g. TOS-1 PRESIDENT)**

a) **To connect the SWR meter**

- Connect the SWR meter between the CB radio and the antenna as close as possible to the CB (use a maximum of 15.75" / 40 cm cable, type President CA-2C).

b) **To adjust the SWR meter**

- Set the CB on channel 20.
- Put the switch on the SWR-meter to position **FWD** (calibration).
- Press the «push-to-talk» switch on the microphone (11) to transmit.
- Bring the index needle to ▼ by using the calibration key.
- Change the switch to position **REF** (reading of the SWR level). The reading on the Meter should be as near as possible to 1. If this is not the case, re-adjust your antenna to obtain a reading as close as possible to 1. (An SWR reading between 1 and 1.8 is acceptable).
- It will be necessary to re-calibrate the SWR meter after each adjustment of the antenna.

WARNING: In order to avoid any losses and attenuations in cables used for connection between the radio and its accessories, PRESIDENT recommends to use a cable with a length less than 118.11" / 3 m.

Your CB is now ready for use.

B) HOW TO USE YOUR CB

1) ON/OFF - VOLUME

- a) To **turn** the set **on**, turn the **VOL** knob (1) clockwise. If the **KEY BEEP** function is activated, 4 tones sound when you turn the CB radio on.

Note: On power up, in order to inform the user, the programmed microphone type is displayed for 2 seconds (see § **MIC TYPE** page 12).

See **FUNCTIONS TURNING ON THE UNIT** on page 12



- b) To **increase** the sound level, turn the same knob further clockwise.

2) ASC (Automatic Squelch Control) / SQUELCH

Suppresses undesirable background noises when there is no communication. Squelch does not affect neither sound nor transmission power, but allows a considerable improvement in listening comfort.

a) **ASC: AUTOMATIC SQUELCH CONTROL**

Worldwide patent, a PRESIDENT exclusivity.

Turn the **SQ** knob (2) anti-clockwise into **ASC** position.  appears on the display. No repetitive manual adjustment and a permanent improvement between the sensitivity and the listening comfort when **ASC** is active. This function can be disconnected by turning the switch clockwise. In this case the squelch adjustment becomes manual again.  disappears on the display.

b) **MANUAL SQUELCH**

Turn the **SQ** knob (2) clockwise to the exact point where all background noises disappear. This adjustment should

be done with precision as, if set to maximum (fully clockwise), only the strongest signals will be received.

3) CHANNEL SELECTOR ~ SCAN

CHANNEL SELECTOR: ▲/▼ keys on the unit and UP/DN keys on the microphone (short press)

The LCD display rotates on a horizontal axis. Press the upper display ▲ or the UP (3) key on the microphone to *increase* a channel. Press the lower display ▼ or the DN (3) key to *decrease* a channel.

A beep sounds each time the channel changes if the **KEY BEEP** function is activated. See **KEY BEEP** function page 12.

SCAN (long press)

To activate the **SCAN** function, press until a beep sounds (see **KEY BEEP** function page 12) or “SCAN” appears on the display. Press the ▲ key (3) on the LCD display or the UP key (3) on the microphone to *scan* in increasing order. Press the ▼ (3) key on the LCD display or the DN key (3) on the microphone to *scan* in decreasing order. The scanning stops as soon as there is a busy channel. The scanning automatically starts 3 seconds after the end of the transmission and no key is activated during 3 s. The scan also restarts in increasing order with the ▲/UP (3) keys, or in decreasing order with the ▼/ DN (3) keys. When the **SCAN** function is activated, “SCAN” blinks on the display.

CB channel scan

In **CB** mode (see § **CB/WEATHER CHANNEL** page 10), the **SCAN** function scan the 40 **CB** channels.

Press the **PTT** switch (11) to *deactivate* the **CB SCAN** function. “SCAN” disappears on the display.

Weather channel scan

In **WX** mode (see § **CB/WEATHER CHANNEL** page 10), the **SCAN** function scan the 7 **WX** channels.









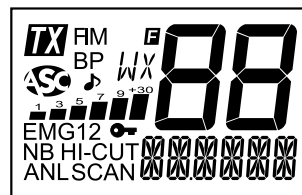

Press the **EMG** key (8) for 1 second to *deactivate* the **WX SCAN** function. “SCAN” disappears on the display.



Note: The weather channel **SCAN** can run in the background while using the CB.

4) DISPLAY

It *shows* all functions:



-  Indicates transmission
-  AM mode selected
-  KEY BEEP function activated
-  Automatic Squelch Control activated
-  ROGER BEEP function activated
-  Weather channel mode is activated
-  Indicates the reception level and the output power level
-  Emergency channel 1 (customizable) is activated
-  Emergency channel 2 (customizable) is activated
-  KEY LOCK function is activated

NB	NB filter is activated
HI-CUT	HI-CUT filter is activated
ANL	ANL filter is activated
SCAN	SCAN function is activated
	Indicates the frequency or the current menu (COLOR, KEY-UP, EMG-ST, MIC-TP or A for Alert)
	Indicates current channel

5) ROGER BEEP ~ KEY LOCK



ROGER BEEP (short press)



The ROGER BEEP sounds when the **PTT** switch (11) of the microphone is released in order to let your correspondent speak. Historically as CB is a "simplex" communication mode, it is not possible to speak and listen at the same time (as it is the case with a telephone). "Once the conversation was over, "Roger" was said in order to indicate "received" or "message understood". The word "Roger" has been replaced by a significant beep. That is where the words "Roger beep" comes from."

Press the **ROGER** (5) key to *activate/deactivate* the **ROGER BEEP** function.

When the function is activated, "BP" appears on the display.

KEY LOCK (long press)

Press and hold the  key (7) to *lock* then unit. "" appears on the display.

Press and hold the  key (7) again to *unlock* then unit. "" disappears from then display.

Note: The **PTT** switch (11) remains enable while the unit is locked.

6) ANL/NB ~ HI-CUT

ANL/NB (short press)

A short press on the **ANL/NB** key (6) allows you to *alternate* between the following settings: no filter / **ANL** activated / **ANL** and **NB** activated.

The icon of the active filter appears on the display.

HI-CUT (long press)

A long press on the **HI-CUT** key (6) *activates/deactivates* the **HI-CUT** filter. When the filter is activated "**HI-CUT**" appears on the display.



HI-CUT: Cuts out the high frequency interferences and has to be used in accordance with the reception conditions. When active, the filter is displayed on display.

7) CB/WEATHER CHANNEL ~ ALERT

CB/WEATHER CHANNEL (WX) (short press)

*CB functions are not allowed in **WX** mode. If user presses a not allowed key and **KEY BEEP** function is activated, the radio sounds error tone.*

Press the **CB/WX** key (7) to *alternate* between **CB** and **WX** mode. When **WX** mode is activated, "" appears on the display.

The **WX** mode allows to hear weather information. When the mode is activated, use the  keys (3) on the unit or the **UP/DN** keys on the microphone to *move* through the 7 weather channels to find the active channel in your local area (see **WEATHER FREQUENCY TABLE** page 59). The display shows the selected weather channel and if the unit receives a signal, "" and "" icons blink.

ALERT (long press)

The SIREN tone only sounds in **CB** mode. It does not sound in **WX** mode.

Long press the **ALERT** key (7), in order to *activate/deactivate* the **ALERT** function. When the function is activated and a tone is detected at the selected weather channel, then the unit sounds SIREN tone. “**!**” and the current weather channel blink on the display. The unit cancel **CB** mode and go to **WX** mode.

During a SIREN tone sound, press any key to stop the sound, “**!**” and the current weather channel stop blinking on the display.

8) EMG ~ EMG SETTING**EMG** (short press)

Emergency channel is automatically selected when by pressing **EMG** Key (8). First short press to *call* the first emergency customisable channel (or the default channel 9). “**EMG1**” appears on the display. Second short press to *call* the second emergency customisable channel (or the default channel 19). “**EMG2**” appears on the display. Third short press to go back to the current channel. “**EMG...**” disappears on the display.

EMG SETTING (long press)

Priority channels can be assigned to any channel. To *define* a new priority channel:

1. Press shortly the **EMG** key (8) to select the priority channel to be customized. “**EMG1**” or “**EMG2**” should be displayed on the LCD.

2. Press the **EMG** key (8) for one second to *set* the selected channel. **EMG-ST** is displayed. “**EMG1**” or “**EMG2**” blinks.
3. Use **▲/▼** key (3) on the unit or **UP/DN** key (3) on the microphone to *select* the new channel to assign to the priority channel selected at the point 1.
4. Press shortly the **EMG** key (8) briefly to *confirm* your choice. The unit returns to **CB** mode.
5. If no key is pressed for 10 seconds, the unit automatically *exits* the setting function to return to **CB** mode.

The default priority channels are channel 9 (EMG1) and channel 19 (EMG2) respectively.

9) USB CHARGING SOCKET

The **USB** socket (9) can be used to *charge* a smartphone, tablet or other rechargeable device with 5 V - 2.1 A.

10) 6 PIN MICROPHONE PLUG

The plug is located on the front panel of the transceiver and makes the setting of the equipment into the dashboard easier. The BILL FCC accepts electret or dynamic microphone (see menu **MIC TYPE** on page 12).

See cabling diagram page 60.

11) PTT (Push To Talk)

Transmission key, press **PTT** switch to transmit a message, **TX** is displayed and release to listen to an incoming communication.

TOT (Time Out Timer)

If the **PTT** switch (11) key is pressed for more than 3 minutes, the display starts blinking and the transmission ends. A beep will sound until the **PTT** switch (11) key is released.

C) FUNCTIONS TURNING ON THE UNIT

Three additional functions are available. **KEY BEEP**, **COLOR** and **MIC TYPE**.

To activate a function, first turn off the unit. Then turn on the radio while pressing the corresponding key (**5**, **7** or **5 + 6**).

1) KEY BEEP (key 5)

Some operations such as changing channels, pressure on keys etc. are confirmed by a beep tone. This function can be *activated* or *deactivated* as follows:

1. Turn off the power and then turn on the power while holding down the **ROGER** key (**5**). **KEY-BEEP** appears in the display. The state of the function *alternates* between **ON** and **OFF**.
2. The unit automatically *exits* the function to return to **CB** mode after 3 seconds.

When the function is activated, "BP" is displayed.

2) COLOR (key 7)

1. Turn off the power and then turn on the power while holding down the **CB/WX** key (**7**). **COLOR** appears in the display.
2. The current color symbol flashes **rE** (red), **Gr** (green), (blue), **CY** (cyan), **YE** (yellow), **PU** (purple), or **CL** (light blue).
3. Use **▲/▼** key (**3**) on the unit or **UP/DN** key (**3**) on the microphone to *change* the color.

rE → Gr → bL → CY → YE → PU → CL

4. Press the **PTT** switch (**11**) to *confirm* and *exit*.

5. If no key is pressed for 10 seconds, the unit automatically *exits* the function to return to **CB** mode.

3) MIC TYPE (keys 5 + 6)

The BILL FCC accepts 6-pin PRESIDENT electret or dynamic microphone.

In order to *alternate* between the two types :

1. Turn off the power and then turn on the power while holding down bot **ROGER** key (**5**) and **ANL/NB** key (**6**). **MIC-TP** appears in the display. The state of the function *alternates* between electret **EL** and dynamic **dH**.
2. The unit automatically *exits* the function to return to **CB** mode after 3 seconds.

Note: On power up, in order to inform the user, the programmed microphone type is displayed for 2 seconds (see § **ON/OFF** page 8).

A) DC-POWER TERMINAL (13,8 V)

B) ANTENNA CONNECTOR (SO-239)

C) EXTERNAL SPEAKER JACK (8 Ω, Ø 3,5 mm)

D) TECHNICAL CHARACTERISTICS

1) GENERAL

- Channels	: 40
- Modulation mode	: AM
- Frequency ranges	: from 26.965 MHz to 27.405 MHz
- Weather channels	: 162,400 MHz to 162,550 MHz
- Antenna impedance	: 50 ohms
- Power supply	: 13.8 V

- Dimensions inches : 4.02 (W) x 3.94 (D) x 0.98 (H)
- millimeters : 102 (W) x 100 (D) x 25 (H)
- Weight : ± 0.705 lbs / ± 0.320 kg
- Accessories supplied : Electret microphone with support, mounting cradle, quick fixation clip, screws.

2) TRANSMISSION

- Frequency allowance : \pm 200 Hz
- Carrier power : 4 W
- Transmission interference : inferior to 4 nW (- 54 dBm)
- Audio response : 300 Hz to 3 KHz
- Emitted power in the adj. channel : inferior to 20 μ W
- Microphone sensitivity : 5.5 mV (elec.) / 2.2 mV (dyn.)
- Maximum drain : 1.7 A
- Modul. signal distortion : 2 %

3) RECEPTION

- Maxi. sensitivity at 20 dB sinad : 0.5 μ V - 113 dBm
- Frequency response : 300 Hz to 3 kHz
- Adjacent chan. selectivity : 60 dB
- Maximum audio power : 2.5 W
- Squelch sensitivity : minimum 0.2 μ V - 120 dBm
maximum 1 mV - 47 dBm
- Frequency image rejection rate : 60 dB
- Intermediate frequency rejection rate : 70 dB
- Drain : 180 ~ 500 mA

E) TROUBLE SHOOTING

1) YOUR CB RADIO WILL NOT TRANSMIT OR YOUR TRANSMISSION IS OF POOR QUALITY

- Check that the antenna is correctly connected and that the SWR is properly adjusted.
- Check that the microphone is properly plugged in.

2) YOUR CB RADIO WILL NOT RECEIVE OR RECEPTION IS POOR

- Check that the squelch level is properly adjusted.
- Check that the volume is set to a comfortable listening level.
- Check that the microphone is properly plugged in.
- Check that the antenna is correctly connected and that the SWR is properly adjusted.

3) YOUR CB WILL NOT LIGHT UP

- Check the power supply.
- Check the connection wiring.
- Check the fuse.

F) HOW TO TRANSMIT OR RECEIVE A MESSAGE

Now that you have read the manual, make sure that your CB Radio is ready for use (i.e. check that your antenna is connected).

Press the «push-to-talk» **PTT** switch (11) and announce your message «Attention stations, transmission testing» which will allow you to check the clearness and the power of your signal. Release the switch and wait for a reply. You should receive a reply like, «Strong and clear».

If you use a calling channel (19) and you have established communication with someone, it is common practice to choose another available channel so as not to block the calling channel.

G) GLOSSARY

Below you will find some of the most frequently used CB radio expressions. Remember this is meant for fun and that you are by no means obliged to use them. In an emergency, you should be as clear as possible.

INTERNATIONAL PHONETIC ALPHABET

A Alpha	H Hotel	O Oscar	V Victor
B Bravo	I India	P Papa	W Whiskey
C Charlie	J Juliett	Q Quebec	X X-ray
D Delta	K Kilo	R Romeo	Y Yankee
E Echo	L Lima	S Sierra	Z Zulu
F Foxtrott	M Mike	T Tango	
G Golf	N November	U Uniform	

TECHNICAL VOCABULARY

AM	: Amplitude Modulation
CB	: Citizen's Band
CH	: Channel
CW	: Continuous Wave
DX	: Long Distance Liaison
DW	: Dual Watch
FM	: Frequency Modulation
GMT	: Greenwich Meantime
HF	: High Frequency
LF	: Low Frequency

LSB	: Lower Side Band
RX	: Receiver
SSB	: Single Side Band
SWR	: Standing Wave Ratio
SWL	: Short Wave Listening
SW	: Short Wave
TX	: CB Transceiver
UHF	: Ultra High Frequency
USB	: Upper Side Band
VHF	: Very High Frequency

CB LANGUAGE

Advertising	: Flashing lights of police car
Back off	: Slow down
Basement	: Channel 1
Base station	: A CB set in fixed location
Bear	: Policeman
Bear bite	: Speeding fine
Bear cage	: Police station
Big slab	: Motorway
Big 10-4	: Absolutely
Bleeding	: Signal from an adjacent channel interfering with the transmission
Blocking the channel talking	: Pressing the PTT switch without talking
Blue boys	: Police
Break	: Used to ask permission to join a conversation
Breaker	: A CBer wishing to join a channel
Clean and green	: Clear of police
Cleaner channel	: Channel with less interference
Coming in loud and proud	: Good reception
Doughnut	: Tyre

Down and gone	: Turning CB off
Down one	: Go to a lower channel
Do you copy?	: Understand?
DX	: Long distance
Eighty eights	: Love and kisses
Eye ball	: CBers meeting together
Good buddy	: Fellow CBer
Hammer	: Accelerator
Handle	: CBer's nickname
Harvey wall banger	: Dangerous driver
How am I hitting you?	: How are you receiving me?
Keying the mike	: Pressing the PTT switch without talking
Kojac with a kodak	: Police radar
Land line	: Telephone
Lunch box	: CB set
Man with a gun	: Police radar
Mayday	: SOS
Meat wagon	: Ambulance
Midnight shopper	: Thief
Modulation	: Conversation
Negative copy	: No reply
Over your shoulder	: Right behind you
Part your hair	: Behave yourself - police ahead
Pull your hammer back	: Slow down
Rat race	: Congested traffic
Rubberbander	: New CBer
Sail boat fuel	: Wind
Smokey dozing	: Parked police car
Smokey with a camera	: Police radar
Spaghetti bowl	: Interchange
Stinger	: Antenna
Turkey	: Dumb CBer
Up one	: Go up one channel
Wall to wall	: All over/everywhere

What am I putting to you? : Please give me an S-meter reading

GENERAL WARRANTY CONDITIONS

This device is guaranteed **2 years** parts and labour in its country of purchase against any manufacturing defects validated by our technical department. PRESIDENT After Sales Service department reserves the right not to apply the warranty in the event a breakdown is caused by an antenna other than those distributed by PRESIDENT. An extension of **3 years** warranty is proposed systematically for the simultaneous purchase of a device and a PRESIDENT antenna, bringing the total duration of the warranty to **5 years**. In order to be valid, the warranty registration must be completed and submitted within a period of 30 days after the purchase date to PRESIDENT ELECTRONICS online at www.president-electronics.us/warranty-registration. You can also access this warranty registration page by using your smartphone to read (application must be available) the QR code on the enclosed warranty card. You will receive a confirmation email if the registration is successfully completed. Please keep a copy of this email for your records.

Any repair under warranty will be without charge and the return delivery costs will be borne by PRESIDENT. A proof of purchase sales receipt must be included with the device to be repaired. The dates listed on the warranty registration and proof of purchase must match. In case the device is not under warranty, the repair and return of the device will be charged.

No spare parts will be sent nor exchanged by PRESIDENT under warranty. Do not proceed with the installation of the device without reading the user manual. The warranty is only valid in the country of purchase.

Exclusions (not covered by Warranty):

- Damages caused by accident, shock or inadequate packaging.
- Power transistors, microphones, lights, fuses and the disrespect of the installation and use of specifications (including but not limited to antenna used with too high power, final output power transistors (SWR), inversion of polarities, bad connections, over voltage...).

- The warranty cannot be extended due to the non-availability of the device while it is being serviced at PRESIDENT After Sales Service department, nor by a change of one or more components or spare parts.
- Transceivers which have been modified. The warranty application is excluded in case of modification or poor maintenance done by a third party not approved by PRESIDENT ELECTRONICS.

If you note a malfunction:

- Check the power supply of your device and the quality of the fuse.
- Check that the antenna, the microphone are correctly connected.
- Check that the squelch level is properly adjusted; the programmed configuration is the correct one.
- In the event of a real malfunction, please contact your dealer first. He will decide what action should be taken.

In case of an intervention not covered by warranty, an estimate will be established before any repair.

Thank you for your confidence in the PRESIDENT quality and experience. We recommend that you read this manual carefully so that you are completely satisfied with your purchase.

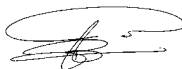

Technical Manager
and
Quality Manager



AVERTISSEMENT PROPOSITION 65: Ce produit contient un produit chimique reconnu par l'État de Californie pouvant engendrer des cancers et des malformations congénitales ou d'autres problèmes de reproduction.

ATTENTION !

*Avant toute utilisation, prenez garde de ne jamais émettre sans avoir branché l'antenne (connecteur **B** situé sur la face arrière de l'appareil), ni réglé le TOS (Taux d'Ondes Stationnaires)! Sinon, vous risquez de détruire l'amplificateur de puissance, ce qui n'est pas couvert par la garantie.*

La garantie de ce poste est valable uniquement dans le pays d'achat.

Bienvenue dans le monde des émetteurs-récepteurs CB de la dernière génération. Cette nouvelle gamme de postes vous fait accéder à la communication électronique la plus performante. Grâce à l'utilisation de technologies de pointe garantissant des qualités sans précédent, votre PRESIDENT BILL FCC est un nouveau jalon dans la convivialité et la solution par excellence pour le pro de la CB le plus exigeant. Pour tirer le meilleur parti de toutes ses possibilités, nous vous conseillons de lire attentivement ce mode d'emploi avant d'installer et d'utiliser votre CB PRESIDENT BILL FCC.

A) INSTALLATION

1) CHOIX DE L'EMPLACEMENT, MONTAGE DU POSTE MOBILE

- a) Choisissez l'emplacement le plus approprié à une utilisation simple et pratique de votre poste mobile.



Schéma 1



Schéma général de montage

- b) Veillez à ce qu'il ne gêne pas le conducteur ni les passagers du véhicule.
 c) Prévoyez le passage et la protection des différents câbles, (alimentation, antenne, accessoires...) afin qu'ils ne viennent en aucun cas perturber la conduite du véhicule.

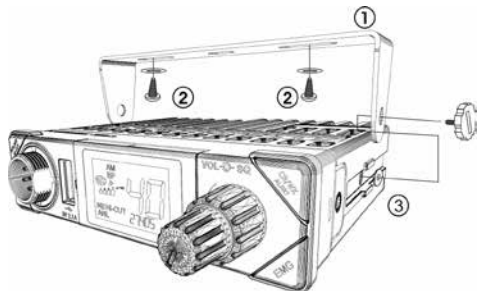
Montage avec de berceau de fixation (schéma 1)

- d) Utilisez pour le montage le berceau (1) livré avec l'appareil, fixez-le solidement à l'aide des vis auto taraudeuse (2) fournies (diamètre de perçage 3,2 mm). Prenez garde de ne pas endommager le système électrique du véhicule lors du perçage.
 e) Lors du montage, n'oubliez pas d'insérer les rondelles de caoutchouc (3) entre le poste et son support. Celles-ci jouent en effet un rôle «d'amortisseur» et permettent une orientation et un serrage en douceur du poste.
 f) Choisissez un emplacement pour le support du micro et prévoyez le passage de son cordon.

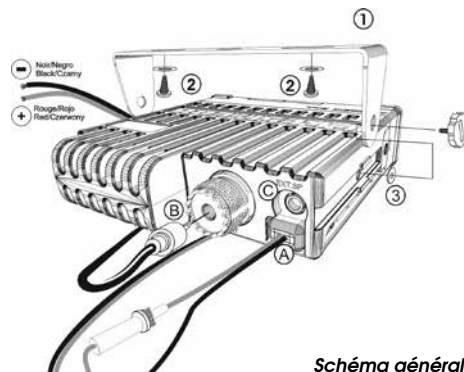
Montage avec le support de montage rapide (schéma 2)

- d) Utilisez le support de montage rapide (1) livré avec l'appareil, fixez-le solidement à l'aide des vis auto taraudeuse (2) fournies (diamètre de perçage 3,2 mm). Prenez garde de ne pas endommager le système électrique du véhicule lors du perçage.
- e) Choisissez un emplacement pour le support du micro et prévoyez le passage de son cordon.

f) Faites coulisser le poste dans la glissière du support et fixez-le en clipsant les languettes latérales dans les encoches du poste (3).

- **NOTE :** Votre poste mobile possédant une prise micro en façade peut être encastré dans le tableau de bord. Dans ce cas, il est recommandé d'y adjoindre un haut-parleur externe pour une meilleure écoute des communications (connecteur EXT.SP situé sur la face arrière de l'appareil : C). Renseignez-vous auprès de votre revendeur le plus proche pour le montage sur votre appareil.



Schéma 2

2) INSTALLATION DE L'ANTENNE

a) Choix de l'antenne

- En CB, plus une antenne est grande, meilleur est son rendement. Votre Point Conseil saura orienter votre choix.

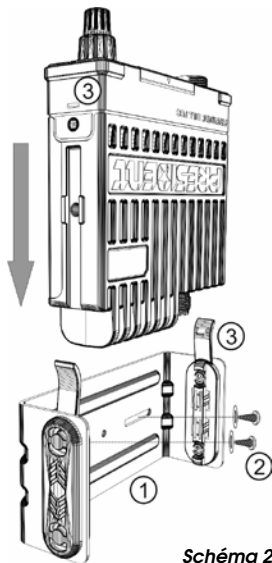
b) Antenne mobile

- Il faut l'installer à un endroit du véhicule où il y a un maximum de surface métallique (plan de masse), en s'éloignant des montants du pare-brise et de la lunette arrière.
- Dans le cas où une antenne radiotéléphone est déjà installée, l'antenne CB doit être au-dessus de celle-ci.
- Il existe 2 types d'antennes : les pré-réglées et les réglables.
- Les pré-réglées s'utilisent de préférence avec un bon plan de masse (pavillon de toit ou malle arrière).
- Les réglables offrent une plage d'utilisation beaucoup plus large et permettent de tirer parti de plans de masse moins importants (voir § **RÉGLAGE DU TOS** page 21).
- Pour une antenne à fixation par perçage, il est nécessaire d'avoir un excellent contact antenne/plan de masse ; pour cela, grattez légèrement la tôle au niveau de la vis et de l'étoile de serrage.
- Lors du passage du câble coaxial, prenez garde de ne pas le pincer ou l'écraser (risque de rupture ou de court-circuit).
- Branchez l'antenne (B).

c) Antenne fixe

- Veillez à ce qu'elle soit dégagée au maximum. En cas de fixation sur un mât, il faudra éventuellement haubaner conformément aux normes en vigueur (se renseigner auprès d'un professionnel). Les antennes et accessoires que nous distribuons sont spécialement conçus pour un rendement optimal de chaque appareil de la gamme.

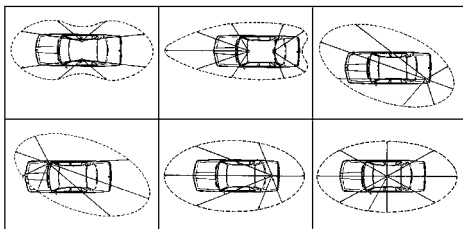

Lobe de rayonnement

3) CONNEXION DE L'ALIMENTATION

Votre PRESIDENT BILL FCC est muni d'une protection contre les inversions de polarité. Néanmoins, avant tout branchement, vérifiez vos connexions.

Votre poste doit être alimenté par une source de courant continu de 12 volts (A). À l'heure actuelle, la plupart des voitures et des camions fonctionnent avec une mise à la masse négative. On peut s'en assurer en vérifiant que la borne (-) de la batterie soit bien connectée au bloc moteur ou au châssis. Dans le cas contraire, consultez votre revendeur.

ATTENTION : Les camions possèdent généralement deux batteries et une installation électrique en 24 Volts. Il sera donc nécessaire d'intercaler dans le circuit électrique un convertisseur 24/12 Volts (Type PRESIDENT CV 24/12). Toutes les opérations de branchement suivantes doivent être effectuées cordon d'alimentation non raccordé au poste :

- Assurez-vous que l'alimentation soit bien de 12 Volts.
- Repérez les bornes (+) et (-) de la batterie (+ = rouge, - = noir). Dans le cas où il serait nécessaire de rallonger

le cordon d'alimentation, utilisez un câble de section équivalente ou supérieure.

- Il est nécessaire de se connecter sur un (+) et un (-) permanents. Nous vous conseillons donc de brancher directement le cordon d'alimentation sur la batterie (le branchement sur le cordon de l'autoradio ou sur d'autres parties du circuit électrique pouvant dans certains cas favoriser la réception de signaux parasites).
- Branchez le fil rouge (+) à la borne positive de la batterie et le fil noir (-) à la borne négative de la batterie.
- Branchez le cordon d'alimentation au poste.

ATTENTION :

Ne jamais remplacer le fusible d'origine par un modèle d'une valeur différente !

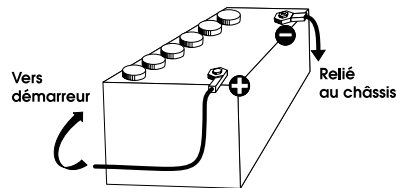

4) OPÉRATIONS DE BASE À EFFECTUER AVANT LA PREMIÈRE UTILISATION, SANS PASSER EN ÉMISSION (c'est-à-dire sans appuyer sur la pédale du micro)

- Branchez le micro,
- Vérifiez le branchement de l'antenne,
- Mise en marche de l'appareil : tourner le bouton du volume **VOL (1)** dans le sens des aiguilles d'une montre,
- Tournez le bouton du squelch **SQ (2)** au minimum (dans le sens inverse des aiguilles d'une montre) en position **M**,
- Réglez le volume à un niveau convenable,
- Amenez le poste sur le canal 20 soit à l'aide des touches ▲/▼ de l'appareil ou des boutons **UP/DN** du micro (3).

5) RÉGLAGE DU TOS (Taux d'ondes stationnaires)

ATTENTION : Opération à effectuer impérativement lors de la première utilisation de l'appareil ou lors d'un changement d'antenne. Ce réglage doit être fait dans un endroit dégagé, à l'air libre.

* Réglage avec TOS-mètre externe (type TOS-1 PRE-SIDENT)

a) Branchement du Tos-mètre :

- Brancher le Tos-mètre entre le poste et l'antenne, le plus près possible du poste (utiliser pour cela un câble de 40 cm / 15,75 pouces maximum type CA-2C PRESIDENT).

b) Réglage du Tos :

- Amener le poste sur le canal 20.
- Positionner le commutateur du Tos-mètre en position **FWD** (calibrage).
- Appuyer sur la pédale **PTT (11)** pour passer en émission.
- Amener l'aiguille sur l'index ▼ à l'aide du bouton de calibrage.
- Basculer le commutateur en position **REF** (lecture de la valeur du TOS). La valeur lue sur le vu-mètre doit être très proche de 1. Dans le cas contraire, rajuster votre antenne jusqu'à obtention d'une valeur aussi proche que possible de 1 (une valeur de TOS comprise entre 1 et 1,8 est acceptable).
- Il est nécessaire de recalibrer le Tos-mètre, entre chaque opération de réglage de l'antenne.

Remarque : Afin d'éviter les pertes et atténuations dans les câbles de connexion entre la radio et ses accessoires, PRESIDENT recommande une longueur de câble inférieure à 3 m / 118,11 pouces.

Maintenant, votre poste est prêt à fonctionner.

B) UTILISATION

1) MARCHÉ/ARRÊT - VOLUME

- a) Pour **allumer** votre poste, tourner le bouton **VOL (1)** dans le sens des aiguilles d'une montre. Si la fonction **BIP DE TOUCHES** est activée, 4 notes sont émises à la mise en marche.

Remarque : À l'allumage, afin d'informer l'utilisateur, le type de micro programmé s'affiche durant 2 secondes (voir le § **TYPE DE MICRO** page 25).

Voir le § **FONCTIONS À L'ALLUMAGE DU POSTE** page 25.



- b) Pour **augmenter** le volume sonore, continuer à tourner ce bouton dans le sens des aiguilles d'une montre.

2) ASC (Automatic Squelch Control) / SQUELCH MANUEL

Cette fonction permet de **supprimer** les bruits de fond indésirables en l'absence de communication. Le squelch ne joue ni sur le volume sonore ni sur la puissance d'émission, mais il permet d'améliorer considérablement le confort d'écoute.

a) ASC : SQUELCH A RÉGLAGE AUTOMATIQUE

Brevet mondial, exclusivité PRESIDENT

Tourner le bouton **SQ (2)** dans le sens inverse des aiguilles d'une montre.  apparaît. Aucun réglage manuel répétitif et optimisation permanente entre la sensibilité et le confort d'écoute lorsque l'**ASC** est actif. Il est débrayable par rotation du bouton **SQ (2)** dans le sens des aiguilles d'une montre. Dans ce cas le réglage du squelch redevient manuel.  disparaît de l'afficheur.

b) SQUELCH MANUEL

Tournez le bouton du squelch **SQ (2)** dans le sens des aiguilles d'une montre jusqu'au point exact où tout bruit de fond disparaît. C'est un réglage à effectuer avec précision, car mis en position maximum dans le sens des aiguilles d'une montre, seuls les signaux les plus forts peuvent être perçus.

3) SÉLECTEUR DE CANAUX ~ SCAN

SÉLECTEUR DE CANAUX : touches ▲/▼ sur l'appareil et touches UP/DN sur le micro (pression brève)

Le cadre de l'afficheur LCD pivote sur un axe horizontal. Une pression sur la partie supérieure de l'afficheur ▲ ou sur la touche **UP (3)** du microphone permet d'effectuer une *montée* des canaux. Une pression sur la partie inférieure de l'afficheur ▼ ou sur la touche **DN (3)** permet d'effectuer une *descente* des canaux.

Un bip est émis à chaque changement de canal si la fonction **BIP DE TOUCHES** est activée. Voir fonction **BIP DE TOUCHES** page 25.

SCAN (pression longue)

Pour activer la fonction **SCAN**, appuyer jusqu'à ce qu'un bip soit émis (voir fonction **BIP DE TOUCHES** page 25) ou que «**SCAN**» apparaisse sur l'afficheur. Appuyer sur la touche ▲ (3) du cadre de l'afficheur LCD ou sur la touche **UP (3)** du microphone pour *scanner* en ordre croissant. Appuyer sur la touche ▼ (3) du cadre de l'afficheur LCD ou sur la touche **DN (3)** du microphone pour *scanner* en ordre décroissant.

Le balayage s'arrête dès qu'un canal est actif. Le ba-

layage démarre automatiquement 3 secondes après la fin de l'émission si aucune touche n'est pressée pendant ce temps. Le balayage redémarre aussi dans un ordre croissant avec la touche ▲/UP (3), ou dans un ordre décroissant avec la touche ▼/DN (3).

Quand le **SCAN** est actif, «**SCAN**» clignote.

Scan des canaux CB

En mode **CB** (voir le § **CB/CANAUX MÉTÉO** page 24), le **SCAN** se fait sur les 40 canaux CB.

Appuyer sur la pédale **PTT (11)** pour *quitter* la fonction **CB SCAN**. «**SCAN**» disparaît de l'afficheur.

Scan des canaux météorologiques

En mode **WX** (voir le § **CB/CANAUX MÉTÉO** page 24), le **SCAN** se fait sur les 7 canaux météorologiques.







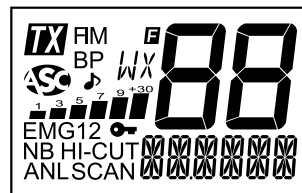

Appuyer durant une seconde sur la touche **EMG (8)** pour *quitter* la fonction **WX SCAN**. «**SCAN**» disparaît de l'afficheur.

Remarque : le **SCAN** des canaux météo peut tourner en tâche de fond pendant l'utilisation de l'appareil en mode **CB**.

4) AFFICHEUR

Il permet de *visualiser* l'ensemble des fonctions :



	Indique l'émission
FM	Indique le mode AM
BP	Fonction BIP DE TOUCHES activée
	Automatic Squelch Control activé
	Fonction ROGER BEEP activée
	Mode Weather Channel (canaux météo) activé
	Visualise le niveau de réception et le niveau de puissance émise.
EMG1	Canal prioritaire 1 (personnalisable) actif
EMG 2	Canal prioritaire 2 (personnalisable) actif
	Fonction VERROUILLAGE DU CLAVIER activée
NB	Filtre NB activé
HI-CUT	Filtre HI-CUT activé
ANL	Filtre ANL activé
SCAN	Fonction SCAN activée (clignotement)
	Indique la fréquence ou la fonction (COLOR, KE4-BP, EMG-ST, MIC-TP ou A pour Alerte)
	Indique le canal en cours

5) ROGER BEEP ~ VERROUILLAGE DU CLAVIER

ROGER BEEP (pression brève)



Le **ROGER BEEP** est émis quand la pédale d'émission **PTT (11)** est relâchée afin de prévenir votre interlocuteur que vous avez terminé et lui laisser la parole. Historiquement, la CB étant un mode de communication «simplex», c'est-à-dire qu'il n'est pas possible de parler et d'écouter en même temps (comme c'est le cas pour le téléphone par exemple), il était d'usage de dire «Roger» une fois que l'on avait fini de parler afin de prévenir son correspondant qu'il pouvait parler à son tour. Le mot «Roger» a été remplacé par un bip significatif, d'où son nom "Roger Beep".

Une pression brève sur la touche **ROGER (5)** permet d'**activer/désactiver** le **ROGER BEEP..**

Quand la fonction est active «» s'affiche.

VERROUILLAGE DU CLAVIER (pression longue)

Appuyer et maintenir enfoncée la touche  (5) pour **verrouiller** le poste. L'icône «» apparaît.

Appuyer et maintenir à nouveau enfoncée la touche  (7) pour **désactiver** la fonction **VERROUILLAGE DU CLAVIER**. «» disparaît de l'afficheur.

Remarque : La pédale **PTT (11)** reste accessible même si la fonction est activée.

6) ANL/NB ~ HI-CUT

ANL/NB (pression brève)

Une pression brève sur la touche **ANL/NB (6)** permet d'**activer** le ou les filtres suivants : aucun filtre activé / **ANL** activé / **ANL** et **NB** activés.

L'icône du ou des filtres actifs apparaît dans l'afficheur.

NB : Noise Blanker / **ANL :** Automatic Noise Limiter. Ces filtres permettent de réduire les bruits de fond et certains parasites de réception.

HI-CUT (pression longue)

Une pression longue sur la touche **HI-CUT (6)** **active/désactive** le filtre **HI-CUT**. Quand un filtre est actif «**HI-CUT**» s'affiche.

HI-CUT : Coupe les interférences de haute fréquence et doit être utilisé en fonction des conditions de réception.

7) CB/CANAUX MÉTÉO ~ ALERTE

CB/CANAUX MÉTÉO (WX) (pression brève)

Les fonctions courantes de la CB ne sont pas permises en mode **WX**. Lors de l'appui sur une touche non autorisée, si la fonction **BIP DE TOUCHES** est activée, un bip d'erreur est émis.

Appuyer sur la touche **CB/WX (7)**, pour *alterner* entre les modes **CB** et **WX**. Quand le mode **WX** (canaux météo) est actif, «**WX**» s'affiche.

Le mode **WX** permet d'écouter des bulletins d'information météorologique. Quand ce mode est activé, utiliser les touches **▲/▼ (3)** sur l'appareil ou **UP/DN (3)** du microphone pour *rechercher*, parmi les 7 canaux météorologiques, le canal correspondant à votre localisation (voir le **TABLEAU DES FRÉQUENCE MÉTÉO** page 59).

L'afficheur indique le canal choisi et, si un signal météo est reçu, «**WX**» et «**M**» clignotent.

ALERTE (pression longue)

La sirène d'alerte ne se déclenche que dans le mode **CB**. Elle ne fonctionne pas en mode **WX**.

Appuyer longuement sur la touche **ALERT (7)** pour *activer/désactiver* la fonction **ALERT**. Quand la fonction est active et qu'un signal est détecté dans le canal météo actif, l'appareil émet une alerte «**SIRÈNE**», «**M**» et le canal météo actif clignotent dans l'afficheur. L'appareil annule le mode **CB** pour passer en mode **WX**. Durant la sirène d'alerte, appuyer sur n'importe quelle touche pour arrêter la sirène. «**M**» et le canal météo actif cessent de clignoter.

8) CANAUX PRIORITAIRES ~ PERSONNALISATION

CANAUX PRIORITAIRES (pression brève)

Les canaux prioritaires sont automatiquement sélectionnés en appuyant sur la touche **EMG (8)**, l'appareil passe en mode **CB** (voir § **CB/CANAUX MÉTÉO** page 24). Une première pression *sélectionne* le premier canal prioritaire personnalisé (ou par défaut le canal 9). «**EMG1**» s'affiche. Une seconde pression *sélectionne* le second canal prioritaire personnalisé (ou par défaut le canal 19). «**EMG 2**» s'affiche.

Une nouvelle pression sur la touche **EMG (8)** *ramène* au canal initial. «**EMG...**» disparaît de l'afficheur.

PERSONNALISATION (pression longue)

Les canaux prioritaires peuvent être affectés à n'importe quel canal. Pour *définir* un nouveau canal prioritaire :

1. Appuyer brièvement sur la touche **EMG (8)**, pour *sélectionner* le canal prioritaire à personnaliser. «**EMG1**» ou «**EMG 2**» doit s'afficher sur l'écran LCD.
2. Appuyer durant une seconde sur la touche **EMG (8)** pour *entrer* dans le mode de personnalisation du canal sélectionné. **EMG-ST** s'affiche. «**EMG1**» ou «**EMG 2**» clignote.
3. Utiliser les touches **▲/▼ (3)** sur l'appareil ou **UP/DN (3)** du microphone pour *choisir* le nouveau canal à affecter au canal prioritaire sélectionné dans le point 1.
4. Appuyer brièvement sur la touche **EMG (8)**, pour *valider* votre choix. L'appareil revient en mode **CB**.
5. Si aucune touche n'est pressée durant 10 secondes, l'appareil *sort* automatiquement de la fonction pour revenir au mode **CB**.

Les canaux prioritaires par défaut sont, respectivement, le canal 9 (EMG1) et le canal 19 (EMG2).

9) PRISE DE CHARGE USB

La prise **USB (9)** permet de **recharger** un smartphone, une tablette ou tout autre appareil rechargeable 5 V - 2,1 A.

10) PRISE MICRO 6 BROCHES

Elle se situe en façade de votre appareil et facilite ainsi son intégration à bord de votre véhicule. Le BILL FCC accepte les micros de type electret ou dynamique (voir menu **TYPE DE MICRO** page 25).

Voir schéma de branchement en page 60.

11) PTT (Push To Talk)

Pédale d'émission, **appuyer** pour parler, **IX** s'affiche. **Relâcher** pour recevoir un message.

TOT (Time Out Timer)

Si la touche **PTT (11)** est appuyée pendant plus de 3 minutes, l'afficheur clignote et l'émission se termine. Un bip est émis jusqu'à ce que la touche **PTT (11)** soit relâchée.

C) FONCTIONS À L'ALLUMAGE DU POSTE

3 fonctions supplémentaires sont disponibles. Le **BIP DE TOUCHES**, la **COULEUR**, et le **TYPE DE MICRO**.

Pour **activer** une fonction, éteindre l'appareil puis rallumer l'appareil en maintenant appuyées la ou les touches correspondantes (**5, 7** ou **5 + 6**).

1) BIP DE TOUCHES (touche 5)

Certaines opérations comme le changement de canal,

l'appui sur les touches, etc. sont confirmées par un bip. Pour **activer/désactiver** la fonction :

1. Éteindre l'appareil puis rallumer l'appareil en maintenant appuyée la touche **ROGER (5)**. **RECHARGE** apparaît dans l'afficheur. L'état de la fonction alterne entre activée **On** et désactivée **Off**.
2. L'appareil **sort** automatiquement de la fonction pour revenir au mode **CB** au bout de 3 secondes. Quand la fonction est active, «BP» s'affiche.

2) COULEUR (touche 7)

1. Éteindre l'appareil puis rallumer l'appareil en maintenant appuyée la touche **CB/WX (7)**. **COULEUR** apparaît dans l'afficheur.
2. Le symbole de la couleur actuelle clignote, **rE** (rouge), **gr** (vert), **bL** (bleu), **cy** (cyan), **ye** (jaune), **PU** (violet) ou **cl** (bleu clair).
3. Utiliser les touches **▲/▼ (3)** sur l'appareil ou **UP/DN (3)** du microphone pour **changer** la couleur.

→ rE → gr → bL → cy → ye → PU → cl

4. Appuyer sur la pédale **PTT (11)** pour **valider** et **sortir**.
5. Si aucune touche n'est pressée durant 10 secondes, l'appareil **sort** automatiquement de la fonction pour revenir au mode **CB**.

3) TYPE DE MICRO (touches 5 + 6)

Le BILL FCC accepte les micros de type electret ou dynamique, 6 broches **PRESIDENT**.

Pour **alterner** entre les deux types de micro :

1. Éteindre l'appareil puis rallumer l'appareil en maintenant appuyée les touches **ROGER (5)** et **ANL/NB (6)**. **MIC-TP**

apparaît dans l'afficheur. L'état de la fonction alterne entre electret **EL** et dynamique **d4**.

2. L'appareil **sort** automatiquement de la fonction pour revenir au mode **CB** après 3 secondes.

Remarque : À l'allumage, afin d'informer l'utilisateur, le type de micro programmé s'affiche durant 2 secondes (voir le § **MARCHE/ARRÊT** page 21).

A) ALIMENTATION (13,8 V)

B) PRISE D'ANTENNE (SO-239)

C) PRISE POUR HAUT-PARLEUR EXTÉRIEUR (8 Ω, Ø 3,5 mm)

D) CARACTÉRISTIQUES TECHNIQUES

1) GÉNÉRALES

- Canaux : 40
- Mode de modulation : AM
- Gamme de fréquence : de 26,965 MHz à 27,405 MHz
- Canaux Météo : de 162,400 MHz à 162,550 MHz
- Impédance d'antenne : 50 ohms
- Tension d'alimentation : 13,8 V
- Dimensions millimètres : 102 (L) x 100 (P) x 25 (H)
- pouces : 4,02 (L) x 3,94 (P) x 0,98 (H)
- Poids : ± 0,320 kg / ± 0,705 lbs
- Accessoires inclus : 1 microphone Electret et son support, 1 berceau, 1 clip de fixation rapide, vis de fixation.

2) ÉMISSION

- Tolérance de fréquence : +/- 200 Hz
- Puissance porteuse : 4 W

- Émissions parasites : inférieure à 4 nW (- 54 dBm)
- Réponse en fréquence : 300 Hz à 3 kHz
- Puissance émise dans le canal adjacent : inférieure à 20 µW
- Sensibilité du microphone : 5,5 mV (elec.) / 2,2 mV (dyn.)
- Consommation maximum : 1,7 A
- Distorsion maximum du signal modulé : 2 %

3) RÉCEPTION

- Sensibilité max. à 20 dB sinad: 0,5 µV - 113 dBm
- Réponse en fréquence : 300 Hz à 3 kHz
- Sélectivité du canal adj. : 60 dB
- Puissance audio maxi : 2,5 W
- Sensibilité du squelch : min. 0,2 µV - 120 dBm
max. 1 mV - 47 dBm
- Taux de réjection fréquence image : 60 dB
- Taux de réjection fréquence intermédiaire : 70 dB
- Consommation : 180 ~ 500 mA

E) GUIDE DE DÉPANNAGE

1) VOTRE POSTE N'ÉMET PAS OU VOTRE ÉMISSION EST DE MAUVAISE QUALITÉ

Vérifiez que :

- L'antenne soit correctement branchée et que le TOS soit bien réglé.
- Le micro soit bien branché.

2) VOTRE POSTE NE REÇOIT PAS OU VOTRE RÉCEPTION EST DE MAUVAISE QUALITÉ

Vérifiez que :

- Le niveau du squelch soit correctement réglé.
- Le bouton Volume soit réglé à un niveau convenable.
- Le micro soit branché.
- L'antenne soit correctement branchée et le TOS bien réglé.

3) VOTRE POSTE NE S'ALLUME PAS

Vérifiez :

- Votre alimentation.
- Qu'il n'y ait pas d'inversion des fils au niveau de votre branchement.
- L'état du fusible.

F) COMMENT ÉMETTRE OU RECEVOIR UN MESSAGE ?

Maintenant que vous avez lu la notice, assurez-vous que votre poste est en situation de fonctionner (antenne branchée).

Vous pouvez alors appuyer sur la pédale de votre micro, et lancer le message «Attention stations pour un essai TX» ce qui vous permet de vérifier la clarté et la puissance de votre signal et devra entraîner une réponse du type «Fort et clair la station».

Relâchez la pédale, et attendez une réponse. Dans le cas où vous utilisez un canal d'appel (19), et que la communication est établie avec votre interlocuteur, il est d'usage de choisir un autre canal disponible afin de ne pas encombrer le canal d'appel.

G) GLOSSAIRE

Au fil de l'utilisation de votre TX, vous découvrirez parfois un langage particulier employé par certains cibistes. Afin de vous aider à mieux le comprendre, vous trouverez ci-après dans le glossaire et le code «Q.» un récapitulatif des termes utilisés. Toutefois, il est évident qu'un langage clair et précis facilitera le contact entre tous les amateurs de radiocommunication. C'est la raison pour laquelle les termes que vous lirez ci-dessous sont donnés à titre indicatif, mais ne sont pas à utiliser de façon formelle.

ALPHABET PHONÉTIQUE INTERNATIONAL

A Alpha	H Hotel	O Oscar	V Victor
B Bravo	I India	P Papa	W Whiskey
C Charlie	J Juliett	Q Quebec	X X-ray
D Delta	K Kilo	R Romeo	Y Yankee
E Echo	L Lima	S Sierra	Z Zulu
F Foxtrott	M Mike	T Tango	
G Golf	N November	U Uniform	

LANGAGE TECHNIQUE

AM	:	Amplitude Modulation (modulation d'amplitude)
BLU	:	Bande latérale unique
BF	:	Basse fréquence
CB	:	Citizen Band (canaux banalisés)
CH	:	Channel (canal)
CQ	:	Appel général
CW	:	Continuous waves (morse)
DX	:	Liaison longue distance
DW	:	Dual watch (double veille)
FM	:	Frequency modulation (modulation de fréquence)

GMT	: Greenwich Meantime (heure méridien Greenwich)
GP	: Ground plane (antenne verticale)
HF	: High Frequency (haute fréquence)
LSB	: Low Side Band (bande latérale inférieure)
RX	: Receiver (récepteur)
SSB	: Single Side Band (Bande latérale unique)
SWR	: Standing Waves Ratio
SWL	: Short waves listening (écoute en ondes courtes)
SW	: Short waves (ondes courtes)
TOS	: Taux d'ondes stationnaires
TX	: Transceiver. Désigne un poste émetteur-récepteur CB. Indique aussi l'émission.
UHF	: Ultra-haute fréquence
USB	: Up Side Band (bande latérale supérieure)
VHF	: Very high Frequency (très haute fréquence)

LANGAGE CB

ALPHA LIMA	: Amplificateur linéaire
BAC	: Poste CB
BASE	: Station de base
BREAK	: Demande de s'intercaler, s'interrompre
CANNE À PÊCHE	: antenne
CHEERIO BY	: Au revoir
CITY NUMBER	: Code postal
COPIER	: Écouter, capter, recevoir
FIXE MOBILE	: Station mobile arrêtée
FB	: Fine business (bon, excellent)
INFÉRIEURS	: Canaux en-dessous des 40 canaux autorisés (interdits en France)
MAYDAY	: Appel de détresse
MIKE	: Micro
MOBILE	: Station mobile

NÉGATIF	: Non
OM	: Opérateur radio
SUCETTE	: Micro
SUPÉRIEURS	: Canaux au-dessus des 40 canaux autorisés (interdits en France)
TANTE VICTORINE	: Télévision
TONTON	: Amplificateur de puissance
TPH	: Téléphone
TVI	: Interférences TV
VISU	: Se voir
VX	: Vieux copains
WHISKY	: Watts
WX	: Le temps
XYL	: L'épouse de l'opérateur
YL	: Opératrice radio
51	: Poignée de mains
73	: Amitiés
88	: Grosses bises
99	: Dégager la fréquence
144	: Polarisation horizontale, aller se coucher
318	: Pipi
600 ohms	: le téléphone
813	: Gastro liquide (apéritif)

CODE «Q»

QRA	: Emplacement de la station
QRA Familial	: Domicile de la station
QRA PRO	: Lieu de travail
QRB	: Distance entre 2 stations
QRD	: Direction
QRE	: Heure d'arrivée prévue
QRG	: Fréquence

QRH : Fréquence instable
 QRI : Tonalité d'émission
 QRJ : Me recevez-vous bien ?
 QRK : Force des signaux (R1 à R5)
 QRL : Je suis occupé
 QRM : Parasites, brouillage
 QRM DX : Parasites lointains
 QRM 22 : Police
 QRN : Brouillage atmosphérique (orages)
 QRO : Fort, très bien, sympa
 QRP : Faible, petit
 QRPP : Petit garçon
 QRPPette : Petite fille
 QRQ : Transmettez plus vite
 QRR : Nom de la station
 QRRR : Appel de détresse
 QRS : Transmettez plus lentement
 QRT : Cessez les émissions
 QRU : Plus rien à dire
 QRV : Je suis prêt
 QRW : Avisez que j'appelle
 QRX : Restez en écoute un instant
 QRZ : Indicatif de la station : par qui suis-je appelé?
 QSA : Force de signal (S1 à S9)
 QSB : Fading, variation
 QSJ : Prix, argent, valeur
 QSK : Dois-je continuer la transmission ?
 QSL : Carte de confirmation de contact
 QSO : Contact radio
 QSP : Transmettre à...
 QSX : Voulez-vous écouter sur...
 QSY : Dégagement de fréquence

QTH : Position de station
 QTR : Heure locale

CANAUX D'APPEL

27 AM : appel général en zone urbaine
 19 AM : Routiers
 9 AM : Appel d'urgence

CONDITIONS GÉNÉRALES DE GARANTIE

Cet appareil est garanti **2 ans** pièces et main d'œuvre dans son pays d'achat contre tout défaut de fabrication validé par notre service technique. Le service après-vente PRESIDENT se réserve le droit de ne pas appliquer la garantie en cas de panne causée par une antenne autre que celles distribuées par PRESIDENT. Une extension de garantie de **3 ans** est proposée systématiquement pour l'achat simultané d'un appareil et d'une antenne PRESIDENT, portant la durée totale de la garantie à **5 ans**. Pour être valide, l'enregistrement de la garantie doit être complété et soumis dans les 30 jours suivant la date d'achat à PRESIDENT ELECTRONICS en ligne sur **www.president-electronics.us/warranty-registration**. Vous pouvez également accéder à cette page d'enregistrement de garantie en utilisant votre smartphone pour lire (l'application doit être disponible) le code QR sur la carte de garantie jointe. Vous recevrez un email de confirmation si l'inscription est complétée avec succès. Veuillez conserver une copie de cet e-mail pour vos dossiers.

Toute réparation sous garantie sera gratuite et les frais de retour seront à la charge de PRESIDENT. Une preuve d'achat doit être jointe à l'appareil à réparer. Les dates indiquées sur le bon de garantie et la preuve d'achat doivent correspondre. Dans le cas où l'appareil n'est pas sous garantie, la réparation et le retour de l'appareil seront facturés.

Aucune pièce détachée ne sera envoyée ni échangée par PRESIDENT au titre de la garantie. Ne procédez pas à l'installation de l'appareil sans avoir lu ce manuel d'utilisation.

La garantie est uniquement valable dans le pays d'achat.

Exclusions (non couvertes par la garantie):

- Les dommages causés par un accident, un choc ou un emballage inadéquat.
- Transistors de puissance, microphones, lampes, fusibles et le non-respect des caractéristiques de montage et d'utilisation (antenne mal réglée (TOS), des transistors de puissance de sortie finale, inversion de polarité, mauvaises connexions, surtension ...).

- La garantie ne peut pas être prorogée en raison d'une immobilisation de l'appareil pendant par le service après-vente de PRESIDENT, ni par le remplacement d'un ou de plusieurs composants ou pièces de détachées.
- Des appareils ayant subi des modifications visant à transformer les caractéristiques d'agrément, les réparations effectuées par des tiers non agréés par PRESIDENT ELECTRONICS.

Si vous notez un dysfonctionnement:

- Vérifiez l'alimentation électrique de votre appareil et la qualité du fusible.
- Vérifiez que l'antenne et le microphone sont correctement connectés.
- Assurez-vous que le niveau du squelch soit correctement réglé, que la configuration programmée soit la bonne.
- En cas de dysfonctionnement réel, veuillez d'abord contacter votre revendeur qui décidera de la conduite à tenir.

En cas d'intervention non couverte par la garantie, un devis sera établi avant toute réparation.

Merci de votre confiance dans la qualité et l'expérience de PRESIDENT. Nous vous recommandons de lire attentivement ce manuel afin que vous soyez entièrement satisfait de votre achat.

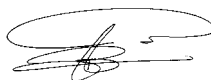

Directeur technique
et
Service qualité



ADVERTENCIA PROPUESTA 65: Este producto contiene una sustancia química conocida en el Estado de California como causante de cáncer, defectos de nacimiento y otros daños reproductivos.

¡ ATENCIÓN !

Antes de la utilización tengan cuidado de nunca emitir sin haber previamente conectado la antena (conector "B" situado en la parte trasera de su equipo) y ajustada la ROE (Relación de Ondas Estacionarias)! Sino, se expone a dañar el amplificador de potencia, no cubierto por la garantía.

La garantía de este artículo sólo es válida en el país de compra.

Bienvenido al mundo de los emisores-receptores CB de última generación. Esta nueva gama de estaciones le permite acceder a la comunicación electrónica más competitiva. Gracias a la utilización de tecnología punta que garantiza una calidad sin precedentes, su **PRESIDENT BILL FCC** representa un nuevo hito en la facilidad de uso y la solución por excelencia para el usuario más exigente de CB. Para sacar el máximo partido de todas sus posibilidades, le aconsejamos leer atentamente estas instrucciones de uso antes de instalar y utilizar su CB **PRESIDENT BILL FCC**.

A) INSTALACIÓN

1) ELEGIR EL EMPLAZAMIENTO Y MONTAJE DEL PUESTO MÓVIL

- a) Escoja el emplazamiento más apropiado para una utilización simple y práctica de su estación móvil.



Esquema 1

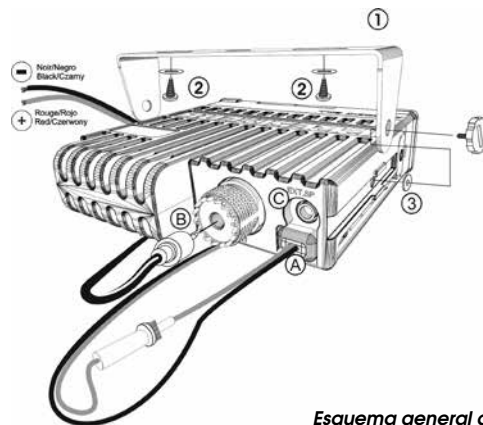

Esquema general de montaje

- b) Procure que no moleste ni al conductor ni a los pasajeros del vehículo.
- c) Prevea el paso y la protección de los diferentes cables, (alimentación, antena, accesorios) con el fin de que en ningún caso perturben la conducción del vehículo.

Montaje con el soporte de montaje (Esquema 1)

- d) Utilice para el montaje el soporte (1) entregado con el aparato, fíjelo sólidamente con ayuda de los tornillos auto-roscantes (2) proporcionados (diámetro de agujero de 3,2 mm). Tenga cuidado de no dañar el sistema eléctrico del vehículo en el momento del taladro del salpicadero.
- e) En el momento del montaje, no se olvide de insertar las arandelas de caucho (3) entre la estación y su soporte. Éstas tienen, en efecto, un papel "amortiguador" y permiten una orientación y presión suaves de la estación.

- f) Escoja un emplazamiento para el soporte del micro y prevea el paso de su cable.

Montaje con el soporte de fijación rápida (Esquema 2)

- d) Utilice el soporte de fijación rápida (1) suministrado con la unidad, asegúrelo con los tornillos autorroscantes (2) suministrados (diámetro del orificio de 3.2 mm). Tenga cuidado de no dañar el sistema eléctrico del vehículo en el momento del taladro del salpicadero.
- e) Escoja un emplazamiento para el soporte del micro y prevea el paso de su cable.
- f) Deslizar el equipo en el riel de soporte y asegúrelo abrochando las pestañas laterales en las muescas de la estación (3).

- **NOTA:** Su estación móvil que posee una toma de micro en la parte frontal puede ser empotrada en el cuadro de mandos. En ese caso, se recomienda añadirle un altavoz externo para una mejor escucha de las comunicaciones (conector EXT.SP situado en la cara posterior del aparato: C). Infórmese con su vendedor para el montaje en su aparato.

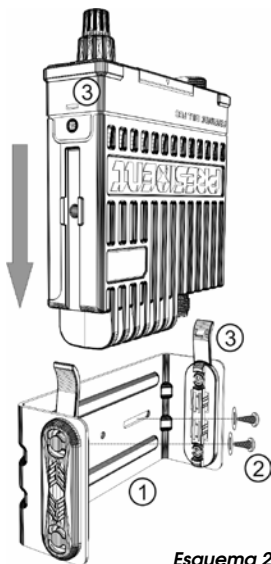

2) INSTALACIÓN DE LA ANTENA

a) Elección de la antena

- En CB, cuanto más grande es una antena, mejor es su rendimiento. Su Centro de Asesoramiento sabrá orientarle en su elección.

b) Antena móvil

- Hay que instalarla en un lugar del vehículo donde haya un máximo de superficie metálica (plano de masa), alejándose de los montantes del parabrisa y de la luneta trasera.
- En caso de que se haya instalado una antena de radio-teléfono, la antena CB debe estar por encima de ésta.
- Existen 2 tipos de antenas: las preajustadas y las regulables.
- Las preajustadas se utilizan preferentemente con un buen plano de masa (en el techo o en el maletero).
- Las regulables ofrecen un campo de uso mucho más ancho y permiten sacar partido de planos de masa menos importantes (véase § AJUSTE DE LA ROE página 35).
- Para una antena de fijación por taladro, es necesario tener un contacto excelente entre la antena y el plano de masa; para ello, rasque ligeramente la chapa al nivel del tornillo y de la estrella de presión.
- En el momento del paso del cable coaxial, tenga cuidado de no pellizcarlo ni aplastarlo (riesgo de rotura o cortocircuito).
- Conecte la antena (B).

c) Antena fija

- Procure abrirla al máximo. En caso de fijación sobre un poste, habrá que sostenerla eventualmente conforme a las normas vigentes (infórmese con un profesional). Las antenas y los accesorios PRESIDENT han sido especialmente concebidos para un rendimiento óptimo de todos los aparatos de la gama.

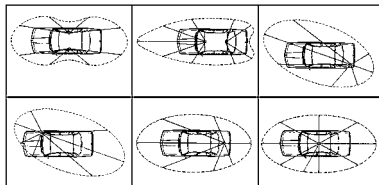

Lóbulo de radiación

3) CONEXIÓN DEL ALIMENTADOR

Su PRESIDENT BILL FCC está provista de una protección contra las inversiones de polaridad.

Vuestra emisora debe ser alimentada por una fuente de corriente continua de 12 voltios (A). Actualmente, la mayoría de los coches y camiones funcionan con una conexión de masa negativa. Podemos asegurarnos verificando que el borne (-) de la batería esté bien conectado al bloque motor o al chasis. En el caso contrario, consulte a su vendedor.

ATENCIÓN: Los camiones poseen generalmente dos baterías y una instalación eléctrica de 24 voltios. Será necesario pues intercalar en el circuito eléctrico un convertidor de 24/12 voltios (Tipo PRESIDENT CV 24/12).

Las siguientes operaciones de conexión deben ser efectuadas con el cable de alimentación no conectado a la estación:

- a) Asegúrese de que la alimentación sea de 12 voltios.
- b) Localice los bornes (+) y (-) de la batería (+ = rojo, - = negro). En caso de que sea necesario alargar el cable de alimentación, utilice un cable de sección equivalente o superior.
- c) Es necesario conectarse a un (+) y un (-) permanentes. Le aconsejamos pues, que conecte directamente el cable de alimentación a la batería (el acoplamiento al cable de la auto-radio o a otras partes del circuito eléctrico pueden, en ciertos casos, favorecer la recepción de señales parásitas).
- d) Conecte el hilo rojo (+) al borne positivo de la batería y el hilo negro (-) al borne negativo de la batería.
- e) Conecte el cable de alimentación a la estación.

ATENCIÓN:

¡Nunca reemplace el fusible de origen por un modelo de un valor diferente!

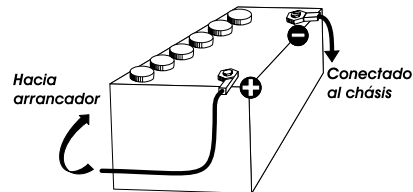

4) OPERACIONES DE BASE QUE HAY QUE EFECTUAR ANTES DE LA PRIMERA UTILIZACIÓN, SIN PASAR POR EMISIÓN (sin apretar la palanca del micro)

- a) Conecte el micro,
- b) Verifique la conexión de la antena,
- c) Puesta en marcha del aparato: gire el botón del volumen VOL (1) en el sentido de las agujas del reloj hasta oír un "clic",
- d) Gire el botón del squelch SQ (2) al mínimo, en la posición M,

- e) Ajuste el volumen (1) a un nivel conveniente,
- f) Dirija la estación al canal 20 con ayuda de la teclas ▲/▼ de la estación o de los botones UP/DN (3) del micrófono.

5) AJUSTE DE LA ROE (Relación de Ondas Estacionarias)

ATENCIÓN: Esta operación debe efectuarse necesariamente en el momento de la primera utilización del aparato o en el momento de un cambio de antena. Este ajuste debe ser realizado en un lugar abierto, al aire libre.

- * **Ajustes con el medidor de ROE externo (tipo TOS-1 PRESIDENT):**
 - a) **Empalme del medidor de ROE**
 - Conecte el medidor de ROE entre la estación y la antena, lo más cerca posible de la estación (utilice para ello un cable de 40 cm / 15,75 pulgadas máximo tipo CA-2C PRESIDENT).
 - b) **Ajuste de la ROE**
 - Posicione la estación hacia el canal 20.
 - Sitúe el conmutador del medidor de ROE en posición **FWD** (calibración).
 - Apriete la palanca **PTT** (11) del micro para pasar a emisión.
 - Dirija la aguja al índice ▼ con ayuda del botón de calibración.
 - Ponga el conmutador en posición **REF** (lectura del valor de la ROE). El valor leído en el indicador debe estar muy cerca de 1. En caso contrario, reajuste su antena hasta obtener un valor lo más cerca posible a 1 (puede aceptarse un valor de la ROE comprendido entre 1 y 1,8).

- Es necesario recalibrar el medidor de ROE entre cada operación de ajuste de la antena.

Observación: Con el fin de evitar las pérdidas y las atenuaciones en los cables de conexión entre la radio y sus accesorios, PRESIDENT recomienda una longitud de cable inferior a 3 m / 118,11 pulgadas.

Ahora, su estación está preparada para funcionar.

B) UTILIZACIÓN

1) INTERRUPTOR - VOLUMEN

- a) Para **encender** la emisora girar el botón **VOL** (1) en el sentido de las agujas del reloj. Si la función **KEY BEEP** esta activa, 4 notas se emiten cuando se enciende la emisora.

Nota: Al encender la emisora, para informar al usuario, el tipo de micrófono programado se muestra durante 2 segundos (véase el § **TIPO DE MICRÓFONO** página 40).

Ver § **FUNCIONES AL ENCENDER LA EMISORA** página 39.



- b) Para **aumentar** el volumen girar el botón en el sentido de las agujas del reloj.

2) ASC (Automatic Squelch Control)/SQUELCH

Permite **suprimir** los ruidos de fondo indeseables en la ausencia de comunicación. El squelch no interviene ni en el volumen ni en la posición de emisión, pero permite escuchar confortablemente.

a) ASC (AJUSTE AUTOMÁTICO DEL SQUELCH)

Patente mundial, exclusividad de **PRESIDENT**.

Girar el botón del squelch **SQ (2)** en el sentido inverso de las agujas del reloj en la posición **ASC**.  aparece en la pantalla. En lugar de un ajuste manual repetitivo, se produce una optimización permanente entre la sensibilidad y la escucha confortable cuando el **ASC** está activado. Esta función es conmutable por la rotación del botón en sentido de las agujas de un reloj, en este caso el ajuste del squelch vuelve a ser manual.  desaparece de la pantalla.

b) SQUELCH MANUAL

Girar el botón del squelch **SQ (2)** en el sentido de las agujas del reloj justo hasta el punto exacto, todos los ruidos de fondo desaparecerán. Es un ajuste que se ha de hacer con precisión, pues colocado en posición máxima en el sentido de las agujas del reloj, únicamente las señales más fuertes pueden ser recibidas.

3) SELECTOR DE CANALES ~ SCAN

SELECTOR DE CANALES: teclas ▲/▼ en la emisora y teclas UP/DN en el micrófono (presión breve)

El cuadro de la pantalla LCD gira sobre un eje horizontal. Una presión en la parte superior de la pantalla **▲ (3)** o en la tecla **UP (3)** en el micrófono *permite* ascender de un canal. Una presión en la parte inferior de la pantalla **▼ (3)** o la tecla **DN (3)** *permite* descender de un canal. Se emite un "Beep" sonoro en cada cambio de canal si se activa la función **KEY BEEP** (Véase Función **KEY BEEP** página 39).

SCAN (presión larga)

Para activar la función **SCAN** (barrido de los canales), apriete hasta oír un "beep" (véase Función **KEY BEEP** página 39) o hasta que "**SCAN**" aparezca en la pantalla. Apriete la tecla **▲ (3)** o la tecla **UP (3)** en el micrófono para *barrer* un orden creciente. Apriete la tecla **▼ (3)** o la tecla **DN (3)** en el micrófono para *barrer* un orden decreciente.

El barrido se para tan pronto como un canal esté activo. El barrido se pone en marcha automáticamente 3 segundos después del fin de la emisión si no se activa ningún botón durante este tiempo.

El barrido se vuelve a poner en marcha en un orden creciente con la teclas **▲/UP (3)**, o en un orden decreciente con las teclas **▼/DN(3)**.

Cuando la función está activa "**SCAN**" parpadea en la pantalla.

SCAN de los canales CB

En el modo **CB** (véase el § **CB/CANALES METEOROLÓGICOS** página 38), la función **SCAN** barre los 40 canales CB.

Presione la palanca de emisión **PTT (11)** para *desactivar* la función **CB SCAN**. "**SCAN**" desaparece de la pantalla.

SCAN de los canales meteorológicos

En el modo **WX** (véase el § **CB/CANALES METEOROLÓGICOS** página 38), la función **SCAN** barre los 7 canales meteorológicos.

Presione durante 1 segundo la tecla **EMG (8)** para *desactivar* la función **WX SCAN**. "**SCAN**" desaparece de la pantalla.

Nota: El **SCAN** de los canales meteorológicos puede ejecutarse en segundo plano mientras usa la emisora en el modo **CB**.

4) PANTALLA

Permite **visualizar** todas las funciones.

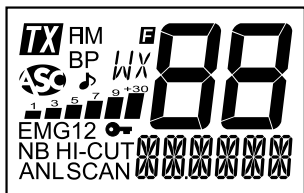

- TX** Indica la emisión
- FM** Modo AM seleccionado
- BP** Función KEY BEEP (bip de teclado) activada
- SC** Automatic Squelch Control activado
- ♪** Función ROGER BEEP activada
- WX** Modo Canales Meteorológicos activado
- ▬▬▬▬▬▬** Indica el nivel de recepción y el nivel de la potencia emitida.
- EMG1** Canal de emergencia 1 (personalizable) activado
- EMG 2** Canal de emergencia 2 (personalizable) activado
- 🔑** Función BLOQUEO DEL TECLADO activada
- NB** Filtro NB activado
- HI-CUT** Filtro HI-CUT activado
- ANL** Filtro ANL activado
- SCAN** Función SCAN activada
- 🔊🔊🔊🔊🔊🔊** Indica la frecuencia o la función (COLOR, KEY-BP, EMG-ST, MIC-TP o A para Alerta)
- BB** Indica el canal activo

5) ROGER BEEP ~ BLOQUEO DEL TECLADO

ROGER BEEP (presión breve)

El **ROGER BEEP** emite un pitido cuando se suelta la palanca del micro para dejarle la palabra a su interlocutor. Históricamente, al ser la CB un modo de comunicación "simplex", es decir que no es posible hablar y escuchar al mismo tiempo (como en el caso del teléfono por ejemplo), era usual decir "Roger" cuando se había terminado de hablar para avisar al interlocutor que ya podía hablar. La palabra "Roger" ha sido reemplazada por un "beep" significativo, de ahí su nombre "**Roger Beep**".

Una presión breve en la tecla **ROGER (5)** permite **activar/desactivar** la función **ROGER BEEP**.

Cuando la función esta activada, "♪" aparece en la pantalla.

BLOQUEO DEL TECLADO (presión larga)

Apriete y mantenga presionada la tecla «🔑» (5) para bloquear el teclado. «🔑» aparece en la pantalla.

Apriete y mantenga presionada la tecla «🔑» (5) nuevamente para desactivar la función **LOCK**. «🔑» desaparece en la pantalla.

Nota: la palanca **PIT (11)** se queda accesible incluso si la función **LOCK** esta activada.

6) ANL/NB - HI-CUT

ANL/NB (presión breve)

Presione brevemente la tecla **ANL/NB (6)** para **activar** los siguientes filtros: sin filtro activado / **ANL** activado/

ANL y **NB** activados.

El icono del o de los filtros activos aparece en la pantalla.

NB: Noise Blanker / **ANL**: limitador de ruido automático.

Estos filtros reducen el ruido de fondo y algunos parásitos de recepción.

HI-CUT (presión larga)

Una presión larga en la tecla **HI-CUT (6)** *activa/desactiva* el filtro **HI-CUT**. Cuando el filtro está activo, se muestra “**HI-CUT**”.

HI-CUT: elimina las interferencias de alta frecuencia y se debe utilizar de acuerdo con las condiciones de recepción.

7) **CB/CANALES METEOROLÓGICOS ~ ALERTA**

CB/CANALES METEOROLÓGICOS (WX) (presión breve)

Las funciones actuales de la CB no son activas en modo **WX**. Si la función **KEY BEEP** está activada, presionar una tecla no autorizada provoca la emisión de un “Beep” de erro.

Presione la tecla **CB/WX (7)** para *alternar* entre los modos **CB** y **WX**. Cuando el modo **WX** (canales meteorológicos) está activo, “**WX**” aparece en la pantalla.

El modo **WX** le permite escuchar los informes del clima. Cuando este modo está activado, use las teclas **▲/▼ (3)** en la unidad o **UP/DN (3)** en el micrófono para buscar a través de los 7 canales meteorológicos el canal correspondiente a su ubicación (*consulte la TABLA DE FRECUENCIAS METEOROLÓGICAS* página 62).

La pantalla muestra el canal seleccionado y, si se recibe una señal meteorológica, “**WX**” y “**F**” parpadean.

ALERTA (presión larga)

La alerta “**SIRENA**” sólo se escucha en el modo **CB**. No funciona en el modo **WX**.

Presione largamente la tecla **ALERT (7)** para *activar/desactivar* la función. Cuando se activa la función y se detecta una señal en el canal meteorológico activo, el dispositivo emite una alerta “**SIRENA**”. “**F**” y el canal meteorológico activo parpadean en la pantalla. El dispositivo cancela el modo **CB** para ir al modo **WX**. Durante la sirena de alarma, pulse cualquier tecla para detener el sonido. “**F**” y el canal meteorológico cesan de parpadear.

8) **CANALES DE EMERGENCIA ~ ASIGNACIÓN**

CANALES DE EMERGENCIA (presión breve)

Los canales de emergencia son automáticamente seleccionados presionando la tecla **EMG (8)**. Una primera pulsación *selecciona* el primer canal de emergencia personalizado (o el predeterminado: canal 9). “**EMG1**” se muestra. Una segunda pulsación *selecciona* el segundo canal de emergencia (o el predeterminado: canal 19). “**EMG 2**” se visualiza.

Presionando la tecla **EMG (8)** nuevamente *regresa* al canal inicial. “**EMG...**” desaparece de la pantalla.

ASIGNACIÓN (presión larga)

El canal de emergencia puede ser asignado a cualquier canal. Para *definir* un nuevo canal de emergencia:

1. Presione la tecla **EMG (8)** brevemente para seleccionar el canal de prioridad que se personalizará. “**EMG1**” o “**EMG 2**” se debe mostrar en la pantalla LCD.

- Presione la tecla **EMG (8)** por un segundo para ingresar al modo de asignación. Se muestra **EMG-ST**. “**EMG1**” o “**EMG 2**” parpadea.
- Utilice **▲/▼ (3)** en la unidad o **UP/DN (3)** en el micrófono para seleccionar el nuevo canal para asignar al canal de prioridad seleccionado en el punto 1.
- Presione brevemente la tecla **EMG (8)** para confirmar su elección. La unidad vuelve al modo **CB**.
- Si no se presiona ninguna tecla durante 10 segundos, la unidad sale automáticamente de la función para regresar al modo **CB**.

Los canales de prioridad predeterminados son el canal 9 (EMG1) y el canal 19 (EMG2), respectivamente.

9) CARGA USB

La toma **USB (9)** permite cargar un smartphone, tableta o otro dispositivo recargable de 5 V a 2.1 A.

10) TOMA DE MICRÓFONO DE 6 PINS

Está situada en el panel frontal del equipo, facilitando su integración en el tablero de su vehículo. El BILL FCC acepta micrófono de tipo electret o dinámico, PRESIDENT de 6 pins (véase el § **TIPO DE MICRÓFONO** la página 40).

Véase el cableado del micrófono en la página 60

11) PTT (Push To Talk)

Palanca de emisión, presiónela para **hablar TX** aparece en la pantalla. Suéltela para **recibir** mensajes.

TOT (Time Out Timer)

Si se pulsa la tecla **PTT (11)** durante más de 3 minutos, la pantalla parpadeará y el programa finalizará. Se emite

un sonido hasta que se suelta la tecla de emisión **PTT (11)**.

C) FUNCIONES AL ENCENDER LA EMISORA

3 funciones suplementarias son disponibles. **KEY BEEP** (beep de teclas), **COLOR** y **TIPO DE MICRÓFONO**.

Para activar la función, apagar el equipo, encender el equipo manteniendo pulsada la o las teclas correspondiente (**5, 7 o 5 + 6**) o (**7**).

1) KEY BEEP (tecla 5)

Algunas operaciones como cambio de canales, pulsaciones en tecla, etc. son confirmadas mediante un “beep” sonoro. Para **activar/desactivar** la función:

- Apague el equipo y luego enciéndalo mientras mantiene presionada la tecla **ROGER (5)**. **KEY-BP** aparece en la pantalla. El estado de la función alterna entre encendido **ON** y apagado **OFF**.
- La unidad sale automáticamente de la función para regresar al modo **CB** después de 3 segundos.

Cuando la función esta activada, “BP” aparece en la pantalla.

2) COLOR (tecla 7)

- Apague el equipo y luego enciéndalo mientras mantiene presionada la tecla **CB/WX (7)**. **COLOR** aparece en la pantalla.
- El símbolo de color actual parpadea **RE** (rojo), **VE** (verde), **BL** (azul), **CY** (cian), **YE** (amarillo), **PU** (violeta) o **CL** (azul claro).

3. Utilice ▲/▼ (3) en la unidad o UP/DN (3) en el micrófono para *cambiar* el color.

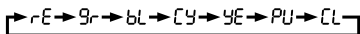

4. Presione la palanca **PTT (11)** para *confirmar* y *salir*.
5. Si no se presiona ninguna tecla durante 10 segundos, la unidad *sale* automáticamente de la función para regresar al modo **CB**.

3) TIPO DE MICRÓFONO

EIBILL FCC acepta micrófono de tipo electret o dinámico, PRESIDENT de 6 pins.

Para *alternar* entre los dos tipos de micrófono:

1. Apague el equipo y luego enciéndalo mientras mantiene presionadas las teclas **ROGER (5)** y **ANL/NB (6)**. MIC-TP aparece en la pantalla. El estado de la función alterna entre electret **EL** y dynamic **d4**.
2. La unidad *sale* automáticamente de la función para regresar al modo **CB** después de 3 segundos.

Nota: Al encender la emisora, para informar al usuario, el tipo de micrófono programado se muestra durante 2 segundos (véase el § **INTERRUPTOR** página 35).

A) ALIMENTACIÓN (13,8 V)

B) ANTENA (SO-239)

C) ALTAVOZ EXTERIOR (8 Ω, Ø 3,5 mm)

D) CARACTERÍSTICAS TÉCNICAS

1) GENERALES

- Canales : 40
- Modos de modulación : AM
- Gama de frecuencias : de 26,965 MHz a 27,405 MHz
- Canales Meteorológicos : de 162.400 MHz a 162.550 MHz
- Impedancia de la antena : 50 ohms
- Tensión de la alimentación : 13,8 V
- Dimensiones milímetros : 102 (L) x 100 (P) x 25 (A)
- pulgadas : 4,02 (L) x 3,94 (P) x 0,98 (A)
- Peso : ≈ 0,320 kg / 0,705 lbs
- Accesorios incluidos : 1 micrófono UP/DOWN y su soporte,

1 soporte de montaje y tornillos de fijación, un clip de fijación rápida, cable de alimentación con fusible.

2) EMISIÓN

- Tolerancia de frecuencia : +/- 200 Hz
- Potencia portadora : 4 W
- Emisiones parásitas : inferior a 4 nW (- 54 dBm)
- Respuesta en frecuencia : 300 Hz a 3 KHz
- Potencia emisión en el canal adyacente : inferior a 20 μW
- Sensibilidad del micrófono : 5.5 mV (elec.) / 2.2 mV (dyn.)
- Consumo máximo : 1,7 A
- Distorsión máx. de la señal modulada : 2 %

3) RECEPCIÓN

- Sensibili. máx. a 20dB sinad: 0,5 μ V - 113 dBm
- Respuesta en frecuencia : 300 Hz a 3 KHz
- Sensibilidad del canal adyacente : 60 dB
- Potencia audio máxima : 2,5 W
- Sensibilidad del silenciador (squelch) : mini 0,2 μ V -120 dBm
máx. 1 mV - 47 dBm
- Tasa de rechazo frecuencia imagen : 60 dB
- Tasa de rechazo frecuencia intermedia : 70 dB
- Consumo : 180 ~550

E) GUÍA DE PROBLEMAS

1) LA EMISORA NO EMITE O VUESTRA EMISIÓN ES DE MALA CALIDAD

- Verificar que la antena esté correctamente conectada y que la ROE esté bien regulada.
- Verificar que el micro esté bien instalado.

2) LA EMISORA NO RECIBE O VUESTRA RECEPCIÓN ES DE MALA CALIDAD

- Verificar que el nivel del silenciador (squelch) esté correctamente regulado.
- Verificar que el botón de volumen esté regulado convenientemente.
- Verificar que el micro esté bien instalado.
- Verificar que la antena esté correctamente instalada y la ROE bien regulada.

3) LA EMISORA NO SE ILUMINA

- Verificar el alimentador.
- Verificar que no haya una inversión en los hilos al nivel de la acometida.
- Verificar el fusible.

F) ¿ COMO EMITIR O RECIBIR UN MENSAJE ?

Ahora que ha leído la nota de aviso, asegure que su emisora esté lista para funcionar (antena conectada). Puede entonces apretar sobre la palanca de su micrófono, y lanzar el mensaje "atención estaciones, ensayo de emisora", lo que permite verificar la claridad y la potencia de su señal y debe provocar una contestación de tipo: "fuerte y claro la estación".

Suelte la palanca y espere una contestación. Si utiliza un canal de llamada (19), y la comunicación se establece, es preciso elegir otro canal disponible para no obstruir el canal de llamada.

G) LÉXICO

Durante la utilización de su emisora, descubrirán un lenguaje particular empleado por algunos cebeistas. Para ayudarles a entenderlo mejor, le damos, en el léxico y el código «Q», un recapitulativo de las palabras utilizadas. Sin embargo, es evidente que un lenguaje claro y preciso facilitará el contacto entre los aficionados de radiocomunicación. Por eso, las palabras mencionadas a continuación son solo indicativas, y no deben ser utilizadas de manera formal

ALFABETO FONÉTICO INTERNACIONAL:

A Alpha	H Hotel	O Oscar	V Victor
B Bravo	I India	P Papa	W Whiskey
C Charlie	J Juliett	Q Quebec	X X-ray
D Delta	K Kilo	R Romeo	Y Yankee
E Echo	L Lima	S Sierra	Z Zulu
F Foxtrott	M Mike	T Tango	
G Golf	N November	U Uniform	

TERMINOS DEL ARGOT CEBEISTA:

A.L.	: Amplificador lineal
ARMONICOS	: Hijos
AVE MARIA	: Amplitud de modulación
BARBAS	: Interferencias de canales próximos
BARRA MOVIL	: Estación de movimiento
BASE	: Estación fija
BIGOTADA	: Reunión de aficionados
BREAK	: Solicitar transmisión o entrada
BREAKER	: El que interrumpe
CAJA TONTA	: Televisión
CHICHARRA	: Amplificador lineal
CORTINERO	: Radioescucha
CRUCE DE ANTENAS	: Comunicación en CB
DOS METROS HORIZONTALES	: La cama
ENCENDER FILAMENTOS	: Encender el equipo de CB
ESPIRAS	: Edad
FOTOCOPIA	: Hermano/hermana
FRECUENCIA	: Megahertzios que corresponden al canal
KAS	: Euros expresados generalmente en mil

LABORO	: Trabajo, ocupación
LADRILLO	: Emisora de 27 MHz
LINEA DE BAJA O LINEA DE 500	: Teléfono
MODULAR	: Hablar emitiendo
O.K.	: Conforme, de acuerdo
OKAPA	: Conforme
P.A.	: Megafonía
PASTILLA	: Micrófono
P.O. BOX	: Apartado de Correos
PRIMERISIMOS	: Padres
PUNTITO	: Lugar de reunión
PUNTOS VERDES	: Guardia Civil
E.	: Recibido
RX.	: Receptor
SAXO	: Marido, novia
SECRETARIA	: Amplificador lineal
TIA VINAGRE O TIA VIRGINIA	: Televisión
TRASMATA	: Radioescucha
TX	: Transmisor
VERTICAL	: Encontrarse en persona
VIA BAJA	: Teléfono
VITAMINARSE	: Comer, cenar
WISKIES	: Watios
ZAPATILLA	: Amplificador lineal
33	: Saludos amisosos
51	: Abrazos
55	: Mucho éxito
73	: Saludos
88	: Besos y cariños

CÓDIGO «Q»:

QRA	: Nombre de estación u operador
QRB	: Distancia aproximada en línea recta entre dos estaciones
QRG	: Frecuencia exacta
QRI	: Tonalidad de una emisión valorada de 1 a 3
QRK	: Legibilidad, comprensibilidad de una señal. En CB, Radio valorado de 1 a 5
QRL	: Estar ocupado, trabajando
QRM	: Interferencia, valorado de 1 a 5
QRO	: Aumentar la potencia del emisor
QRP	: Disminuir la potencia del emisor
QRT	: Cesar la emisión
QRV	: Estar preparado, dispuesto
QRX	: Cita para transmitir. En CB, «Manténgase a la Escucha»
QRY	: Turno para transmitir
QRZ	: Nombre de la estación que llama. En CB, «Quedar a la escucha»
QSA	: Fuerza de una señal. En CB Santiago. Valorado de 1 a 9
QSB	: Variaciones de la fuerza de señal. Desvanecimiento. Fading. Valorado de 1 a 5
QSL	: Acuse de recibo. Tarjeta confirmando comunicación
QSO	: Solicitar comunicación. En CB, además, comunicación directa entre dos o más estaciones
QSP	: Retransmisión a través de estación puente
QSY	: Pasar a transmitir en otra frecuencia o canal
QTC	: Mensaje a transmitir
QTH	: Localización geográfica de la estación
QTR	: Hora exacta

QUT : Localización geográfica de accidente o siniestro

NOTA: *El Código Q es la fusión de las dos definiciones, como pregunta y como respuesta, es una sola definición aceptada en CB.*

CONDICIONES GENERALES DE GARANTÍA

Este dispositivo tiene garantía de **2 años** de piezas y mano de obra en su país de compra contra cualquier defecto de fabricación validado por nuestro departamento técnico. PRESIDENT El departamento de Servicio posventa se reserva el derecho de no aplicar la garantía en caso de que una avería sea causada por una antena que no sea la distribuida por el PRESIDENT. Se efectuará una extensión de **3 años** de garantía de forma sistemática por la compra simultánea de un dispositivo y una antena PRESIDENT, con lo que la duración total de la garantía es de **5 años**. Para que sea válido, el registro de la garantía debe completarse y enviarse en un plazo de 30 días después de la fecha de compra a PRESIDENT ELECTRONICS en línea en **www.president-electronics.us/warranty-registration**. También puede acceder a esta página de registro de garantía utilizando su teléfono inteligente para leer (la aplicación debe estar disponible) el código QR en la tarjeta de garantía adjunta. Recibirá un correo electrónico de confirmación si la inscripción se completó con éxito. Guarde una copia de este correo electrónico para sus registros.

Cualquier reparación en garantía será gratuita y los gastos de devolución correrán a cargo del PRESIDENT. Se debe incluir un comprobante de compra con el dispositivo que se va a reparar. Las fechas que figuran en el registro de la garantía y el comprobante de compra deben coincidir. En caso de que el dispositivo no esté cubierto por la garantía, se cobrará la reparación y devolución del dispositivo.

El PRESIDENT no enviará ni reemplazará ninguna pieza de repuesto en garantía. No continúe con la instalación del dispositivo sin leer el manual del usuario.

La garantía solo es válida en el país de compra.

Exclusiones (no cubiertas por la garantía):

- Daños causados por accidente, choque o embalaje inadecuado.
- Transistores de potencia, micrófonos, luces, fusibles y los defectos de instalación y uso de especificaciones (incluidas, entre otras, antenas utilizadas con muy alta potencia, transistores de potencia de salida final (SWR), inversión de polaridades, malas conexiones, sobretensiones ...)
- La garantía no se puede extender debido a la falta de disponibilidad del dispositivo mientras se está atendiendo en el departamento de servicio postventa del PRESIDENT, ni por el cambio de uno o más componentes o piezas de repuesto.

- Transceptores que han sido modificados. La aplicación de la garantía se excluye en caso de modificación o mantenimiento deficiente realizado por un tercero no aprobado por PRESIDENT ELECTRONICS.

Si nota un mal funcionamiento:

- Verifique la fuente de alimentación de su dispositivo y la calidad del fusible.
- Verifique que la antena y el micrófono estén conectados correctamente.
- Verifique que el nivel de silenciamiento esté ajustado correctamente; la configuración programada es la correcta.
- En caso de un mal funcionamiento real, póngase primero en contacto con su distribuidor. Él decidirá qué acción se debe tomar.

En caso de una intervención no cubierta por la garantía, se establecerá una estimación antes de cualquier reparación.

Gracias por su confianza en la calidad y experiencia del PRESIDENT. Le recomendamos que lea este manual cuidadosamente para estar completamente satisfecho con su compra.

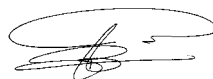

La Dirección Técnica
y el
Departamento de Calidad



AVISO PROPOSIÇÃO 65: Este produto contém uma substância química conhecida no Estado da Califórnia por causar câncer e defeitos congênitos ou outros danos reprodutivos.

AVISO!

*Antes de utilizar o seu aparelho, tenha o cuidado de nunca transmitir sem primeiro ter ligado a antena (ligação **B** situada no painel traseiro do equipamento) ou sem ter afinado as ondas estacionárias (SWR). Se não tiver feito estas operações, o resultado pode ser a avaria do amplificador de potência (chamado andar final) que não está coberto pela garantia.*

A garantia deste artigo só é válida no país de compra.

Bem-vindo ao mundo da geração de transceptores CB. Esta nova gama de estações dá-lhe acesso à comunicação eletrônica mais competitiva. Usando tecnologia de ponta para garantir a qualidade incomparável, o seu **PRESIDENT BILL FCC** representa um novo marco na facilidade de uso e a solução ideal para o usuário mais exigente dos CB. Para tirar o máximo proveito de todas as suas possibilidades, aconselhamo-lo a ler estas instruções cuidadosamente antes de instalar e utilizar o seu **PRESIDENT BILL FCC**.

A) INSTALAÇÃO

1) ONDE E COMO INSTALAR O SEU RÁDIO CB

- Escolha o local mais apropriado para a utilização prática e simples da estação móvel.
- Tente não perturbar o motorista ou passageiros do veículo.



Diagrama 1



Diagrama geral de montagem

- Forneça a passagem e proteção dos diferentes fios (alimentação, antena, acessórios) para que de nenhuma forma interfiram com o funcionamento do veículo.

Montagem com berço de fixação (diagrama 1)

- Use para a montagem o suporte (1) fornecido com o dispositivo, fixe-o solidamente com a ajuda dos parafusos auto perfurantes (2) (diâmetro do furo 3,2 mm). Tenha cuidado para não danificar o sistema elétrico do veículo no momento de fazer os furos.
- No momento da instalação, não se esqueça de inserir as anilhas de borracha (3) entre a estação e o seu suporte. Elas têm, com efeito, um papel de "amortecedor" e permitem orientação e pressão suaves da estação.
- Escolha um local para apoio ao micro e forneça a passagem do cabo.

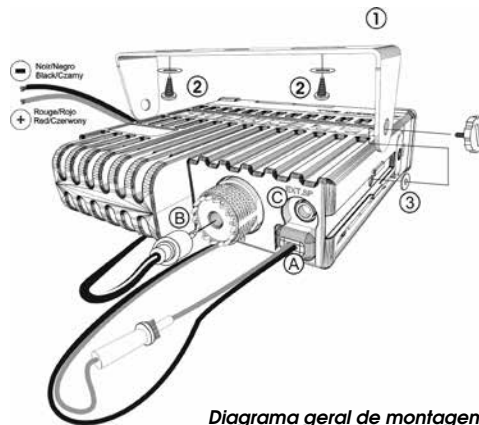
Montagem com suporte de fixação rápida (diagrama 2)

- d) Use para a montagem o suporte (1) fornecido com o dispositivo, fixe-o solidamente com a ajuda dos parafusos auto perfurantes (2) (diâmetro do furo 3,2 mm). Tenha cuidado para não danificar o sistema elétrico do veículo no momento de fazer os furos.
- e) Escolha um lugar para o suporte do microfone e preve a passagem do cabo.
- f) Deslize o aparelho no trilho do suporte e prenda-a, encaixando as guias laterais nos entalhes do aparelho (3).



Diagrama 2

- **NOTA:** A estação móvel possui um soquete de microfone na parte da frente que pode ser embutido no painel. Nesse caso, é recomendável adicionar um alto-falante externo para uma melhor qualidade de som das comunicações (conector EXT.SP. na parte de trás da unidade: C). Pergunte ao seu fornecedor mais próximas informações para montar o seu equipamento de CB.

2) INSTALAÇÃO DA ANTENA

a) Escolha da antena

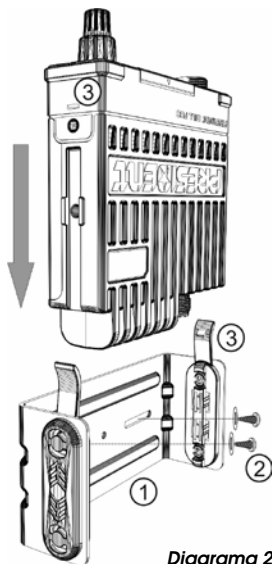
- Para os equipamentos de CB, quanto maior seja a antena melhores são os resultados obtidos. O seu fornecedor deve estar habilitado a ajudá-lo na sua escolha.

b) Antenas Móveis

- Deve ser fixada ao veículo num local onde há um máximo de superfície metálica (plano de terra) distanciando-se dos pilares do para-brisas e do vidro traseiro.
- Se uma antena de rádio está instalada, a antena CB deve estar acima desta.
- Existem dois tipos de antenas: as pré-ajustadas e as ajustáveis.
- As pré-ajustadas são usadas de preferência com um bom plano de terra (no teto ou no porta-malas do carro).
- As ajustáveis oferecem um campo de utilização muito mais amplo e permitem tirar proveito de planos de massa menores (ver § 5 AJUSTE ROE página 49).
- Para um furo de fixação da antena, você precisa ter um excelente contato entre a antena e o plano de terra – para isso, raspe levemente a superfície ao nível do parafuso e da anilha de pressão.
- No momento da passagem do cabo coaxial, tenha cuidado para não prender ou esmagar (risco de quebra ou curto-circuito).
- Ligue a antena (B).

c) Antenas Fixas

- Uma antena fixa deve ser instalada num espaço o mais livre possível. Se for fixa num mastro, talvez seja preciso

fixá-la de acordo com a legislação em vigor (consulte com o seu distribuidor). As antenas e os acessórios PRESIDENT foram desenvolvidos para oferecer o máximo rendimento.

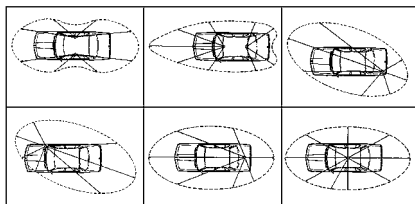

Lóbulo de radiação

3) CONEXÃO DE ALIMENTAÇÃO

O seu PRESIDENT BILL FCC, está protegido contra inversões de polaridade. Contudo, antes de ligá-lo, tome atenção e verifique se todas as ligações foram realizadas.

O vosso equipamento deve ser alimentado por uma fonte de corrente contínua de 12 Volts (**A**). Atualmente, a maior parte dos automóveis e camiões funcionam com uma ligação negativa à massa. Podem assegurar-se, verificando que o terminal (-) da bateria esteja bem ligado ao bloco do motor ou ao chassis. No caso contrário, consultar o vosso revendedor.

Aviso: Os camiões normalmente têm duas baterias e uma instalação elétrica de 24 Volts. Neste caso é necessário instalar um conversor de 24/12 Volts no circuito elétrico (Tipo PRESIDENT CV 24/12).

Todas as operações seguintes devem ser feitas sem ligar o cabo de alimentação ao aparelho:

- Verifique se a bateria é de 12 Volts.
- Localize os terminais positivo e negativo da bateria (+ é vermelho e - é preto). Deverá ser necessário aumentar o cabo de alimentação, deve para isso utilizar cabo de diâmetro igual ou superior ao do seu cabo de alimentação fornecido.
- Aconselhamos a ligar o seu cabo de alimentação diretamente à bateria.
- Ligue o fio vermelho (+) ao terminal positivo da bateria e o fio preto (-) ao terminal negativo da bateria.
- Ligue o cabo de alimentação ao seu rádio CB.

Aviso: Nunca repõe o fusível original por outro de valor diferente!

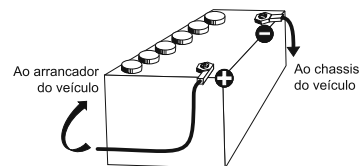

4) OPERAÇÕES BÁSICAS PARA EXECUTAR ANTES DO PRIMEIRO USO SEM PASSAR POR EMISSÕES (sem pressionar o botão de emissão (PTT) do micro)

- Ligue o micro.
- Verifique a ligação da antena.
- Inicie o aparelho: rode o botão de volume **VOL (1)** no sentido dos ponteiros do relógio.
- Rode o botão silenciador **SQ (2)** para o mínimo em posição **M**.
- Ajuste o volume a um nível adequado.
- Dirija a estação ao canal 20 usando as teclas **▲/▼ (3)** do aparelho ou as teclas **UP/DN** do microfone.

5) AJUSTE ROE (Relação das Ondas Estacionárias)

ATENÇÃO: A operação deve ser realizada no momento da primeira utilização do dispositivo ou de uma mudança de antena. Isto deve ser feito numa área aberta ao ar livre.

* **Ajustes com o medidor de SWR externo (tipo TOS-1 PRESIDENT)**

a) **Ligação do medidor de SWR:**

- Ligue o medidor de ROE entre a estação e a antena o mais próximo possível da estação (usar um cabo de 40 cm / 15,75 polegadas máximo tipo CA- 2C PRESIDENT).

b) **Ajuste da ROE:**

- Posicione a estação para o canal 20.
- Coloque o interruptor do medidor SWR na posição **FWD** (calibração).
- Pressione o botão de emissão **PTT (11)** do microfone para transmitir.
- Direcione a agulha para o índice ▼ usando o botão de calibração.
- Ponha o interruptor na posição **REF** (leitura da ROE). O valor lido do indicador deve ser muito próximo de 1. Caso contrário, reconfigure a antena para obter um valor tão próximo quanto possível de 1 (o valor SWR pode ser aceitável entre 1 e 1,8).
- É necessário calibrar o medidor de ROE entre cada operação de ajuste da antena.

Nota: A fim de evitar perdas e atenuação nos cabos de ligação entre o rádio e os acessórios, PRESIDENT recomenda um comprimento inferior de cabo a 3 metros / 118,11 polegadas.

Agora, a estação está pronta para funcionar.

B) UTILIZAÇÃO

1) **INTERRUPTOR ON/OFF - VOLUMEM**

- a) Para **ligar** o aparelho gire o botão **VOL (1)** no sentido dos ponteiros do relógio. Se a função **KEY BEEP** estiver ativada, 4 notas são emitidas ao ligar o aparelho.

Nota: Ao ligar o aparelho, afim de informar o usuário, o tipo de microfone aparece no display LCD durante 2 segundos (ver o § **TIPO DE MICROFONE** página 53).

Ver o § **FUNÇÕES AO LIGAR O APARELHO** página 53.



- b) Para **umentar** o volume gire este botão no sentido dos ponteiros do relógio.

2) **ASC (Automatic Squelch Control) / SILENCIADOR**

Permite **eliminar** ruídos de fundo indesejáveis na ausência de comunicação. O silenciador não atua sobre o som nem sobre a potência de transmissão, mas permite que você escute confortavelmente.

a) **ASC (ajuste automático do silenciador)**

Patente Mundial, exclusividade da PRESIDENT.

Rode o botão **SQ (2)** no sentido inverso aos ponteiros de um relógio na posição **ASC**.  aparece no display. Nenhum ajuste manual repetitivo, otimização permanente entre a sensibilidade e a audição confortável quando o **ASC** está ativado. Esta função é desligada, girando o botão **SQ (2)** no sentido dos ponteiros de um relógio, neste caso, o ajuste do silenciador é de novo manual.  desaparece do display.

b) **Silenciador Manual**

Gire o botão de **SQ (2)** no sentido dos ponteiros do relógio até ao ponto exato onde todos os ruídos de

fundo desaparecem. É uma configuração que tem de ser feita de forma precisa, como colocado em posição alta na direção dos ponteiros do relógio, apenas o sinal mais forte pode ser recebido.

3) SELETOR DE CANAIS ~ SCAN

SELETOR DE CANAIS: teclas ▲/▼ no aparelho e UP/DN no microfone (pressão breve)

O quadro do display gira em um eixo horizontal. Pressione a parte superior do quadro ▲ ou a tecla UP (3) do microfone *permite* a subida os canais. Pressione a parte inferior do quadro ▼ ou a tecla DN (3) *permite* a descida dos canais.

Um bipe é emitido à cada cambio de canal se a função **KEYBEEP** estiver ativada. *Veja função KEYBEEP na página 53.*

SCAN (pressão prolongada)

Para ativar a função **SCAN**, pressione até ouvir um bipe (ver o § **KEY BEEP** página 53) ou até “SCAN” aparecer no display LCD.

Pressione a tecla ▲ (3) do quadro do LCD ou a tecla UP (3) do microfone para *escanear* em ordem crescente. Pressione a tecla ▼ (3) do quadro do LCD ou a tecla DN (3) do microfone para *escanear* em ordem decrescente. A busca para assim que um canal estiver ativo. Volta à busca automaticamente 3 segundos após o fim da emissão se nenhuma tecla for pressionada. A busca também volta em ordem crescente pressionando a tecla ▲ ou UP (3), ou em ordem decrescente pressionando a tecla ▼ ou DN (3).

Scan dos canais CB

No modo **CB** (ver o § **CB/CANAIS METEOROLÓGICOS** página 51), a função **SCAN** escaneia os 40 canais **CB**. Pressione a tecla **PTT** (11) para *desativar* a função **CB SCAN**. “SCAN” desaparece do display.

Scan dos canais meteorológicos

No modo **WX** (ver o § **CB/CANAIS METEOROLÓGICOS** página 51), a função **SCAN** escaneia os 7 canais meteorológicos.

Pressione durante 1 segundo a tecla **EMG** (8) para *desativar* a função **WX SCAN**. “SCAN” desaparece do display.



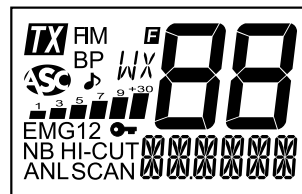

Nota: O **SCAN** dos canais meteorológicos pode ser executado em segundo plano enquanto a unidade estiver no modo **CB**.

4) DISPLAY

Permite *visualizar* o conjunto das funções:



- Indica a transmissão
- Modo AM selecionado
- Função KEY BEEP (bipe de teclado) ativada
- Automatic Squelch Control ativado
- Função ROGER BEEP ativada

	Modo Canais Meteorológicos ativado
	Indica el nível de recepção e o nível de la potência emitida.
EMG1	Canal de emergência 1 (customizável) ativado
EMG 2	Canal de emergência 2 (customizável) ativado
	Função BLOQUEIO DO TECLADO ativada
NB	Filtro NB ativado
HI-CUT	Filtro HI-CUT ativado
ANL	Filtro ANL ativado
SCAN	Função SCAN ativada
	Indica la frecuencia ou a função (COLOR, KEY-SP, EMG-ST, MIC-TP o R para Alerta)
	Indica el canal ativo

5) ROGER BEEP ~ BLOQUEIO DO TECLADO

ROGER BEEP (pressão breve)



O **ROGER BEEP** emite um bipe quando a alavanca do micro **PTT (11)** é solto para deixar a palavra ao chamador. Historicamente, o CB é o modo de comunicação "simplex", ou seja, não é possível falar e ouvir ao mesmo tempo (como no caso do telefone, por exemplo), era costume de dizer "Roger" quando eles tinham acabado de falar para avisar o interlocutor que poderia falar. A palavra "Roger" foi substituída por um bipe significativo, daí o nome "Roger Beep".

Pressione brevemente a tecla **ROGER (5)** permite **ativar/desativar** o **ROGER BEEP**.

Aparece o ícone "" no display quando a função é ativada.

BLOQUEIO DO TECLADO (pressão prolongada)

Pressione e segure a tecla  (**5**) para **bloquear** o aparelho. O ícone "" aparece no display.

Pressione e segure a tecla  (**5**) novamente para **desativar** a função **KEY LOCK**. "" desaparece do display.

Nota: O pedal **PTT (11)** permanece acessível mesmo que a função esteja ativada.

6) ANL / NB ~ HI-CUT

ANL / NB (pressão breve)

Pressione brevemente a tecla **ANL/NB (6)** **ativa** o(s) seguinte(s) filtro(s): nenhum filtro ativado / **ANL** ativado / **ANL** e **NB** ativados.

O ícone do (s) filtro (s) ativo (s) é exibido no display.

NB: Noise Blanker / **ANL:** Limitador Automático de Ruído. Estes filtros ajudam a reduzir o ruído de fundo e algum ruído na recepção.

HI-CUT (pressão prolongada)

Uma pressão prolongada na tecla **HI-CUT (6)** **ativa/desativa** o filtro **HI-CUT**. Quando um filtro está ativo, "**HI-CUT**" é exibido no display.

HI-CUT: Desliga a interferência de alta frequência e deve ser usado de acordo com as condições de recepção.

7) CB/CANAIS METEOROLÓGICOS ~ ALERTA

CB/CANAIS METEOROLÓGICOS (pressão breve)

Funções comuns do modo **CB** não são permitidas no modo **WX**. Quando uma tecla não autorizada é pres-

tionada, se a função **KEY BEEP** estiver ativada, um bipe de erro será emitido.

Pressione a tecla **CB/WX (7)** para *alternar* entre os modos **CB** e **WX**. Quando o modo **WX** (canais meteorológicos) está ativo, “WX” aparece no display.

O modo **WX** permite que você escute os boletins meteorológicos. Quando estiver neste modo, utilize as teclas **▲/▼ (3)** na unidade ou as teclas **UP/DN (3)** para procurar nos 7 canais meteorológicos o canal correspondente à sua localização (consulte a **TABELA DE FREQUÊNCIA METEOROLÓGICAS** página 59)

O visor mostra o canal selecionado e, se um sinal meteorológico for recebido, “WX” e “F” piscarão.

ALERTA (pressão prolongada)

A sirene de alerta apenas funciona no modo **CB**. Não dispara no modo **WX**.

Pressione demoradamente a tecla **ALERTA (7)** para *ativar/desativar* a função **ALERT**. Quando a função está ativa e um sinal é detectado no canal meteorológico ativo, o dispositivo emite uma sirene de alerta. “F” e o canal meteorológico ativo piscam no display. O aparelho cancela o modo **CB** para passar para o modo **WX**.

Durante a sirene de alerta, pressione qualquer tecla para parar o som. “F” e o canal meteorológico ativo param de piscar.

8) CANAIS DE URGÊNCIA ~ CUSTOMIZAÇÃO

CANAIS DE URGÊNCIA (pressão breve)

Os canais de urgência são automaticamente selecionados pressionando a tecla **EMG (8)**, o aparelho passa

no modo **CB** (ver o § **CB/CANAIS METEOROLÓGICOS** página 51). Uma primeira pressão *seleciona* o primeiro canal de urgência customizável (ou o canal por defeito : 9). “**EMG1**” aparece no display. Uma segunda pressão seleciona o segundo canal de urgência customizável (ou o canal por defeito : 19). “**EMG 2**” aparece no display. Uma nova pressão volta ao canal em uso previamente. “**EMG...**” desaparece do display.

CUSTOMIZAÇÃO (pressão prolongada)

Os canais de urgência podem ser afetados a qualquer canal. Para *definir* um novo canal de urgência :

1. Pressione brevemente a tecla **EMG (8)** para *chamar* o canal de urgência a ser customizado. “**EMG1**” ou “**EMG 2**” deve aparecer no display.
2. Pressione longamente a tecla **EMG (8)** para *entrar* no modo de customização do canal. **EMG-ST** aparece no display. “**EMG1**” ou “**EMG 2**” pisca.
3. Com ajuda das teclas **▲/▼ (3)** no aparelho ou das teclas **UP/DN (3)** no microfone, *escolha* o novo canal de urgência a ser atribuído ao canal selecionado no ponto 1.
4. Pressione brevemente a tecla **EMG (8)** para *validar* sua escolha. O aparelho volta ao modo **CB**.
5. Se nenhuma tecla for pressionada durante 10 segundos, o aparelho sai da função e volta ao modo **CB**.

Os canais de urgência por defeito são, respectivamente, o canal 9 (**EMG1**) e o canal 19 (**EMG 2**).

9) TOMADA DE CARGA USB

A tomada **USB (9)** permite *cargar* smartphone, tablet ou qualquer aparelho recarregável 5 V - 2,1 A.

10) TOMADA DE 4 PINOS DO MICROFONE

Ele está localizado na parte frontal do aparelho, facilitando assim a sua integração a bordo do veículo. O BILL FCC aceita os microfones de tipo electret ou dinâmico 6 pinos PRESIDENT (ver **TIPO DE MICROFONE**).
Veja o esquema de ligação na página 60.

11) PTT (Push To Talk)

Alavanca, patilha ou botão de emissão. **Pressione** para falar, **TX** aparece no display. **Solte** para passar à recepção e receber uma mensagem.

TOT (Time Out Timer)

Se a emissão, pressionando a alavanca **PTT (11)**, demora por mais de 3 minutos, o display pisca e o aparelho deixa de transmitir. Um bipe é emitido até soltar a alavanca **PTT (11)**.

C) FUNÇÕES AO LIGAR O APARELHO

3 funções suplementar são disponíveis. **KEY BEEP** (bipe de teclado), **COR** ou **TIPO DE MICROFONE**. Para **ativar** uma função, desligue o aparelho, em seguida ligue-o mantendo pressionada a ou as teclas correspondentes (**5, 7**, ou **5 + 6**).

1) KEY BEEP (tecla 5)

Certas operações como pressão de teclas, mudança de canal, etc, são confirmadas com um bipe. Para **ativar/desativar** a função :

1. Desligue o aparelho, em seguida ligue-o mantendo pressionada a tecla **ROGER (5)**. **KEY-BEEP** aparece no display. O estado da função alterna entre ativada **ON** e desativada **OFF**.
2. O aparelho **sai** automaticamente da função para voltar ao modo **CB** depois de 3 segundos.
Quando a função é ativada, “BP” aparece no display.

2) COR (tecla 7)

1. Desligue o aparelho, em seguida ligue-o mantendo pressionada a tecla **CB/WX (7)**. **COLOR** aparece no display.
2. O símbolo da cor atual pisca, **RE** (vermelho), **GR** (verde), **BL** (azul), **CY** (ciã), **YE** (amarelo), **PU** (púrpura) ou **CL** (azul claro).
3. Utilize teclas **▲/▼ (3)** no aparelho ou das teclas **UP/DN (3)** no microfone para **cambiar** a cor.

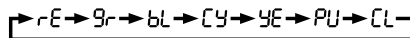

4. Pressione a alavanca **PTT (11)** para **validar** e **sair**.
 5. Se nenhuma tecla for pressionada durante 10 segundos, o aparelho sai da função e volta ao modo **CB**.
- ### 3) TIPO DE MICROFONE (tecla 5 + 6)

O BILL FCC aceita os microfones de tipo electret ou dinâmico 6 pinos PRESIDENT.
Para **alternar** entre os dois tipos de microfone:

1. Desligue o aparelho, em seguida ligue-o mantendo pressionada as teclas **ROGER (5)** e **ANL/NB (6)**. **MIC-TP** aparece no display. O estado da função alterna entre ativada electret **EL** e dinâmico **DF**.
2. O aparelho **sai** automaticamente da função para voltar ao modo **CB** depois de 3 segundos.

Nota: Ao ligar o aparelho, afim de informar o usuário, o tipo de microfone aparece no LCD durante 2 segundos (ver **INERRUPTOR ON/OFF** página 49).

A) ALIMENTAÇÃO (13,8 V)

B) CONECTOR DE ANTENA (SO-239)

C) TOMADA ALTO-FALANTE EXTERIOR (8 Ω , \varnothing 3.5 mm)

D) CARACTERÍSTICAS TÉCNICAS

1) GERAL

- Canais : 40
- Modos de Modulação : AM
- Faixa de frequência : 26,965 MHz até 27,405 MHz
- Canais meteorológicos : 162,400 MHz até 162,550 MHz
- Impedância da Antena : 50 ohms
- Tensão de alimentação : 13,8 V
- Dimensões milímetros : 102 (L) x 100 (P) x 25 (A)
- polegadas : 4,02 (L) x 3,94 (P) x 0,98 (A)
- Peso : \pm 0,320 kg / 0,705 lbs
- Acessórios incluídos : Microfone Electret ultra leve e seu suporte, 1 berço de montagem, 1 suporte de fixação rápida, parafusos.

2) EMISSÃO

- Tolerância de frequência : +/- 200 Hz
- Potência portadora : 4 W
- Interferência : inferior a 4 nW (-54 dBm)
- Resposta de frequência : 300 Hz a 3 KHz
- Potência emissão em canal adjacente : inferior a 20 μ W
- Sensibilidade microfone : 5,5 mV (elec.) / 2,2 mV (dyn.)

- Consumo máximo : 1,7 A
- Distorção máx. do sinal modulado : 2 %

3) RECEPÇÃO

- Sensibilidade máxima a 20 dB sinad : 0,5 μ V - 113 dBm
- Resposta de frequência : 300 Hz a 3 KHz
- Sensibilidade do canal adjacente : 60 dB
- Potência Áudio Max : 2,5 W
- Sensibilidade do silenciador (squelch) : mín. 0,2 μ V- 120 dBm
máx. 1 mV - 47 dBm
- Taxa de rejeição
Frequência imagem : 60 dB
- Taxa de rejeição Freq.
intermediária : 70 dB
- Consumo : 180 ~ 500 mA

E) GUIA DE PROBLEMAS

1) O EQUIPAMENTO NÃO TRANSMITE OU A TRANSMISSÃO É DE MÁ QUALIDADE

Verifique se:

- A antena está ligada corretamente e a ROE está bem ajustada.
- O microfone está ligado corretamente.

2) O EQUIPAMENTO NÃO RECEBE OU A SUA RECEPÇÃO É DE MÁ QUALIDADE

Verifique se:

- O nível do silenciador squelch está definido corretamente.

- O botão de volume (1) esteja ajustado para um nível adequado.
- O microfone está ligado corretamente.
- A antena esteja ligada corretamente e a ROE seja bem ajustada.

3) O EQUIPAMENTO NÃO ACENDE

- Verifique a fonte de alimentação.
- Verifique se não há inversão nos fios ao nível da junção.
- Verifique o fusível.

F) COMO TRANSMITIR OU RECEBER UMA MENSAGEM

Agora que você já leu as instruções, irá garantir que a sua estação está pronta para uso (antena ligada).

Você pode pressionar a alavanca **PIT (11)** de emissão do microfone, e começar a mensagem "atenção emissoras, ensaio de emissora", a mensagem que lhe permite verificar a clareza e a potência do seu sinal e esperar por uma resposta tipo "alta e clara a estação".

Solte a alavanca e espere por uma resposta. Se você usar um canal de chamada (19), e a comunicação for estabelecida, deve-se escolher um outro canal disponível para desobstruir o canal de chamada.

G) GLOSSÁRIO

Ao usar o seu rádio, você vai descobrir uma linguagem particular usado por alguns cebeístas. Para ajudá-lo a entender melhor, nós damos no léxico e o código "Q", um resumo das palavras usadas. No entanto, é evidente

que uma linguagem clara e precisa facilitará os contatos entre os radioamadores. Portanto, as palavras listadas abaixo são apenas indicativos, e não devem ser utilizadas formalmente.

ALFABETO FONÉTICO INTERNACIONAL

A Alpha	H Hotel	O Oscar	V Victor
B Bravo	I India	P Papa	W Whiskey
C Charlie	J Juliett	Q Quebec	X X-ray
D Delta	K Kilo	R Romeo	Y Yankee
E Echo	L Lima	S Sierra	Z Zulu
F Foxtrott	M Mike	T Tango	
G Golf	N November	U Uniform	

GÍRIAS CEBEÍSTAS

ALPHA LIMA	: Amplificador Linear
LAC	: Posição CB
BASE	: Base Station
BREAK	: Pedido urgente para entrar, interrompendo
CANA DE PESCA	: antena
CHEERIO POR	: Adeus
NÚMERO CIDADE	: Código postal
COPIAR	: Escutar, captar, receber
FIXO MÓVEL	: Estação Móvel preso
FB	: Negócio fino (bom, excelente)
ABAIXO	: Canais 40 canais abaixo do autorizado
MAYDAY	: Chamada de socorro
MIKE	: Micro
MÓVEL	: Estação Móvel
NEGATIVO	: Não
OM	: Operador de rádio
MIC	: Micro

TOP	: Rádios com canais acima dos 40 permitidos	HORIZONTAIS	: A cama
TIA VITÓRIA	: Televisão	ACENDER	
PRÉ	: Amplificador de recepção de antena	FILAMENTOS	: Ligar o equipamento de rádio CB
MACACO PRETO	: Telefone	ESPIRAS	: Idade do operador
TVI	: Interferência TV	FOTOCÓPIA	: o irmão / irmã
VISTA	: Vendo	FREQUÊNCIA	: Mega hertz correspondente ao canal
VX	: Velhos amigos	QJ	: Dinheiro expresso normalmente em mil
WHISKY	: Watts	LABORO	: Trabalho, ocupação
WX	: Tempo	TIJOLO	: Emissora de 27 MHz
XYL	: A esposa do operador	LINHA DE BAIXA	
YL	: Operador de rádio	FREQUÊNCIA	
51	: Aperto de mão	OU LINHA DE 500	: Telefone
73	: Amizades	MODULAR	: Falar emitindo
88	: Amor e beijos	O.K.	: Conforme, de acordo com
99	: Identificar a frequência	OKAPA	: Conforme
144	: Polarização Horizontal, ir para a cama	P.A.	: Sistema de PA, megafonia
318	: Pipi	TABLET	: Microfone
600 ohms	: o telefone	P. O. BOX	: Caixa postal
813	: líquido gastro (aperitivo)	PRIMEIRÍSSIMOS	: País
A. L.	: Amplificador Linear	PONTINHO	: Local
Harmónicos	: Filhos	PONTOS VERDES	: Guarda Civil, QRM 22
AVE-MARIA	: AM Amplitude de modulação	RX	: Receptor
BARBAS	: canais de interferência próximos	SAXO	: Marido, Namorada
BARRA MÓVEL	: Estação de movimento	SECRETÁRIA	: Amplificador Linear
BASE	: Estação fixa	TRASMATA	: Ouvinte
BIGOTADA	: reunião de fás	TX	: Transmissor
BREAK	: Pedido de transmissão ou de entrada	VERTICAL	: Encontrar-se pessoalmente
BREAKER	: O que interrompe	VIA BAIXA	: Telefone
CAIXA PARVA	: TV	VITAMINAR-SE	: alimentar-se, comer
CATRACA	: Amplificador Linear	WHISKIES	: Watts
CORTINA	: Ouvinte	BOTAS	: Amplificador Linear
FEIXE DA ANTENA	: Comunicação em CB	33	: Saudações amigáveis
DOIS METROS		55	: Muito sucesso

CÓDIGO Q

QRA	:	Nome da estação ou do operador
QRB	:	A distância aproximada em linha reta entre duas estações
QRG	:	Frequência atual
QRI	:	Tonalidade de uma emissão valorizada de 1 a 3
QRK	:	legibilidade, compreensibilidade de um sinal. Em CB, Rádio valorizado de 1 a 5
QRL	:	Estar ocupado, a trabalhar
QRM	:	Interferência, avaliado de 1 a 5
QRO	:	Aumentar a potência do transmissor
QRP	:	reduzir a potência do transmissor
QRT	:	cessar a emissão
QRV	:	Estar preparado, pronto
QRX	:	Cita para transmitir. No CB, " continue a ouvir"
QRY	:	Turno para transmitir
QRZ	:	Nome da estação chamadora. No CB, "Esteja a ouvir"
QSA	:	força de um sinal. Em CB Santiago. Classificação de 1 a 9
QSB	:	As variações na intensidade do sinal. Desvanecimento. Classificação de 1 a 5
QSL	:	Reconhecimento. Cartão confirmando comunicação
QSO	:	Pedido de comunicação. Em CB, também, a comunicação direta entre duas ou mais estações
QSP	:	Retransmissão através de estação ponte
QSY	:	Passar a transmitir em outra frequência ou canal
QTC	:	Mensagem a ser transmitida
QTH	:	Localização geográfica da estação
QTR	:	Hora atual
QUT	:	Localização geográfica do acidente ou incidente

NOTA: O código Q é a fusão das duas definições, como pergunta e resposta, é uma única definição aceite em CB.

CONDIÇÕES GERAIS DE GARANTIA

Este aparelho tem uma garantia de **2 anos** para peças e mão de obra no país de compra, contra qualquer defeito de fabricação reconhecido pelo nosso departamento técnico. O laboratório de SPV PRESIDENT reserva-se o direito de não aplicar a garantia em caso de dano que tenha sido causado por uma antena não distribuída pela marca PRESIDENT. Uma garantia estendida de **3 anos** será aplicada para a compra simultânea de um aparelho e de uma antena da marca PRESIDENT, aumentando a garantia total de **5 anos**. Para validar sua garantia, efetue a inscrição on-line no site PRESIDENT ELECTRONICS, **www.president-electronics.us/warranty-registration** no prazo de 30 dias a partir da data da compra. Você também pode acessar a página de registro de garantia usando seu smartphone para ler (o aplicativo deve estar disponível) o código QR no cartão de garantia em anexo. Você receberá um e-mail de confirmação da inscrição de garantia. Recomendamos que você guarde uma cópia deste e-mail.

Qualquer reparo sob garantia será sem carga e os custos de entrega de retorno serão suportados por PRESIDENT. A prova de compra deve imperativamente estar junta em caso do retorno de um produto a ser reparado. As datas da inscrição e da prova de compra devem corresponder.

No caso em que a intervenção não é coberta pela garantia serão faturados as peças, a mão de obra e os custos de transporte.

Nenhuma peça de reposição será enviada, pelo nosso departamento técnico, com base na garantia.

Não prossiga com a instalação do dispositivo sem ler o manual do usuário.

A garantia é válida somente no país de compra.

Esta garantia não cobre:

- Os danos provocados por acidentes tais como choques, quedas, incêndios ou embalagens defeituosas, negligência, ou manutenção inadequada.
- O desgaste normal de um produto (transistores de potência, microfones, luzes, fusíveis), o uso indevido (incluindo mas não se limitando à antena mal ajustada, SWR [relação de ondas estacionárias] excessiva ou muito grande,

[superior a 2], inversão de polaridade, ligações erradas, sobretensão, etc.), a não observância das características de instalação e uso.

- A garantia não pode ser estendida devido à indisponibilidade do aparelho enquanto ele está sendo reparado pelo SPV PRESIDENT, nem por a troca de um ou mais componentes ou peças de reposição.
- Os reparos e/ou modificações feitas por terceiros sem a aprovação da empresa PRESIDENT.

Se você observar falhas de funcionamento:

- Verifique a fonte de alimentação do aparelho e a qualidade do fusível.
- Verifique se a antena, o microfone estão corretamente conectados.
- Verifique se o nível do silenciador squelch está devidamente ajustado; a configuração programada é a correta.
- Em caso de um real mau funcionamento, consulte primeiro seu provedor. Ele decidirá que medidas devem ser tomadas.

No caso de uma intervenção não coberta pela garantia ou fora do prazo, você ainda terá possibilidade de fazer inspecionar ou reparar o seu aparelho. Uma estimativa será estabelecida antes de qualquer reparo.

Você confiou na experiência e na qualidade da PRESIDENT e nós apreciamos isso. Para estar completamente satisfeito com a sua compra, por favor leia atentamente este manual.

A Direção Técnica
e o
Departamento de Qualidade

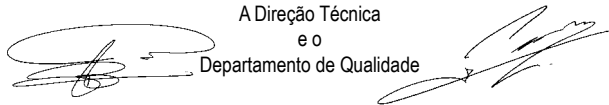

CHANNEL FREQUENCY TABLE
TABLEAU DES FRÉQUENCES
TABLA DE FRECUENCIAS
TABELA DE FREQUÊNCIAS

Channel N° du canal N° Canal N° Canal	Frequency Fréquences Frecuencia Frequência	Channel N° du canal N° Canal N° Canal	Frequency Fréquences Frecuencia Frequência
1	26,965 MHz	21	27,215 MHz
2	26,975 MHz	22	27,225 MHz
3	26,985 MHz	23	27,255 MHz
4	27,005 MHz	24	27,235 MHz
5	27,015 MHz	25	27,245 MHz
6	27,025 MHz	26	27,265 MHz
7	27,035 MHz	27	27,275 MHz
8	27,055 MHz	28	27,285 MHz
9	27,065 MHz	29	27,295 MHz
10	27,075 MHz	30	27,305 MHz
11	27,085 MHz	31	27,315 MHz
12	27,105 MHz	32	27,325 MHz
13	27,115 MHz	33	27,335 MHz
14	27,125 MHz	34	27,345 MHz
15	27,135 MHz	35	27,355 MHz
16	27,155 MHz	36	27,365 MHz
17	27,165 MHz	37	27,375 MHz
18	27,175 MHz	38	27,385 MHz
19	27,185 MHz	39	27,395 MHz
20	27,205 MHz	40	27,405 MHz

WEATHER FREQUENCY TABLE
TABLEAU DES FRÉQUENCES MÉTÉO
TABLA DE FRECUENCIAS METEOROLÓGICAS
TABELA DE FREQUÊNCIAS METEOROLÓGICAS

Channel N° du canal N° Canal N° Canal	Frequency Fréquences Frecuencia Frequência
1	162,550 MHz
2	162,400 MHz
3	162,475 MHz
4	162,425 MHz
5	162,450 MHz
6	162,500 MHz
7	162,525 MHz

**6-PIN MICROPHONE PLUG
PRISE MICRO 6 BROCHES
TOMA DE MICRO DE 6 CONTACTOS
TOMADA DE MICROFONE DE 6 PINOS**

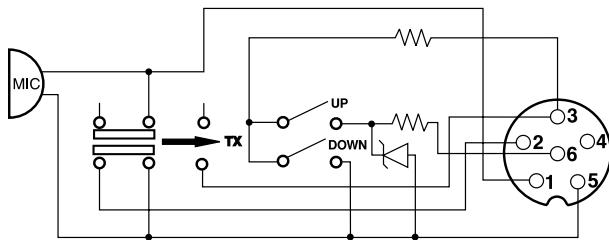

1	Modulation	Modulación	Modulation	Modulacja
2	RX	RX	RX	RX
3	TX - UP/DOWN	TX - UP/DOWN	TX - UP/DOWN	TX - UP/DOWN
4				
5	Masse	Masa	Ground	Masa
6	Alimentation	Alimentación	Power Supply	Zasilanie

IC RSS-GEN, Sec 7.1.2 Warning Statement - (Required for Transmitters)

ENGLISH:

Under Industry Canada regulations, this radio transmitter may only operate using an antenna of a type and maximum (or lesser) gain approved for the transmitter by Industry Canada. To reduce potential radio interference to other users, the antenna type and its gain should be so chosen that the equivalent isotropically radiated power (e.i.r.p.) is not more than that necessary for successful communication.

FRANÇAIS :

Conformément à la réglementation d'Industrie Canada, le présent émetteur radio peut fonctionner avec une antenne d'un type et d'un gain maximal (ou inférieur) approuvé pour l'émetteur par Industrie Canada. Dans le but de réduire les risques de brouillage radioélectrique à l'intention des autres utilisateurs, il faut choisir le type d'antenne et son gain de sorte que la puissance isotrope rayonnée équivalente (p.i.r.e.) ne dépasse pas l'intensité nécessaire à l'établissement d'une communication satisfaisante.

IC RSS-GEN, Sec 7.1.2 Warning Statement - (Required for Transmitters w/ detachable antennas)

ENGLISH:

This radio transmitter (IC ID :20240-PC202) has been approved by Industry Canada to operate with the antenna types listed below with the maximum permissible gain and required antenna impedance for each antenna type indicated. Antenna types not included in this list, having a gain greater than the maximum gain indicated for that type, are strictly prohibited for use with this device.

The Antenna Gain 0dBi antenna impedance : 50Ω Type vehicle mounted antenna

FRANÇAIS :

Le présent émetteur radio (IC ID :20240-PC202) a été approuvé par Industrie Canada pour fonctionner avec les types d'antenne énumérés ci-dessous et ayant un gain admissible maximal et l'impédance requise pour chaque type d'antenne. Les types d'antenne non inclus dans cette liste, ou dont le gain est supérieur au gain maximal indiqué, sont strictement interdits pour l'exploitation de l'émetteur.

The Antenna Gain: 0dBi, impedance d'antenne: 50Ω, Type: antenne monte sur le véhicule

IC RSS-102, Sec 2.6 Warning Statements

ENGLISH:

The antenna used for this radio must be properly installed and maintained and must provide a separation distance of at least 20 cm from all persons and must not be collocated or operated in conjunction with any other antenna or transmitter. Never transmit if any person is closer than the specified distance to the antenna.

Note that PRESIDENT does not specify or supply any antenna with this transceiver. 0 dBi gain antenna is normal for a typical installation.

FRANÇAIS :

L'antenne utilisée pour cette radio doit être correctement installée et entretenue. Elle doit respecter une distance minimum de 20 cm de l'utilisateur et ne doit pas être installée à proximité ou utilisée conjointement avec tout autre antenne ou émetteur. N'utilisez pas votre radio si vous ne respectez pas la distance spécifiée.

FCC Warning Statements

The antenna used for this radio must be properly installed and maintained and must provide a separation distance of at least 25.76cm from all persons and must not be collocated or operated in conjunction with any other antenna or transmitter. Never transmit if any person is closer than the specified distance to the antenna.



Groupe
PRESIDENT
ELECTRONICS

SIEGE SOCIAL/HEAD OFFICE - FRANCE
Route de Sète - BP 100 - 34540 BALARUC
Site Internet : <http://www.president-electronics.com>
E-mail : groupe@president-electronics.com



1929/04-18 v1.01

PRESIDENT