



**USER'S MANUAL**  
MANUEL DE L'UTILISATEUR  
MANUAL DEL USUARIO

**WD32HBB101**

## CONTENTS

<b>Important Safety Instructions</b>	<b>2</b>
<b>Safety Information</b>	<b>3</b>
<b>Preparation</b>	<b>4</b>
What's Included	
Front View	
Rear View	
Installing the Stand	
Removing the Stand for Wall-Mounting	
Wall-Mounting Screws	
Remote Control	
<b>Connecting External Devices</b>	<b>9</b>
<b>Customizing TV Settings</b>	<b>10</b>
Initial Setup	
Streaming	
Muse	
My Media	
Viewing Photos	
Listening to Music	
Watching Videos	
TV Settings	
General	
Picture	
Audio	
Network	
Channel	
Time	
Lock	
APP settings	
Source	
<b>Parental Control</b>	<b>21</b>
<b>Troubleshooting</b>	<b>23</b>
<b>Maintaining</b>	<b>24</b>
<b>Specification</b>	<b>25</b>
<b>OTT APP Service</b>	<b>26</b>
<b>Limited Warranty</b>	<b>26</b>

## IMPORTANT SAFETY INSTRUCTIONS

- **Read these instructions** – All the safety and operating instructions should be read before this product is operated.
- **Keep these instructions** – The safety and operating instructions should be retained for future reference.
- **Heed all warnings** – All warnings on the appliance and in the operating instructions should be adhered to.
- **Follow all instructions** – All operating and use instructions should be followed.
- **Do not use this apparatus near water** – The appliance should not be used near water or moisture – for example, in a wet basement or near a swimming pool, and the like.
- Clean only with dry cloth.
- **Do not** block any ventilation openings. Install in accordance with the manufacturer's instructions.
- **Do not** install near any heat sources such as radiators, heat registers, stoves, or other apparatus (including amplifiers) that produce heat.
- **Do not** defeat the safety purpose of the polarized or grounding-type plug. A polarized plug has two blades with one wider than the other. A grounding-type plug has two blades and a third grounding prong. The wide blade or the third prong are provided for your safety. If the provided plug does not fit into your outlet, consult an electrician for replacement of the obsolete outlet.
- Protect the power cord from being walked on or pinched particularly at plugs, convenience receptacles, and the point where they exit from the apparatus.
- Only use attachments/accessories specified by the manufacturer.
- Use only with the cart, stand, tripod, bracket, or table specified by the manufacturer, or sold with the apparatus. When a cart is used, use caution when moving the cart/apparatus combination to avoid injury from tip-over.



- Unplug this apparatus during lightning storms or when unused for long periods of time.
- Refer all servicing to qualified service personnel. Servicing is required when the apparatus has been damaged in any way, such as the power-supply cord or plug is damaged, liquid has been spilled or objects have fallen into the apparatus, the apparatus has been exposed to rain or moisture, does not operate normally, or has been dropped.
- Please keep the unit in a well-ventilated environment.

**WARNING:** To reduce the risk of fire or electric shock, do not expose this apparatus to rain or moisture. The apparatus should not be exposed to dripping or splashing. Objects filled with liquids, such as vases should not be placed on apparatus.

**WARNING:** The batteries shall not be exposed to excessive heat such as sunshine, fire or the like.

**WARNING:** The mains plug is used as disconnect device, the disconnect device shall remain readily operable.

**WARNING:** To reduce the risk of electric shock, do not remove cover (or back) as there are no user-serviceable parts inside. Refer servicing to qualified personnel.



 This lightning flash with arrowhead symbol within an equilateral triangle is intended to alert the user to the presence of non-insulated "dangerous voltage" within the product's enclosure that may be of sufficient magnitude to constitute a risk of electric shock.

 The exclamation point within an equilateral triangle is intended to alert the user to the presence of important operating and maintenance instructions in the literature accompanying the appliance.

 This equipment is a Class II or double insulated electrical appliance. It has been designed in such a way that it does not require a safety connection to electrical earth.

 This product contains electrical or electronic materials. The presence of these materials may, if not disposed of properly, have potential adverse effects on the environment and human health.

Presence of this label on the product means it should not be disposed of as unsorted waste and must be collected separately. As a consumer, you are responsible for ensuring that this product is disposed of properly.

**HDMI**® "HDMI, the HDMI logo and High-Definition Multimedia Interface are trademarks or registered trademarks of HDMI Licensing LLC."

### Licensing and Patent Information

This WESTINGHOUSE product may be covered by one or more U.S. and foreign patents and patent applications.

## SAFETY INFORMATION

To ensure reliable and safe operation of this equipment, please carefully read all the instructions in this user guide, especially the safety information below.

### Electrical Safety

- The TV set should only be connected to a main power supply with voltage that matches the label at the rear of the product.
- To prevent overload, do not share the same power supply socket with too many other electronic components.
- Do not place any connecting wires where they may be stepped on or tripped over.
- Do not place heavy items on any connecting wire, which may damage the wire.
- Hold the main plug, not the wires, when removing from a socket.
- During a thunderstorm or when not in using the television for long periods, turn off the power switch on the back of the television.
- Do not allow water or moisture to enter the TV or power adapter. Do NOT use in wet, moist areas, such as bathrooms, steamy kitchens or near swimming pools.
- Pull the plug out immediately, and seek professional help if the main plug or cable is damaged, liquid is spilled onto the set, if the TV set accidentally exposed to water or moisture, if anything accidentally penetrates the ventilation slots or if the TV set does not work normally.
- Do not remove the safety covers. There are no user serviceable parts inside. Trying to service the unit yourself is dangerous and may invalidate the product's warranty. Qualified personnel must only service this apparatus.
- To avoid a battery leakage, remove batteries from the remote control, when the remote is not use for long period, or when the batteries are exhausted.
- Do not break open or throw exhausted batteries into a fire.
- For best results, use type AAA (example-alkaline, carbon-zinc, etc.) batteries.
- Install only new batteries of the same type in your product.
- Failure to insert batteries in the correct polarity, as indicated in the battery compartment, may shorten the life of the batteries or cause batteries to leak.
- Do not mix old and new batteries.
- Do not mix Alkaline, Standard (Carbon-Zinc) or Rechargeable (Nickel Cadmium) or (Nickel Metal Hydride) batteries.
- Batteries should be recycled or disposed of as per state and local guidelines.
- Do not attempt to recharge disposable batteries.
- Do not short circuit battery terminals.
- Keep away from children.

### Physical Safety

- Do not block ventilation slots in the back cover. You may place the TV in a cabinet, but ensure at least 5cm (2") clearance all around.
- Do not tap or shake the TV screen, or you may damage the internal circuits. Take good care of the remote control.
- To clean the TV use a soft dry cloth. Do not use solvents or petroleum based fluids.
- Do not install near any heat sources such as radiators, heat registers, stoves or other apparatus (including amplifiers) that produce heat.
- Do not defeat the safety purpose of the polarized or grounding-type plug. A polarized plug has two blades with one wider than the other. A grounding plug has two blades and a third grounding prong, the wide blade, or the third prong is provided for your safety. If the provided plug does not fit into your outlet, consult an electrician for replacement of the obsolete outlet.
- Protect the power cord from being walked on or pinched particularly at plugs.
- Unplug the apparatus during lightning storms or when unused for long periods.
- Refer all servicing to a qualified service personnel. Servicing is required if the apparatus does not operate normally or if the apparatus, including the power supply cord or plug, has been damaged in any way.
- Servicing is also required if liquid has been spilled, or objects have fallen into the apparatus; when the apparatus has been exposed to rain or moisture; or if the apparatus has been dropped.
- Always connect your television to a power outlet with protective ground connection.
- Minimum 5cm distances around the apparatus for sufficient ventilation.
- The ventilation should not be impeded by covering the ventilation openings with items, such as newspapers, table-cloths, curtains, etc.
- No naked flame sources, such as lighted candles, should be placed on the apparatus.
- Attention should be drawn to the environmental aspects of battery disposal.

## PREPARATION

### What's Included

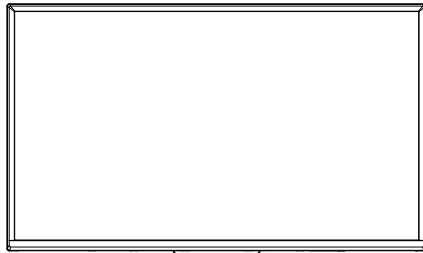

TV Set



Remote Control with Batteries

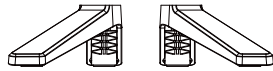

TV Stand

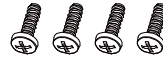

Six Screws ( x2 )

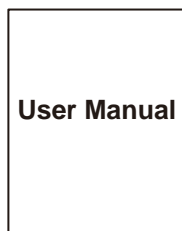

User Manual

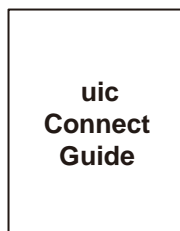

Quick Connect Guide

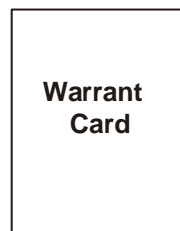

Warranty Card

**Front view**

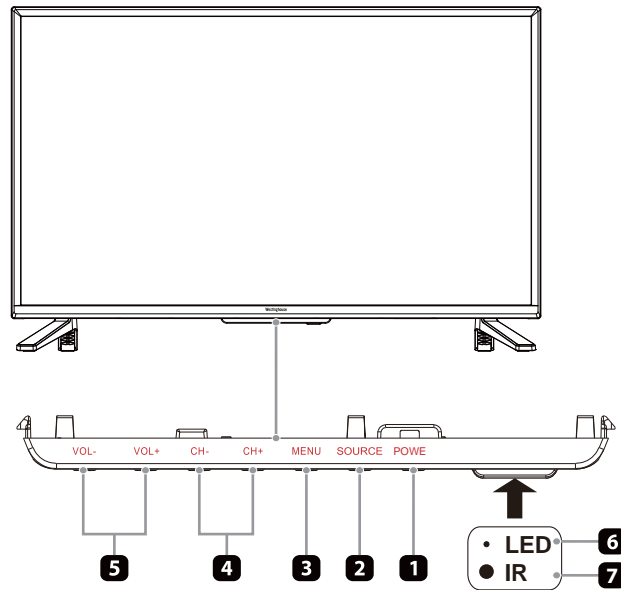

**POWER**

Switch the T between On / Standby mode.

**SOURCE**

Press to select among different input signal sources.

**MENU**

Display the main menu.

**CH -**

Press to select a channel.

**VOL -**

Press to adjust the volume.

**POWER Indicator**

Illuminate blue when the T is turned on. Illuminate red when the T is in standby mode.

**IR (Infrared receiver)**

Receive IR signals from the remote control.

Rear View

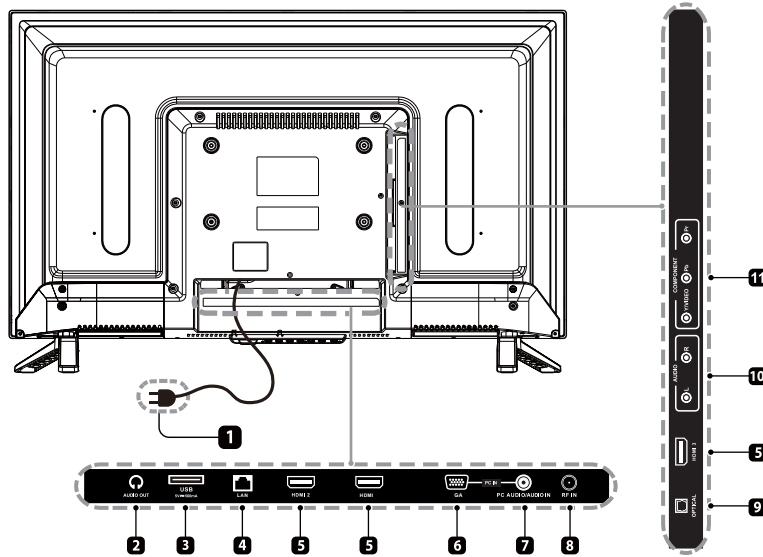

**Power Cord**

Connect to AC power outlet.

**Headphone Socket**

Connect to the Headphones.

**USB Port**

Connect to a USB storage device to play compatible movie and photo files.

**LAN**

Network connection port.

**HDMI Input**

Connect to a High-Definition (HD) signal input device.

**PC Input**

Connect to a computer or other devices with a PC interface.

**PC AUDIO Input**

Connect to a computer audio output.

**Antenna Input**

Connect to the antenna ( F / UHF ) socket with the coaxial cable.

**OPTICAL Output**

Connect a digital sound system to this jack.

**AUDIO Input**

Connect to the AUDIO ( L / R ) output sockets on external audio devices.

**COMPOSITE COMPONENT IN**

Connect to A devices with composite/ component ( R / Pb / Pr ) video and audio output sockets. COMPOSITE VIDEO and COMPOSITE AUDIO ( R / L ) share with AUDIO IN ( L / R ).

## Installing the Stand

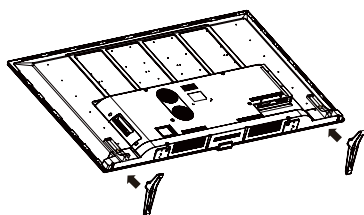

- Lay the T face down on a flat, cushioned surface to avoid damaging or scratching.
- Fix the left base Stand to the main unit using 2 pcs provided screws. ( 2 )
- Fix the right base Stand to the main unit using 2 pcs provided screws. ( 2 )

## Removing the Stand for Wall Mounting

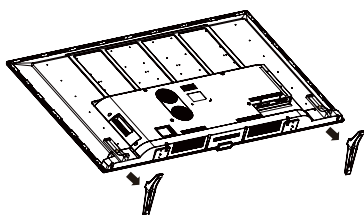

- Lay the T face down on a flat, cushioned surface to avoid damaging or scratching.
- Untighten the 4 pcs screws holding the stand assembly and remove them.
- Attach the wall-mount bracket to the T using the mounting holes on the back of the T. Mount this T according to the instructions included in the wall-mount bracket.

## Wall Mounting Screws

- Mount the VESA bracket using 4 iso metric threaded screws (Not Supplied).
- **WARNING:** To prevent injury, this apparatus must be securely attached to the floor/wall in accordance with the installation instruction.

### WARNING

Never place a television set in an unstable location. A television set may fall, causing serious personal injury or death. Many injuries, particularly to children, can be avoided by taking simple precautions such as

- Using cabinets or stands recommended by the manufacturer of the television set.
- Only using furniture that can safely support the television set.
- Ensuring the television set is not overhanging the edge of the supporting furniture.
- Not placing the television set on tall furniture (for example, cupboards or bookcases) without anchoring both the furniture and the television set to a suitable support.
- Not placing the television set on cloth or other materials that may be located between the television set and supporting furniture.
- Attention should be drawn to the environmental aspects of battery disposal.
- Educating children about the dangers of climbing on furniture to reach the television set or its controls



Remote Control

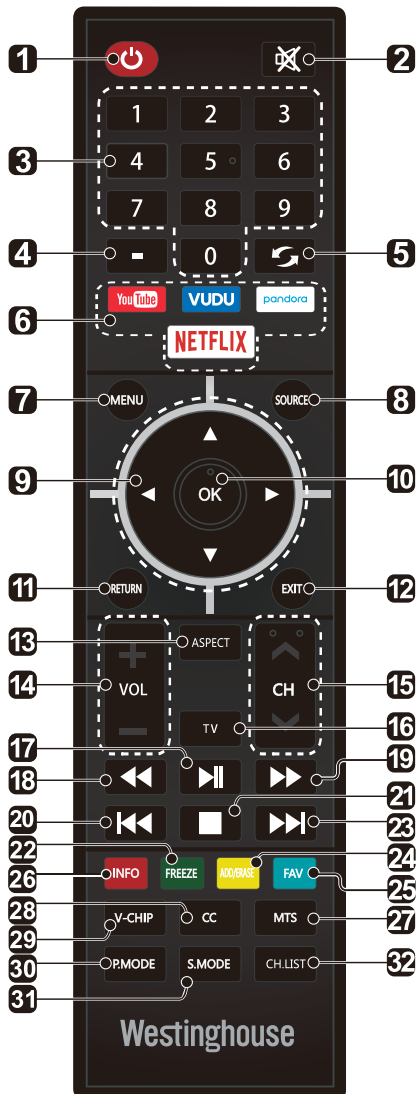

- 1**: Switch the TV between On and Standby mode.
- 2**: Mute and restore TV sound.
- 3**: Select a program.(AT / TV mode)
- 4**: Enter multiple program channel number such as 2- .
- 5**: Return to the previous viewing channel.
- 6**: Press to select the desired APP.
- 7**: Display the main menu.
- 8**: Select among the different input signal sources TV / A / CO / PONENT/H I / H I2/H I / GA/US .
- 9**: Allows you to navigate the on screen display menus and adjust the system settings to your preference.
- 10**: Confirm the selection.
- 11**: Return to previous menu.
- 12**: Exit the on screen display menu.
- 13**: Select the aspect ratio. settings standard/wide/wide zoom/zoom/ ust Scan (H I)/ ot by ot( GA).
- 14**: Adjust the volume.
- 15**: Select the channel.
- 16**: Into the TV channel.
- 17**: Start playback or pause.
- 18**: Reverse playback rapidly.
- 19**: Advance playback rapidly.
- 20**: Skip to the beginning of the previous chapter/track/photo.
- 21**: Stop the playback.
- 22**: Freeze the picture.
- 23**: Skip to the beginning of the next chapter/ track/photo.
- 24**: Add or delete favorite channels.
- 25**: Display the favorite channel list.
- 26**: Display the present screen information such as the current channel and input source.
- 27**: Switch among different audio channels STE EO/ ONO/SAP.
- 28**: Closed Caption selection ON/O /CC On ute.
- 29**: Set up parental control.
- 30**: Select picture mode dynamic/movie/ user/standard.
- 31**: Select sound mode standard/music/ movie/user.
- 32**: Display program list.

## CONNECTING ETERNAL DE ICES

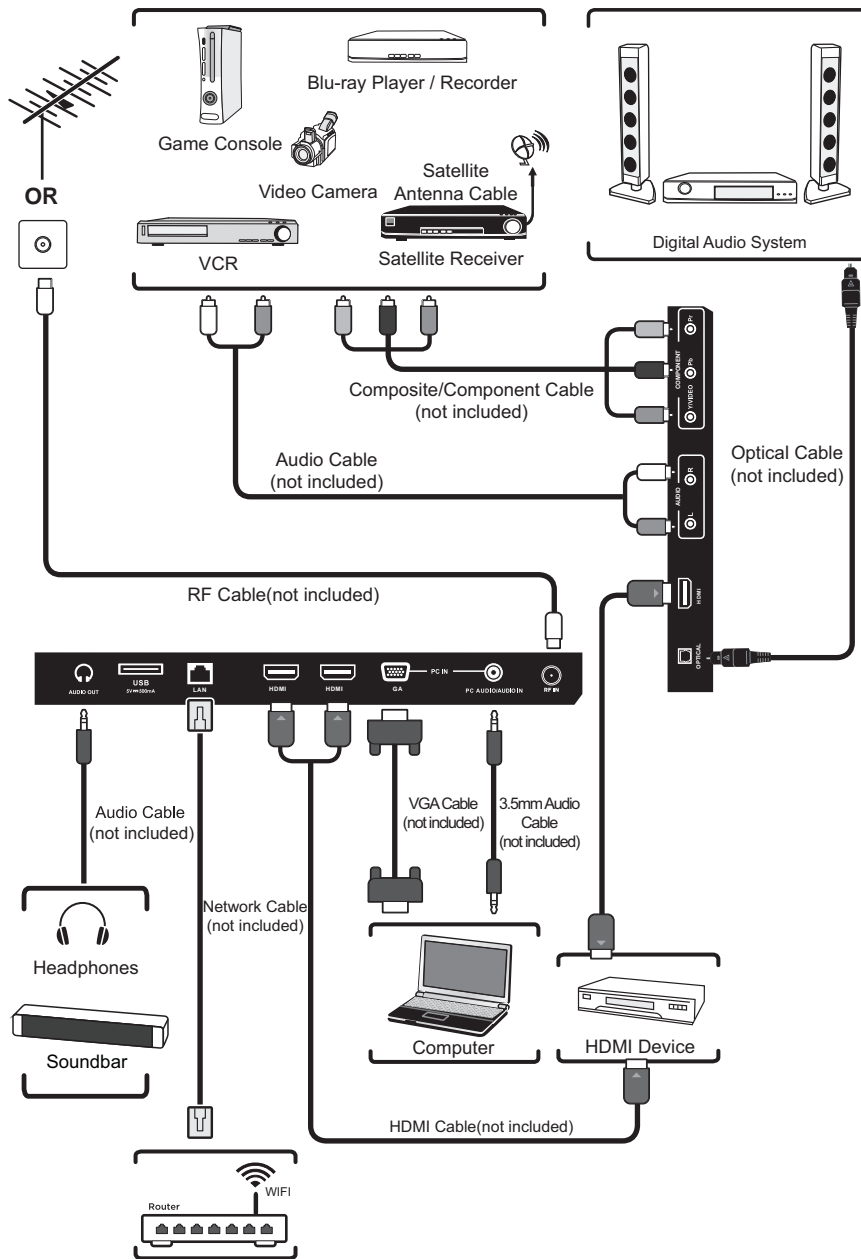

## CUSTOMIZING TV SETTINGS

### Initial Setup

Connect the power cord to the power socket after you have completed all the physical connections. At this stage, the TV will enter Standby mode and the red LED indicator will illuminate.

In Standby mode, press the **Power** button on the main unit or on the remote control to turn the TV on. The red LED indicator will turn blue.

The first time you turn the TV on, it will go into the Setup Wizard. Press the **Arrow** buttons to highlight and select your desired mode and press **OK** to confirm.

1

2

3

4

5

6

- If channels cannot be found, this frame will be displayed automatically.

**Home Mode** : The picture mode will be Standard if you select this mode.

**Retail Mode** : Select Dynamic Mode if you would like your picture to be brighter. At times this mode may use more energy to operate the Volume/Sound Mode and Picture Mode.

The SLEEP MODE Power should be less than 1W

**STREAMING**



Press **MENU** to display the main interface, then use the Arrow buttons to highlight **STREAMING** and press **OK** to confirm. Use the Arrow buttons to cycle among different options and select desired apps to enter.

<b>NETFLIX</b>	Enjoys TV shows & movies streamed instantly over the Internet.
<b>YouTube</b>	YouTube your way on the best screen in your house.
<b>VUDU</b>	Discover, watch and collect the latest movies and TV shows in high quality 1080p. Free to sign up. No subscriptions, late fees or commitments.
<b>Pandora</b>	Free personalized radio that offers effortless and endless music enjoyment and discovery. Just start with the name of one of your favorite artists, songs, genres or composers and Pandora will do the rest. It's easy to create personalized stations that play only music you'll love.
<b>Toon goggles</b>	A subscription video on-demand platform that offers animated, fun and educational cartoons, engaging games and songs from all over the world and in many different languages to children.
<b>AccuWeather</b>	Displays the current weather conditions and the temperature anywhere in the world in centigrade or Fahrenheit.

## CUSTOMIZING TV SETTINGS

### MUSE



Press **MENU** to display the main interface, then use the Arrow buttons to highlight **STREAMING** and press **OK** to confirm. Use the Arrow buttons to cycle among different options and select **MUSE** to enter the Muse TV, then select the desired programs and shows to watch.

### MY MEDIA

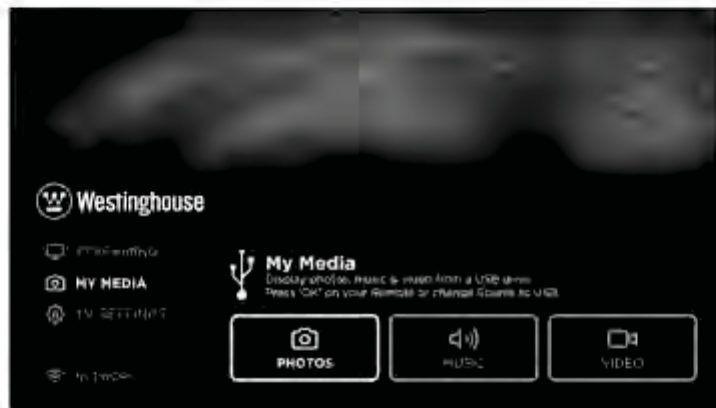

Press **MENU** button to display the main interface, then use the Arrow buttons to highlight **MY MEDIA** and press **OK** to confirm. Select among Photos, Music and Video to view what you like.

**Note:** Portable drives should be inserted before entering **MY MEDIA** menu.

□ VIEWING PHOTOS



- Use the Arrow buttons to highlight the **PHOTOS** option and press **OK**, then it will jump to confirm the inserted drive, press **OK** to enter.



- After entering **PHOTOS**, use the Arrow buttons to select the picture file and press **OK** to enter.



- After entering the picture file, use the Arrow buttons to select the desired picture, then press the playing button to display.



- When the picture is playing, the picture Function Bar will be displayed. Use the Arrow buttons to select the desired function available on the bar.

□ LISTENING TO MUSIC



- Use the Arrow buttons to highlight the **MUSIC** option and press **OK**, then it will jump to confirm the inserted drive, press **OK** to enter.



- After entering **MUSIC**, use the Arrow buttons to select the music file and press **OK** to enter.



- After entering the music file, use the Arrow buttons to select the desired music, then press the playing button to display.



- When the music is playing, the music Function Bar will be displayed. Use the Arrow buttons to select the desired function available on the bar.

## CUSTOMIZING TV SETTINGS

### □ WATCHING VIDEOS



- Use the Arrow buttons to highlight the **VIDEO** option and press **OK**, then it will jump to confirm the inserted drive, press **OK** to enter.



- After entering **VIDEO**, use the Arrow buttons to select the video file and press **OK** to enter.



- After entering the video file, use the Arrow buttons to select the desired video, then press the playing button to display

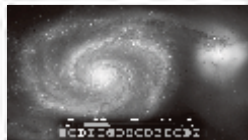

- When the video is playing, the video Function Bar will be displayed. Use the Arrow buttons to select the desired function available on the bar.

### ■ TV SETTINGS

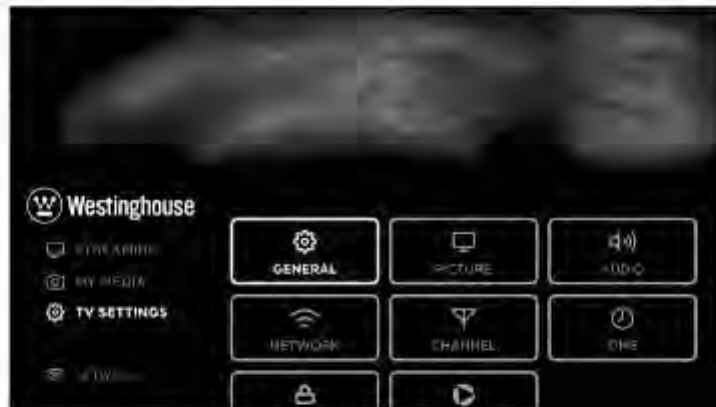

Press the **MENU** button on the main unit or on the remote control to display the main interface. Then use the **Arrow** buttons to highlight **TV Settings** and press **OK** to enter. Then use the **Arrow** buttons to cycle among the following options and select the desired one to enter.



□ GENERAL



- Press **MENU** to display the main interface, use the Arrow buttons to highlight **T SETTINGS** and press **OK** to confirm. Then use the Arrow buttons to select **GENERAL** to enter and adjust each option setting.

<b>MENU LANGUAGE</b>	Select the menu language among English, Français or Español. The default on-screen menu language is English.	
<b>TRANSPARENCY</b>	Select to turn On/Off transparency function.	
<b>OOM MODE</b>	Select zoom mode WIDE/CINE/ALL/oom/NO A <i>Note: With a different input source, the zoom mode options may differ.</i>	
<b>GA SETTINGS</b>	Adjust advanced option's setting H-POS, V-POS, Clock, Phase or Auto. (only available in GA mode)	
<b>CLOSED CAPTION</b>	CC mode	On/Off
	asic Selection	CC /CC2/CC CC / Text /.../Text .
	Advanced Selection	Select from Service to Service .
	Option	Mode, Font Style, Font Size, Font Edge Style, Font Edge Color, G Color, G Color, G Opacity, G Opacity.
<b>DLC</b>	Select to turn the dynamic luminance control On/Off.	
<b>RESTORE DEFAULT</b>	Restore the T to factory default settings.	



CUSTOMIZING T SETTINGS

PICTURE



Press **MENU** to display the main interface, use the Arrow buttons to highlight **T SETTINGS** and press **OK** to confirm. Then use the Arrow buttons to select **PICTURE** to enter and adjust each option setting.

<b>PICTURE MODE</b>	Cycle among picture modes Dynamic/Standard/ Movie/User.
<b>WIDE SCREEN</b>	Allow the blue background to turn On/Off during weak or no signal conditions.
<b>BRIGHTNESS</b>	Increase or decrease the amount of white in the picture.
<b>CONTRAST</b>	Adjust the difference between light and dark levels in the pictures.
<b>COLOR</b>	Control the color intensity.
<b>SHARPNESS</b>	Adjust crispness level in edges between light and dark areas of the picture.
<b>TINT</b>	Adjust the balance between red and green levels.
<b>COLOR TEMPERATURE</b>	Cycle among color temperatures Normal/Warm/Cool.
<b>ADVANCED OPTION</b>	Set the following options <b>Noise Reduction:</b> Reduce the noise level of the connected device Off/Weak/ Middle/Strong.

□ AUDIO



- Press **MENU** to display the main interface, use the Arrow buttons to highlight **TV SETTINGS** and press **OK** to confirm. Then use the Arrow buttons to select **AUDIO** to enter and adjust each option setting.

<b>SOUND MODE</b>	Allow the selection of an audio-enhancement technique: Standard/Music/Movie/User.
<b>BASS</b>	Control the relative intensity of lower-pitched sounds.
<b>TREBLE</b>	Control the relative intensity of higher-pitched sounds.
<b>BALANCE</b>	Adjust the relative volume of the speaker in a multiple speaker system.
<b>DIGITAL AUDIO OUTPUT</b>	Select the digital audio output mode between PCM/RAW.
<b>SURROUND SOUND</b>	Turn On/Off to provide an enhanced listening experience.
<b>AUTO VOLUME</b>	Turn On/Off to automatically control volume levels.
<b>AUDIO LANGUAGE</b>	Select audio language among: English, French, Spanish.

□ NETWORK



- Press **MENU** to display the main interface, use the Arrow buttons to highlight **TV SETTINGS** and press **OK** to confirm. Then Use the Arrow buttons to select **NETWORK** to enter and adjust each option setting.

<b>NETWORK TYPE</b>	Select Lan and Wireless network, then connect the TV to the wired network or search the wireless network through searching available Wifi.
<b>MY NETWORK</b>	Display the current network which you connect to.
<b>IP ADDRESS</b>	Display the current IP address information.

## CUSTOMIZING T SETTINGS



- The first time when connecting the network and make connection successfully, **NETWORK SETUP** menu will pop up, and confirm **NET** to enter **ENABLE INTERACTIVE TV** menu. Then use the Arrow buttons to select **ENABLE DISABLE** the Interactive TV, and press **OK** button to confirm.



- Then you will enter **YOU NOW HAVE INTERACTIVE TV** menu, and use UP arrow on remote control to get the most of the show you are watching.



## CHANNEL



- Press **MENU** to display the main interface, use the Arrow buttons to highlight **TV SETTINGS** and press **OK** to confirm. Then use the Arrow buttons to select **CHANNEL** to enter and adjust each option setting.

<b>AIR CABLE</b>	Select antenna between Air and Cable.
<b>AUTO SCAN</b>	Select the Auto Scan feature to scan your available cable channels.
<b>FAVORITE</b>	Set the selected channel as a favorite channel.
<b>SHOW HIDE</b>	Show/Hide the selected channel.
<b>CHANNEL NUMBER</b>	Display the current channel number.
<b>CHANNEL LABEL</b>	Display the current channel label.
<b>SIGNAL INFORMATION</b>	Display the information of current signal.

TIME



- Press **MENU** to display the main interface, use the Arrow buttons to highlight **T SETTINGS** and press **OK** to confirm. Then use the Arrow buttons to select **TIME** to enter and adjust each option setting.

<b>SLEEP TIMER</b>	Select a period of time after which the T automatically switches to standby mode Off/ / / / /2 min.
<b>OSD TIMER</b>	Set the OS timer Off/ s/ s/ s/ 2 s/2 s.
<b>TIME ONE</b>	Select a Time one Pacific/Alaska/Hawaii/Atlantic/Eastern/Central/ ountain/Newfoundland.
<b>DAYLIGHT SA ING TIME</b>	Select to turn daylight saving time On/Off.
<b>CLOCK</b>	isplay the clock time.

LOCK



- Press **MENU** to display the main interface, use the Arrow buttons to highlight **T SETTINGS** and press **OK** to confirm. Then use the Arrow buttons to select **LOCK** to enter and adjust each option setting.

**Note:** the default password is .

<b>CHANGE PASSWORD</b>	Use - buttons to input the old password and then input the new -digit password. Re-enter new password for confirmation.	
<b>SYSTEM LOCK</b>	Select to turn system lock On/Off. The following options (USA, Canada, T Setting and eset T) will only be accessible when you turn the system lock on.	
<b>USA</b>	T	T ating Press <b>OK</b> button to lock or unlock T rating.
	PAA	Set the PAA N/A, G, PG, PG-, , NC-, .
<b>CANADA</b>	Canada English	Select PAA rating for English-speaking Canada E, C, C , G, PG, , .
	Canada rench	Select PAA rating for uebec Canada E, G, ans , ans , ans , ans .
<b>RRT SETTING</b>	Set ating egion Table.	
<b>RESET RRT</b>	Select to reset the T setting.	
<b>CLEAR LOCK</b>	Clear all lock settings.	

## CUSTOMIZING TV SETTINGS

### APP SETTINGS

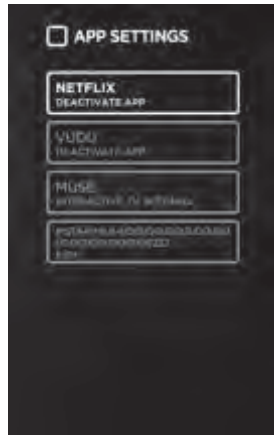

- Press **MENU** to display the main interface, use the Arrow buttons to highlight **TV SETTINGS** and press **OK** to confirm. Then use the Arrow buttons to select **APP SETTINGS** to enter and adjust each option setting.

<b>DEACTIVATE APP</b>	Deactivate Netflix and clear the account information.
<b>DEACTIVATE APP</b>	Deactivate Vudu and clear the account information.
<b>INTERACTIVE TV SETTINGS</b>	To enter the Muse and enjoy the different programs and shows in the Muse TV.
<b>ESN</b>	Electronic Serial Number.

### SOURCE

Press **SOURCE** on the remote control or on the main unit to display the source menu, then use the Arrow buttons to cycle among the different input sources: TV/AV/COMPONENT/HDMI1/HDMI2/HDMI3/VGA/USB, then use the Arrow buttons to highlight the desired source and press **OK** to confirm.



## PARENTAL CONTROL

Press the **MENU** button on the main unit or on the remote control and then press buttons to select **LOCK** menu. Use the 0-9 buttons to input the 4-digit password to enter the **LOCK** menu. If used, this option feature can "block" undesirable programming from appearing on the TV.

Parental Control offers users a wide variety of options and settings that restrict or "block" the programming that can appear on the TV. Parental Control allows users to define which program rating they consider acceptable for a younger more sensitive viewer. It can be preset and turned either on or off by the user who specifies the secret 4-number password code. The number of hours blocked can also be specified.

General audience and children block should both be programmed into the TV memory. Separate different viewer ratings are specified for both TV and the motion picture Industry; both rating systems should be used and based on the ages of children.

### Overview

To ensure complete coverage for all TV programs (movies and regular TV show) using the Age Block option, choose a rating from both the MPAA and TV Parental Guideline tables on the next page. In addition, you may wish to add other restrictions selected from the content block menu and submenus.

### Things to Consider before Setting up Parental Control

Determine which ratings you consider are acceptable for different viewers. For example, if you choose TV-PG, more restrictive ratings will be automatically blocked; some viewers will not be able to see: TV-PG, TV-14, or TV-MA rated programs. You may block the auxiliary video source entirely.

Use the Content Blk option to block program Content based on individual parameters such as: Strong Dialog, Bad Language, Sex Scenes, Violence Scenes or Fantasy.

Go into the Set Password option and use the numeric keys on the remote control to set a secret password, then save the password, it is the only way to access the Parental Control menu and change ratings setting, or turn off Parental Control.

- You can set different Parental Control viewing restrictions for general audiences and for children; both can be active at the same time;
- Simply specifying one content block such as Sex Scenes, will not automatically restrict the programming that appears from the video sources;
- Even If you choose to leave the AUX Inputs unblocked, the ratings you specify will automatically restrict the programming that appears from the video sources;
- You cannot disable Parental Control by disconnecting the TV from power. Block hours will be automatically reset to the original block time setting specified if power is disconnected.

## PARENTAL CONTROL

### • Motion Picture Association of America (MPAA) Rating System

	Grade	Meaning
<b>G</b>	General Audiences	Content not offensive to most viewers.
<b>PG</b>	Parental Guidance Suggested	Content is such that parents may not want their children to view the program.
<b>PG-13</b>	Parents Strongly Cautioned	Program is inappropriate for preteens, with a greater degree of offensive material suggested than a PG rated program.
<b>R</b>	Restricted	Not for children under 17-contains strong element of sex and/or violence.
<b>NC-17</b>	No children under age 17	Not for children under 17-under any circumstances. Contains strong sexual content.
<b>X</b>	Hard Core Films	Same as NC-17 rating.
<b>No Rating</b>	No Rating	MPAA did not rate.

### • TV Parental Guideline Rating System



- Select **LOCK** option in the TV Settings, then use the Arrow buttons to highlight USA and press **OK** button to enter. Select TV to enter set TV parental guideline rating system.

	Grade	Meaning
<b>TV-Y</b>	All Children	Content not offensive to most viewers.
<b>TV-Y7</b>	Directed to Older Children	Considered suitable for children over 7- may contain fantasy violence scenes.
<b>TV-G</b>	General Audience	Considered suitable for all audience; children may watch unattended.
<b>TV-PG</b>	Parental Guidance Suggested	Suggested unsuitable for younger children- may contain suggestive language, bad language, sex and violence scenes.
<b>TV-14</b>	Parents Strongly Cautioned	unsuitable for children under 14 - may contain strong language, bad language, sex, and violence scenes.
<b>TV-MA</b>	Mature Audience Only	Adults only- may contain strong language, bad language, sex, and violence scenes.

- Canadian English is used throughout all English-speaking Canada (E, C, C8+, G, PG, 14+, 18+).
- Canadian French is used in Quebec (E, G, 8 ans+, 13 ans+, 16 ans+, 18 ans+)
- The V-Chip will automatically block certain categories that are "more restrictive". If you block TV-Y category, then TV-Y7 will be automatically blocked. Similarly, if you block TV-G category, then all the categories in the "young adult" will be blocked (TV-G, TV-PG, TV-14 and TV-MA).
- TV-NO: The channel is not locked.

## TROUBLESHOOTING

If your TV does not operate normally or cannot be turned on, please check the following troubleshooting questions. Remember also to check any other connected electronic device, such as a DVD or Blu-ray player to pinpoint the problem. If the TV still fails to operate normally, please contact technical support.

The TV does not operate properly	
<b>The TV does not respond when pressing any buttons</b>	<ul style="list-style-type: none"> <li>The TV may freeze up during use. Disconnect the power cord from the power socket for a few minutes. Reconnect the power cord and try to operate it again as usual.</li> </ul>
<b>TV cannot be switched on</b>	<ul style="list-style-type: none"> <li>Check that the TV is connected to the power supply.</li> <li>Make sure all connected AV devices are switched off before switching on your TV.</li> </ul>
<b>The remote control does not work</b>	<ul style="list-style-type: none"> <li>Check to see if there are any objects between the TV and the remote control causing an obstruction. Ensure that you are pointing the remote control directly at the TV.</li> <li>Ensure that the batteries are installed with the correct polarity (+ to +, - to -).</li> <li>Install new batteries.</li> </ul>
<b>Power is suddenly turned off</b>	<ul style="list-style-type: none"> <li>Check the power of the TV. The power supply maybe interrupted.</li> <li>Check if the sleep timer is set.</li> <li>Check whether the Auto Standby is activated.</li> </ul>
The video function does not work	
<b>No picture &amp; no sound</b>	<ul style="list-style-type: none"> <li>Check whether the TV is switched on.</li> <li>Try another channel. The problem may be caused by the broadcaster.</li> </ul>
<b>Picture appears slowly after switching on</b>	<ul style="list-style-type: none"> <li>This is normal; the image is muted during the TV startup process. Please contact your service centre if the picture has not appeared after 5 minutes.</li> </ul>
<b>No or poor color or poor picture</b>	<ul style="list-style-type: none"> <li>Adjust the settings in the Picture menu.</li> <li>Try another channel. The problem may be caused by the broadcaster.</li> <li>Check if video cables are connected properly.</li> </ul>
<b>Horizontal/Vertical bar or picture shaking</b>	<ul style="list-style-type: none"> <li>Check for local interference such as an electrical appliance or power tool.</li> </ul>
<b>Poor reception on some channels</b>	<ul style="list-style-type: none"> <li>The station or cable channel may be experiencing problems; tune to another station.</li> <li>Station signal may be weak, reposition the antenna for better reception.</li> <li>Check for sources of possible interference.</li> </ul>
<b>Lines or streaks in pictures</b>	<ul style="list-style-type: none"> <li>Check antenna (change the position of the antenna.)</li> </ul>
<b>No pictures when connecting HDMI</b>	<ul style="list-style-type: none"> <li>Check if the input source is HDMI1/HDMI2/HDMI3.</li> </ul>
<b>Pictures appear in wrong ratio</b>	<ul style="list-style-type: none"> <li>Adjust the Aspect Ratio settings in the <b>SETUP</b> menu or press the <b>ASPECT</b> button on the remote control.</li> </ul>
The audio function does not work	
<b>Picture OK but no sound</b>	<ul style="list-style-type: none"> <li>Press the <b>VOL +/-</b> buttons.</li> <li>Sound muted? Press the <b>MUTE</b> button.</li> <li>Try another channel. The problem may be caused by the broadcaster.</li> </ul>
<b>No output from one of the speakers</b>	<ul style="list-style-type: none"> <li>Adjust the Balance settings in the <b>AUDIO</b> menu.</li> </ul>
<b>Unusual sound from inside the TV</b>	<ul style="list-style-type: none"> <li>A change in ambient humidity or temperature may result in an unusual noise when the TV is switched on or off and does not indicate a fault with the TV.</li> </ul>
<b>No sound when connecting HDMI</b>	<ul style="list-style-type: none"> <li>Check if the input source is HDMI1/HDMI2/HDMI3.</li> </ul>
<b>Audio noise</b>	<ul style="list-style-type: none"> <li>Keep the RF coaxial cable away from the other connected cables.</li> </ul>



## TROUBLESHOOTING

Password	
Lost password	<ul style="list-style-type: none"> <li>Select the SET PASSWORD setting in the LOCK menu, then enter the following master password "8899". The master password clears your previous password and allows you to enter a new password.</li> </ul>
There is a problem in PC mode	
The signal is out of range (invalid format)	<ul style="list-style-type: none"> <li>Adjust the resolution, horizontal frequency, or vertical frequency.</li> </ul>
Vertical bar or stripe on background & Horizontal Noise & Incorrect position	<ul style="list-style-type: none"> <li>Use Auto configures or adjust clock, phase, or H/V position.</li> </ul>
Screen color is unstable or show a single color	<ul style="list-style-type: none"> <li>Check the signal cable.</li> <li>Reinstall the PC video card.</li> </ul>
If the WIFI connection fails or APP has connection issue, please check the following troubleshooting questions.	
WIFI connection fails	<ul style="list-style-type: none"> <li>Check signal strength for WIFI connection, the TV may be too far away from WIFI router.</li> <li>Check "authentication" setting.</li> <li>Make sure password is entered with correct upper or lower case letters.</li> <li>Check if TV is connected correctly.</li> <li>Try powering off and unplugging TV to reset TV.</li> <li>Try resetting the WIFI router, and also check for interference or WIFI channel problems.</li> </ul>
Problems with video streaming	<ul style="list-style-type: none"> <li>Check if internet connection is fast enough for streaming HD or 4K videos.</li> </ul>
<b>Netflix</b> has connection issue	<ul style="list-style-type: none"> <li>Try deactivating Netflix.</li> </ul>
Can't use Vudu and Pandora	<ul style="list-style-type: none"> <li>Vudu is only available in US and Pandora only available in limited countries.</li> </ul>

## Maintaining

- Do not use your TV in areas that are too hot or too cold, because the cabinet may warp or the screen may malfunction. Your TV works best in temperatures that are comfortable to you.
- Storage temperatures are 32° to 122°F(0° to 50°C).
- Working temperatures are 32° to 95°F(0° to 35°C).
- Do not place your TV in direct sunlight or near a heat source.
  - minimum 5cm distances around the apparatus for sufficient ventilation;
  - the ventilation should not be impeded by covering the ventilation openings with items, such as newspapers, table-cloths, curtains, etc.;
  - no naked flame sources, such as lighted candles, should be placed on the apparatus;
  - attention should be drawn to the environmental aspects of battery disposal.

## SPECIFICATION

Panel Size	32 inch diagonally
Display Type	DLED
Panel Technology	TFT
Panel 60 Hz Vs. 120 Hz	60 Hz
Display Resolution	1366 x 768
HDMI Support	1360 x 768
Panel Resolution	1366 x 768
Aspect Ratio	16:9
Dynamic Contrast Ratio-Panel	1200:1
Response Time (G To G)	8 ms
Lamp Life (Typ. Hours)	30,000 hours
Horizontal Viewing Angle (At CR>10)	178
Vertical Viewing Angle (At CR>10)	178
Wall-mount(LxW-mm)	200*100 VESA(mm)

### The FCC Wants You to Know



#### FCC STATEMENT

This device complies with Part 15 of the FCC Rules. Operation is subject to the following two conditions:

1. This device may not cause harmful interference, and
2. This device must accept any interference received, including interference that may cause undesired operation. Changes or modifications not expressly approved by the party responsible for compliance could void the user's authority to operate the equipment.

**NOTE** This equipment has been tested and found to comply with the limits for a Class B digital device, pursuant to Part 15 of the FCC Rules. These limits are designed to provide reasonable protection against harmful interference in a residential installation. This equipment generates uses and can radiate radio frequency energy and, if not installed and used in accordance with the instructions, may cause harmful interference to radio communications. However, there is no guarantee that interference will not occur in a particular installation. If this equipment does cause harmful interference to radio or television reception, which can be determined by turning the equipment off and on, the user is encouraged to try to correct the interference by one or more of the following measures:

1. Reorient or relocate the receiving antenna.
2. Increase the separation between the equipment and receiver.
3. Connect the equipment into an outlet on a circuit different from that to which the receiver is connected.
4. Consult the dealer or an experienced radio/TV technician for help.

#### FCC Radiation Exposure Statement

This equipment complies with FCC radiation exposure limits set forth for an uncontrolled environment. This equipment should be installed and operated with minimum distance 20cm between the radiator & your body.

## OTT APP SERVICE

If you want to know about these APP information or get more service. Please refer to following content.

- **Netflix**



You can call the following telephone for more help: **866-579-7172**

If your matter is regarding customer service, please refer to <https://contactus.netflix.com/help> for alternative contact information.

- **YouTube**



You can browse the following website for more help:

<https://productforums.google.com/forum/#!categories/youtube/smart-tvs>

- **VUDU**



You can call the following telephone for more help: **888-554-8838**

- **TG**



You can call the following telephone for more help: **888-874-5411**

- **Pandora**



You can send E-mail to Pandora for more help: [pandora-support@pandora.com](mailto:pandora-support@pandora.com)

- **AccuWeather**



You can send E-mail to AccuWeather for more help: [CustomerService@AccuWeather.com](mailto:CustomerService@AccuWeather.com)

## OBTAINING WARRANTY SERVICE

Please call Westinghouse Electronics at (800) 701-0680 for the locations of the nearest Westinghouse Electronics service center or to obtain in-home services.

## CONTEN

Consignes de sécurité importantes

Renseignements sur la sécurité

Préparation

Éléments compris

Vue avant

Vue arrière

Installation du socle

Retrait du socle en vue d'un montage mural

Vis de montage mural

Télécommande

Connexion des appareils externes

Personnalisation des paramètres du téléviseur

Configuration initiale

Diffusion

Muse

MES MÈDIAS

Visionnement de photos

Écoute de musique

Regarder des vidéos

PARAMÈTRES TV

Général

Image

Audio

Réseau

Canal

Heure

Verrouillage

Paramètres de APP

Source

Contrôle parental

Dépannage

Entretien

Caractéristiques techniques

OTT APP Service

Garantie limitée

## CONSIGNES DE SÉCURITÉ IMPORTANTES

- Lisez ces consignes. Avant d'utiliser ce produit, vous devez lire toutes les consignes liées à la sécurité et au fonctionnement de l'appareil.
- Conservez ces consignes où vous conseillons de conserver les consignes liées à la sécurité et au fonctionnement de l'appareil pour consultation future.
- Observez toutes les mises en garde. Vous devez suivre toutes les consignes liées au fonctionnement et à l'utilisation de l'appareil.
- Suivez toutes les consignes. Vous devez suivre toutes les consignes liées au fonctionnement et à l'utilisation de l'appareil.
- N'utilisez pas cet appareil près de l'eau. L'appareil ne doit pas être utilisé près de l'eau ou dans un lieu humide, par exemple dans un sous-sol humide ou près d'une piscine et autres.
- Nettoyez uniquement à l'aide d'un chiffon sec.
- N'obstruez pas les orifices de ventilation. Installez l'appareil conformément aux consignes du fabricant.
- N'installez pas l'appareil à proximité d'une source de chaleur comme un radiateur, une bouche de chaleur, une cuisinière ou d'autres appareils qui produisent de la chaleur (y compris les amplificateurs).
- Évitez de contourner pas le dispositif de sécurité de la fiche polarisée ou de la fiche de mise à la terre. Une fiche polarisée comporte deux lames dont l'une est plus large que l'autre. Une fiche avec mise à la terre comporte deux lames, en plus d'une broche de masse. La lame plus large ou la broche de masse vise à assurer votre sécurité. Si la fiche fournie n'est pas compatible avec votre prise, adressez-vous à un électricien pour faire remplacer la prise, qui est probablement défectueuse. Protect the power cord from being walked on or pinched particularly at plugs, convenience receptacles, and the point where they exit from the apparatus.
- Placez le cordon d'alimentation de sorte qu'il ne risque pas d'être piétiné ou coincé, particulièrement au niveau de la fiche et de la prise de courant, ainsi qu'au point de sortie de l'appareil.
- N'utilisez que les fixations et les accessoires recommandés par le fabricant.
- Utilisez l'appareil uniquement avec le chariot de manutention, le support, le trépied ou la table recommandés par le fabricant ou vendu avec l'appareil. Si vous utilisez un chariot, placez-le avec précaution afin d'éviter de le renverser et de vous blesser.



- Débranchez l'appareil en cas d'orage ou lorsqu'il reste inutilisé pendant une période prolongée.
- Confiez toute réparation à un technicien qualifié. Une réparation est nécessaire si l'appareil a subi un dommage d'une manière ou d'une autre, par exemple lorsque le cordon d'alimentation ou la fiche est endommagé, si un liquide a été renversé sur l'appareil, ou si des objets sont tombés sur celui-ci, l'appareil a été exposé à la pluie ou à l'humidité, si il fonctionne mal ou si il est tombé. Please keep the unit in a well-ventilated environment.
- Veuillez installer l'appareil dans un endroit bien aéré.

MISE EN GARDE pour réduire les risques d'incendie et de choc électrique, n'exposez pas cet appareil à la pluie ou à l'humidité. Ne l'exposez pas non plus aux gouttements ou aux éclaboussures. Ne placez pas d'objets remplis de liquide, par exemple un vase, sur le dessus de l'appareil.

MISE EN GARDE n'exposez pas les piles à une chaleur excessive comme celle induite par la lumière du soleil, un feu ou autrement.

MISE EN GARDE la prise secteur sert de dispositif de désaccouplage elle doit demeurer facilement accessible.

MISE EN GARDE AFFICHER LES RISQUES D'ÉLECTROCUTION, RETIREZ PAS LE COUVERCLE (OU LE PANEAU ARRIÈRE), CAR IL PEUT ÊTRE ÉLECTRIFIÉ PAR L'UTILISATEUR LITÉRIER. COUVERCLE PARATIQUES TECHNIQUE ALIFI.



Le symbole représentant un éclair à l'intérieur d'un triangle avertisseur l'utilisateur du danger de la présence d'une tension dangereuse présente dans les parties non isolées à l'intérieur de l'appareil, éventuellement suffisante pour constituer un risque d'électrocution.

Le symbole de point d'exclamation à l'intérieur d'un triangle avertisseur informe l'utilisateur de la présence de consignes de fonctionnement et de maintenance importantes dans la documentation qui accompagne l'appareil.

Cet équipement est un appareil électrique de classe II ou double isolation. Il n'est pas nécessaire de connecter le dispositif de mise à la terre.

Ce produit contient des composants électroniques ou électrochimiques. S'ils ne sont pas mis aux rebuts adéquatement, ces composants pourraient nuire à l'environnement ou à la santé des humains. La présence de cette étiquette sur le produit signifie qu'il ne doit pas être mis aux rebuts en tant que déchet non trié, mais faire l'objet d'une collecte sélective. Comme consommateur, vous devez vous assurer que ce produit est mis aux rebuts de la bonne manière.

**HDMI**<sup>®</sup> "HDMI, the HDMI logo and High-Definition Multimedia Interface are trademarks or registered trademarks of HDMI Licensing LLC."

## RENSEIGNEMENTS RELATIFS À LA SÉCURITÉ

Pour vous assurer du fonctionnement fiable et sécuritaire de cet équipement, veuillez lire avec attention les consignes de ce guide d'utilisation, et plus particulièrement les renseignements ci-dessous portant sur la sécurité.

### SÉCURITÉ ÉLECTRIQUE

- Le téléviseur ne doit être raccordé qu'à l'alimentation principale, à une tension correspondant à celle indiquée sur l'étiquette à l'arrière de l'appareil.
- Pour éviter les surcharges, ne branchez pas plusieurs autres appareils électroniques sur la prise utilisée pour le téléviseur.
- Pour éviter le piétinement et les chutes, ne placez pas les câbles de connexion à des endroits où les gens circulent.
- Pour éviter d'endommager les câbles de connexion, ne posez pas d'objets lourds sur ceux-ci.
- Lors du désaccouplement de la fiche d'une prise, tirez sur la fiche et non sur le câble.
- En cas d'orage ou lorsque le téléviseur reste inutilisé pendant une période prolongée, fermez l'interrupteur d'alimentation à l'arrière de l'appareil.
- Évitez de laisser de l'eau ou de l'humidité pénétrer à l'intérieur du téléviseur ou de l'adaptateur de courant. N'utilisez PAS l'appareil dans une pièce mouillée ou humide, comme une salle de bain ou une cuisine pleine de vapeur, ou près d'une piscine.
- Débranchez immédiatement l'appareil et demandez l'aide d'un professionnel si la fiche ou le câble est endommagé, si du liquide a été renversé sur le téléviseur, si celui-ci est exposé accidentellement à de l'eau ou de l'humidité, si un objet quelconque pénètre dans les orifices de ventilation par inadvertance ou si le téléviseur ne fonctionne pas normalement.
- Laissez les couvercles de sécurité en place. Il n'y a aucune pièce réparable par l'utilisateur à l'intérieur. Il est dangereux de tenter par vous-même de réparer l'appareil; en outre, cela pourrait annuler la garantie du produit. Seuls des techniciens qualifiés peuvent réparer cet appareil.
- Pour éviter qu'elles fuient, retirez les piles de la télécommande si vous ne l'utilisez pas pendant une période prolongée ou si les piles sont épuisées.
- N'ouvrez pas les piles et ne les jetez pas au feu lorsqu'elles sont épuisées.
- Pour de meilleurs résultats, utilisez le type AAA (exemple - alcalines, carbone - zinc, etc.) batteries.
- Installez uniquement des piles neuves du même type dans votre produit.
- Le défaut d'insérer les piles en respectant la polarité, comme indiqué dans le compartiment de la batterie, peut raccourcir la durée de vie des batteries ou piles risqueraient de fuir.
- Ne pas mélanger piles neuves et anciennes.
- Ne pas mélanger des piles alcalines, standard (carbone - zinc) ou rechargeables (nickel-cadmium) ou (nickel métal hydrure) rechargeables.
- Les batteries doivent être recyclées ou éliminées conformément aux lignes directrices nationales et locales.
- Ne tentez pas de recharger les piles jetables.
- Ne pas les bornes de la batterie en court-circuit.
- Gardez loin des enfants.

### SÉCURITÉ PHYSIQUE

- N'obstruez pas les orifices de ventilation sur le panneau arrière. Vous pouvez placer le téléviseur dans un meuble, mais assurez-vous de laisser un espace de dégagement d'au moins 5 cm (2 po) tout autour.
- Ne tapez sur l'écran du téléviseur et ne le secouez pas; vous risqueriez d'endommager les circuits à l'intérieur. Prenez bien soin de la télécommande.
- Pour nettoyer le téléviseur, utilisez un chiffon doux sec. N'utilisez pas de solvants, ni de liquides à base de pétrole.
- N'installez pas l'appareil à proximité d'une source de chaleur comme un radiateur, une bouche de chaleur, une cuisinière ou d'autres appareils qui produisent de la chaleur (y compris les amplificateurs).
- Ne contournez pas le dispositif de sécurité de la fiche polarisée ou de la fiche de type mise à la terre. Une fiche polarisée comporte deux lames dont l'une est plus large que l'autre. Une fiche avec mise à la terre comporte deux lames, en plus d'une broche de masse. La lame plus large ou la broche de masse vise à assurer votre sécurité. Si la fiche fournie n'est pas compatible avec votre prise, adressez-vous à un électricien pour faire remplacer la prise, qui est probablement désuète.
- Placez le cordon d'alimentation de sorte qu'il ne risque pas d'être piétiné ou coincé, particulièrement au niveau de la fiche.
- Débranchez l'appareil lors des orages ou inutilisés pendant de longues périodes.
- Confiez toute réparation à un technicien qualifié. Une réparation est nécessaire si l'appareil fonctionne mal ou s'il a été endommagé d'une manière ou d'une autre (y compris le cordon d'alimentation ou la fiche).
- Une réparation est aussi nécessaire lorsqu'un liquide a été renversé sur l'appareil ou que des objets sont tombés sur celui-ci, si l'appareil a été exposé à la pluie ou à l'humidité, ou s'il est tombé.
- 5cm distances minimales autour de l'appareil pour une ventilation suffisante.
- La ventilation ne doit pas être empêchée en couvrant les ouvertures de ventilation avec des objets tels que des journaux, nappes, rideaux, etc.
- No hay fuente de llamas, como una vela encendida, se deben colocar sobre el aparato.
- L'attention doit être attirée sur les aspects environnementaux de l'élimination de la batterie.

## PRÉPARATION

### Éléments compris

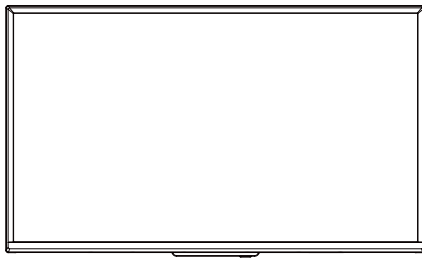

Poste de télévision



Télécommande et piles

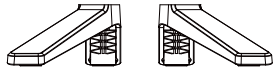

Socle de télévision

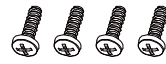

Quatre vis (B 4x26)

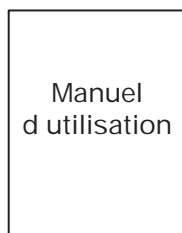

Manuel d'utilisation

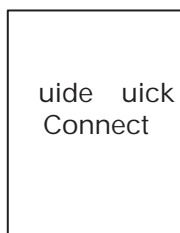

Guide rapide Connect



Garantie Carte

## Vue avant

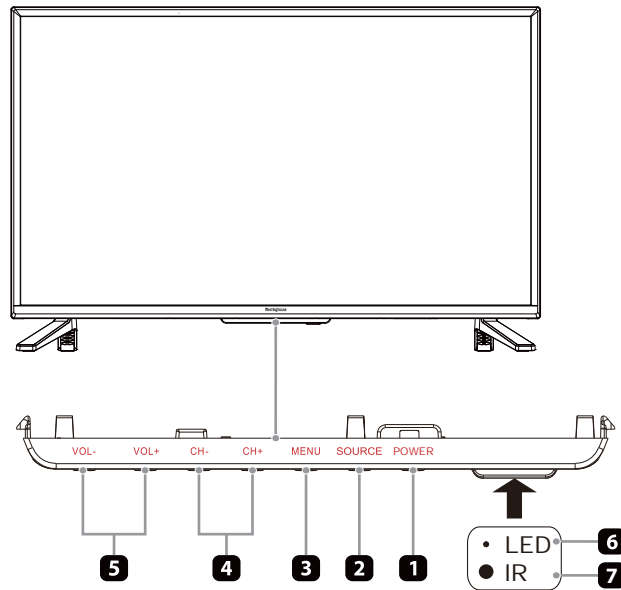

- . MISE SOUS TENSION  
Pour faire basculer le téléviseur entre les modes Sous tension et Veille.
- . SOURCE  
Appuyez sur cette touche pour choisir la source du signal d'entrée.
- . MENU  
Afficher le menu principal.
- . CH -  
Appuyez sur cette touche pour choisir un canal.
- . VOL -  
Appuyez sur cette touche pour régler le volume.
- . T moins de mise sous tension  
Apparaît en bleu lorsque le téléviseur est allumé.  
Apparaît en rouge lorsque le téléviseur est en mode veille.
- . IR (Récepteur infrarouge)  
Reçoit les signaux IR de la télécommande.



Vue arrière

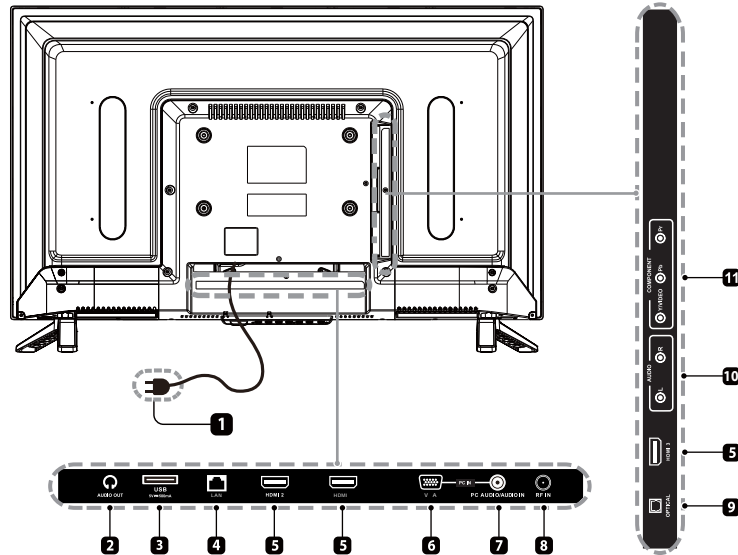

- 1. Cordon d'alimentation  
Se branche dans une prise de courant c.a.
- 2. Prise pour écouteurs  
Se raccorde aux écouteurs.
- 3. Port USB  
Se raccorde un dispositif de stockage USB afin de lire des fichiers de film et de photos compatibles.
- 4. LAN  
Le port de connexion de réseau.
- 5. Entrées HDMI  
Se raccordent un appareil avec signal de sortie haute définition (HD).
- 6. Entrée V/A  
Se raccorde un ordinateur ou d'autres appareils dotés d'une interface VGA.
- 7. Entrée PC AUDIO/VIDEO  
Se raccorde la sortie audio d'un ordinateur.
- 8. Entrée DTV TV  
Se raccorde la prise de l'antenne (75Ω VHF/ HF) à l'aide du câble coaxial RF.
- 9. OPTIQUE  
Pour connecter un système de son numérique cette prise.
- 10. Entrée Audio  
Se raccorde la prise AUDIO (L / R) de connecteurs de sortie des appareils audio externes.
- 11. COMPOSITE COMPOSANT IN  
Se raccorde aux appareils AV avec prises de sortie vidéo et audio pour composite/composants ( /Pb/Pr). La vidéo composite/composante( /PB/PR) partage avec l'entrée audio (D/G).

### Installation du socle

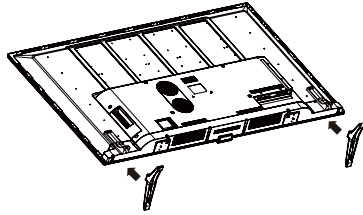

- 1. Couchez le téléviseur face vers le bas sur une surface plate et coussinée pour éviter de l'endommager ou de rayer l'écran.
- 2. Fixez le support de stand gauche à l'unité principale en utilisant les 2 vis fournies. (B4 26)
- 3. Fixez le support de stand droit à l'unité principale en utilisant les 2 vis fournies. (B4 26)

### Retrait du socle en vue d'un montage mural

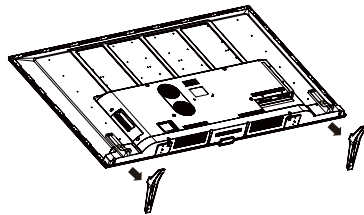

- 1. Couchez le téléviseur face vers le bas sur une surface plate et coussinée pour éviter de l'endommager ou de rayer l'écran.
- 2. Desserrez les 4 vis en tenant le socle, puis retirez-les.
- 3. Fixez le support mural au téléviseur en utilisant les trous de fixation arrière du téléviseur. Installez ce téléviseur en suivant les consignes comprises avec le support mural.

### VIS MONTAGE MURAL

- Montar el soporte VESA utilizando 4\*M6\*8 tornillos (no incluidos).
- MISE EN GARDE: Pour éviter toute blessure, cet appareil doit être solidement fixé au sol/mur selon les instructions d'installation.

#### MISE EN GARDE

Ne jamais placer un téléviseur dans un endroit instable. Un téléviseur pourrait tomber et causer de graves blessures ou la mort. Plusieurs blessures, surtout aux enfants, peuvent être évitées en prenant de simples précautions comme:

- Utiliser les supports recommandés par le fabricant du téléviseur.
- Utiliser uniquement des meubles pouvant supporter sûrement le téléviseur.
- Assurer que le téléviseur ne dépasse pas le bord du meuble.
- Ne pas installer le téléviseur sur les meubles légers (par exemple, armoires ou étagères) sans fixer le meuble et le téléviseur à un support adéquat.
- Ne pas placer le téléviseur sur un linge ou d'autres matériaux qui pourraient se situer entre le téléviseur et le meuble-support.
- Informer les enfants sur les dangers de monter sur les meubles pour toucher au téléviseur ou régler les contrôles.
- Si votre téléviseur actuel est retenu ou démonté, les mêmes considérations mentionnées ci-haut s'appliquent.

## PRÉPARATION

### ■ T L COMMANDE

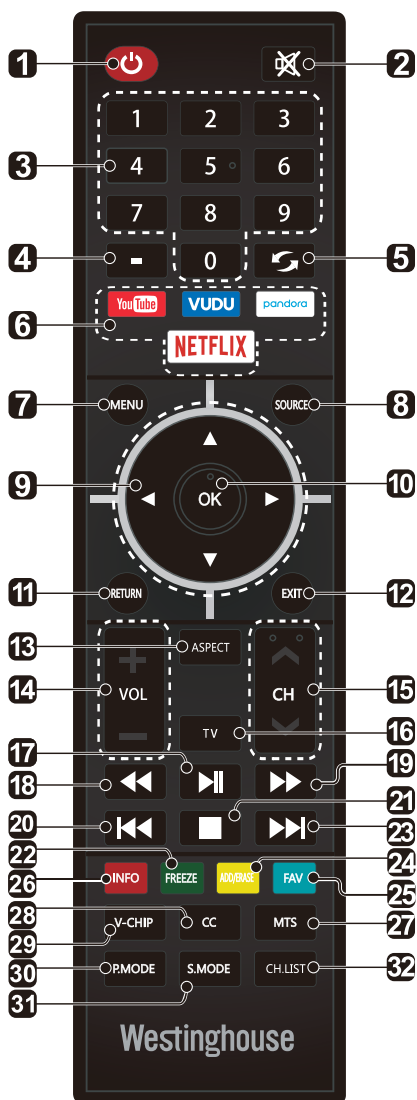

1. Pour basculer le téléviseur entre les modes Sous tension et Veille.
2. Pour activer ou désactiver le son du téléviseur.
3. Pour sélectionner un canal. ( Mode ATV TV)
  - Pour entrer plusieurs numéros de canal par exemple - .
  - Pour revenir au canal précédent.
  - AS Appuyez sur pour sélectionner l'APPS souhaitée.
  - MENU Pour afficher le menu d'affichage l'écran.
  - SOURCE Pour choisir parmi les différentes sources du signal d'entrée. TV I I I S V A AV omponent.
  - Vous permet de naviguer dans les menus affichés et de régler les paramètres du syst me en fonction de vos préférences.
4. Onfirme la sélection dans les menus affichés.
5. RETURN Retour au menu précédent.
6. EXIT Pour quitter le menu OS .
7. AS E T RATIO Pour sélectionner le format de l'image standard ide ide zoom zoom.
8. VOL Pour sélectionner un canal.
  - ▲ ▼ Pour régler le volume.
9. TV Appuyez sur pour mettre en mode TV.
10. anchez la lecture ou mettre en pause.
11. Inverser rapidement la lecture.
12. Avancer rapidement la lecture.
13. Passer au début de la précédente chapitre piste photo.
14. Arr ter la lecture.
15. FREEZE e gel de la photo.
16. Passer au début de la prochaine chapitre piste photo.
17. ADD ERASE Ajouter ou supprimer des canaux préférés.
18. FAV Afficher la chaîne préférée.
19. INFO Afficher les renseignements sur le grillage comme le canal et la source de l'apport.
20. MTS Pour basculer entre les différents canaux audio STEREO ONO SAP.
21. sélection du sous-titrage ON OFF On ute(A TIVÉ ÉSA TIVÉ ST activé sur son désactivé).
22. V I Pour configurer le contrôle parental.
23. .MODE Pour sélectionner le mode de l'image dynamique / film / utilisateur / standard.
24. S.MODE Pour sélectionner le mode audio standard/musique/film/utilisateur.
25. .LIST Pour afficher la liste des programmes.

## CONNEXION DES APPAREILS EXTERNES

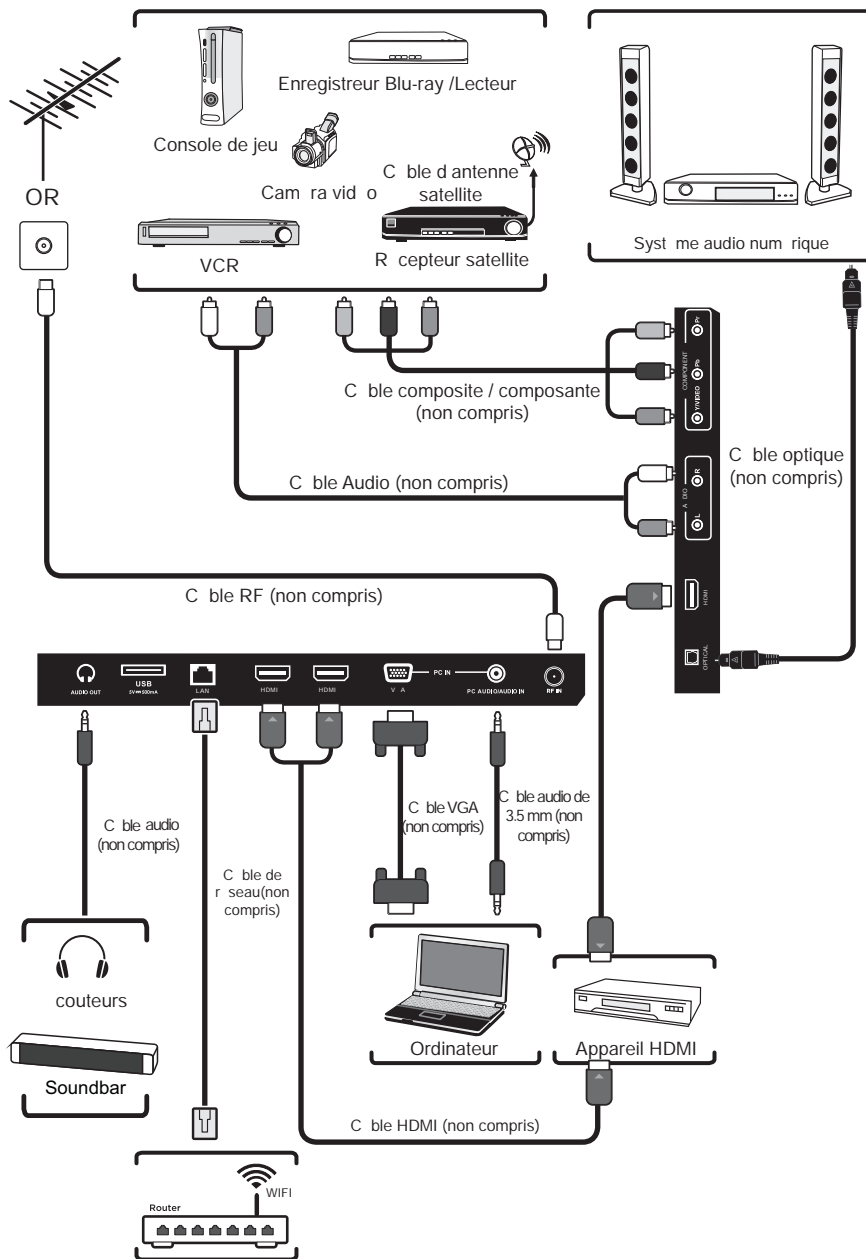

## PERSONNALISATION DES PARAMÈTRES D'ÉCRAN

### Configuration initiale

Une fois toutes les connexions physiques établies, branchez le cordon d'alimentation dans la prise de courant. À cette étape, le téléviseur passera en mode Veille et le voyant DEL rouge s'allumera.

Une fois sous ce mode, appuyez sur la touche de l'appareil ou de la télécommande pour allumer le téléviseur. Le voyant DEL rouge passera au bleu.

La première fois que vous allumez le téléviseur, l'assistant de configuration s'affiche. Appuyez sur les touches fléchées pour mettre en surbrillance et sélectionner le mode désiré et appuyez sur OK pour confirmer.

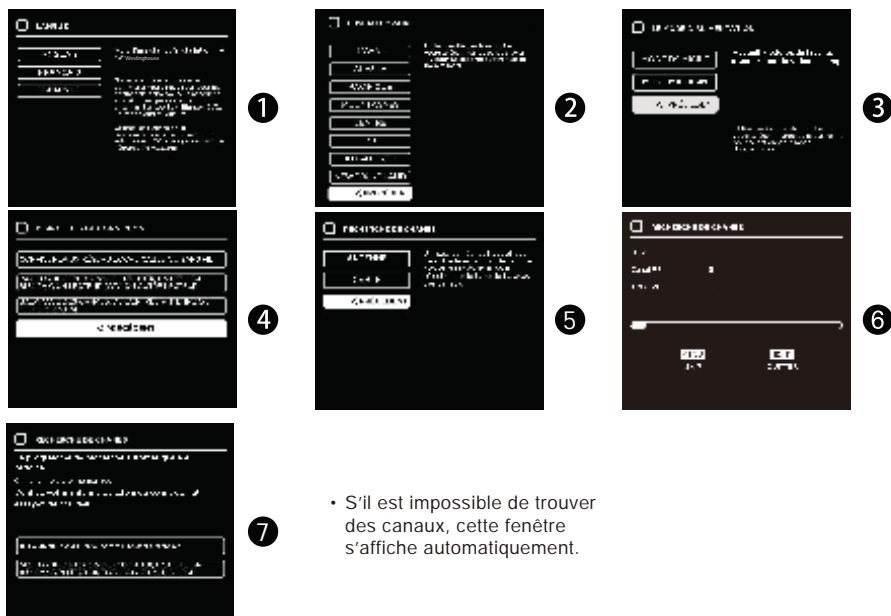

o e domicile si vous choisissez ce mode, le mode de l'image sera Standard.

o e magasin sélectionnez Dynamic Mode (Mode Dynamique) si vous souhaitez que l'image soit plus claire. Ce mode peut parfois consommer plus d'énergie lorsque vous utilisez le mode Volume/Son et le mode Image.

a consommation d'énergie u E E E evrait tre inférieure 0. W.

## Diffusion

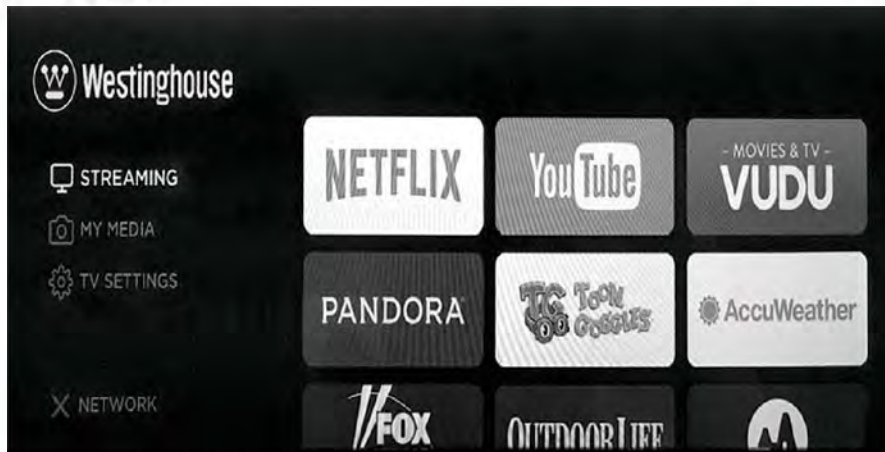

Appuyez sur la touche **MENU** pour afficher le menu principal, ensuite utilisez la flèche de boutons à souligner **STREAMING** en continu et appuyez sur ok pour confirmer. Utiliser les flèches au cycle parmi différentes options et de sélectionner certains apps pour entrer.

<b>NETFLIX</b>	Visionnez instantanément des émissions et des films en diffusion continue sur Internet.
<b>YouTube</b>	Visionnez vos contenus YouTube sur le meilleur écran de la maison.
<b>VUDU</b>	Découvrez, regardez et stockez les émissions télévisées et les films les plus récents à haute qualité(1080p). Inscription gratuite. Aucun abonnement, frais de retard ou engagement.
<b>Pandora</b>	Radio gratuite et personnalisée offrant une écoute musicale agréable, sans effort et avec de nouvelles découvertes. Il suffit de débiter avec le nom d'un artiste, d'une pièce, d'un genre ou d'un compositeur que vous adorez, et Pandora fera le reste du travail pour vous. Il est ainsi facile de créer des postes de radio qui ne joueront que la musique que vous aimez.
<b>Toon goggles</b>	Une plateforme de vidéo sur demande par abonnement qui propose des dessins animés amusants et éducatifs, des jeux stimulants et des chansons du monde entier et en plusieurs langues aux enfants.
<b>AccuWeather</b>	Indique la température et les conditions météorologiques du moment partout dans le monde en degrés Celsius ou Fahrenheit.

## PERSONNALISATION DES PARAMÈTRES DU TÉLÉVISEUR

### MUSE



Appuyez sur la touche **MENU** pour afficher le menu principal, ensuite utilisez la flèche de boutons à souligner **STREAMING** en continu et appuyez sur ok pour confirmer. Utiliser les flèches au cycle parmi différentes options et de sélectionner **MUSE** pour entrer dans la samba tv, puis sélectionnez programmes souhaités et montre à regarder.

### MES MÉDIAS



Appuyez sur le bouton **MENU** pour afficher l'interface principale, puis utilisez les touches fléchées pour mettre en évidence **MES MÉDIAS** et appuyez sur **OK** pour confirmer. Sélectionnez parmi les photos, musique et vidéo pour voir ce que vous aimez.

**Remarque:** Disks portables doivent être insérés avant d'entrer dans le menu MEDIA.

☐ VISIONNEMENT DE PHOTOS



Utilisez les touches flèches pour mettre en surbrillance l'option PHOTOS et appuyez sur OK, puis il sautera pour confirmer le lecteur inséré, appuyez sur OK pour entrer.



Après avoir entré PHOTOS, utilisez les touches flèches pour sélectionner le fichier image et appuyez sur OK pour entrer.



Après avoir entré le fichier image, utilisez les touches fléchées pour sélectionner l'image souhaitée, puis appuyez sur le bouton de lecture pour afficher.

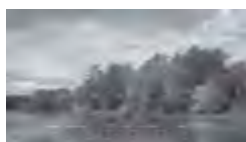

Lorsque l'image est en cours, la barre image de la fonction sera affiche. Utilisez les touches flèches pour sélectionner la fonction désirée disponible sur la barre.

☐ CO TNER DE LA M SIE



Utilisez les touches flèches pour mettre en surbrillance l'option MUSIC et appuyez sur OK, puis il sautera pour confirmer le lecteur inséré, appuyez sur OK pour entrer.



Après avoir entré MUSIC, utilisez les touches flèches pour sélectionner le fichier musique et appuyez sur OK pour entrer.



Après avoir entré le fichier musique, utilisez les touches flèches pour sélectionner le musique souhaitée, puis appuyez sur le bouton de lecture pour afficher.



Lorsque le musique est en cours, la barre musique de la fonction sera affiche. Utilisez les touches flèches pour sélectionner la fonction désirée disponible sur la barre.



## PERSONNALISATION DES PARAMÈTRES DU TÉLÉVISEUR

### □ REGARDER DES VIDÉOS



- Utilisez les touches flèches pour mettre en surbrillance l'option **VIDÉO** et appuyez sur **OK**, puis il sautera pour confirmer le lecteur inséré, appuyez sur **OK** pour entrer.

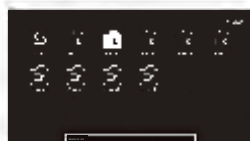

- Après avoir entré **VIDÉO**, utilisez les touches flèches pour sélectionner le fichier vidéo et appuyez sur **OK** pour entrer.



- Après avoir entré le fichier vidéo, utilisez les touches flèches pour sélectionner la vidéo souhaitée, puis appuyez sur le bouton de lecture pour afficher.

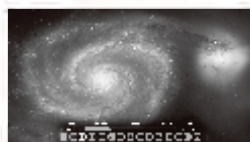

- Lorsque le vidéo est en cours, la barre vidéo de la fonction sera affiche. Utilisez les touches flèches pour sélectionner la fonction désirée disponible sur la barre.

### ■ PARAMÈTRES DE TV

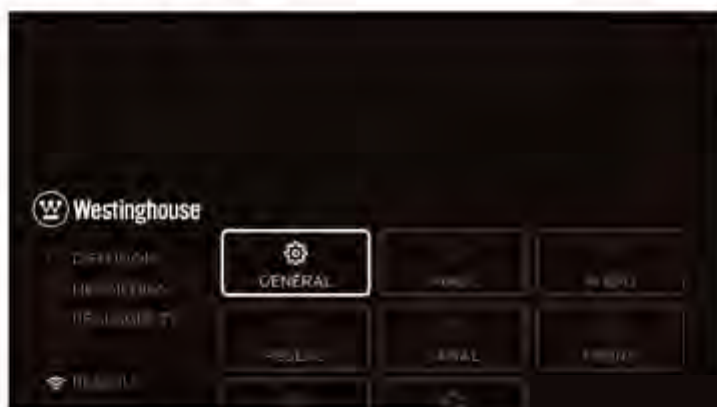

Appuyez sur **MENU** pour afficher l'interface principale, utilisez les touches flèches pour mettre en évidence **RÉGLAGES TV** et appuyez sur **OK** pour confirmer. Alors, cycle entre Général, Image, Audio, Réseau, Canal, Heure, Verro, Paramètres de App, et sélectionner l'option désirée pour s'adapter.

□ GÉNÉRAL

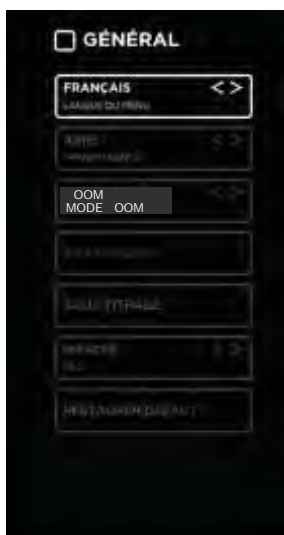

- Appuyez sur MEN pour afficher l'interface principale, utilisez les touches flèches pour mettre en évidence R LA ES TV et appuyez sur OK pour confirmer. Ensuite, utilisez les touches flèches pour sélectionner G R RAL pour entrer et ajuster chaque param tre d'option.

LANGUE MEN	Pour sélectionner la langue des menus: anglais, français ou espagnol. Si il n'y a pas de langue des menus, l'écran est en anglais.	
TRANSPARENCE	Pour activer ou désactiver la fonction de transparence. ARRÊT/MARCHE	
OOM MODE	sélectionner le mode de zoom M / M / /CI M Remarque : avec un Source d'entrée différente, les options du mode zoom peuvent varier.	
VARIABLE	Pour régler les paramètres des options avancées: H-POS, V-POS, Horloge, Phase ou AUTOMATIQUE. (Mode Source VGA seulement)	
SOUSTITRAGE	Mode CC	Arrêt/marche
	Sélection de base	CC1, CC2, CC3, CC4 TE TE1,TE T2,TE TE3, TE TE4
	Sélection avancée	Service1/Service2.../ Service6.
	Option	Mode,MOD LE CARACT RES, TAILLE,CARACT RES,MOD LE DE CO TO R,CO LE R DE CO TO R,FG-COLOR, BG-COLOR,OPACITE TE, BG-OPACIT
DLC	Sélectionnez cette option pour activer ou désactiver la fonction de commande dynamique de la luminosité/ARRÊT/MARCHE	
RESTAURER D'AFFICHAGE	Pour restaurer les paramètres par défaut de l'écran.	

PERSO ALISATION DES PARAMETRES D'IMAGE

IMAGE



Appuyez sur **MEN** pour afficher l'interface principale, utilisez les touches flèches pour mettre en évidence **RÉGLAGE TV** et appuyez sur **OK** pour confirmer. Ensuite, utilisez les touches flèches pour sélectionner **IMAGE** pour entrer et ajuster chaque paramètre d'option.

MODE D'IMAGE	Cycle entre les modes d'image: Dynamique/ Norme/Fil/ Filtrateur.
CRAN BLEU	Permet l'affichage de l'arrière-plan en bleu si le signal est faible ou inexistant. ARRET/MARCHE
LIMINOSITÉ	Permet d'accroître ou de diminuer la quantité de blanc dans l'image.
CONTRASTE	Permet de régler l'écart entre les parties claires et sombres de l'image.
COULEUR	Permet de régler l'intensité des couleurs.
NETTETÉ	Permet de régler le niveau de netteté des contours entre les parties claires et sombres de l'image.
TINTE	Permet de régler l'équilibre entre les niveaux de rouge et de bleu.
TEMPÉRATURE DE COULEUR	Permet de basculer entre les températures de couleur: Froid/ Normale/Chaud
RÉGLAGE AVANCÉ	Fixer les options suivantes: Réduction du bruit Réduire le niveau de bruit STROG/ARRET/FAIBLE/MOÛE

□ AUDIO



Appuyez sur MENU pour afficher l'interface principale, utilisez les touches flèches pour mettre en évidence RGLAGES TV et appuyez sur O pour confirmer. Ensuite, utilisez les touches flèches pour sélectionner AUDIO pour entrer et ajuster chaque paramètre d'option.

MODE SAIN	Permet de sélectionner une technique d'amélioration audio : NORME/MSI/EFIL/TILISATEVR.
ASS	Pour régler l'intensité relative des sons plus graves.
TREBLE	Pour régler l'intensité relative des sons plus aigus.
ALANCE	Pour régler le volume relatif des haut-parleurs dans un système qui en compte plusieurs.
SORTIE AUDIO NUMERIQUE	Pour sélectionner le mode de sortie audio numérique: RAW ou PCM.
ARRÊT/MARCHE SOUND	ARRÊT/MARCHE pour fournir une expérience d'écoute améliorée.
AUTO VOLUME	ARRÊT/MARCHE pour contrôler automatiquement les niveaux de volume.
LANGUE AUDIO	Pour sélectionner la langue audio : anglais, français, espagnol.

□ RÉSEAU



Appuyez sur MENU pour afficher l'interface principale, utilisez les touches flèches pour mettre en évidence RGLAGES TV et appuyez sur O pour confirmer. Ensuite, utilisez les touches flèches pour sélectionner RÉSEAU pour entrer et ajuster chaque paramètre d'option.

TÉLERÉSEAU	Sélectionnez Lan et le réseau sans fil, puis connectez le téléviseur au réseau câblé ou recherchez le réseau sans fil grâce à la recherche disponible Wifi.
MONTRER RÉSEAU	Afficher le réseau actuel qui vous connectez.
ADRESSE DE IP	Pour afficher l'information actuelle du IP.

**PERSO NALISATION DES PARAM ETRES D'INSTALLATION**



La première fois lors de la connexion du réseau et établir une connexion avec succès, le menu CONFIGURATION DE RESEAUX apparaîtra, et confirmer NEXT pour entrer le menu PERMETTRE TV INTERACTIVE. Ensuite, utilisez les touches flèches pour sélectionner ACTIVER/DÉSACTIVER la télévision interactive, et appuyez sur le bouton OK pour confirmer.

Ensuite, vous entrerez le menu MAINTENANT VOUS AVEZ TV INTERACTIVE, et utilisez la flèche HAUT de la télécommande pour obtenir le maximum de l'expérience que vous regardez.

**CANAL**



Appuyez sur MENU pour afficher l'interface principale, utilisez les touches flèches pour mettre en évidence RENSEIGNEMENTS TV et appuyez sur OK pour confirmer. Ensuite, utilisez les touches flèches pour sélectionner CANAL pour entrer et ajuster chaque paramètre d'option.

AIR CIBLE	Pour sélectionner l'antenne : Air ou Câble.
AUTO SCAN	Sélectionnez la fonction Auto Scan pour scanner vos chaînes câblées disponibles.
FAVORIS	Pour définir le canal sélectionné comme canal favori.
MONTRER CACHER	Pour afficher ou masquer le canal sélectionné.
NOM DU CANAL	Pour afficher le nom du canal actuel.
ÉTIQUETTE DE CANAL	Pour afficher l'étiquette du canal actuel.
RENSEIGNEMENTS SIGNAL	Pour afficher la information du signal actuel.

HEURE



- Appuyez sur **MENU** pour afficher l'interface principale, utilisez les touches flèches pour mettre en évidence **HEURE** et appuyez sur **OK** pour confirmer. Ensuite, utilisez les touches flèches pour sélectionner **HEURE** pour entrer et ajuster chaque paramètre d'option.

TIMER DE VEILLE	Pour sélectionner une durée au bout de laquelle le téléviseur passe automatiquement en mode Veille: ARRET/10/.../180/240 min.
OSD MINUTERIE	Définir les OSD Minuterie: ARRET/15s/30s/60s/120s/240s.
FUSEAU HORAIRE	Pour sélectionner un fuseau horaire: Pacifique/Alaska/Hawaii/ Newfoundland/ Atlantique/Est/Centre/Montagnes. Newfoundland.
HEURE AVANCEE	Pour activer ou désactiver l'heure avancée. Arrêt/Marche.
HORLOGE	Affichage de l'heure de l'horloge.

VERROUILLAGE



- Appuyez sur **MENU** pour afficher l'interface principale, utilisez les touches flèches pour mettre en évidence **VERROUILLAGE** et appuyez sur **OK** pour confirmer. Ensuite, utilisez les touches flèches pour sélectionner **VERROUILLAGE** pour entrer et ajuster chaque paramètre d'option. Le mot de passe par défaut est **0000**.

CHANGER LE MOT DE PASSE	Utilisez les touches 0-9 pour entrer l'ancien mot de passe, puis entrez le nouveau mot de passe à 4 chiffres. Entrez le nouveau mot de passe une autre fois pour le confirmer.	
SYS LOCK	Sélectionnez cette option pour activer ou désactiver le verrouillage du système. Les options suivantes : SA, Canada, RRT Setting and Reset RRT ( SA, Canada, Réglage RRT et R initialisation RRT) ne seront accessibles que lorsque vous activerez le verrouillage du système.	
SA	TV	Classement TV : Appuyez sur la touche <b>O</b> pour verrouiller ou désverrouiller le classement TV.
	MPAA	Sélectionnez le classement de la MPAA : /A,G, PG, PG-13, R, C-17 ou ...
CANADA	Canada Anglais	Permet de sélectionner le classement de la MPAA pour les anglophones: E, C, C8, G, PG, 14, 18.
	Canada Français	Permet de sélectionner le classement de la MPAA pour les francophones: E, G, 8 ans, 13 ans, 16 ans, 18 ans.
PARAMETRES DE RRT	Pour définir le tableau régional de classification.	
RRT INITIALISATION	Sélectionnez cette option pour réinitialiser le réglage RRT.	
SERRURE CLAIR	Effacer tous les paramètres de verrouillage.	

## PERSONNALISATION DES PARAMÈTRES DU TÉLÉVISEUR

### ☐ PARAMÈTRES DE APP



- Appuyez sur **MENU** pour afficher l'interface principale, utilisez les touches flèches pour mettre en évidence **PARAMÈTRES TV** et appuyez sur **OK** pour confirmer. Ensuite, utilisez les touches flèches pour sélectionner **PARAMÈTRES DE APP** pour entrer et ajuster chaque paramètre d'option.

DÉSACTIVER APP	Désactiver Netflix et effacer les informations du compte.
DÉSACTIVER APP	Désactiver Vudu et effacer les informations du compte.
PARAMÈTRES TV INTERACTIVE	Pour accéder à la Muse et profiter des différents programmes et spectacles de la télévision Samba.
ESN	Numéro de série électronique.

### ■ SOURCE

Appuyez sur **SOURCE** sur la télécommande ou sur l'appareil principal pour afficher le menu de la source, puis utilisez les touches flèches pour faire défiler parmi les différentes sources d'entrée: TV/AV/COMPONENT/HDMI1/HDMI2/HDMI3/VGA/USB, puis utilisez la flèche pour mettre en surbrillance la source désirée, puis appuyez sur **OK** pour confirmer.

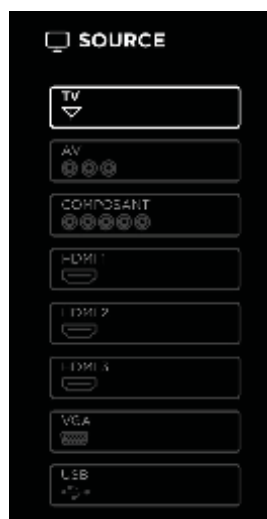

## CONTRÔLE PARENTAL

Appuyez sur la touche MENU de l'appareil principal ou de la télécommande, puis sur les touches pour sélectionner le menu VERRO. Utilisez les touches 0 à 9 pour entrer le mot de passe à 4 chiffres qui vous permettra d'ouvrir le menu VERROU. Si vous utilisez cette fonction, vous pouvez « bloquer » la diffusion de la programmation télévisuelle indésirable.

Contrôle parental offre aux utilisateurs une grande variété d'options et de paramètres qui limitent ou "bloc" la programmation qui peut apparaître sur le téléviseur. Contrôle parental permet aux utilisateurs de définir quel programme note qu'ils considèrent comme acceptable pour un spectateur plus sensible plus jeune. Il peut être préréglée et soit allumé ou éteint par l'utilisateur qui spécifie le 4 numéro code secret du mot de passe. le nombre d'heures bloquées peut également être spécifié.

Audience générale et le bloc des enfants devraient tous deux être programmés dans la mémoire du téléviseur. Séparer les différentes cotes d'écoute sont spécifiées pour les TV et le mouvement image industrie; les deux systèmes de notation devraient être utilisés et basés sur l'âge des enfants.

### Vue d'ensemble

Pour assurer une couverture complète de tous les programmes de télévision (films et émission de télévision régulière) en utilisant l'option Bloquer l'âge, choisissez une note à la fois la MPAA et de télévision tables indicatives des parents sur la page suivante. En outre, vous pouvez ajouter d'autres restrictions choisies dans le menu bloc de contenu et de sous-menus.

### Éléments dont il faut tenir compte avant de configurer le contrôle parental

Déterminer qui note que vous considérez sont acceptables pour différents téléspectateurs. Par exemple, si vous choisissez TV-PG, les cotes plus restrictives sera automatiquement bloqué; certains téléspectateurs ne seront pas en mesure de voir: TV-PG, TV-14 ou TV-MA programmes notés. Vous pouvez bloquer la source vidéo auxiliaire entièrement.

Utilisez l'option de contenu Blk pour bloquer le programme contenu en fonction des paramètres individuels tels que: forte de dialogue, Bad langue, Scènes de sexe, Scènes de violence ou de fantaisie.

Allez dans l'option Set Password et utilisez les touches numériques de la télécommande pour définir un mot de passe secret, puis enregistrez le mot de passe, il est le seul moyen d'accéder au menu de contrôle parental et de modifier le réglage des notes, ou désactiver le contrôle parental.

- Vous pouvez définir différentes restrictions de visionnement pour grand public et pour enfants; celles-ci peuvent être actives pour les deux types de téléspectateurs en même temps.
- Indiquer simplement un blocage de contenu, par exemple les scènes de sexe, ne bloquera pas automatiquement la programmation issue des sources vidéo.
- Même si vous décidez de ne pas bloquer les entrées AUX, les cotes que vous indiquez bloqueront automatiquement la programmation issue des sources vidéo.
- Vous ne pouvez pas désactiver le contrôle parental en débranchant le téléviseur de la prise de courant. Si l'alimentation est coupée, la plage d'heures bloquées sera automatiquement réinitialisée à sa valeur par défaut.



## CONTRÔLE PARENTAL

### Système de classement de la MPAA

Description		Signification
	Grand public	Le contenu n'offensera pas la majorité des téléspectateurs.
P	Surveillance parentale recommandée	Les parents pourraient vouloir empêcher leurs enfants de regarder l'émission en raison de son contenu.
P	Accord parental fortement recommandé	L'émission est inappropriée pour les préadolescents; son contenu est plus choquant que celui des émissions avec une cote PG.
R	Réservé aux adultes	Not for children under 17-contains strong element of sex and/or violence.
NC	Interdit aux moins de 17 ans	En aucun cas destiné aux enfants de moins de 17 ans. Présente du contenu sexuel explicite.
	Films pornographiques	Équivalent à la cote NC-17.
Aucun classement	Aucun classement	La MPAA n'a pas attribué de cote à cette émission.

### Système de classement TV Parental Guideline Rating System



- Sélectionnez l'option VERRO dans les paramètres du téléviseur, puis utilisez les touches flèches pour mettre en surbrillance **USA** et appuyez sur le bouton OK pour entrer. Sélectionnez TV pour entrer ensemble parental système de classement de TV.

Description		Signification
TV	Tous les enfants	Le contenu n'offensera pas la majorité des téléspectateurs
TV	Enfants de 7 ans	Jugé convenable pour les enfants de plus de 7 ans; peut contenir des scènes de violence fictive.
TV	Grand public	Convient à tous les auditoires; les enfants peuvent regarder cette programmation sans supervision.
TV P	surveillance parentale recommandée	Ne convient pas aux jeunes enfants; peut contenir des propos suggestifs, un langage grossier et des scènes de sexe et de violence.
TV	Accord parental fortement recommandé	Ne convient pas aux enfants de moins de 14 ans; peut contenir des propos abusifs, un langage.
TV MA	Réservé aux adultes	Adultes uniquement; peut contenir des propos abusifs, un langage grossier et des scènes de sexe et de violence.

- Le classement canadien-anglais est utilisé dans tout le Canada anglophone (C, C8+, G, PG, 14+, 18+).
- Le classement canadien-français est utilisé au Québec (G, 8 ans+, 13 ans+, 16 ans+, 18 ans+).
- La puce V-Chip bloquera automatiquement certaines catégories « plus restrictive ». Si vous bloquez la catégorie TV-Y, la catégorie TV-Y7 sera alors automatiquement bloquée. De la même manière, si vous bloquez la catégorie TV-G, alors toutes les catégories du groupe « jeunes adultes » seront bloquées (TV-G, TV-PG, TV-14 et TV-MA).
- TV-NO: Le canal est pas verrouillé..

## D PANNA F

Si votre téléviseur ne fonctionne pas normalement ou si vous n'arrivez pas à l'allumer, veuillez vérifier les éléments de dépannage suivants. Pour identifier le problème, pensez aussi à vérifier tous les autres appareils électroniques connectés, par exemple le lecteur de DVD ou le lecteur Blu-ray. Si le téléviseur ne fonctionne toujours pas normalement, s'il vous plaît contacter le support technique.

Le t l viseur ne fonctionne pas normalement	
Le t l viseur ne r pond pas quand vous appu ez sur les touches	<ul style="list-style-type: none"> <li>Il arrive que le téléviseur se fige en cours d'utilisation. Débranchez le cordon d'alimentation de la prise de courant pendant quelques minutes. Rebranchez l'appareil et tentez de l'utiliser de la manière habituelle.</li> </ul>
Il est impossible d'allumer le t l viseur	<ul style="list-style-type: none"> <li>Assurez-vous que le téléviseur est branché dans la prise électrique</li> <li>Assurez-vous que tous les appareils AV connectés sont éteints avant d'allumer le téléviseur</li> </ul>
La t l commande ne fonctionne pas	<ul style="list-style-type: none"> <li>Vérifiez si des objets situés entre le téléviseur et la télécommande peuvent bloquer le signal. Assurez-vous de viser directement le téléviseur avec la télécommande.</li> <li>Vérifiez si la polarité des piles installées est adéquate(+ vers +, - vers -).</li> <li>Installez de nouvelles piles.</li> </ul>
Le t l viseur s teint subitement	<ul style="list-style-type: none"> <li>Vérifiez l'alimentation du téléviseur. La prise électrique est peut-être coupée.</li> <li>Vérifiez si le minuteur de mise en veille est programmé.</li> <li>Vérifiez si la fonction de mise en veille automatique est activée.</li> </ul>
La fonction vidéo est inop rante	
Pas d'image et pas de son	<ul style="list-style-type: none"> <li>Vérifiez si le téléviseur est allumé.</li> <li>Essayez de changer de chaîne. Le problème provient peut-être du télédiffuseur.</li> </ul>
L'image apparaît lentement apr s avoir allum le t l viseur	<ul style="list-style-type: none"> <li>C'est normal; l'image est cachée pendant le processus de démarrage du téléviseur. Veuillez communiquer avec le service d'assistance si l'image n'apparaît pas au bout de cinq minutes.</li> </ul>
Aucune couleur, ou couleur ou image de piè tre qualité	<ul style="list-style-type: none"> <li>Réglez les paramètres dans le menu IMAGE.</li> <li>Essayez de changer de chaîne. Le problème provient peut-être du télédiffuseur.</li> <li>Vérifiez si les câbles vidéo sont bien raccordés.</li> </ul>
arre horizontale ou verticale, ou tremblement de l'image	<ul style="list-style-type: none"> <li>Cherchez une source d'interférence locale, par exemple un appareil ménager ou un outil électrique.</li> </ul>
Mauvaise r ception sur certains canau	<ul style="list-style-type: none"> <li>La station ou la chaîne câblée éprouvent peut-être des difficultés; changez de chaîne</li> <li>Signal de la station peut être faible, repositionner l'antenne pour une meilleure réception.</li> <li>Recherchez des sources d'interférences possibles.</li> </ul>
Des lignes ou des stries dans les images	<ul style="list-style-type: none"> <li>Vérifiez l'antenne (changez sa position.)</li> </ul>
Aucune image lors de la conne ion	<ul style="list-style-type: none"> <li>Vérifiez si la source d'entrée est HDMI1/HDMI2/HDMI3.</li> </ul>
Le format de l'image semble incorrect	<ul style="list-style-type: none"> <li>Réglez les paramètres de format d'image dans le menu CONFIGURATION ou appuyez sur la touche ASPECT de la télécommande.</li> </ul>
La fonction audio est inop rante	
L'image est bonne, mais il n a pas de son	<ul style="list-style-type: none"> <li>Appuyez sur les touches VOL +/-.</li> <li>Le son est-il désactivé? Appuyez sur la touche MUTE</li> <li>Essayez de changer de chaîne. Le problème provient peut-être du télédiffuseur.</li> </ul>
Aucune sortie de l'un des haut parleurs	<ul style="list-style-type: none"> <li>Réglez les paramètres d'équilibrage dans le menu AUDIO</li> </ul>
Son inhabituel depuis l'int rieur du t l viseur	<ul style="list-style-type: none"> <li>Un changement de l'humidité ou de la température ambiante peut provoquer un bruit inhabituel au moment d'allumer ou d'éteindre le téléviseur; cela n'indique pas une défaillance de l'appareil.</li> </ul>
Aucune son lors de la conne ion HDMI	<ul style="list-style-type: none"> <li>Vérifiez si la source d'entrée est HDMI1/HDMI2/HDMI3.</li> </ul>
Audio noise	<ul style="list-style-type: none"> <li>Keep the RF coaxial cable away from the other connected cables.</li> </ul>

## TROUBLESHOOTING

Mot de passe	
Mot de passe perdu	<ul style="list-style-type: none"> <li>Sélectionnez le paramètre Set Password (Définir le mot de passe) dans le menu LOCK (VERROU), puis entrez le mot de passe maître suivant : « 8899 ». Celui-ci efface votre mot de passe précédent et vous permet d'entrer un nouveau mot de passe.</li> </ul>
There is a problem in PC mode	
Le signal est hors de portée (format non valide)	<ul style="list-style-type: none"> <li>Réglez la résolution, la fréquence horizontale ou la fréquence verticale.</li> </ul>
Image verticale ou strie sur l'arrière plan, bruit horizontal et position incorrecte	<ul style="list-style-type: none"> <li>Utilisez la configuration automatique, ou réglez l'horloge, la phase ou la position H/V</li> </ul>
Couleur instable   L'écran ou une seule couleur affichée	<ul style="list-style-type: none"> <li>Vérifiez le câble d'interconnexion.</li> <li>Réinstallez la carte vidéo du PC.</li> </ul>
Si la connexion WIFI échoue ou APP a problème de connexion, s'il vous plaît vérifier les questions de dépannage suivantes.	
Connexion Wifi échoue	<ul style="list-style-type: none"> <li>Vérifiez la force du signal pour la connexion WIFI, le téléviseur peut être trop loin du routeur WIFI.</li> <li>Vérifier le réglage "d'authentification"</li> <li>Assurez-vous que le mot de passe est entré avec correctes lettres majuscules ou minuscules.</li> <li>Vérifiez si le téléviseur est connecté correctement.</li> <li>Essayez d'éteindre et de débrancher la télévision pour réinitialiser la télévision.</li> <li>Essayez de réinitialiser le routeur WIFI, et vérifiez aussi pour les interférences ou canal WIFI problèmes.</li> </ul>
Problèmes avec le streaming vidéo	<ul style="list-style-type: none"> <li>Vérifier si la connexion Internet est assez rapide pour HD ou des vidéos 4K en streaming</li> </ul>
Netflix a problème de connexion	<ul style="list-style-type: none"> <li>Essayez désactiver Netflix.</li> </ul>
Vous ne pouvez pas utiliser Vudu et Pandora	<ul style="list-style-type: none"> <li>Vudu est disponible uniquement aux États-Unis et Pandora disponible uniquement dans les pays limités.</li> </ul>

## ENTRETIEN

- Ne pas utiliser le téléviseur dans des endroits trop chauds ou trop froids, car le meuble pourrait se gauchir ou l'écran pourrait ne pas fonctionner correctement. Le téléviseur fonctionne de façon optimale à des températures dans lesquelles vous êtes à l'aise.
- Conserver le téléviseur à une température variant entre 0 °C et 50 °C (soit entre 32 °F et 122 °F).
- La température de fonctionnement varie entre 0 °C et 35 °C (soit entre 32 °F et 95 °F).
- Ne pas installer le téléviseur dans un endroit exposé directement à la lumière du soleil ou proche d'une source de chaleur.
- 5cm distances minimales autour de l'appareil pour une ventilation suffisante;
- la ventilation ne doit pas être empêchée en couvrant les ouvertures de ventilation avec des objets tels que des journaux, nappes, rideaux, etc. ;
- aucune source de flamme nue, telle que des bougies allumées, doivent être placés sur l'appareil
- l'attention doit être attirée sur les aspects environnementaux de l'élimination de la batterie.

## CARACTÉRISTIQUES TECHNIQUES

Taille de l'écran	32 pouces en diagonales
Type d'affichage	DLED
Technologie de l'écran	TFT
Écran 60 Hz ou 120 Hz	60 Hz
Résolution d'affichage	1366 x 768
Soutien HDMI	1360 x 768
Résolution de l'écran	1366 x 768
Format de l'image	16:9
Ratio de contraste dynamique de l'écran	1200:1
Temps de réponse (G/G)	8 ms
Durée de vie de la lampe (Calculée en heures)	30,000 hours
Angle de visionnement horizontal (CR>10)	178
Angle de visionnement vertical (CR>10)	178
Montage mural (LxW-mm)	200*100 VESA(mm)

### Déclaration de la FCC



Cet appareil est conforme à la partie 15 des règlements FCC. Son fonctionnement est soumis aux deux conditions suivantes : (1) l'appareil ne provoquera pas d'interférences nuisibles, et (2) il doit accepter les interférences reçues, y compris celles pouvant provoquer un fonctionnement indésirable.

NOTE Cet appareil a été testé et jugé conforme aux limitations des appareils numériques de classe B en vertu de la section 15 des règlements de la FCC. Ces limitations sont conçues pour fournir une protection raisonnable contre les interférences nocives dans un environnement domestique. Cet équipement produit, utilise et peut émettre de l'énergie radio électrique et, s'il n'est pas installé et utilisé conformément aux présentes consignes, peut causer des interférences nuisibles aux communications radio. Il n'existe toutefois aucune garantie que de telles interférences ne se produiront pas dans une installation particulière. Si cet appareil cause des interférences nuisibles à la réception des signaux de radio ou de télévision, ce qui peut être déterminé en allumant et en éteignant l'appareil, l'utilisateur peut tenter de résoudre le problème en prenant une ou plusieurs des mesures suivantes: 1) réorienter ou déplacer l'antenne réceptrice 2) augmenter la distance séparant l'équipement du récepteur 3) brancher l'appareil sur un circuit différent de celui du récepteur; 4) consulter le fournisseur ou un technicien qualifié en radio/télévision pour de l'aide technique.

### Déclaration d'exposition aux rayonnements de la FCC

Cet appareil est conforme aux limites d'exposition aux rayonnements définies pour un environnement non contrôlé. Cet équipement doit être installé et utilisé à une distance minimale de 20 cm entre l'écran et votre corps.

## OTT APP SERVICE

Si vous voulez savoir sur ces informations APP ou obtenir plus de service. S'il vous plaît se référer à la suite du contenu.

- **Netflix**



Vous pouvez appeler le téléphone suivant pour plus d'aide: **866-579-7172**

Si votre question est relative au service à la clientèle, s'il vous plaît se référer à <https://contactus.netflix.com/help> pour obtenir les coordonnées alternative.

- **YouTube**



Vous pouvez consulter le site Web suivant pour plus d'aide:

<https://productforums.google.com/forum/#!categories/youtube/smart-tvs>

- **VUDU**



Vous pouvez appeler le téléphone suivant pour plus d'aide: **888-554-8838**

- **TG**



Vous pouvez appeler le téléphone suivant pour plus d'aide: **888-874-5411**

- **Pandora**



Vous pouvez envoyer un e-mail à Pandora pour plus d'aide: [pandora-support@pandora.com](mailto:pandora-support@pandora.com)

- **AccuWeather**



Vous pouvez envoyer un e-mail à AccuWeather pour plus d'aide: [CustomerService@AccuWeather.com](mailto:CustomerService@AccuWeather.com)

## COMMENT BÉNÉFICIER DE LA GARANTI

*Pour savoir où se trouve le service Westinghouse Electronics le plus proche ou pour bénéficier des services à domicile, veuillez composer le (800) 701-0680.*

## CONTENIDO

Instrucciones de seguridad importantes

Información de seguridad

Preparación

    lo que se incluye

    Vista frontal

    Vista posterior

    Instalación del soporte

    Extracción del soporte para el montaje en la pared

    Control remoto

Conexión de dispositivos externos

Personalizar la configuración del televisor

    Configuración inicial

    Flujo

    Muse

    Mis Medios

        Ver imágenes

        Escuchar música

        Viendo videos

    Ajustes de TV

        General

        Imagen

        Audio

        Red

        Canal

        Hora

        Bloqueo

        Ajustes de APP

    Source

Control parental

Solución de problemas

Mantenimiento

**Especificación**

OTT APP Servicio

    Licencia limitada

## INSTRUCCIONES DE SEGURIDAD IMPORTANTES

- Lea estas instrucciones. Todas las instrucciones de seguridad y sobre el funcionamiento se deben leer antes de utilizar este producto.
- Guarde estas instrucciones. Las instrucciones de seguridad y sobre el funcionamiento se deben conservar para futuras referencias.
- Tome en cuenta todas las advertencias. Todas las advertencias en el producto y en las instrucciones sobre el funcionamiento se deben cumplir.
- Follow all instructions. All operating and use instructions should be followed.
- No use este aparato cerca del agua. El producto no se debe usar cerca del agua o la humedad, por ejemplo, en un sótano húmedo o cerca de una piscina, y similares.
- Limpie sólo con un paño seco.
- No bloquee las aberturas de ventilación. Instale de acuerdo con las instrucciones del fabricante.
- No lo instale cerca de fuentes de calor, como radiadores, calefactores, estufas u otros aparatos (incluyendo amplificadores) que produzcan calor.
- No anule el propósito de seguridad del enchufe polarizado o con conexión a tierra. Un enchufe polarizado tiene dos patas, una más ancha que la otra. Un enchufe con conexión a tierra tiene dos patas y una tercera clavija con conexión a tierra. La pata ancha o la tercera clavija se proporciona para su seguridad. Si el enchufe proporcionado no encaja en el tomacorriente, consulte a un electricista para que reemplace el tomacorriente obsoleto.
- Proteja el cable de alimentación para que no sea pisado o aplastado, especialmente en la parte de los enchufes, receptáculos y en el punto en el que salen del aparato.
- Use sólo dispositivos/accesorios especificados por el fabricante.
- No se sienta sobre el aparato con un carro, base, trípode, soporte o mesa especificados por el fabricante o vendidos con el aparato. Cuando se utiliza un carro o un estante, tenga cuidado cuando mueva la combinación de carro/aparato para evitar lesiones si éste se vuelca.



- Desenchufe el aparato durante las tormentas eléctricas o cuando no lo utilice durante períodos de tiempo prolongados.
- Remita todo mantenimiento al personal calificado. Se requiere servicio cuando el aparato ha sido dañado de cualquier manera, como cuando el cable de alimentación o el enchufe está dañado, se ha derramado líquido o han caído objetos dentro del aparato, el aparato ha sido expuesto a la lluvia o a la humedad, si no funciona normalmente o se ha caído.
- Mantenga la unidad en un ambiente bien ventilado.

**ADVERTENCIA** Para reducir el riesgo de incendio o descarga eléctrica, no exponga este aparato a la lluvia ni a la humedad. El aparato no debe ser expuesto a goteos o salpicaduras. No se deben colocar sobre el aparato objetos llenos de líquido, como floreros.

**ADVERTENCIA** Las pilas no se deben exponer a un calor excesivo como el del sol, fuego o similares.

**ADVERTENCIA** EL enchufe de la red se utiliza como dispositivo de desconexión, el dispositivo de desconexión debe estar siempre disponible.

**ADVERTENCIA** Para reducir el riesgo de descarga eléctrica, no retire la cubierta (o parte posterior) ya que no hay piezas que el usuario pueda reparar. Remita el mantenimiento al personal calificado.



 Este símbolo de rayo con punta de flecha dentro de un triángulo equilátero está destinado a alertar al usuario de la presencia de voltaje peligroso sin aislamiento dentro de la carcasa del producto que puede ser de suficiente magnitud como para constituir un riesgo de descarga eléctrica.

 El signo de exclamación dentro de un triángulo equilátero está destinado a alertar al usuario de la presencia de instrucciones importantes de funcionamiento y mantenimiento en la información que acompaña al aparato.

 Este equipo es de Clase II o producto eléctrico de doble aislamiento. Se ha diseñado de tal manera que no requiere una conexión de seguridad de tierra eléctrica.

 Este producto contiene materiales eléctricos o electrónicos. La presencia de estos materiales pueden, si no se desechan adecuadamente, tener posibles efectos adversos sobre el medio ambiente y la salud humana. La presencia de esta etiqueta en el producto significa que no se debe desechar como residuo doméstico y se debe recoger por separado. Como consumidor, es responsable de asegurarse que este producto se deseché adecuadamente.

**HDMI**<sup>®</sup> "HDMI, the HDMI logo and High-Definition Multimedia Interface are trademarks or registered trademarks of HDMI Licensing LLC."

## INFORMACIÓN DE SEGURIDAD

Para garantizar que este equipo tenga un funcionamiento confiable y seguro, lea cuidadosamente todas las instrucciones de esta guía del usuario, especialmente la siguiente información de seguridad.

### Seguridad eléctrica

- El televisor sólo se debe conectar a una fuente de alimentación principal con el voltaje que coincida con la etiqueta en la parte trasera del producto.
- Para prevenir una sobrecarga, no comparta la misma toma de corriente con demasiados componentes electrónicos.
- No coloque los cables de conexión en donde puedan ser pisados o se puedan tropezar con ellos.
- No coloque objetos pesados sobre ningún cable de conexión, ya que puede dañar el cable.
- Sostenga el enchufe principal, no los cables, al retirarlo de un enchufe.
- Durante una tormenta eléctrica o cuando no utilice el televisor durante un periodo prolongado, desconecte el interruptor de encendido en la parte posterior del televisor.
- No permita que entre agua o humedad al televisor o al adaptador de corriente. NO lo use en áreas mojadas o húmedas, como baños, cocinas humeantes o cerca de piscinas.
- Extraiga el enchufe de inmediato y busque ayuda profesional si el enchufe o el cable se dañan, se ha derramado líquido en el aparato, si el televisor accidentalmente se ha expuesto a agua o humedad, si algo penetra accidentalmente por las ranuras de ventilación o si el televisor no funciona con normalidad.
- No retire las cubiertas de seguridad. No hay piezas que el usuario pueda reparar. Es peligroso y puede anular la garantía del producto si intenta reparar la unidad usted mismo. Sólo el personal calificado debe realizar el mantenimiento de este aparato.
- Para evitar fugas de las pilas, retire las pilas del control remoto, cuando el control remoto no se usa durante mucho tiempo o cuando se agotan las pilas.
- No abra ni tire las pilas usadas al fuego.
- Para obtener los mejores resultados, el uso de tipo AAA (ejemplo - alcalinas, de carbono - zinc, etc.) baterías.
- Instale sólo pilas nuevas del mismo tipo en su producto.
- Fracaso para insertar las pilas con la polaridad correcta, tal como se indica en el compartimiento de la batería, puede acortar la vida útil de las baterías o causar fugas en las pilas.
- No mezcle pilas viejas y nuevas.
- No mezcle pilas alcalinas, estándar (carbono-zinc) o recargables (níquel-cadmio) o baterías (níquel metal hidruro).
- Las baterías deben reciclarse o desecharse de acuerdo con las normas estatales y locales.
- No intente recargar las pilas desechables.
- No cortocircuite los terminales de la batería.
- Mantener alejado de los niños.

### Seguridad física

- No bloquee las ranuras de ventilación en la cubierta posterior. Puede colocar el televisor en un mueble, pero asegúrese de que haya 5 cm (2") de espacio por todos lados.
- No golpee ni sacuda la pantalla del televisor, ya que puede dañar los circuitos internos. Cuide bien el control remoto.
- Para limpiar el televisor, use un paño suave y seco. No utilice solventes o fluidos a base de petróleo.
- No lo instale cerca de fuentes de calor, como radiadores, calefactores, estufas u otros aparatos (incluyendo amplificadores) que produzcan calor.
- No anule el propósito de seguridad del enchufe polarizado o con toma de tierra. Un enchufe polarizado tiene dos patas, una más ancha que la otra. Un enchufe con conexión a tierra tiene dos patas y una tercera clavija con conexión a tierra. La pata ancha o la tercera clavija se proporciona para su seguridad. Si el enchufe proporcionado no encaja en el tomacorriente, consulte a un electricista para que reemplace el tomacorriente obsoleto.
- Proteja el cable de alimentación para que no sea pisado o aplastado, especialmente en la parte de los enchufes.
- Desenchufe el aparato durante las tormentas eléctricas o cuando no lo utilice durante periodos prolongados.
- Remita todo mantenimiento a un personal de servicio calificado. Se requiere servicio cuando el aparato no funciona normalmente o si el aparato, incluyendo el cable de alimentación o el enchufe, se ha dañado de alguna manera.
- También se requiere servicio si se ha derramado líquido o han caído objetos dentro del aparato, cuando ha sido expuesto a la lluvia o a la humedad o si se ha caído.
- 5cm mínimas alrededor del aparato para una ventilación adecuada.
- La ventilación no debe impedirse al cubrir las aberturas de ventilación con objetos como periódicos, manteles, cortinas, etc.
- Aucune source de flamme nue, telle que des bougies allumées, doivent être placés sur l'appareil.
- Debe prestarse atención a los aspectos ambientales de la eliminación de la batería.



## PREPARACION

Lo que se incluye

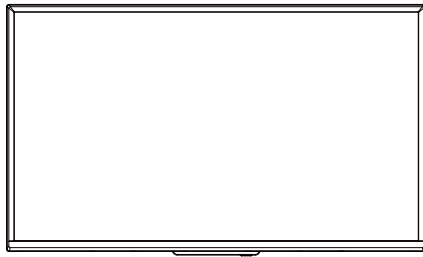

Televisor



Control remoto con pilas

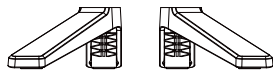

Soporte de TV



Cuatro Tornillos (B 4x26)

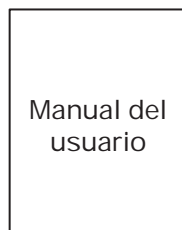

Manual del usuario

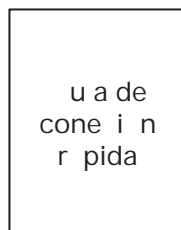

Guía de conexión

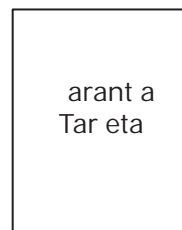

Garantía Tarjeta

## Vista Frontal

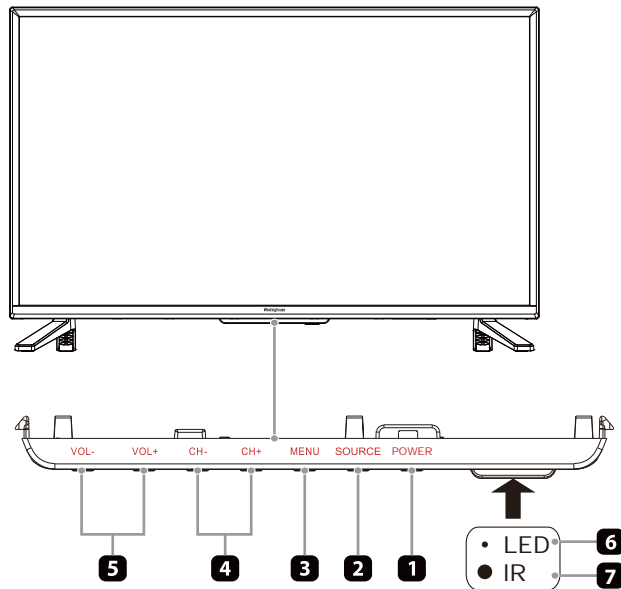

- ENCENDIDO  
Encienda el televisor entre modo Encendido / De espera.
- FENTE  
Presione para seleccionar entre las diferentes fuentes de señal de entrada.
- MEN  
Visualice el menú principal.
- CH -  
Presiones para seleccionar un canal.
- VOL -  
Presione para ajustar el volumen.
- Indicador de POWER  
Se iluminar en azul cuando el televisor est encendido.  
Se iluminar en rojo cuando el televisor est en modo de espera.
- IR (Receptor de infrarrojo)  
Recibe las señales del IR del control remoto.

## PREPARA | N

### Vista posterior

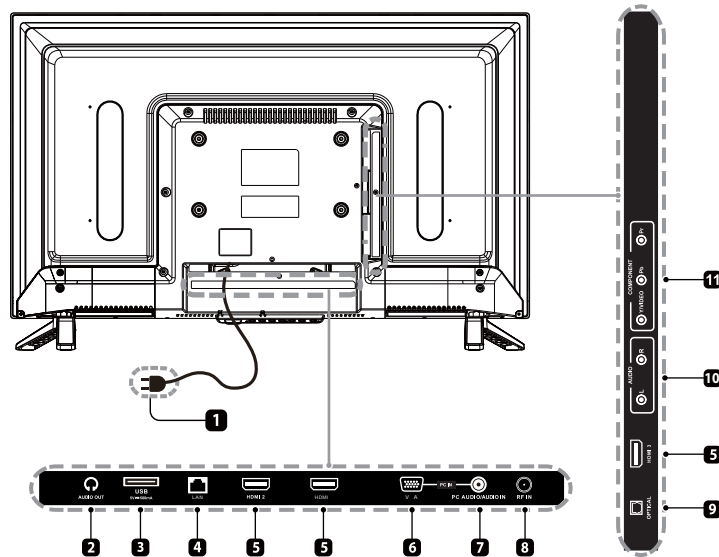

- Cable de alimentación (1) conecte a la toma de alimentación de corriente alterna (2).
- Toma de auriculares (3) conecte los auriculares.
- Puerto USB (4) conecte a un dispositivo de almacenamiento (4) para reproducir películas compatibles y archivos de fotos.
- LAN (5) Puerto de conexión de red.
- Entradas HDMI (6) conecte a un dispositivo de salida de señal de alta definición (AD).
- Entrada V/A (7) conecte a una computadora u otros dispositivos con una interfaz V/A.
- Entrada de AUDIO de PC (8) conecte a una salida de audio de la computadora.
- Entrada DTV TV (9) conecte a la toma (9) de antena con el cable coaxial RF.
- Entrada de AUDIO DIGITAL (10) conecte un sistema de sonido digital a esta toma.
- COMPOSITE COMPONENT IN (11) conecte a dispositivos AV con una toma de salida de vídeo y de audio composite componente (Pb Pr). El vídeo compuesto y componente (P PR) se comparte con el Audio en (R).

Instalaci n del soporte de la base

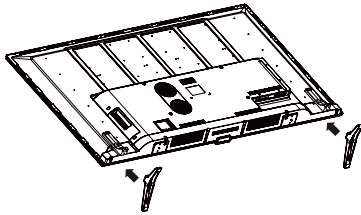

- .Coloque el televisor boca abajo sobre una superficie lisa y acolchonada para evitar que se da e o raye.
- . Fije el soporte de la base izquierda de la unidad principal con 2 pcs tornillos proporcionados . (B 4 26)
- . Fije el soporte de la base derecho de la unidad principal con 2 pcs tornillos proporcionados . (B 4 26)

E tracci n del soporte para el montaje en la pared

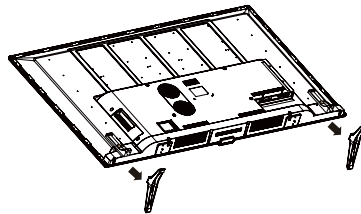

- .Coloque el televisor boca abajo sobre una superficie lisa y acolchonada para evitar que se da e o raye.
- .Afloje los 4 tornillos que sujetan el conjunto del soporte y elim nelos.
- .Fije el soporte del montaje en la pared al televisor usando los agujeros de montaje en la parte posterior del televisor. Monte este televisor de acuerdo con las instrucciones incluidas en el soporte del montaje en la pared.

Tornillos de montaje en pared

- Monte el soporte VESA utilizando 4 \*M6\*8 isom trica rosca tornillos ( o suministrado).
- ADVERTENCIA Para evitar lesiones,este aparato debe instalarse firmemente en el piso/la pared seg n las instrucciones de instalaci n.

ADVERTENCIA

unca coloque el televisor en un lugar inestable. Puede que el televisor caiga, causando serios da os personales o la muerte. Podr evitar muchas lesiones, especialmente en las criaturas, tomando simples precauciones tales como:

- se armarios o soportes recomendados por el fabricante del televisor.
- se un mueble que pueda soportar el televisor de manera segura.
- Aseg rese de que el televisor no sobresalga del borde del mueble.
- o coloque el televisor encima de muebles altos (por ejemplo, armarios o estanter as) sin haber sujetado tanto el mueble como el televisor a un soporte adecuado.
- o coloque el televisor encima de ropa u otros materiales que puedan estar ubicados entre el televisor y los muebles de soporte.
- Eduque a los ni os acerca de los peligros de subirse a los muebles para llegar al televisor o los controles de ste.
- Si va a conservar su televisor actual y va a colocarlo en otro lugar, igualmente deber tener en cuenta lo anteriormente expuesto.

## PREPARACIÓN

### Control Remoto

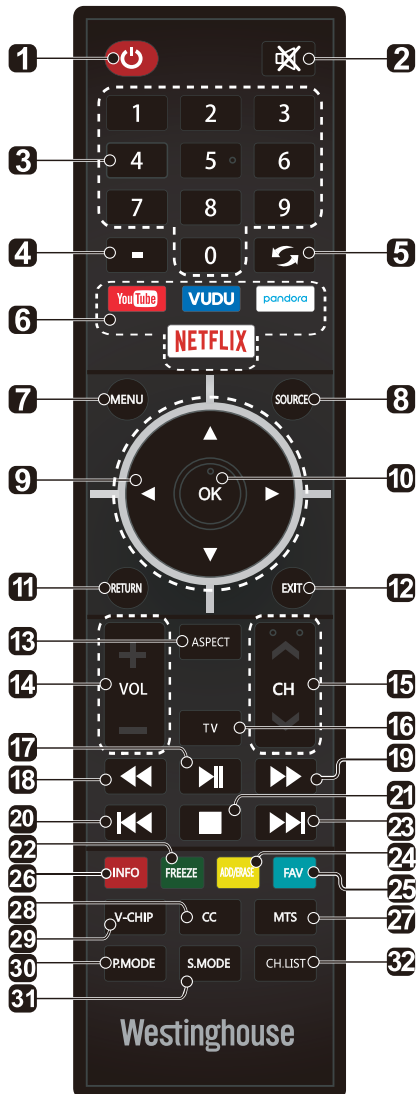

- 1. Encienda el televisor. El encendido o apagado.
- 2. Silenciar y restaurar el sonido del televisor.
- 3. Seleccione un programa (modo ATV / TV).
- 4. Introduzca el número de canal del programa múltiple tal como - .
- 5. Regresa al canal de visualización anterior.
- 6. APP Pulse para seleccionar la herramienta deseada.
- 7. MEN Visualice la pantalla del televisor.
- 8. SOURCE Seleccione entre las diferentes fuentes de señal de entrada TV AV PbPr I I V A.
- 9. e permite navegar por los menús OS y ajustar la configuración del sistema según sus preferencias.
- 10. OK Confirme la selección en el menú OS (On Screen display).
- 11. RETURN Vuelve al menú anterior.
- 12. EXIT Salir del menú principal de TV.
- 13. ASPECT Seleccione la relación de aspecto. settings standard wide zoom zoom just Scan ( ) o by (V A).
- 14. VOL Pulse para aumentar o disminuir el nivel de sonido.
- 15. CH Presione para cambiar los canales.
- 16. TV En el canal de televisión.
- 17. Iniciar o pausar la reproducción.
- 18. Reproducción hacia atrás rápidamente.
- 19. Haga avanzar la reproducción rápidamente.
- 20. Saltar al principio del capítulo / pista foto anterior.
- 21. Detenga la reproducción.
- 22. FREEZE Congele la imagen.
- 23. Saltar al principio del siguiente capítulo / pista foto.
- 24. ADD ERASE Agregar o eliminar canales favoritos.
- 25. FAV Muestra la lista de canales favoritos.
- 26. INFO Muestra la fuente de entrada actual y la información del canal.
- 27. MTS Cambiar entre audio diferente canales STEREO MONO SAP.
- 28. CC Selección de subtítulos ON OFF On mute.
- 29. V-CHIP Configure el control parental.
- 30. P.MODE Seleccione el modo de imagen dynamic movie user standard.
- 31. S.MODE Seleccione el modo de sonido standard music movie user.
- 32. CH.LIST Muestra la lista de programas.

## CONEXIÓN DE DISPOSITIVOS EXTERNOS

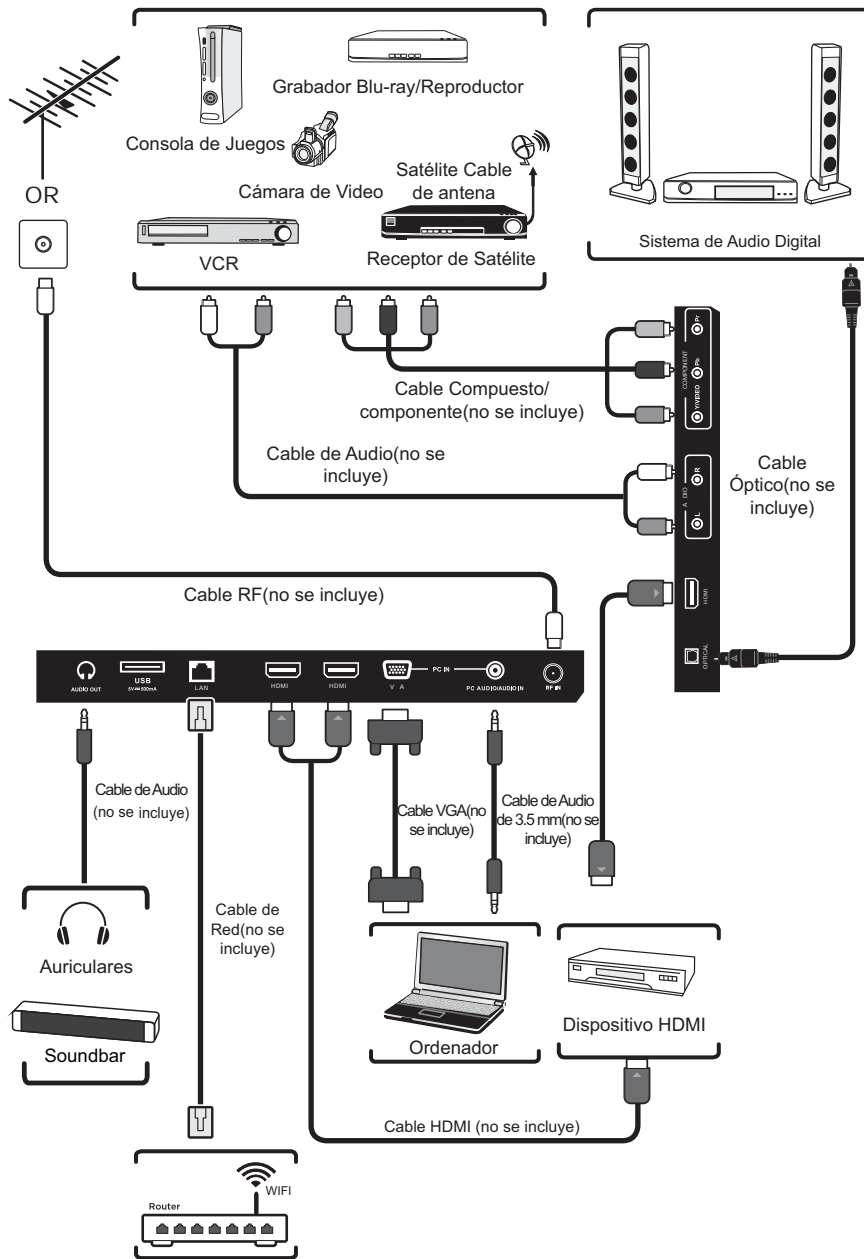

## PERSONALIZAR LA CONFIGURACIÓN DEL TELEVISOR

### Configuración inicial

Conecte el cable de alimentación a la toma de corriente después de haber completado todas las conexiones físicas. En esta etapa, el televisor pasará al modo de espera y el indicador LED rojo se iluminará.

En el modo de espera, presione el botón **U** de la unidad principal o en el control remoto para encender el televisor. El indicador LED rojo cambiará a azul.

Pulse los botones de flecha para resaltar y seleccionar el modo deseado y pulse OK para confirmar.



---

o e omicile si vous choisissez ce mode, le mode de l'image sera Standard.

o e agasin sélectionnez Dynamic Mode (Mode Dynamique) si vous souhaitez que l'image soit plus claire. Ce mode peut parfois consommer plus d'énergie lorsque vous utilisez le mode Volume/Son et le mode Image.

---

El EEP- E Po er (mo o e sus ensi n e alimentaci n) ebe ser inferior a 0. W.

---

**TRANSMISIÓN**



Pulse **MENU** para visualizar la interfaz principal, a continuación, utilizar los botones de flecha para resaltar **STREAMING** y pulse **OK** para confirmar. Utilice los botones de flecha para desplazarse entre las diferentes opciones y seleccionar las aplicaciones deseadas para entrar.

<b>NETFLIX</b>	Podrá disfrutar de programas de televisión y películas transmitidas de forma instantánea por medio de Internet
<b>YouTube</b>	A través de You Tube, encuentra la manera de tener la mejor pantalla en su hogar.
<b>VUDU</b>	Descubre, mira y colecciona las últimas películas y los últimos programas de TV en 1080p de alta calidad. Es gratis inscribirse. No requiere suscripción ni contrato y no se cobran cargos por pago atrasado.
<b>Pandora</b>	Radio gratuita personalizada que te permite descubrir y disfrutar de la música de manera fácil y sin interrupciones. Solo comienza con el nombre de uno de tus artistas, canciones, géneros o compositores favoritos y Pandora hará el resto: solo la música que te encantará.
<b>Toon goggles</b>	Una plataforma para la suscripción de videos bajo demanda que ofrece dibujos animados divertidos y educativos, juegos y canciones atractivas de todo el mundo y en diferentes idiomas para niños.
<b>AccuWeather</b>	Muestra las condiciones meteorológicas y temperatura actuales de cualquier lugar del mundo en grados centígrados o Fahrenheit.



## PERSONALIZAR LA CONFIGURACIÓN DEL TELEVISOR

### MUSE

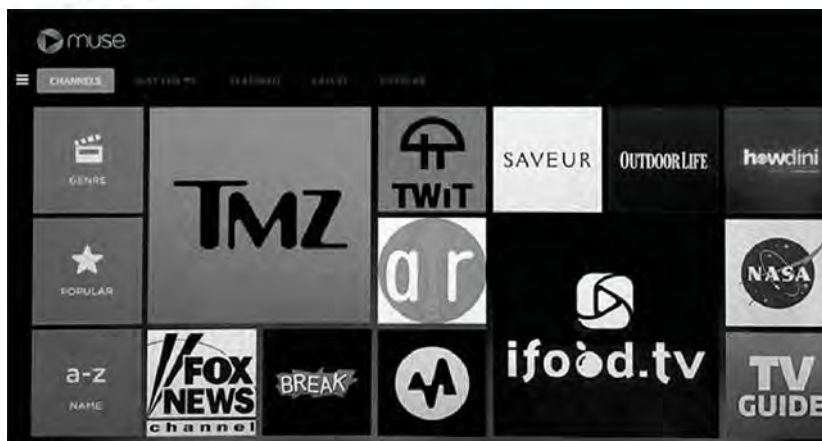

Pulse **MENU** para visualizar la interfaz principal, a continuación, utilizar los botones de flecha para resaltar **TRANSMISIÓN** y pulse **OK** para confirmar. Utilice los botones de flecha para desplazarse entre las diferentes opciones y seleccionar **MUSE** para entrar en el televisor Samba, a continuación, seleccione los programas y espectáculos para ver deseados.

### MIS MEDIOS



Pulse el botón **MENU** para visualizar la interfaz principal, a continuación, utilizar los botones de flecha para resaltar **MIS MEDIOS** y pulse **OK** para confirmar. Seleccione entre las fotos, música y vídeo para ver lo que le gusta.

**Nota:** Unidades portátiles deben insertarse antes de entrar en el menú **MEDIA**.

VISUALIZACIÓN DE FOTOS



Utilice los botones de flecha para resaltar la opción de FOTOS y pulse OK, entonces saltará para confirmar la unidad insertado pulse OK para entrar.



Después de introducir FOTOS utilice los botones de flecha para seleccionar el archivo de imagen y pulse OK para entrar



Después de entrar en el archivo de imagen utilice los botones de flecha para seleccionar la imagen deseada, a continuación pulse el botón de juego para mostrar.

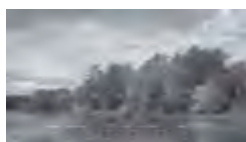

Cuando la imagen se reproduce se mostrará la barra de imagen Función. Utilice los botones de flecha para seleccionar la función deseada disponible en la barra.

ESCCHARM SICA



Utilice los botones de flecha para resaltar la opción de M SICA y pulse OK entonces saltará para confirmar la unidad insertado pulse OK para entrar.



Después de introducir M SICA utilice los botones de flecha para seleccionar el archivo de música y pulse OK para entrar.



Después de entrar en el archivo de música utilice los botones de flecha para seleccionar la música deseada a continuación pulse el botón de juego para mostrar



Cuando la música se reproduce se mostrará la barra de música Función. Utilice los botones de flecha para seleccionar la función deseada disponible en la barra.

## PERSONALIZAR LA CONFIGURACIÓN DEL TELEVISOR

### VIENDO VIDEOS



- Utilice los botones de flecha para resaltar la opción de **VIDEOS** y pulse **OK**, entonces saltará para confirmar la unidad insertado, pulse **OK** para entrar.

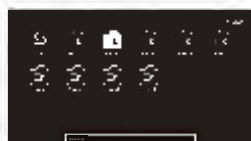

- After entering **VIDEOS**, use the Arrow buttons to select the videos file and press **OK** to enter.



- Después de entrar en el archivo de videos, utilice los botones de flecha para seleccionar la videos deseada, a continuación, pulse el botón de juego para mostrar.

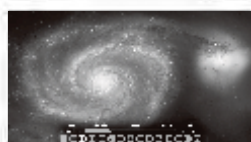

- Cuando la videos se reproduce, se mostrará la barra de imagen Función. Utilice los botones de flecha para seleccionar la función deseada disponible en la barra.

### AJUSTES DE TV



Pulse el botón **MENU** para visualizar la interfaz principal, a continuación, utilizar los botones de flecha para resaltar **AJUSTES DE TV** y pulse **OK** para confirmar. Entonces ciclo entre general, imagen, Audio, Red, Canal, Hora, Bloqueo, Ajustesde de APP y soporte técnico y seleccione la opción que desee ajustar.

□ GENERAL

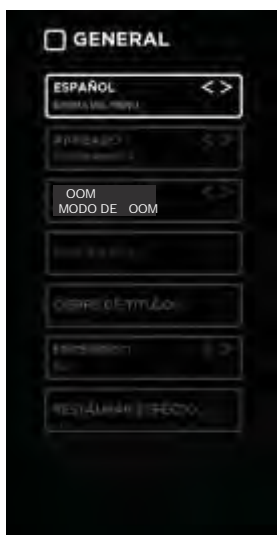

- Pulse MEN para visualizar la interfaz principal, utilice los botones de flecha para resaltar AJUSTES DE TV y pulse OK para confirmar. A continuación, utilice los botones de flecha para seleccionar GENERAL, de entrar y ajustar cada valor de la opción.

IDIOMA DEL MEN	Seleccione el idioma del menú : Inglés, Francés o Español. El valor predeterminado en pantalla del idioma del menú es el Inglés.	
TRANSPARENCIA	Seleccione para APAGADO/ENCENDIDO la función de transparencia.	
MODO DE ZOOM	Seleccione el modo zoom: Normal/AMPLIA/CIEMATA. Con una fuente de entrada diferente, las opciones de modo de zoom pueden diferir.	
AJUSTES DE V/A	Juste la configuración de opción avanzada: H-POS, V-POS, Reloj, Fase. Automatico (Solo en modo de fuente VGA)	
CIERRE DE TITULOS	Modo CC	Encendido/Apagado
	Bandos de Selección	CC1, CC2, CC3, CC4, TE TO1, TE TO2, TE TO3, TE TO4
	Selección Avanzada	Servicio1/Servicio2/.../ Servicio6.
	Opción	Modo, estilo de fuente, tamaño de fuente, estilo del borde de fuente, el color del borde, color de frente, BG Color, FG Opacidad Opacidad BG.
DLC	Seleccione para Encendido/Apagado la función de Dynamic Luminance Control.	
RESTAURAR DEFECTO	Restaura el televisor a la configuración predeterminados de fábrica.	

**PERSO ALI AR LA CO FIG RACI DEL TELEVISOR**

**IMAGEN**

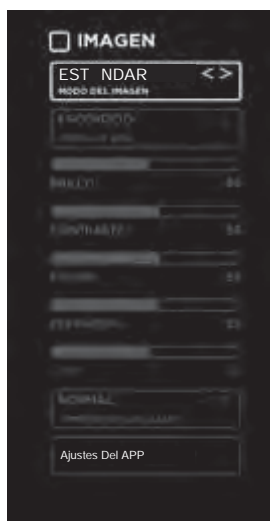

Pulse **MEN** para visualizar la interfaz principal, utilice los botones de flecha para resaltar **TV SETTIN S** y pulse **OK** para confirmar. A continuación, utilice los botones de flecha para seleccionar **IMAGEN**, de entrar y ajustar cada valor de la opción.

<b>MODO DEL IMAGEN</b>	Ciclo entre los modos de imagen: Dinámico/Estándar/Película/Usuario.
<b>PANTALLA AZUL</b>	Permite que el fondo azul se encienda/apagado durante condiciones de señal débil o ninguna.
<b>RILLO</b>	Aumente o disminuya la cantidad de blanco en la imagen.
<b>CONTRASTE</b>	Ajuste la diferencia entre los niveles de luz y oscuridad en las fotos.
<b>COLOR</b>	Controlar la intensidad del color.
<b>DEFINICION</b>	Ajuste el nivel de nitidez en los bordes entre las zonas claras y oscuras de la imagen.
<b>TINTE</b>	Ajuste el balance entre los niveles de rojo y verde.
<b>TEMPERATURA DE COLOR</b>	Ciclo entre las temperaturas de color: Frío/Normal/Caliente.
<b>AJUSTES DEL APP</b>	Establecer las siguientes opciones: Abaisser bruit Reduce el nivel de ruido del dispositivo conectado: Apagado/Débil/Medio/Fuerte.

□ A DIO

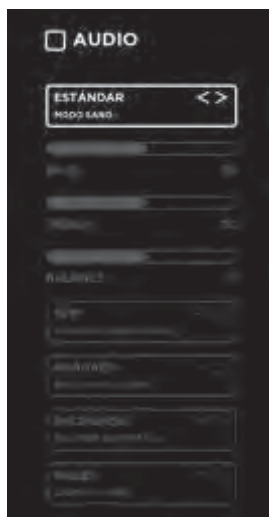

Pulse MEN para visualizar la interfaz principal, utilice los botones de flecha para resaltar ASES DE TV y pulse OK para confirmar. A continuación, utilice los botones de flecha para seleccionar A DIO, de entrar y ajustar cada valor de la opción.

MODO SANO	Permite la selección de una técnica de mejora de audio: Estándar/Música/Película/Usuario.
A O	Controle la intensidad relativa de los sonidos de tono más bajos.
TREBLE	Controle la intensidad relativa de los sonidos de tono más altos.
ALANCE	Ajuste el volumen relativo de los altavoces en un sistema de múltiples altavoces.
SALIDA DE AUDIO DIGITAL	Seleccione el modo de salida de audio digital entre RAW/PCM.
ENVOLVENTE SONIDO	Proporcione una experiencia de sonido mejorada. Encendido/apagado
VOL MEN AUTOMATICO	Los niveles de volumen se controlan automáticamente. Encendido/apagado
IDIOMA DE AUDIO	Seleccione el idioma de audio entre: Inglés, Francés, Español

□ RED



Pulse MEN para visualizar la interfaz principal, utilice los botones de flecha para resaltar ASES DE TV y pulse OK para confirmar. A continuación, utilice los botones de flecha para seleccionar RED, de entrar y ajustar cada valor de la opción.

TIPO DE RED	Seleccione LA y la red inalámbrica, a continuación, conectar el televisor a la red cableada o buscar en la red inalámbrica a través de búsquedas disponibles Wifi.
MI RED	Mostrar la red actual a la que se conecta.
DIRECCION IP	Mostrar la información de IP actual.

## PERSO ALI AR LA CONFIGURACI N DEL TELEVISOR



La primera vez cuando se conecta a la red y hacer la conexi n con xito, de menu RED ACT I VACION pop-up, y confirme SI I ENTE para entrar en el men de ACTIVAR TV INTERACTIVA. Luego de seleccionar la opci n ACTIVAR y pulse el bot n OK para interactiva televisor y hacer algunos ajustes.



A continuaci n, se entra en el men AHORA TIENES TV INTERACTIVA, y el uso de flecha hacia arriba en el control remoto para obtener la mayor parte del programa que est viendo.

### ▢ CANAL



Pulse MEN para visualizar la interfaz principal, utilice los botones de flecha para resaltar A I STES DE TV y pulse OK para confirmar. A continuaci n, utilice los botones de flecha para seleccionar CANAL, de entrar y ajustar cada valor de la opci n.

AIRE CA I LE	Seleccione la antena entre aire y cable.
A I TO ESC ANER	Seleccione la funci n de auto esc aner para escanear los canales de cable disponibles.
FAVORITOS	Configure el canal seleccionado como canales favoritos.
MOSTR OC LT	Mostr/Ocult el canal seleccionado.
N MERO DE CANAL	Muestra el nombre del canal actual.
ETI I ETA CANAL	Muestra el etiqueta del canal actual.
SE I AL DE INFORMACI N	Muestra la calidad de la actual se al de informaci n.

□ HORA



- Pulse MEN para visualizar la interfaz principal, utilice los botones de flecha para resaltar Ajustes de TV y pulse OK para confirmar. A continuación, utilice los botones de flecha para seleccionar HORA, de entrar y ajustar cada valor de la opción.

RELO DE DORMIR	Seleccione un periodo de tiempo después del cual el televisor cambie automáticamente al modo de espera: Apagado/5/10/15/180/240 min.
TEMPORIZADOR EN OSD	Ajuste el temporizador de OSD: Apagado/15s/30s/60s/120s/240s.
ZONA HORARIA	Seleccione una zona horaria: Hawaii/Alaska/Pacifico/Montaña/Central/Este/Atlántico/Infound land
HORA DE VERANO	Seleccione para encender o apagar el horario de verano. Apagado/encendido
RELO	Mostrar la hora del reloj.

□ BLOQUEO



- Pulse MEN para visualizar la interfaz principal, utilice los botones de flecha para resaltar Ajustes de TV y pulse OK para confirmar. A continuación, utilice los botones de flecha para seleccionar BLOQUEO, de entrar y ajustar cada valor de la opción. La contraseña predeterminada es 1234.

CAMBIA CONTRASEÑA	Presione los botones 0-9 para introducir la contraseña antigua y luego ingrese la nueva contraseña de 4 dígitos. Vuelva a introducir la nueva contraseña para confirmarla.	
BLOQUEO DEL SISTEMA	Seleccione para ON/OFF el bloqueo del sistema. Las siguientes opciones (EE.UU., Canadá, Ajustes de RRT y Restaurar RRT), solo se podrán acceder al encender el bloqueo del sistema.	
EE.UU.	TV	Clasificación del televisor: Presione el botón OK para bloquear o desbloquear.
	MPAA	Seleccione la clasificación MPAA: N/A, G, PG, PG-13, R, C-17, o más.
CANADÁ	Canad Inglés	Seleccione la clasificación MPAA para los hablantes en inglés Canadá: E, C, C8, G, PG, 14, 18.
	Canad Francés	Seleccione la clasificación de Quebec Canadá: E, G, 8 años, 13 años, 16 años, 18 años.
Ajustes de RRT	Ajuste el vector de características de la región.	
RESET RRT	Seleccione para restaurar la configuración RRT.	
BLOQUEO DE CLARO	Borre todas las configuraciones de bloqueo.	



## PERSONALIZAR LA CONFIGURACIÓN DEL TELEVISOR

### □ A Ajustes de App



- Pulse MEN para visualizar la interfaz principal, utilice los botones de flecha para resaltar AJUSTES DE TV y pulse OK para confirmar. A continuación, utilice los botones de flecha para seleccionar AJUSTES DE APP, de entrar y ajustar cada valor de la opción.

DESACTIVAR APP	Deactivate Netflix and clear the account information.
DESACTIVAR APP	Deactivate Vudu and clear the account information.
AJUSTES DE TV INTERACTIVA	Para entrar en el Muse y disfrutar de los diferentes programas y espectáculos en la televisión Muse.
ESN	Número de serie electrónico.

### ■ F Fuente

Pulse F FUENTE en el mando a distancia o en la unidad principal para visualizar el menú de fuente, a continuación, utilizar los botones de flecha para desplazarse entre las diferentes fuentes de entrada: TV/AV/Componente/HDMI 1/HDMI 2/HDMI 3/VGA/USB, a continuación, utilice la Flecha para resaltar la fuente deseada y pulse OK para confirmar.



## CONTROL PARENTAL

Presione el botón MEN en la unidad principal o en el control remoto luego presione los botones izquierda o derecha para seleccionar el menú de LO EO. Use los botones 0-9 Para introducir la contraseña de 4 dígitos para ingresar al menú de LO EO. Si se utiliza, esta característica de opción puede "bloquear" la programación no deseada que aparezca en el televisor.

Control parental ofrece al usuario una amplia variedad de opciones y configuraciones que restringen o "bloquean" la programación que puede aparecer en el televisor. El control parental permite al usuario definir qué clasificación de programa consideran aceptable para el espectador más sensible y joven. Puede ser programado y encendido o apagado por el usuario que especifica la contraseña de 4 números. El usuario puede especificar a qué hora bloquear la programación.

Los bloqueos para el público general y para los niños deben ser programados en la memoria del televisor. Separe las diferentes clasificaciones de público que se especifican en la televisión y la industria cinematográfica; se deben usar ambos sistemas de clasificación y en base a las edades de los niños.

### Descripción general

Para asegurar una cobertura completa de todos los programas de televisión (películas y programas regulares de TV), elija la clasificación de MPAA así como las Directrices de clasificación paterna de TV en la página siguiente. Además, si lo desea, podrá añadir otras restricciones seleccionándolas del menú de bloqueo de contenido y los submenús.

### Aspectos a tener en cuenta antes de configurar el Control parental

Determine qué clasificaciones considera aceptables para los diferentes espectadores. Por ejemplo, si elige TV-PG, las clasificaciones más restrictivas se bloquearán automáticamente; algunos espectadores no podrán ver: Programas clasificados para menores de 14 años con supervisión parental, por mayores de 14 años o por mayores de 16 años. Puede bloquear la fuente de video auxiliar en su totalidad.

Use la opción de bloqueo de "Contenido" para bloquear los contenidos de programas según parámetros individuales tales como: diálogo fuerte, lenguaje grosero, escenas de sexo, escenas violentas o de fantasía.

Vaya a la opción de Establecer contraseña con las teclas de números del mando a distancia para establecer una contraseña secreta. Luego, guarde la contraseña; es la única forma de acceder al menú de Control parental y cambiar la configuración de clasificación o desactivar el Control Parental.

- Puede establecer diferentes restricciones de visualización del Control Parental para público en general y niños; ambos pueden estar activos al mismo tiempo;
- Especificar un bloque de contenido, como escenas de sexo, no restringirá automáticamente la programación que se desprende de las fuentes de video;
- Incluso si decide dejar las entradas AUX desbloqueadas, las clasificaciones que se especifican restringirán automáticamente la programación que se desprende de las fuentes de video;
- No puede desactivar el Control Parental desenchufando el televisor. Las horas de bloqueo se restablecerán automáticamente a la configuración de la hora bloqueo original que especifica si la alimentación se ha desconectado.

## CONTROL PARENTAL

### Sistema de Clasificación de la Asociación Cinematográfica de los Estados Unidos (MPAA)

	Catego	Significado
	Público general	El contenido no ofensivo para la mayoría de los espectadores.
P	Guía de los padres Sugerido	El contenido es tal que los padres no quieren que sus hijos vean el programa.
P	Para Padres Advertido	El programa es inapropiado para preadolescentes, con un mayor grado de material ofensivo sugerido que un programa PG nominal.
R	Restringido	No recomendado para niños menores de 17 años, tiene contenido alto en sexo y/o violencia.
NC	No se admiten niños menores de 17 años	No recomendado para niños menores de 17 años, bajo ninguna circunstancia. Tiene un alto contenido sexual.
	Películas hard core	Igual que clasificación NC-17.
No Rating	Sin clasificar	MPAA no clasificó.

### Sistemas de clasificación paternaes de TV



- Seleccionar la opción de bloqueo en la configuración de TV, a continuación, utilizar los botones de flecha para resaltar EE. . y pulse el botón OK para entrar. Seleccionar a distancia para entrar aparato de TV parental sistema de clasificación de guía.

	Catego	Significado
TV	Todos los niños	Content not offensive to most viewers.El contenido no ofensivo para la mayoría de los espectadores.
TV	Dirigido a adultos Niños	Considerado apto para niños mayores de 7 años, puede contener escenas de violencia de fantasía.
TV	Público general	Considerado apto para todo público; los niños pueden ver sin supervisión.
TV P	Guía de los padres Sugerido	Sugerido inadecuado para niños pequeños, puede contener lenguaje sugerente, lenguaje soez, sexo y escenas violentas.
TV	Para Padres Advertido	Inadecuado para niños menores de 14 años, puede contener lenguaje soez, sexo y escenas violentas.
TV MA	Sólo audiencia madura	Sólo adultos, puede contener lenguaje fuerte, lenguaje soez, sexo y escenas violentas.

- El inglés Canadiense es utilizado por toda la habla inglesa de Canadá (C, C8+, G, PG, 14+, 18+).
- El francés canadiense se utiliza en Quebec (G, 8 ans+, 13 ans+, 16 ans+, 18 ans+).
- El V-Chip bloqueará automáticamente ciertas categorías que son "más restrictivas". Si bloquea la categoría TV-Y, se bloqueará automáticamente TV-Y7. De manera similar, si bloquea la categoría TV-G, entonces se bloquearán todas las categorías en el "adulto joven". (TV-G, TV-PG, TV-14, y TV-MA).
- TV-NO: El canal no está bloqueado.

## SOLO PARA EL PROBLEMA

Si el televisor no funciona normalmente o no se puede encender, por favor revise las siguientes preguntas de solución de problemas. Recuerde también comprobar cualquier otro dispositivo electrónico conectado, como reproductor de DVD o Blu-ray para identificar el problema. If the TV still fails to operate normally, please contact technical support.

El televisor no funciona correctamente	
El televisor no responde cuando se presionan los botones	<ul style="list-style-type: none"> <li>El televisor se puede congelar durante su uso. Desconecte el cable de alimentación de la toma de corriente durante unos minutos. Vuelva a conectar el cable de alimentación e intente hacerlo funcionar de nuevo como siempre.</li> </ul>
El televisor no se puede encender	<ul style="list-style-type: none"> <li>Compruebe que el televisor esté conectado a la fuente de alimentación.</li> <li>Asegúrese de que todos los dispositivos AV conectados estén apagados antes de encender el televisor.</li> </ul>
El control remoto no funciona	<ul style="list-style-type: none"> <li>Compruebe si hay algún objeto entre el televisor y el control remoto que pueda interferir. Asegúrese de apuntar el control remoto directamente al televisor.</li> <li>Asegúrese de que las pilas están instaladas en la polaridad correcta (+ to +, - to -).</li> <li>Instale pilas nuevas.</li> </ul>
La alimentación se ha cortado repentinamente	<ul style="list-style-type: none"> <li>Compruebe la alimentación del televisor. La fuente de alimentación tal vez fue interrumpida.</li> <li>Compruebe si el temporizador está configurado.</li> <li>Compruebe si la opción En espera automático está activada.</li> </ul>
La función de video no funciona	
No hay imagen ni sonido	<ul style="list-style-type: none"> <li>Compruebe si el televisor está encendido.</li> <li>Intente con otro canal. El problema puede ser causado por la emisora.</li> </ul>
La imagen aparece lentamente después de encenderlo	<ul style="list-style-type: none"> <li>Esto es normal, la imagen es muda durante el proceso de arranque del aparato. Contacte con un servicio técnico autorizado si la imagen no ha aparecido después de cinco minutos.</li> </ul>
No hay color o es malo o imagen deficiente	<ul style="list-style-type: none"> <li>Ajuste la configuración en el menú IMAGEN.</li> <li>Intente con otro canal. El problema puede ser causado por la emisora.</li> <li>Compruebe que los cables de video estén conectados correctamente.</li> </ul>
Árrea horizontal vertical o imagen temblante	<ul style="list-style-type: none"> <li>Verifique la interferencia local como aparatos eléctricos o herramientas de potencia.</li> </ul>
Mala recepción en algunos canales	<ul style="list-style-type: none"> <li>La emisora o el canal de cable pueden estar experimentando problemas; sintonice a otra emisora.</li> <li>La señal de la emisora puede ser débil, vuelva a colocar la antena para mejorar la recepción.</li> <li>Compruebe si hay posibles fuentes de interferencia.</li> </ul>
Lineas o rasgos en las	<ul style="list-style-type: none"> <li>Verifique la antena (cambie la posición de la antena).</li> </ul>
No hay fotos al conectar HDMI	<ul style="list-style-type: none"> <li>Compruebe si la fuente de entrada es HDMI1/HDMI2/HDMI3.</li> </ul>
Las imágenes aparecen en una equivocada	<ul style="list-style-type: none"> <li>Ajuste la configuración de la proporción de pantalla en el menú de CONFIGURACIÓN o pulse el botón PANTALLA del</li> </ul>
La función de audio no funciona	
La imagen está bien pero no hay sonido	<ul style="list-style-type: none"> <li>Presione los botones VOLUMEN.</li> <li>Se silencia el sonido? Presione el botón MUTE (Silencio).</li> <li>Intente con otro canal. El problema puede ser causado por la emisora.</li> </ul>
No hay salida de uno de los altavoces	<ul style="list-style-type: none"> <li>Ajuste la configuración del balance en el menú AUDIO.</li> </ul>
Ruidos extraños que provienen del interior del aparato	<ul style="list-style-type: none"> <li>A Un cambio en la humedad o temperatura del ambiente pueden producir ruidos extraños cuando el televisor está encendido o apagado, y no indica una falla en el televisor.</li> </ul>
No hay sonido al conectar HDMI	<ul style="list-style-type: none"> <li>Compruebe si la fuente de entrada es HDMI1/HDMI2/HDMI3.</li> </ul>
Ruido de audio	<ul style="list-style-type: none"> <li>Mantenga el cable coaxial RF lejos de los otros cables.</li> </ul>

## SOLUCIÓN DE PROBLEMAS

Contraseña	
Olvidé la contraseña	<ul style="list-style-type: none"> <li>• Seleccione la configuración ESTABLECER contraseña en el menú Ajustes, luego introduzca la siguiente contraseña maestra "8899". La contraseña maestra borra la contraseña anterior y le permite introducir una nueva contraseña.</li> </ul>
Hay un problema en el modo PC	
La señal está fuera de alcance (formato inválido)	<ul style="list-style-type: none"> <li>• Ajuste la resolución, la frecuencia horizontal o la frecuencia vertical.</li> </ul>
Aparecen barras o raras de fondo o el ruido horizontal la posición incorrecta	<ul style="list-style-type: none"> <li>• Use la configuración automática o ajuste el reloj, la fase o la posición H/V.</li> </ul>
El color de la pantalla es inestable o muestra un solo color	<ul style="list-style-type: none"> <li>• Compruebe el cable de señal.</li> <li>• Vuelva a instalar la tarjeta de video del PC.</li> </ul>
Si falla la conexión WIFI o APP tiene problema de conexión, consulte las siguientes preguntas de solución de problemas.	
La Conexión WiFi falla	<ul style="list-style-type: none"> <li>• Comprobar la conexión WIFI, la TV puede estar demasiado lejos del router WiFi.</li> <li>• Compruebe el ajuste "autenticación".</li> <li>• Asegúrese de que la contraseña se introduce con letras correctas en mayúsculas o minúsculas.</li> <li>• Compruebe si la TV está conectado correctamente.</li> <li>• Trate de apagar y desenchufar la televisión para restablecer la televisión.</li> <li>• Intente reiniciar el router Wi-Fi, y también comprobar si hay problemas de interferencia de canal o WIFI.</li> </ul>
Los problemas con la transmisión de video	<ul style="list-style-type: none"> <li>• Compruebe si la conexión a Internet es lo suficientemente rápida para el streaming de alta definición o videos 4K.</li> </ul>
<b>Netflix tiene problema de conexión</b>	<ul style="list-style-type: none"> <li>• Intente desactivar Netflix.</li> </ul>
No se puede usar Vudu Pandora	<ul style="list-style-type: none"> <li>• Vudu sólo está disponible en los Estados Unidos y Pandora sólo está disponible en países limitados.</li> </ul>

## MANTENIMIENTO

- No utilice su televisor en áreas que son demasiado calientes o demasiado frías porque el mueble se puede doblar o la pantalla puede funcionar mal. El televisor funciona mejor a temperaturas que son cómodas para usted.
- Las temperaturas de almacenamiento son de 32°F a 122°F (0°C a 50°C).
- Las temperaturas de funcionamiento son de 32°F a 95°F (0°C a 35°C).
- No exponga el televisor directo al sol o cerca de una fuente de calor.
- 5cm mínimas alrededor del aparato para una ventilación adecuada;
- La ventilación no debe impedirse al cubrir las aberturas de ventilación con objetos como periódicos, manteles, cortinas, etc.;
- no hay fuente de llamas, como una vela encendida, se deben colocar sobre el aparato -;
- debe prestarse atención a los aspectos ambientales de la eliminación de la batería.

## ESPECIFICACION

Tamaño de la pantalla	32 pulgadas en diagonal
Tipo de pantalla	DLED
Tecnología del panel	TFT
Panel 60 Hz Vs. 120 Hz	60 Hz
Resolución de la pantalla	1366 x 768
Soporte HDMI	1360 x 768
Resolución del panel	1366 x 768
Proporción de la pantalla	16:9
Proporción de contraste dinámico del panel	1200:1
Tiempo de respuesta (G a G)	8 ms
Lamp Life (Typ. Hours)	30,000 horas
Ángulo de visión horizontal (En CR>10)	178
Ángulo de visión vertical (En CR>10)	178
Montaje en la pared(LxW-mm)	200*100 VESA(mm)

La FCC quiere que usted sepa



Declaración de la FCC

Este dispositivo cumple con el Apartado 15 de las normas FCC. Su funcionamiento está sujeto a las dos condiciones siguientes:

1. Este dispositivo no deberá causar interferencias perjudiciales, y
2. Deberá aceptar cualquier interferencia que reciba, incluyendo interferencias que puedan causar un funcionamiento no deseado.

NOTA Este equipo ha sido probado y cumple con los límites para un dispositivo digital de Clase B, según la Parte 15 de las normas de la FCC. Estos límites están diseñados para proporcionar una protección razonable contra las interferencias dañinas en una instalación residencial. Este equipo genera, utiliza y puede irradiar energía de radiofrecuencia y, si no se instala y utiliza de acuerdo con las instrucciones, puede causar interferencias dañinas en las comunicaciones de radio. Sin embargo, no hay garantía de que no se produzcan interferencias en una instalación en particular. Si este equipo provoca interferencias dañinas a la radio o televisión, lo cual puede comprobarse encendiéndolo y apagándolo, se recomienda al usuario que intente corregir la interferencia mediante una o más de las siguientes medidas:

1. Cambie la orientación o ubicación de la antena receptora.
2. Aumente la separación entre el equipo y el receptor.
3. Conecte el equipo a un tomacorriente en un circuito diferente al que está conectado el receptor.
4. Consulte con el distribuidor o un técnico con experiencia en radio/TV para obtener ayuda.

Declaración de exposición a las radiaciones de la FCC

Este equipo cumple con los límites de exposición a las radiaciones establecidos por la FCC para entornos no controlados. El equipo deberá instalarse y utilizarse con una distancia mínima de 20 cm entre el radiador y su cuerpo.

## SERVICIO DE APP

Si usted quiere saber acerca de esta información APP u obtener más servicio. Por favor, consulte el siguiente contenido.

### Netflix



Llame para obtener más ayuda \_\_\_\_\_

*Usted puede navegar a la siguiente página web para información de contacto alternativo:*

<https://contactus.netflix.com/help>

ouTube



usted puede navegar a la siguiente página web para obtener más ayuda

<https://productforums.google.com/forum/#/categories/youtube/smart-tvs>

V D



usted puede llamar al siguiente teléfono para obtener más ayuda \_\_\_\_\_

T



usted puede llamar al siguiente teléfono para obtener más ayuda \_\_\_\_\_

Pandora



Puede enviar un e mail a Pandora para obtener más ayuda

[pandora-support@pandora.com](mailto:pandora-support@pandora.com)

AccuWeather



ou can send E mail to AccuWeather for more help

[CustomerService@AccuWeather.com](mailto:CustomerService@AccuWeather.com)

## OBTENER SERVICIO DE GARANTÍA

***Por favor llame a Westinghouse Electronics al (800) 701-0680 para la ubicación del centro de servicio de Westinghouse Electronics más cercano o para obtener servicios a domicilio.***



[www.westinghouseelectronics.com](http://www.westinghouseelectronics.com)

┌  
S/N: \_\_\_\_\_  
└

Westinghouse Electronics, LLC  
Diamond Bar, CA