

PERSONNALISATION DES PARAMÈTRES DU TÉLÉVISEUR

□ REGARDER DES VIDÉOS

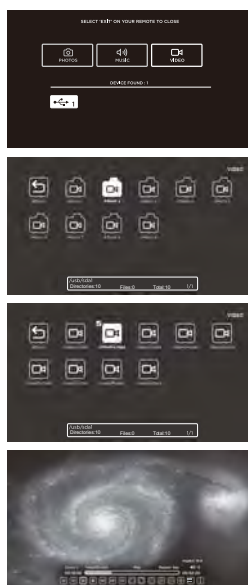

- Utilisez les touches flèches pour mettre en surbrillance l'option **VIDÉO** et appuyez sur **OK**, puis il sautera pour confirmer le lecteur inséré, appuyez sur **OK** pour entrer.
- Après avoir entré **VIDÉO**, utilisez les touches flèches pour sélectionner le fichier vidéo et appuyez sur **OK** pour entrer.
- Après avoir entré le fichier vidéo, utilisez les touches flèches pour sélectionner le vidéo souhaitée, puis appuyez sur le bouton de lecture pour afficher.
- Lorsque le vidéo est en cours, la barre vidéo de la fonction sera affiche. Utilisez les touches flèches pour sélectionner la fonction désirée disponible sur la barre.

■ PARAMÈTRES DE TV

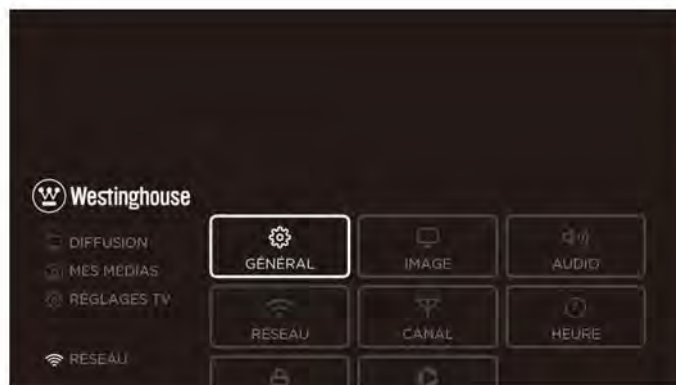

Appuyez sur **MENU** pour afficher l'interface principale, utilisez les touches flèches pour mettre en évidence **RÉGLAGES TV** et appuyez sur **OK** pour confirmer. Alors, cycle entre Général, Image, Audio, Réseau, Canal, Heure, Verro, Paramètres de App, et sélectionner l'option désirée pour s'adapter.

PERSONNALISATION DES PARAMÈTRES DU TÉLÉVISEUR

□ GÉNÉRAL

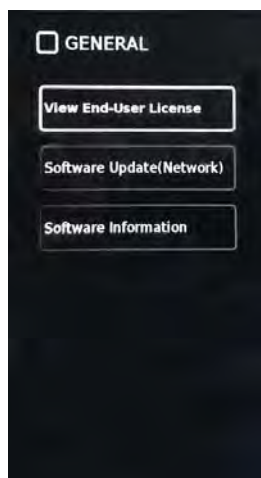

- Appuyez sur **MENU** pour afficher l'interface principale, utilisez les touches flèches pour mettre en évidence **RÉGLAGES TV** et appuyez sur **OK** pour confirmer. Ensuite, utilisez les touches flèches pour sélectionner **GÉNÉRAL** pour entrer et ajuster chaque paramètre d'option.

LANGUE MENU	Pour sélectionner la langue des menus: anglais, français ou espagnol. le défaut langue des menus à l'écran est l'anglais.	
TRANSPARENCE	Pour activer ou désactiver la fonction de transparence: arrêt/marche.	
ZOOM MODE	sélectionner le mode de zoom: large/zoom grand/zoom/ automatique/norme / viens de scanner/dot by dot Remarque:Avec un Source d'entrée différente, les options du mode zoom peuvent varier	
VGA RÉGLAGE	Pour régler les paramètres des options avancées: H-POS,HPOS, V-POS, Horloge, Phase ou Auto. (Mode Source VGA seulement)	
SOUS-TITRAGE	Mode CC	Arrêt/marche CC SUR MUTE
	Sélection de base	CC1,CC2,CC3,CC4 TEXTE1,TEXTE2, TEXTE3,TEXTE4,
	Sélection avancée	Service1/Service2.../ Service6.
	Option	Mode, style de police, taille de police, la police Style de bordure, police bord couleur, FG couleur, bg_color, FG Opacity, BG Opacité.
DLC	Sélectionnez cette option pour arrêt/marche la fonction de commande dynamique de la luminance	
AUTRES PARAMÈTRES	HDMI EDID: Select the HDMI version: Mode 1(HDMI 1.4)/Mode 2(HDMI 2.0). Inlink: Set the options: Inlink Control, Device Power Off, TV Power On, Audio Receive, Inlink Device List, Root Menu.	
RESTAURER DÉFAUT	Pour restaurer les paramètres par défaut du téléviseur.	

PERSONNALISATION DES PARAMÈTRES DU TÉLÉVISEUR

□ IMAGE

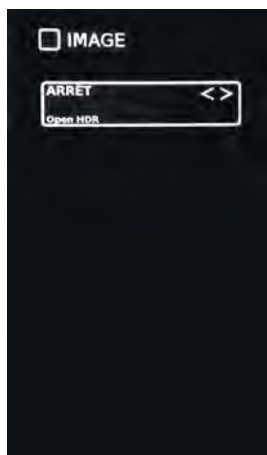

- Appuyez sur **MENU** pour afficher l'interface principale, utilisez les touches flèches pour mettre en évidence **RÉGLAGES TV** et appuyez sur **OK** pour confirmer. Ensuite, utilisez les touches flèches pour sélectionner **IMAGE** pour entrer et ajuster chaque paramètre d'option.

MODE D'IMAGE	Cycle entre les modes d'image: Dynamique/ Norme/Film/Utilisateur.
ÉCRAN BLEU	Permet l'affichage de l'arrière-plan en bleu si le signal est faible ou inexistant.
LUMINOSITÉ	Permet d'accroître ou de diminuer la quantité de blanc dans l'image.
CONTRASTE	Permet de régler l'écart entre les parties éclairées et sombres de l'image.
COULEUR	Permet de régler l'intensité des couleurs.
NETTETÉ	Permet de régler le niveau de netteté des contours entre les parties éclairées et sombres de l'image.
TINTE	Permet de régler l'équilibre entre les niveaux de rouge et de vert.
TEMPÉRATURE DE COULEUR	Permet de basculer entre les températures de couleur: Froid/Normale/Chaud
RÉGLAGE AVANCÉ	Fixer les options suivantes: Réduction du bruit: Réduire le niveau de bruit Gestion des couleurs: Définir les différentes options de couleur. de l'appareil connecté: Off/Faible/Moyen/Fort. Balance des blancs: Définir les différentes options de balance des blancs. Rétroéclairage: Définir la valeur de rétroéclairage. Gamma: Définir la valeur de Gamma: 2.0/2.2/2.4. Remet: Réinitialiser l'option avancée.

PERSONNALISATION DES PARAMÈTRES DU TÉLÉVISEUR

□ AUDIO

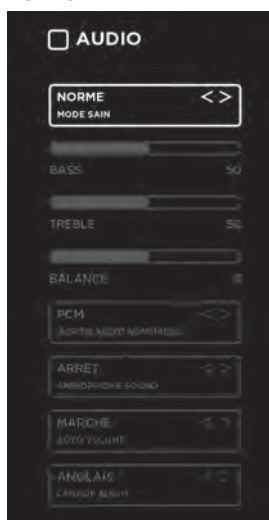

- Appuyez sur **MENU** pour afficher l'interface principale, utilisez les touches flèches pour mettre en évidence **RÉGLAGES TV** et appuyez sur **OK** pour confirmer. Ensuite, utilisez les touches flèches pour sélectionner **AUDIO** pour entrer et ajuster chaque paramètre d'option.

MODE SAIN	Permet de sélectionner une technique d'amélioration audio : .RISATEVLTIU/LE/FIUSIQUUM/EMRON
BASS	Pour régler l'intensité relative des sons plus graves.
TREBLE	Pour régler l'intensité relative des sons plus aigus.
BALANCE	Pour régler le volume relatif des haut-parleurs dans un système qui en compte plusieurs.
SORTIE AUDIO NUMÉRIQUE	Pour sélectionner le mode de sortie audio numérique: RAW ou PCM.
AMBIOPHONIE SOUND	ARRRET/MARCHE pour fournir une expérience d'écoute améliorée.
AUTO VOLUME	ARRRET/MARCHE pour contrôler automatiquement les niveaux de volume.
LANGUE AUDIO	Pour sélectionner la langue audio : anglais, français, espagnol.

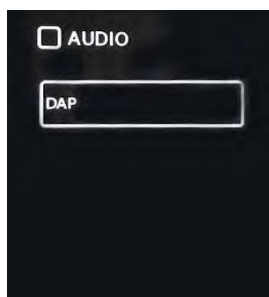

□ RÉSEAU



- Appuyez sur **MENU** pour afficher l'interface principale, utilisez les touches flèches pour mettre en évidence **RÉGLAGES TV** et appuyez sur **OK** pour confirmer. Ensuite, utilisez les touches flèches pour sélectionner **RÉSEAU** pour entrer et ajuster chaque paramètre d'option.

TYPE DE RÉSEAU	Sélectionnez Lan et le réseau sans fil, puis connectez le téléviseur au réseau câblé ou recherchez le réseau sans fil grâce à la recherche disponible Wifi.
MON RÉSEAU	Afficher le réseau actuel qui vous vous connectez.
ADRESSE DE IP	Pour afficher la information actuel du IP.

PERSONNALISATION DES PARAMÈTRES DU TÉLÉVISEUR

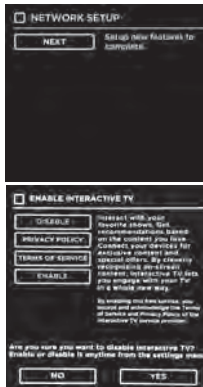

- La première fois lors de la connexion du réseau et établir une connexion avec succès, le menu **CONFIGURATION DU RÉSEAU** apparaîtra, et confirmer **NEXT** pour entrer le menu **PERMETTRE TV INTERACTIVE**. Ensuite, utilisez les touches flèches pour sélectionner **ACTIVER/DÉSACTIVER** la télévision interactive, et appuyez sur le bouton **OK** pour confirmer.



- Ensuite, vous entrez le menu **MAINTENANT VOUS AVEZ TV INTERACTIVE**, et utilisez la flèche HAUT de la télécommande pour obtenir le maximum de l'émission que vous regardez.

□ CANAL

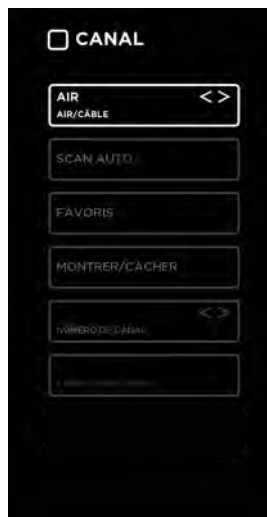

- Appuyez sur **MENU** pour afficher l'interface principale, utilisez les touches flèches pour mettre en évidence **RÉGLAGES TV** et appuyez sur **OK** pour confirmer. Ensuite, utilisez les touches flèches pour sélectionner **CANAL** pour entrer et ajuster chaque paramètre d'option.

AIR/CÂBLE	Pour sélectionner l'antenne : Air ou Câble.
AUTO SCAN	Sélectionnez la fonction Auto Scan pour scanner vos chaînes câblées disponibles.
FAVORIS	Pour définir le canal sélectionné comme canal favori.
MONTRER/CACHER	Pour afficher ou masquer le canal sélectionné.
NUMÉRO DE CANAL	Pour afficher le nom du canal actuel.
ÉTIQUETTE DE CANAL	Pour afficher l'étiquette du canal actuel.
RENSEIGNEMENTS SUR LE SIGNAL	Pour afficher la information du signal actuel.

PERSONNALISATION DES PARAMÈTRES DU TÉLÉVISEUR

HEURE



- Appuyez sur **MENU** pour afficher l'interface principale, utilisez les touches flèches pour mettre en évidence **RÉGLAGES TV** et appuyez sur **OK** pour confirmer. Ensuite, utilisez les touches flèches pour sélectionner **HEURE** pour entrer et ajuster chaque paramètre d'option.

TIMER DE VEILLE	Pour sélectionner une durée au bout de laquelle le téléviseur passe automatiquement en mode Veille: Désactivé/10/.../180/240 min. Alternative: vous pouvez appuyer à répétition sur la touche SLEEP pour sélectionner le nombre de minutes directement.
OSD MINUTERIE	Définir les OSD Minuterie: Off/15s/30s/60s/120s/240s.
FUSEAU HORAIRE	Pour sélectionner un fuseau horaire: Pacific/Alaska/Hawaii/Atlantic/Eastern/Central/Mountain/Newfoundland.
HEURE AVANCÉE	Pour activer ou désactiver l'heure avancée.

VERRO

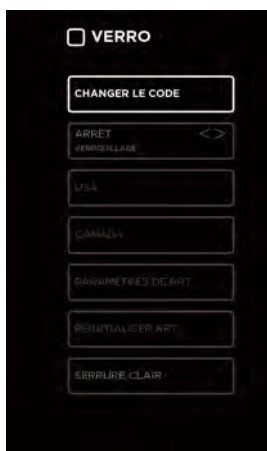

- Appuyez sur **MENU** pour afficher l'interface principale, utilisez les touches flèches pour mettre en évidence **RÉGLAGES TV** et appuyez sur **OK** pour confirmer. Ensuite, utilisez les touches flèches pour sélectionner **VERRO** pour entrer et ajuster chaque paramètre d'option.
Remarque: Le mot de passe par défaut est "0000".

CHANGE PASSWORD	Utilisez les touches 0 à 9 pour entrer l'ancien mot de passe, puis entrez le nouveau mot de passe à 4 chiffres. Entrez le nouveau mot de passe une autre fois pour le confirmer.	
SYSTEM LOCK	Sélectionnez cette option pour activer ou désactiver le verrouillage du système. Les options suivantes [US, Canada, RRT Setting and Reset RRT (USA, Canada, Réglage RRT et Réinitialisation RRT)] ne seront accessibles que lorsque vous activerez le verrouillage du système.	
USA	Télévision	Classement Télé: Appuyez sur la touche OK pour verrouiller ou déverrouiller le classement télé.
	MPAA	Sélectionner le classement de la MPAA : N/A, G, PG, PG-13, R, NC-17 ou X.
CANADA	Canada Anglais	Permet de sélectionner le classement de la MPAA pour les anglophones
	Canada Français	Permet de sélectionner le classement de la MPAA pour le Québec : E, G, 8 ans+, 13 ans+, 16 ans+, 18 ans+..
PARAMÈTRES DE RRT	Pour définir le tableau régional de classification.	
RÉINITIALISATION RRT	Sélectionnez cette option pour réinitialiser le réglage RRT.	
SERRURE CLAIR	Effacer tous les paramètres de verrouillage.	

PERSONNALISATION DES PARAMÈTRES DU TÉLÉVISEUR

□ PARAMÈTRES DE APP

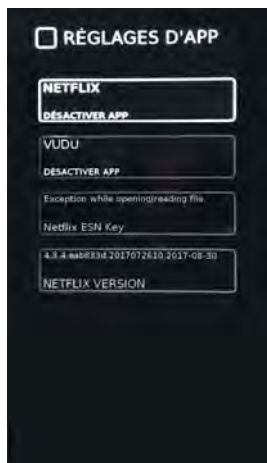

- Appuyez sur **MENU** pour afficher l'interface principale, utilisez les touches flèches pour mettre en évidence **RÉGLAGES TV** et appuyez sur **OK** pour confirmer. Ensuite, utilisez les touches flèches pour sélectionner **PARAMÈTRES DE APP** pour entrer et ajuster chaque paramètre d'option.

DÉSACTIVER APP	Désactiver Netflix et effacer les informations du compte.
DÉSACTIVER APP	Désactiver Vudu et effacer les informations du compte.
PARAMÈTRES TV INTERACTIVE	Pour accéder à la Muse et profiter des différents programmes et spectacles de la télévision Samba.
ESN	Numéro de série électronique.

■ SOURCE

Appuyez sur **SOURCE** sur la télécommande ou sur l'appareil principal pour afficher le menu de la source, puis utilisez les touches flèches pour faire défiler parmi les différentes sources d'entrée: TV/AV/COMPONENT/HDMI1/HDMI2/HDMI3/VGA/USB, puis utilisez la flèche pour mettre en surbrillance la source désirée, puis appuyez sur **OK** pour confirmer.

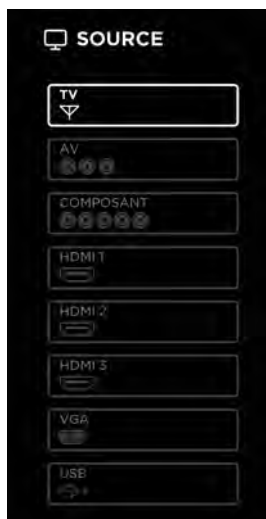

CONTRÔLE PARENTAL

Appuyez sur la touche MENU de l'appareil principal ou de la télécommande, puis sur les touches pour sélectionner le menu VERRO. Utilisez les touches 0 à 9 pour entrer le mot de passe à 4 chiffres qui vous permettra d'ouvrir le menu VERROU. Si vous utilisez cette fonction, vous pouvez « bloquer » la diffusion de la programmation télévisuelle indésirable.

Contrôle parental offre aux utilisateurs une grande variété d'options et de paramètres qui limitent ou "bloc " la programmation qui peut apparaître sur le téléviseur. Contrôle parental permet aux utilisateurs de définir quel programme note qu'ils considèrent comme acceptable pour un spectateur plus sensible plus jeune. Il peut être préréglée et soit allumé ou éteint par l'utilisateur qui spécifie le 4 numéro code secret du mot de passe. Le nombre d'heures bloquées peut également être spécifié.

Audience générale et le bloc des enfants devraient tous deux être programmés dans la mémoire du téléviseur. Séparer les différentes cotes d'écoute sont spécifiées pour les TV et le mouvement image industrie; les deux systèmes de notation devraient être utilisés et basés sur l'âge des enfants.

Vue d'ensemble

Pour assurer une couverture complète de tous les programmes de télévision (films et émission de télévision régulière) en utilisant l'option Bloquer l'âge, choisissez une note à la fois la MPAA et de télévision tables indicatives des parents sur la page suivante. En outre, vous pouvez ajouter d'autres restrictions choisies dans le menu bloc de contenu et de sous-menus.

Éléments dont il faut tenir compte avant de configurer le contrôle parental

Déterminer qui note que vous considérez sont acceptables pour différents téléspectateurs. Par exemple, si vous choisissez TV-PG, les cotes plus restrictives sera automatiquement bloqué; certains téléspectateurs ne seront pas en mesure de voir: TV-PG, TV-14 ou TV-MA programmes notés. Vous pouvez bloquer la source vidéo auxiliaire entièrement.

Utilisez l'option de contenu Blk pour bloquer le programme contenu en fonction des paramètres individuels tels que: forte de dialogue, Bad langue, Scènes de sexe, Scènes de violence ou de fantaisie.

Allez dans l'option Set Password et utilisez les touches numériques de la télécommande pour définir un mot de passe secret, puis enregistrez le mot de passe, il est le seul moyen d'accéder au menu de contrôle parental et de modifier le réglage des notes, ou désactiver le contrôle parental.

- Vous pouvez définir différentes restrictions de visionnement pour grand public et pour enfants; celles-ci peuvent être actives pour les deux types de téléspectateurs en même temps.
- Indiquer simplement un blocage de contenu, par exemple les scènes de sexe, ne bloquera pas automatiquement la programmation issue des sources vidéo.
- Même si vous décidez de ne pas bloquer les entrées AUX, les cotes que vous indiquez bloqueront automatiquement la programmation issue des sources vidéo.
- Vous ne pouvez pas désactiver le contrôle parental en débranchant le téléviseur de la prise de courant. Si l'alimentation est coupée, la plage d'heures bloquées sera automatiquement réinitialisée à sa valeur par défaut.

CONTRÔLE PARENTAL

• Système de classement de la MPAA

	Description	Signification
G	Grand public	Le contenu n'offensera pas la majorité des téléspectateurs.
PG	Surveillance parentale recommandée	Les parents pourraient vouloir empêcher leurs enfants de regarder l'émission en raison de son contenu.
PG-13	Accord parental fortement recommandé	L'émission est inappropriée pour les préadolescents; son contenu est plus choquant que celui des émissions avec une cote PG.
R	Réservé aux adultes	Not for children under 17-contains strong element of sex and/or violence.
NC-17	Interdit aux moins de 17 ans	En aucun cas destiné aux enfants de moins de 17 ans. Présente du contenu sexuel explicite.
X	Films pornographiques	Équivalent à la cote NC-17.
Aucun classement	Aucun classement	La MPAA n'a pas attribué de cote à cette émission.

• Système de classement TV Parental Guideline Rating System

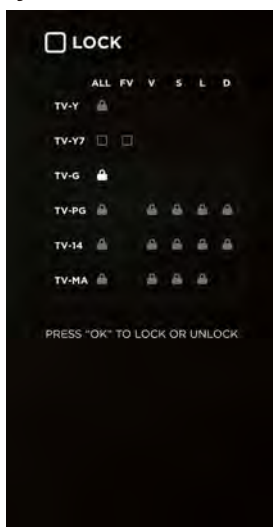

- Sélectionnez l'option **VERRO** dans les paramètres du téléviseur, puis utilisez les touches flèches pour mettre en surbrillance **USA** et appuyez sur le bouton **OK** pour entrer. Sélectionnez **TV** pour entrer ensemble parental système de classement de TV.

	Description	Signification
TV-Y	Tous les enfants	Le contenu n'offensera pas la majorité des téléspectateurs
TV-Y7	Enfants de 7 ans	Jugé convenable pour les enfants de plus de 7 ans; peut contenir des scènes de violence fictive.
TV-G	Grand public	Convient à tous les auditoires; les enfants peuvent regarder cette programmation sans supervision.
TV-PG	surveillance parentale recommandée	Ne convient pas aux jeunes enfants; peut contenir des propos suggestifs, un langage grossier et des scènes de sexe et de violence.
TV-14	Accord parental fortement recommandé	Ne convient pas aux enfants de moins de 14 ans; peut contenir des propos abusifs, un langage.
TV-MA	Réservé aux adultes	Adultes uniquement; peut contenir des propos abusifs, un langage grossier et des scènes de sexe et de violence.

- Le classement canadien-anglais est utilisé dans tout le Canada anglophone (C, C8+, G, PG, 14+, 18+).
- Le classement canadien-français est utilisé au Québec (G, 8 ans+, 13 ans+, 16 ans+, 18 ans+).
- La puce V-Chip bloquera automatiquement certaines catégories « plus restrictive ». Si vous bloquez la catégorie TV-Y, la catégorie TV-Y7 sera alors automatiquement bloquée. De la même manière, si vous bloquez la catégorie TV-G, alors toutes les catégories du groupe « jeunes adultes » seront bloquées (TV-G, TV-PG, TV-14 et TV-MA).
- TV-NO: Le canal est pas verrouillé..

DÉPANNAGE

Si votre téléviseur ne fonctionne pas normalement ou si vous n'arrivez pas à l'allumer, veuillez vérifier les éléments de dépannage suivants. Pour identifier le problème, pensez aussi à vérifier tous les autres appareils électroniques connectés, par exemple le lecteur de DVD ou le lecteur Blu-ray. Si le téléviseur ne fonctionne toujours pas normalement, s'il vous plaît contacter le support technique.

Le téléviseur ne fonctionne pas normalement	
Le téléviseur ne répond pas quand vous appuyez sur les touches	<ul style="list-style-type: none"> Il arrive que le téléviseur se fige en cours d'utilisation. Débranchez le cordon d'alimentation de la prise de courant pendant quelques minutes. Rebranchez l'appareil et tentez de l'utiliser de la manière habituelle.
Il est impossible d'allumer le téléviseur	<ul style="list-style-type: none"> Assurez-vous que le téléviseur est branché dans la prise électrique Assurez-vous que tous les appareils AV connectés sont éteints avant d'allumer le téléviseur
La télécommande ne fonctionne pas	<ul style="list-style-type: none"> Vérifiez si des objets situés entre le téléviseur et la télécommande peuvent bloquer le signal. Assurez-vous de viser directement le téléviseur avec la télécommande. Vérifiez si la polarité des piles installées est adéquate(+ vers +, - vers -). Installez de nouvelles piles.
Le téléviseur s'éteint subitement	<ul style="list-style-type: none"> Vérifiez l'alimentation du téléviseur. La prise électrique est peut-être coupée. Vérifiez si le minuteur de mise en veille est programmé. Vérifiez si la fonction de mise en veille automatique est activée.
La fonction vidéo est inopérante	
Pas d'image et pas de son	<ul style="list-style-type: none"> Vérifiez si le téléviseur est allumé. Essayez de changer de chaîne. Le problème provient peut-être du télédiffuseur.
L'image apparaît lentement après avoir allumé le téléviseur	<ul style="list-style-type: none"> C'est normal; l'image est cachée pendant le processus de démarrage du téléviseur. Veuillez communiquer avec le service d'assistance si l'image n'apparaît pas au bout de cinq minutes.
Aucune couleur, ou couleur ou image de piètre qualité	<ul style="list-style-type: none"> Réglez les paramètres dans le menu IMAGE. Essayez de changer de chaîne. Le problème provient peut-être du télédiffuseur. Vérifiez si les câbles vidéo sont bien raccordés.
Barre horizontale ou verticale, ou tremblement de l'image	<ul style="list-style-type: none"> Cherchez une source d'interférence locale, par exemple un appareil ménager ou un outil électrique.
Mauvaise réception sur certains canaux	<ul style="list-style-type: none"> La station ou la chaîne câblée éprouvent peut-être des difficultés; changez de chaîne Signal de la station peut être faible, repositionner l'antenne pour une meilleure réception. Recherchez des sources d'interférences possibles.
Des lignes ou des stries dans les images	<ul style="list-style-type: none"> Vérifiez l'antenne (changez sa position.)
Aucune image lors de la connexion	<ul style="list-style-type: none"> Vérifiez si la source d'entrée est HDMI1/HDMI2/HDMI3.
Le format de l'image semble incorrect	<ul style="list-style-type: none"> Réglez les paramètres de format d'image dans le menu CONFIGURATION ou appuyez sur la touche ASPECT de la télécommande.
La fonction audio est inopérante	
L'image est bonne, mais il n'y a pas de son	<ul style="list-style-type: none"> Appuyez sur les touches VOL +/-. Le son est-il désactivé? Appuyez sur la touche MUTE Essayez de changer de chaîne. Le problème provient peut-être du télédiffuseur.
Aucune sortie de l'un des haut-parleurs	<ul style="list-style-type: none"> Réglez les paramètres d'équilibrage dans le menu AUDIO
Son inhabituel depuis l'intérieur du téléviseur	<ul style="list-style-type: none"> Un changement de l'humidité ou de la température ambiante peut provoquer un bruit inhabituel au moment d'allumer ou d'éteindre le téléviseur; cela n'indique pas une défaillance de l'appareil.
Aucune son lors de la connexion HDMI	<ul style="list-style-type: none"> Vérifiez si la source d'entrée est HDMI1/HDMI2/HDMI3.
Audio noise	<ul style="list-style-type: none"> Keep the RF coaxial cable away from the other connected cables.

TROUBLESHOOTING

Mot de passe	
Mot de passe perdu	<ul style="list-style-type: none"> Sélectionnez le paramètre Set Password (Définir le mot de passe) dans le menu LOCK (VERROU), puis entrez le mot de passe maître suivant : « 8899 ». Celui-ci efface votre mot de passe précédent et vous permet d'entrer un nouveau mot de passe.
There is a problem in PC mode	
Le signal est hors de portée(format non valide)	<ul style="list-style-type: none"> Réglez la résolution, la fréquence horizontale ou la fréquence verticale.
Barre verticale ou strie sur l'arrière-plan, bruit horizontal et position incorrecte	<ul style="list-style-type: none"> Utilisez la configuration automatique, ou réglez l'horloge, la phase ou la position H/V
Couleur instable à l'écran ou une seule couleur affichée	<ul style="list-style-type: none"> Vérifiez le câble d'interconnexion. Réinstallez la carte vidéo du PC.
Si la connexion WIFI échoue ou APP a problème de connexion, s'il vous plaît vérifier les questions de dépannage suivantes.	
Connexion Wifi échoue	<ul style="list-style-type: none"> Vérifiez la force du signal pour la connexion WIFI, le téléviseur peut être trop loin du routeur WIFI. Vérifier le réglage "d'authentification" Assurez-vous que le mot de passe est entré avec correctes lettres majuscules ou minuscules. Vérifiez si le téléviseur est connecté correctement. Essayez d'éteindre et de débrancher la télévision pour réinitialiser la télévision. Essayez de réinitialiser le routeur WIFI, et vérifier aussi pour les interférences ou canal WIFI problèmes.
Problèmes avec le streaming vidéo	<ul style="list-style-type: none"> Vérifier si la connexion Internet est assez rapide pour HD ou des vidéos 4K en streaming
Netflix a problème de connexion	<ul style="list-style-type: none"> Essayez désactiver Netflix.
Vous ne pouvez pas utiliser Vudu et Pandora	<ul style="list-style-type: none"> Vudu est disponible uniquement aux États-Unis et Pandora disponible uniquement dans les pays limités.

ENTRETIEN

- Ne pas utiliser le téléviseur dans des endroits trop chauds ou trop froids, car le meuble pourrait se gauchir ou l'écran pourrait ne pas fonctionner correctement. Le téléviseur fonctionne de façon optimale à des températures dans lesquelles vous êtes à l'aise.
- Conserver le téléviseur à une température variant entre 0 °C et 50 °C (soit entre 32 °F et 122 °F).
- La température de fonctionnement varie entre 0 °C et 35 °C (soit entre 32 °F et 95 °F).
- Ne pas installer le téléviseur dans un endroit exposé directement à la lumière du soleil ou proche d'une source de chaleur.
- Ne pas installer le téléviseur dans un endroit exposé directement à la lumière du soleil ou proche d'une source de chaleur.
 - 5cm distances minimales autour de l'appareil pour une ventilation suffisante;
 - la ventilation ne doit pas être empêchée en couvrant les ouvertures de ventilation avec des objets tels que des journaux, nappes, rideaux, etc. ;
 - aucune source de flamme nue, telle que des bougies allumées, doivent être placés sur l'appareil
 - l'attention doit être attirée sur les aspects environnementaux de l'élimination de la batterie.

CARACTÉRISTIQUES TECHNIQUE

Taille de l'écran	65 pouces en diagonales
Type d'affichage	LED
Technologie de l'écran	TFT
Écran 60 Hz ou 120 Hz	60 Hz
Résolution d'affichage	3840 x 2160
Soutien HDMI	3840 x 2160 60Hz
Résolution de l'écran	3840 x 2160
Format de l'image	16:9
Ratio de contraste dynamique de l'écran	3000:1
Temps de réponse (G à G)	6 ms
Durée de vie de la lampe (Calculée en heures)	20,000 hours
Angle de visionnement horizontal À CR>10)	176
Angle de visionnement vertical À CR>10)	176
Montage mural (LxW-mm)	400*200 VESA(mm)

La FCC veut que vous sachiez



Cet appareil est conforme à la partie 15 des règlements FCC. Son fonctionnement est soumis aux deux conditions suivantes : (1) l'appareil ne provoquera pas d'interférences nuisibles, et (2) il doit accepter les interférences reçues, y compris celles pouvant provoquer un fonctionnement indésiré.

NOTE: Cet appareil a été testé et jugé conforme aux limitations des appareils numériques de classe B en vertu de la section 15 des règlements de la FCC. Ces limitations sont conçues pour fournir une protection raisonnable contre les interférences nocives dans un environnement domestique. Cet équipement produit, utilise et peut émettre de l'énergie radio électrique et, s'il n'est pas installé et utilisé conformément aux présentes consignes, peut causer des interférences nuisibles aux communications radio. Il n'existe toutefois aucune garantie que de telles interférences ne se produiront pas dans une installation particulière. Si cet appareil cause des interférences nuisibles à la réception des signaux de radio ou de télévision, ce qui peut être déterminé en allumant et en éteignant l'appareil, l'utilisateur peut tenter de résoudre le problème en prenant une ou plusieurs des mesures suivantes: 1) réorienter ou déplacer l'antenne réceptrice; 2) augmenter la distance séparant l'équipement du récepteur; 3) brancher l'appareil sur un circuit différent de celui du récepteur; 4) consulter le fournisseur ou un technicien qualifié en radio/télévision pour de l'aide technique.

Déclaration d'exposition aux rayonnements de la FCC

Cet appareil est conforme aux limites d'exposition aux rayonnements définies pour un environnement non contrôlé. Cet équipement doit être installé et utilisé à une distance minimale de 20 cm entre l'élément rayonnant et votre corps.

OTT APP SERVICE

Si vous voulez savoir sur ces informations APP ou obtenir plus de service. S'il vous plaît se référer à la suite du contenu.

- Netflix



Vous pouvez appeler le téléphone suivant pour plus d'aide: [866-579-7172](tel:866-579-7172)

Si votre question est relative au service à la clientèle, s'il vous plaît se référer à <https://contactus.netflix.com/help> pour obtenir les coordonnées alternative.

- YouTube



Vous pouvez consulter le site Web suivant pour plus d'aide: <https://productforums.google.com/forum/#!categories/youtube/smart-tvs>

- VUDU



Vous pouvez appeler le téléphone suivant pour plus d'aide: [888-554-8838](tel:888-554-8838)

- Pandora



Vous pouvez envoyer un e-mail à Pandora pour plus d'aide: pandora-support@pandora.com

- AccuWeather



Vous pouvez envoyer un e-mail à AccuWeather pour plus d'aide: CustomerService@AccuWeather.com

COMMENT BÉNÉFICIER DE LA GARANTI

Pour savoir où se trouve le service Westinghouse Electronics le plus proche ou pour bénéficier des services à domicile, veuillez composer le (800) 701-0680.

CONTENIDO

Instrucciones de seguridad importantes	2
Información de seguridad	3
Preparación	4
Qué se incluye	
Vista posterior	
Instalación del soporte	
Extracción del soporte para el montaje en la pared	
Control remoto	
Conexión de dispositivos externos	9
Personalizar la configuración del televisor	10
Configuración inicial	
Flujo	
Mis Medios	
Ver imágenes	
Escuchar música	
Viendo videos	
Ajustes de TV	
General	
Imagen	
Audio	
Red	
Canal	
Hora	
Bloqueo	
Ajustes de APP	
Source	
Control parental	21
Solución de problemas	23
Mantenimiento	24
Especificación	25
OTT APP Servicio	26

INSTRUCCIONES DE SEGURIDAD IMPORTANTES

- Lea estas instrucciones—todas las instrucciones de seguridad y sobre el funcionamiento se deben leer antes de utilizar este producto.
- Guarde estas instrucciones—las instrucciones de seguridad y sobre el funcionamiento se deben conservar para futuras referencias.
- Tome en cuenta todas las advertencias—todas las advertencias en el producto y en las instrucciones sobre el funcionamiento se deben cumplir.
- Follow all instructions—All operating and use instructions should be followed.
- No use este aparato cerca del agua o la humedad, por ejemplo, en un sótano húmedo o cerca de una piscina, y similares.
- Limpie sólo con un paño seco.
- No bloquee las aberturas de ventilación. Instale de acuerdo con las instrucciones del fabricante.
- No lo instale cerca de fuentes de calor, como radiadores, calefactores, estufas u otros aparatos (incluyendo amplificadores) que produzcan calor.
- No anule el propósito de seguridad del enchufe polarizado o con conexión a tierra. Un enchufe polarizado tiene dos patas, una más ancha que la otra. Un enchufe con conexión a tierra tiene dos patas y una tercera clavija con conexión a tierra. La pata ancha o la tercera clavija se proporciona para su seguridad. Si el enchufe proporcionado no encaja en el tomacorriente, consulte a un electricista para que reemplace el tomacorriente obsoleto.
- Proteja el cable de alimentación para que no sea pisado o aplastado, especialmente en la parte de los enchufes, receptáculos y en el punto en el que salen del aparato.
- Use sólo dispositivos/accesorios especificados por el fabricante.
- Use sólo con un carro, base, trípode, soporte o mesa especificados por el fabricante o vendidos con el aparato. Cuando se utiliza un carro o un estante, tenga cuidado cuando mueva la combinación de carro/aparato para evitar lesiones si éste se vuelca.



- Desenchufe el aparato durante las tormentas eléctricas o cuando no los utilice durante periodos de tiempo prolongados.
- Remita todo mantenimiento al personal calificado. Se requiere servicio cuando el aparato ha sido dañado de cualquier manera, como cuando el cable de alimentación o el enchufe está dañado, se ha derramado líquido o han caído objetos dentro del aparato, el aparato ha sido expuesto a la lluvia o a la humedad, si no funciona normalmente o se ha caído.
- Mantenga la unidad en un ambiente bien ventilado.

ADVERTENCIA: Para reducir el riesgo de incendio o descarga eléctrica, no exponga este aparato a la lluvia ni a la humedad. El aparato no debe ser expuesto a goteos o salpicaduras. No se deben colocar sobre el aparato objetos llenos de líquido, como floreros.

ADVERTENCIA: Las pilas no se deben exponer a un calor excesivo como el del sol, fuego o similares.

ADVERTENCIA: EL enchufe de la red se utiliza como dispositivo de desconexión, el dispositivo de desconexión debe estar siempre disponible.

ADVERTENCIA: Para reducir el riesgo de descarga eléctrica, no retire la cubierta (o parte posterior) ya que no hay piezas que el usuario pueda reparar. Remita el mantenimiento al personal calificado.



Este símbolo de rayo con punta de flecha dentro de un triángulo equilátero está destinado a alertar al usuario de la presencia de "voltaje peligroso" sin aislamiento dentro de la carcasa del producto que puede ser de suficiente magnitud como para constituir un riesgo de descarga eléctrica.



El signo de exclamación dentro de un triángulo equilátero está destinado a alertar al usuario de la presencia de instrucciones importantes de funcionamiento y mantenimiento en la información que acompaña al aparato.



Este equipo es de Clase II o producto eléctrico de doble aislamiento. Se ha diseñado de tal manera que no requiere una conexión de seguridad de tierra eléctrica.



Este producto contiene materiales eléctricos o electrónicos. La presencia de estos materiales pueden, si no se desechan adecuadamente, tener posibles efectos adversos sobre el medio ambiente y la salud humana. La presencia de esta etiqueta en el producto significa que no se debe desechar como residuo doméstico y se debe recoger por separado. Como consumidor, es responsable de asegurarse que este producto se deseché adecuadamente.

HDMI® "HDMI, the HDMI logo and High-Definition Multimedia Interface are trademarks or registered trademarks of HDMI Licensing LLC."

INFORMACIÓN DE SEGURIDAD

Para garantizar que este equipo tenga un funcionamiento confiable y seguro, lea cuidadosamente todas las instrucciones de esta guía del usuario, especialmente la siguiente información de seguridad.

Seguridad eléctrica

- El televisor sólo se debe conectar a una fuente de alimentación principal con el voltaje que coincida con la etiqueta en la parte trasera del producto.
- Para prevenir una sobrecarga, no comparta la misma toma de corriente con demasiados componentes electrónicos.
- No coloque los cables de conexión en donde puedan ser pisados o se puedan tropezar con ellos.
- No coloque objetos pesados sobre ningún cable de conexión, ya que puede dañar el cable.
- Sostenga el enchufe principal, no los cables, al retirarlo de un enchufe.
- Durante una tormenta eléctrica o cuando no utilice el televisor durante un periodo prolongado, desconecte el interruptor de encendido en la parte posterior del televisor.
- No permita que entre agua o humedad al televisor o al adaptador de corriente. NO lo use en áreas mojadas o húmedas, como baños, cocinas humeantes o cerca de piscinas.
- Extraiga el enchufe de inmediato y busque ayuda profesional si el enchufe o el cable se dañan, se ha derramado líquido en el aparato, si el televisor accidentalmente se ha expuesto a agua o humedad, si algo penetra accidentalmente por las ranuras de ventilación o si el televisor no funciona con normalidad.
- No retire las cubiertas de seguridad. No hay piezas que el usuario pueda reparar. Es peligroso y puede anular la garantía del producto si intenta reparar la unidad usted mismo. Sólo el personal calificado debe realizar el mantenimiento de este aparato.
- Para evitar fugas de las pilas, retire las pilas del control remoto, cuando el control remoto no se usa durante mucho tiempo o cuando se agotan las pilas.
- No abra ni tire las pilas usadas al fuego.
- Para obtener los mejores resultados, el uso de tipo AAA (ejemplo - alcalinas, de carbono - zinc, etc.) baterías.
- Instale sólo pilas nuevas del mismo tipo en su producto.
- Fracaso para insertar las pilas con la polaridad correcta, tal como se indica en el compartimiento de la batería, puede acortar la vida útil de las baterías o causar fugas en las pilas.
- No mezcle pilas viejas y nuevas.
- No mezcle pilas alcalinas, estándar (carbono-zinc) o recargables (níquel-cadmio) o baterías (níquel metal hidruro).
- Las baterías deben reciclarse o desecharse de acuerdo con las normas estatales y locales.
- No intente recargar las pilas desechables.
- No cortocircuite los terminales de la batería.
- Mantener alejado de los niños.

Seguridad física

- No bloquee las ranuras de ventilación en la cubierta posterior. Puede colocar el televisor en un mueble, pero asegúrese de que haya 5 cm (2") de espacio por todos lados.
- No golpee ni sacuda la pantalla del televisor, ya que puede dañar los circuitos internos. Cuide bien el control remoto.
- Para limpiar el televisor, use un paño suave y seco. No utilice solventes o fluidos a base de petróleo.
- No lo instale cerca de fuentes de calor, como radiadores, calefactores, estufas u otros aparatos (incluyendo amplificadores) que produzcan calor.
- No anule el propósito de seguridad del enchufe polarizado o con toma de tierra. Un enchufe polarizado tiene dos patas, una más ancha que la otra. Un enchufe con conexión a tierra tiene dos patas y una tercera clavija con conexión a tierra. La pata ancha o la tercera clavija se proporciona para su seguridad. Si el enchufe proporcionado no encaja en el tomacorriente, consulte a un electricista para que reemplace el tomacorriente obsoleto.
- Proteja el cable de alimentación para que no sea pisado o aplastado, especialmente en la parte de los enchufes.
- Desenchufe el aparato durante las tormentas eléctricas o cuando no lo utilice durante períodos prolongados.
- Remita todo mantenimiento a un personal de servicio calificado. Se requiere servicio cuando el aparato no funciona normalmente o si el aparato, incluyendo el cable de alimentación o el enchufe, se ha dañado de alguna manera.
- También se requiere servicio si se ha derramado líquido o han caído objetos dentro del aparato, cuando ha sido expuesto a la lluvia o a la humedad o si se ha caído.
- 5cm mínimas alrededor del aparato para una ventilación adecuada.
- La ventilación no debe impedirse al cubrir las aberturas de ventilación con objetos como periódicos, manteles, cortinas, etc.
- Aucune source de flamme nue, telle que des bougies allumées, doivent être placés sur l'appareil.
- Debe prestarse atención a los aspectos ambientales de la eliminación de la batería.

PREPARACIÓN

Qué se incluye

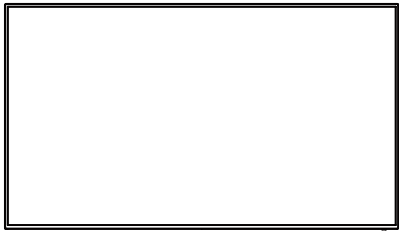

Televisor

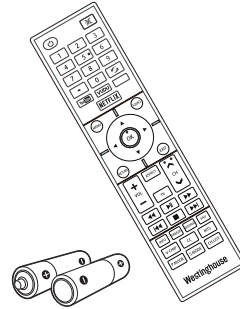

Control remoto con pilas

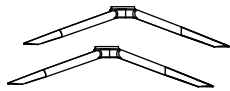

Soporte de TV



Four Tornillos (M4x24)

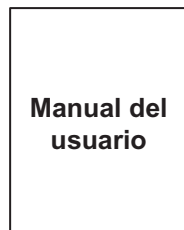

Manual del usuario

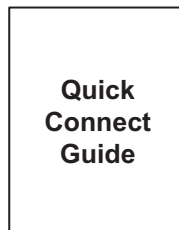

Quick Connect Guide

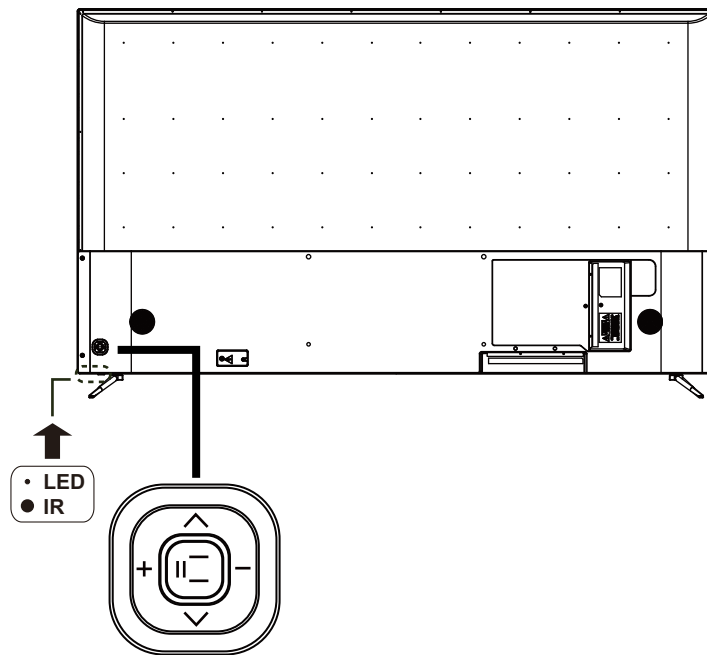

Garantía Tarjeta

Vista Posterior

- **VOL + / -**
Presione para ajustar el volumen.
 - **CH ^/∨**
Presiones para seleccionar un canal.
 - **POWER ⏻**
Encienda el televisor entre modo Encendido / De espera.
 - **Indicador de POWER**
Se iluminará en azul cuando el televisor esté encendido. Se iluminará en rojo cuando el televisor esté en modo de espera.
- IR (Receptor de infrarrojo)**
Recibe las señales del IR del control remoto. **IR** (Infrared Receiver)

PREPARACIÓN

Vista Posterior

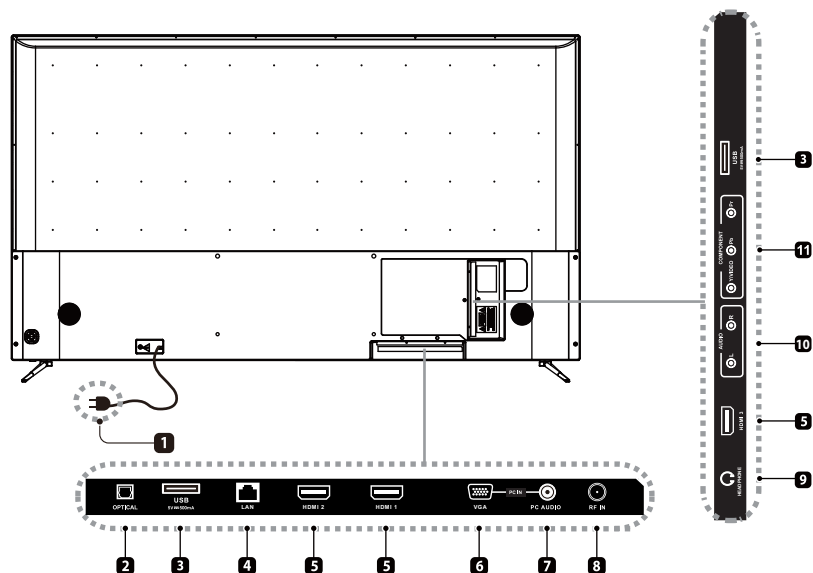

- 1. Cable de alimentación**
Conecte a la toma de alimentación de corriente alterna (CA).
- 2. ÓPTICA**
Conectar un sistema de sonido digital a esta toma.
- 3. Puerto USB**
Conecte a un dispositivo de almacenamiento USB para reproducir Motion JPG compatible y archivos de fotos.
- 4. LAN**
Puerto de conexión de red.
- 5. Entradas HDMI**
Conecte a un dispositivo de salida de señal de alta definición (AD).
- 6. Entrada VGA**
Se raccorde à un ordinateur ou à d'autres appareils dotés d'une interface VGA.
- 7. Entrada de AUDIO de PC**
Conecte a una salida de audio de la computadora.
- 8. Entrada DTV/TV**
Conecte a la toma (75Ω VHF/UHF) de antena con el cable coaxial RF.
- 9. Toma de auriculare**
Conecte los auriculares.
- 10. Entrada de AUDIO**
Conecte a la toma AUDIO (L / R) Tomas de salida de los dispositivos de audio externos.
- 11. COMPOSITE / COMPONENT IN**
Conectar a dispositivos AV con una toma de salida de vídeo y de audio composite/ componente(Y/Pb/Pr). El vídeo compuesto y componente(Y/PB/PR) se comparte con el Audio en(L/R).

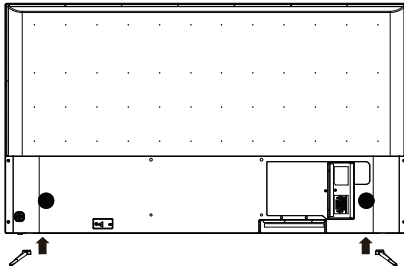
Instalación del soporte de la base

- 1. Coloque el televisor boca abajo sobre una superficie lisa y acolchonada para evitar que se dañe o raye.
- 2. Fije el soporte de la base izquierda de la unidad principal con 2 pcs tornillos proporcionados . (M4x24)
- 3. Fije el soporte de la base derecho de la unidad principal con 2 pcs tornillos proporcionados . (M4x24)

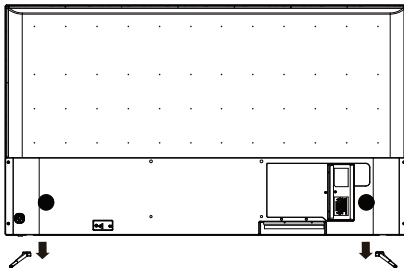
Extracción del soporte para el montaje en la pared

- 1. Coloque el televisor boca abajo sobre una superficie lisa y acolchonada para evitar que se dañe o raye.
- 2. Afloje los 4 tornillos que sujetan el conjunto del soporte y elimínelos.
- 3. Fije el soporte del montaje en la pared al televisor usando los agujeros de montaje en la parte posterior del televisor. Monte este televisor de acuerdo con las instrucciones incluidas en el soporte del montaje en la pared.

Tornillos de montaje en pared

Monte el soporte VESA utilizando 4 *M8*10 isométrica rosca tornillos (no suministrado).

ADVERTENCIA: Para evitar lesiones, este aparato debe instalarse firmemente en el piso /la pared según las instrucciones de instalación.

ADVERTENCIA:

Nunca coloque el televisor en un lugar inestable. Puede que el televisor caiga, causando serios daños personales o la muerte. Podrá evitar muchas lesiones, especialmente en las criaturas, tomando simples precauciones tales como:

-Use armarios o soportes recomendados por el fabricante del televisor.

-Use un mueble que pueda soportar el televisor de manera segura.

-Asegúrese de que el televisor no sobresalga del borde del mueble.

-No coloque el televisor encima de muebles altos (por ejemplo, armarios o estanterías)

sin haber sujetado tanto el mueble como el televisor a un soporte adecuado.

-No coloque el televisor encima de ropa u otros materiales que puedan estar ubicados entre el televisor y los muebles de soporte.

-Eduque a los niños acerca de los peligros de subirse a los muebles para llegar al televisor o los controles de éste.

Si va a conservar su televisor actual y va a colocarlo en otro lugar, igualmente deberá tener en cuenta lo anteriormente expuesto.

PREPARACIÓN

Control Remoto

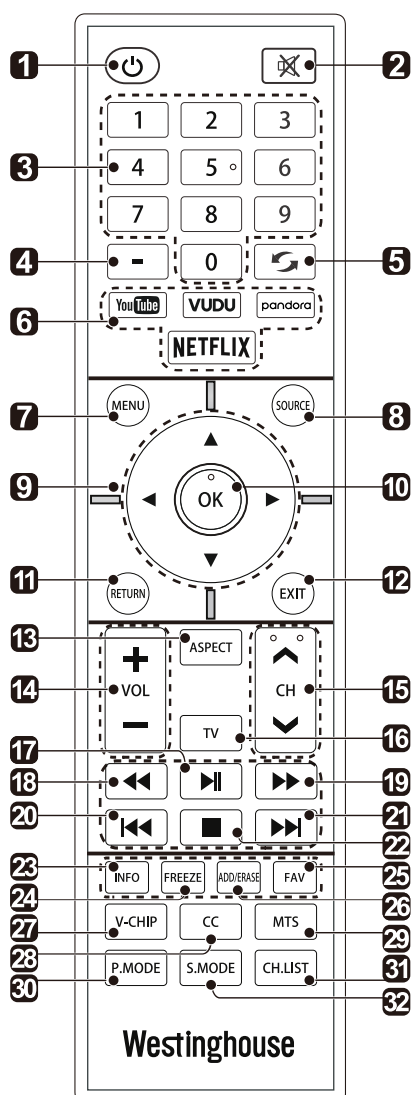

1. : Encienda el televisor entre modo encendido y de espera.
2. : Silenciar y restaurar el sonido del televisor
3. **0-9**: Seleccione un programa. (modo ATV/DTV)
4. **-**: Ingrese el número de canal de programas múltiples tales como 2-1
5. : Regrese al canal de visualización.
6. **APP**: Pulse para seleccionar las APPS deseados.
7. **MENU**: Visualice el menú OSD "visualización en pantalla"
8. **SOURCE**: Seleccione entre las diferentes fuentes de señal de entrada: TV/HDMI1/HDMI2/HDMI3/USB/VGA/AV/Component.
9. : Permite desplazarse por los menús OSD y ajustar la configuración del sistema según tus preferencias.
10. **OK**: Confirme la selección en los menús OSD "visualización en pantalla"
11. **RETURN**: Volver al menú anterior.
12. **EXIT**: Salir del menú OSD (Visualización en pantalla)
13. **ASPECT**: Seleccione la configuración de la proporción de pantalla: estándar/ancho/gran zoom/zoom
14. **VOL +/-**: Ajuste el volumen.
15. **CH ^/v**: Seleccione un canal
16. **TV**: Pulse para activar el modo de TV.
17. : Inicie la reproducción o la pausa.
18. : Reproducción hacia atrás rápidamente.
19. : Avanzar la reproducción rápidamente.
20. : Saltar al principio del capítulo / pista anterior / foto.
21. : Saltar al principio del siguiente capítulo / pista / foto.
22. : Detener la reproducción.
23. **INFO**: Mostrar la información de la pantalla Como el canal actual y la fuente de entrada.
24. **FREEZE**: Congelar la imagen.
25. **FAV**: Mostrar la lista de canales favoritos.
26. **ADD/ERASE**: Añadir o eliminar canales favoritos.
27. **V-CHIP**: Configure el control parenta
28. **CC**: Selección de subtítulos: ON/OFF/CC On Mute.
29. **MTS**: Cambie entre los diferentes canales de audio: ESTÉREO/MONO/SAP.
30. **P.MODE**: Seleccione modo de imagen: dinámico / película / user / estándar.
31. **CH.LIST**: Visualice la lista de programas.
32. **S.MODE**: Seleccione modo de sonido: estándar/ música/ película/usuario.

CONEXIÓN DE DISPOSITIVOS EXTERNOS

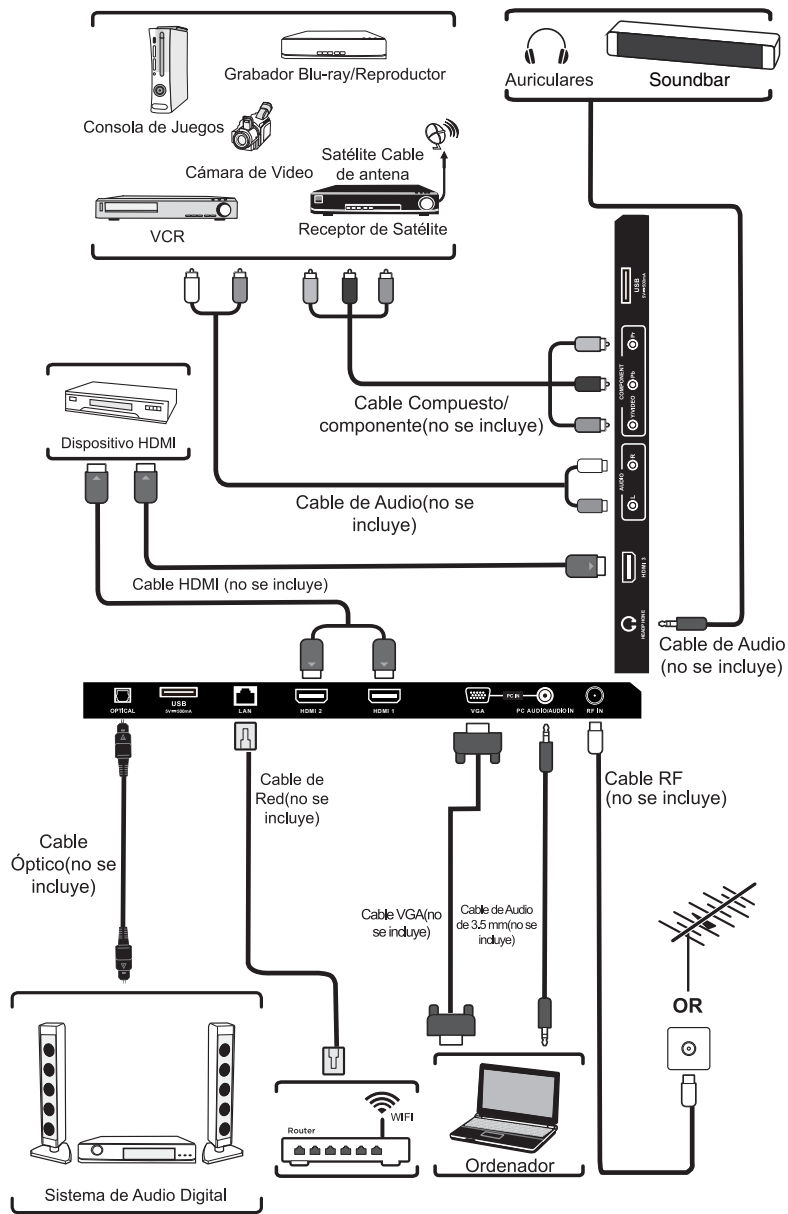

PERSONALIZAR LA CONFIGURACIÓN DEL TELEVISOR

Configuración inicial

Conecte el cable de alimentación a la toma de corriente después de haber completado todas las conexiones físicas. En esta etapa, el televisor pasará al modo de espera y el indicador LED rojo se iluminará.

En el modo de espera, presione el botón  de la unidad principal o en el control remoto para encender el televisor. El indicador LED rojo cambiará a azul.

Pulse los botones de flecha para resaltar y seleccionar el modo deseado y pulse OK para confirmar.

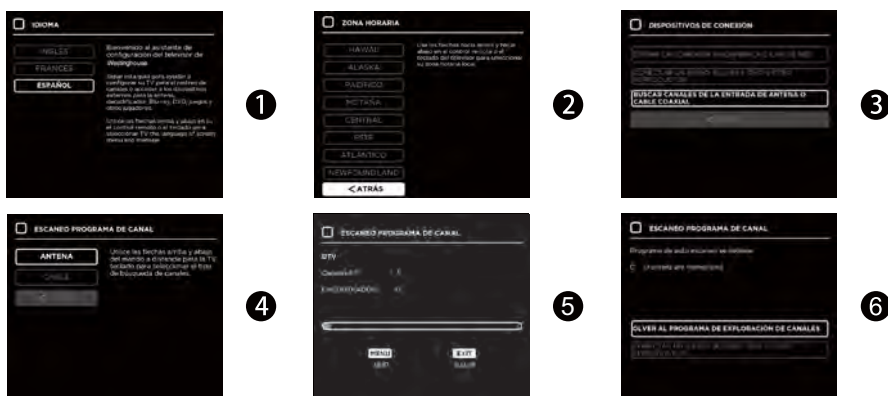

• Si no se pueden encontrar los canales, este marco se mostrará automáticamente.

- **El SLEEP-MODE Power (modo de suspensión de alimentación) debe ser inferior a 0.5 W.**

TRANSMISIÓN

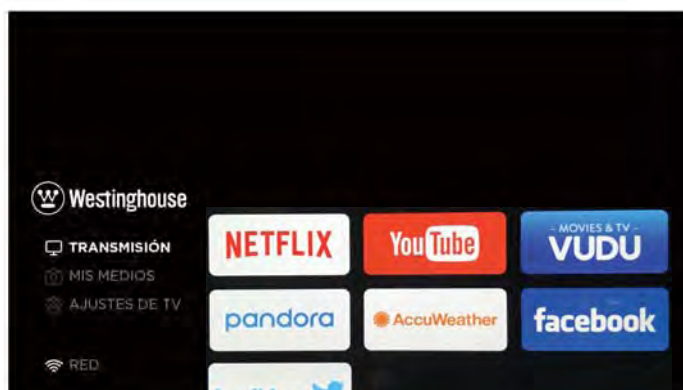

Pulse **MENU** para visualizar la interfaz principal, a continuación, utilizar los botones de flecha para resaltar **STREAMING** y pulse **OK** para confirmar. Utilice los botones de flecha para desplazarse entre las diferentes opciones y seleccionar las aplicaciones deseadas para entrar.

NETFLIX	Podrá disfrutar de programas de televisión y películas transmitidas de forma instantánea por medio de Internet
YouTube	A través de You Tube, encuentra la manera de tener la mejor pantalla en su hogar.
VUDU	Descubre, mira y colecciona las últimas películas y los últimos programas de TV en 1080p de alta calidad. Es gratis inscribirse. No requiere suscripción ni contrato y no se cobran cargos por pago atrasado.
Pandora	Radio gratuita personalizada que te permite descubrir y disfrutar de la música de manera fácil y sin interrupciones. Solo comienza con el nombre de uno de tus artistas, canciones, géneros o compositores favoritos y Pandora hará el resto. solo la música que te encantará.
AccuWeather	Muestra las condiciones meteorológicas y temperatura actuales de cualquier lugar del mundo en grados centígrados o Fahrenheit.

Para obtener el mejor resultado para ver el vídeo 4K en tu 4K TV:

1. Necesitas una conexión a Internet de alta velocidad y cerciorarte de tu ancho de banda de la red del proveedor de contenido 4K cumple el requisito.
2. El acceso a la verdadera 4K media; solo 4K media puede mostrar la mejor imagen en 4K TV FHD / 1080p media no tan detallado como 4K media.

PERSONALIZAR LA CONFIGURACIÓN DEL TELEVISOR

MIS MEDIOS

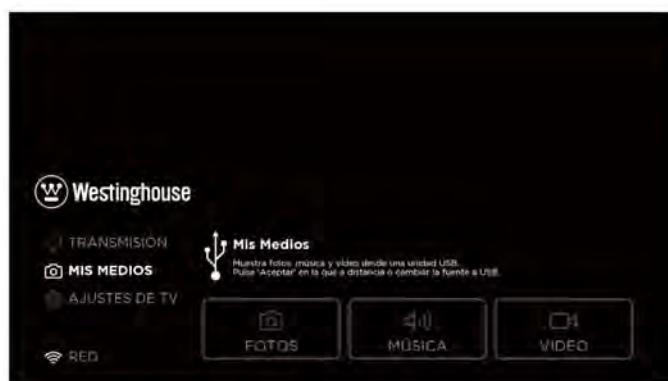

Pulse el botón **MENU** para visualizar la interfaz principal, a continuación, utilizar los botones de flecha para resaltar **MIS MEDIOS** y pulse **OK** para confirmar. Seleccione entre las fotos, música y vídeo para ver lo que te gusta.

Nota: Unidades portátiles deben insertarse antes de entrar en el menú **MEDIA**.

PERSONALIZAR LA CONFIGURACIÓN DEL TELEVISOR

□ VISUALIZACIÓN DE FOTOS



- Utilice los botones de flecha para resaltar la opción de **FOTO** y pulse **OK**, entonces saltará para confirmar la unidad insertado, pulse **OK** para entrar.
- Después de introducir **FOTO**, utilice los botones de flecha para seleccionar el archivo de imagen y pulse **OK** para entrar.
- Después de entrar en el archivo de imagen, utilice los botones de flecha para seleccionar la imagen deseada, a continuación, pulse el botón de juego para mostrar.
- Cuando la imagen se reproduce, se mostrará la barra de imagen Función. Utilice los botones de flecha para seleccionar la función deseada disponible en la barra.

□ ESCUCHAR MÚSICA



- Utilice los botones de flecha para resaltar la opción de **MÚSICA** y pulse **OK**, entonces saltará para confirmar la unidad insertado, pulse **OK** para entrar.
- Después de introducir **MÚSICA**, utilice los botones de flecha para seleccionar el archivo de música y pulse **OK** para entrar.
- Después de entrar en el archivo de música, utilice los botones de flecha para seleccionar la música deseada, a continuación, pulse el botón de juego para mostrar
- Cuando la música se reproduce, se mostrará la barra de música Función. Utilice los botones de flecha para seleccionar la función deseada disponible en la barra.

PERSONALIZAR LA CONFIGURACIÓN DEL TELEVISOR

❑ VIENDO VIDEOS



- Utilice los botones de flecha para resaltar la opción de **VIDEO** y pulse **OK**, entonces saltará para confirmar la unidad insertado, pulse **OK** para entrar.

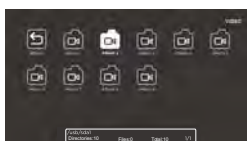

- After entering **VIDEO**, use the Arrow buttons to select the videos file and press **OK** to enter.

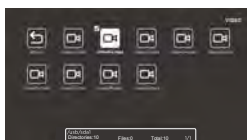

- Después de entrar en el archivo de videos, utilice los botones de flecha para seleccionar la videos deseada, a continuación, pulse el botón de juego para mostrar.

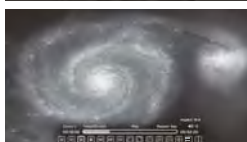

- Cuando la videos se reproduce, se mostrará la barra de imagen Función. Utilice los botones de flecha para seleccionar la función deseada disponible en la barra.

■ AJUSTES DE TV

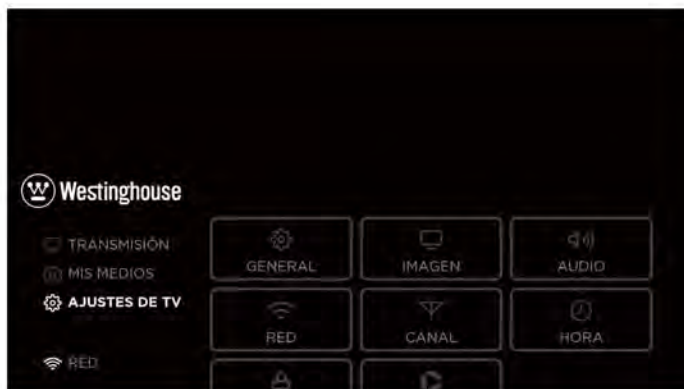

Pulse el botón **MENU** para visualizar la interfaz principal, a continuación, utilizar los botones de flecha para resaltar **AJUSTES DE TV** y pulse **OK** para confirmar. Entonces ciclo entre general, imagen, Audio, Red, Canal, Hora, Bloqueo, Ajustesde de APP y soporte técnico y seleccione la opción que desee ajustar.

PERSONALIZAR LA CONFIGURACIÓN DEL TELEVISOR

☐ GENERAL

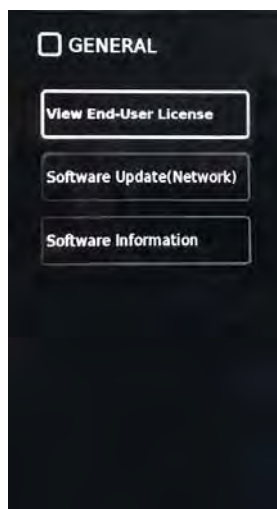

- Pulse **MENU** para visualizar la interfaz principal, utilice los botones de flecha para resaltar **AJUSTES DE TV** y pulse **OK** para confirmar. A continuación, utilice los botones de flecha para seleccionar **GENERAL**, de entrar y ajustar cada valor de la opción.

IDIOMA DEL MENÚ	Seleccione el idioma del menú: Inglés, Francés o Español. El valor predeterminado en pantalla del idioma del menú es el Inglés	
TRANSPARENCIA	Seleccione para APAGADO/ ENCENDIDO la función de transparencia.	
MODO DE ZOOM	Seleccione el modo zoom: Amplia/Zoom Amplia/Zoom/ Automatico/Estánoar/Sólo Explopacion/Dot by dot Nota: Con una fuente de entrada diferente, las opciones de modo de zoom pueden diferir.	
VGA AJUSTES	Juste la configuración de opción avanzada: H-POS, V-POS, Reloj, Fase o Auto. (Sólo en modo de fuente VGA)	
CIERRE DE TITULDS	Modo CC	Encendido/Apagado CC.EN MUTE
	Básicos de Selección	CC1,CC2,CC3,CC4, TEXTO1,TEXTO2, TEXTO3,TEXTO4
	Selección Avanzada	Servicio1/Servicio2/.../ Servicio6.
	Opción	Modo, estilo de fuente, tamaño de fuente, estilo del borde de fuente, el color del borde, color de frente, BG_Color, FG Opacidad Opacidad BG.
DLC	Seleccione para Encendido/Apagado la función de Dynamic Luminance Control.	
OTROS AJUSTES	HDMI EDID: Seleccione la versión de HDMI: Mode 1(HDMI 1.4)/Mode 2(HDMI 2.0). Inlink: Configurar las opciones de: Control de Inlink, dispositivo de apagado, encendido de TV, receptor de audio, Inlink Lista de dispositivos, Menú raíz.	
RESTAURAR DEFECTO	Restaura el televisor a la configuración predeterminados de fábrica.	

PERSONALIZAR LA CONFIGURACIÓN DEL TELEVISOR

IMAGEN

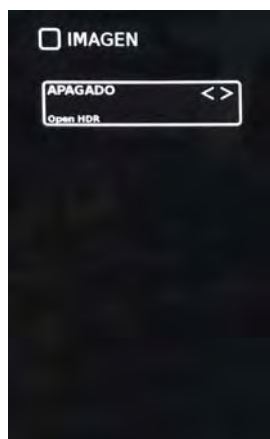

- Pulse **MENU** para visualizar la interfaz principal, utilice los botones de flecha para resaltar **TV SETTINGS** y pulse **OK** para confirmar. A continuación, utilice los botones de flecha para seleccionar **IMAGEN**, de entrar y ajustar cada valor de la opción.

MODO DEL IMAGEN	Ciclo entre los modos de imagen: Ahorro de energía/Dinámico/Estándar/Película/Usuario.
PANTALLA AZUL	Permite que el fondo azul se encienda/apague durante condiciones de señal débil o ninguna.
BRILLO	Aumente o disminuya la cantidad de blanco en la imagen.
CONTRASTE	Ajuste la diferencia entre los niveles de luz y oscuridad en las fotos.
COLOR	Controlar la intensidad del color.
DEFINICIÓN	Ajuste el nivel de nitidez en los bordes entre las zonas claras y oscuras de la imagen.
TINTE	Ajuste el balance entre los niveles de rojo y verde.
TEMPERATURA DE COLOR	Ciclo entre las temperaturas de color:Frío/Normal/Cálido.
CONFIGURACIÓN AVANZADA	Establecer las siguientes opciones: Abaisser bruit: Reduce el nivel de ruido del dispositivo conectado: Apagado/Débil/Medio/Fuerte. Balance de blancos: Establecer las diferentes opciones de balance de blancos. Manejo del color: Establecer diferentes opciones de color. Retroiluminación: Establecer el valor de luz de fondo. Gamma: Ajuste del valor de Gamma: 2.0/2.2/2.4. Reajustar: Restablecer la opción avanzada.

PERSONALIZAR LA CONFIGURACIÓN DEL TELEVISOR

□ AUDIO

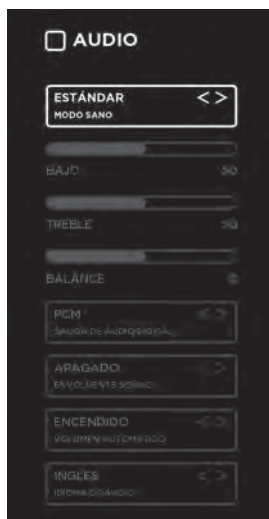

- Pulse **MENU** para visualizar la interfaz principal, utilice los botones de flecha para resaltar **AJUSTES DE TV** y pulse **OK** para confirmar. A continuación, utilice los botones de flecha para seleccionar **AUDIO**, de entrar y ajustar cada valor de la opción.

MODO SANO	Permite la selección de una técnica de mejora de audio: Estándar/Música/Película/Usuario.
BAJO	Controle la intensidad relativa de los sonidos de tono más bajos.
TREBLE	Controle la intensidad relativa de los sonidos de tono más altos.
BALANCE	Ajuste el volumen relativo de los altavoces en un sistema de múltiples altavoces.
SALIDA DE AUDIO DIGITAL	Seleccione el modo de salida de audio digital entre RAW/PCM.
ENVOLVENTE SOUND	Proporcione una experiencia de sonido mejorada:apagado/encendido.
VOLUMEN AUTOMÁTICO	Los niveles de volumen se controlan automáticamente:apagado/encendido.
IDIOMA DE AUDIO	Seleccione el idioma de audio entre: Inglés, Francés, Español

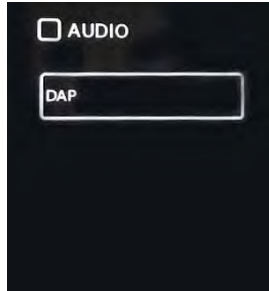

□ RED



- Pulse **MENU** para visualizar la interfaz principal, utilice los botones de flecha para resaltar **AJUSTES DE TV** y pulse **OK** para confirmar. A continuación, utilice los botones de flecha para seleccionar **RED**, de entrar y ajustar cada valor de la opción.

TIPO DE RED	Seleccione LAN y la red inalámbrica, a continuación, conectar el televisor a la red cableada o buscar en la red inalámbrica a través de búsquedas disponibles Wifi.
MI RED	Mostrar la red actual a la que se conecta.
DIRECCIÓN IP	Mostrar la información de IP actual.

PERSONALIZAR LA CONFIGURACIÓN DEL TELEVISOR

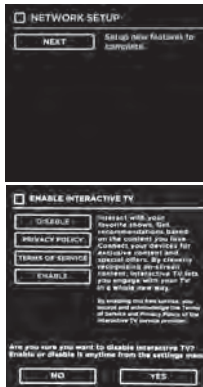

- La primera vez cuando se conecta a la red y hacer la conexión con éxito, de menú **RED ACTUALIZACIÓN** pop-up, y confirme **SIGUIENTE** para entrar en el menú de **ACTIVAR TV INTERACTIVA**. Luego de seleccionar la opción **ACTIVAR** y pulse el botón **OK** para interactiva televisor y hacer algunos ajustes.



- A continuación, se entra en el menú **AHORA TIENES TV INTERACTIVA**, y el uso de flecha hacia arriba en el control remoto para obtener la mayor parte del programa que está viendo.

□ CANAL

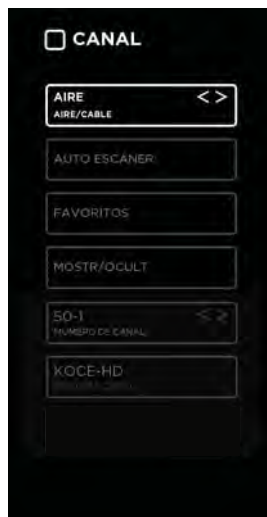

- Pulse **MENU** para visualizar la interfaz principal, utilice los botones de flecha para resaltar **AJUSTES DE TV** y pulse **OK** para confirmar. A continuación, utilice los botones de flecha para seleccionar **CANAL**, de entrar y ajustar cada valor de la opción.

AIRE/CABLE	Seleccione la antena entre aire y cable.
AUTO ESCÁNER	Seleccione la función de auto escáner para escanear los canales de cable disponibles.
FAVORITOS	Configure el canal seleccionado como canales favoritos.
MOSTR/OCULT	Mostr/Ocult el canal seleccionado.
NUMERO DE CANAL	Muestra el nombre del canal actual.
ETIQUETA CANAL	Muestra el etiqueta del canal actual.
SEÑAL DE INFORMACIÓN	Muestra la calidad de la actual señal de información.

PERSONALIZAR LA CONFIGURACIÓN DEL TELEVISOR

☐ HORA



- Pulse **MENU** para visualizar la interfaz principal, utilice los botones de flecha para resaltar **AJUSTES DE TV** y pulse **OK** para confirmar. A continuación, utilice los botones de flecha para seleccionar **HORA**, de entrar y ajustar cada valor de la opción.

RELOJ DE DORMIR	Seleccione un período de tiempo después del cual el televisor cambie automáticamente al modo de espera: OFF/5/10/.../180/240 min. Alternativo: Puede presionar el botón de SLEEP repetidamente para seleccionar el número de minutos directamente.
TEMPORIZADOR EN OSD	Ajuste el temporizador de OSD: Off/15s/30s/60s/120s/240s.
ZONA HORARIA	Seleccione una zona horaria: Hawaii/Alaska/Pacífico/Montaña/Central/Este/Atlántico/Terranova.
HORA DE VERANO	Seleccione para encender o apagar el horario de verano.

☐ BLOQUEO

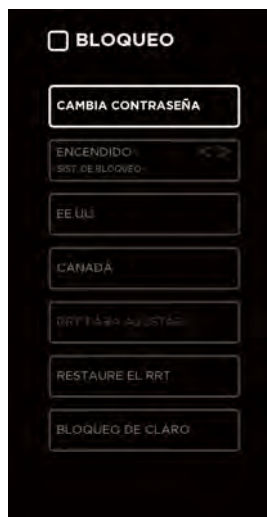

- Pulse **MENU** para visualizar la interfaz principal, utilice los botones de flecha para resaltar **AJUSTES DE TV** y pulse **OK** para confirmar. A continuación, utilice los botones de flecha para seleccionar **BLOQUEO**, de entrar y ajustar cada valor de la opción.

Nota: La contraseña predeterminada es "0000".

CAMBIA CONTRASEÑA	Use los botones 0-9 para introducir la contraseña antigua y luego ingrese la nueva contraseña de 4 dígitos. Vuelva a introducir la nueva contraseña para confirmarla.	
BLOQUEO DEL SISTEMA	Seleccione para ON/OFF el bloqueo del sistema. Las siguientes opciones (EE.UU., Canadá, Ajustes de RRT y Restaurar RRT), sólo se podrán acceder al encender el bloqueo del sistema.	
EE.UU.	TV	Clasificación del televisor: Presione el botón OK para bloquear o desbloquear.
	MPAA	Seleccione la clasificación MPAA: N/A, G, PG, PG-13, R, NC-17, o X.
CANADÁ	Canadá Inglés	Seleccione la clasificación MPAA para los hablantes en inglés Canadá: E, C, C8+, G, PG, 14+, 18+.
	Canadá Francés	Seleccione la clasificación de Quebec Canadá: E, G, 8 ans+, 13 ans+, 16 ans+, 18 ans+.
AJUSTES DE RRT	Ajuste el vector de características de la región.	
RESET RRT	Seleccione para restaurar la configuración RRT.	
BLOQUEO DE CLARO	Borre todas las configuraciones de bloqueo.	

PERSONALIZAR LA CONFIGURACIÓN DEL TELEVISOR

☐ AJUSTES DE APP



- Pulse **MENU** para visualizar la interfaz principal, utilice los botones de flecha para resaltar **AJUSTES DE TV** y pulse **OK** para confirmar. A continuación, utilice los botones de flecha para seleccionar **AJUSTES DE APP**, de entrar y ajustar cada valor de la opción.

DESACTIVAR APP	Deactivate Netflix and clear the account information.
DESACTIVAR APP	Deactivate Vudu and clear the account information.
AJUSTES TV INTERACTIVA	Para entrar en el Muse y disfrutar de los diferentes programas y espectáculos en la televisión Muse.
ESN	Número de serie electrónico.

■ FUENTE

Pulse **FUENTE** en el mando a distancia o en la unidad principal para visualizar el menú de fuente, a continuación, utilizar los botones de flecha para desplazarse entre las diferentes fuentes de entrada: TV/AV/Componente/HDMI 1/HDMI 2/HDMI 3/VGA/USB, a continuación, utilice la Flecha para resaltar la fuente deseada y pulse **OK** para confirmar.



CONTROL PARENTAL

Presione el botón **MENÚ** en la unidad principal o en el control remoto luego presione los botones izquierda o derecha para seleccionar el menú de **BLOQUEO**. Use los botones 0-9 Para introducir la contraseña de 4 dígitos para ingresar al menú de **BLOQUEO**. Si se utiliza, esta característica de opción puede "bloquear" la programación no deseada que aparezca en el televisor.

Control parental ofrece al usuario una amplia variedad de opciones y configuraciones que restringen o "bloquean" la programación que puede aparecer en el televisor. El control parental permite al usuario definir qué clasificación de programa consideran aceptable para el espectador más sensible y joven. Puede ser programado y encendido o apagado por el usuario que especifica la contraseña de 4 números. El usuario puede especificar a qué hora bloquear la programación.

Los bloqueos para el público general y para los niños deben ser programados en la memoria del televisor. Separe las diferentes clasificaciones de público que se especifican en la televisión y la industria cinematográfica; se deben usar ambos sistemas de clasificación y en base a las edades de los niños.

Descripción general

Para asegurar una cobertura completa de todos los programas de televisión (películas y programas regulares de TV), elija la clasificación de MPAA así como las Directrices de clasificación paterna de TV en la página siguiente. Además, si lo desea, podrá añadir otras restricciones seleccionándolas del menú de bloqueo de contenido y los submenús.

Aspectos a tener en cuenta antes de configurar el Control parental

Determine qué clasificaciones considera aceptables para los diferentes espectadores. Por ejemplo, si elige TV-PG, las clasificaciones más restrictivas se bloquearán automáticamente; algunos espectadores no podrán ver: Programas clasificados para menores de 14 años con supervisión parental, por mayores de 14 años o por mayores de 16 años. Puede bloquear la fuente de vídeo auxiliar en su totalidad.

Use la opción de bloqueo de "Contenido" para bloquear los contenidos de programas según parámetros individuales tales como: diálogo fuerte, lenguaje grosero, escenas de sexo, escenas violentas o de fantasía.

Vaya a la opción de Establecer contraseña con las teclas de números del mando a distancia para establecer una contraseña secreta. Luego, guarde la contraseña; es la única forma de acceder al menú de Control parental y cambiar la configuración de clasificación o desactivar el Control Parental.

- Puede establecer diferentes restricciones de visualización del Control Parental para público en general y niños; ambos pueden estar activos al mismo tiempo;
- Especificar un bloque de contenido, como escenas de sexo, no restringirá automáticamente la programación que se desprende de las fuentes de vídeo;
- Incluso si decide dejar las entradas AUX desbloqueadas, las clasificaciones que se especifican restringirán automáticamente la programación que se desprende de las fuentes de vídeo;
- No puede desactivar el Control Parental desenchufando el televisor. Las horas de bloqueo se restablecerán automáticamente a la configuración de la hora bloqueo original que especifica si la alimentación se ha desconectado.

CONTROL PARENTAL

• Sistema de Clasificación de la Asociación Cinematográfica de los Estados Unidos (MPAA)

Catego	Significado
G	Público general El contenido no ofensivo para la mayoría de los espectadores.
PG	Guía de los padres Sugerido El contenido es tal que los padres no quieren que sus hijos vean el programa.
PG-13	Para Padres Advertido El programa es inapropiado para preadolescentes, con un mayor grado de material ofensivo sugerido que un programa PG nominal.
R	Restringido No recomendado para niños menores de 17 años, tiene contenido alto en sexo y/o violencia.
NC-17	No se admiten niños menores de 17 años No recomendado para niños menores de 17 años, bajo ninguna circunstancia. Tiene un alto contenido sexual.
X	Películas hard core Igual que clasificación NC-17.
No Rating	Sin clasificar MPAA no clasificó.

• Sistemas de clasificación paternas de TV

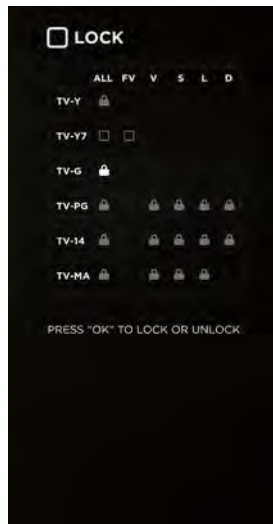

- Seleccionar la opción de bloqueo en la configuración de TV, a continuación, utilizar los botones de flecha para resaltar **EE.UU.** y pulse el botón **OK** para entrar. Seleccionar a distancia para entrar aparato de TV parental sistema de clasificación de guía.

Catego	Significado
TV-Y	Todos los niños Content not offensive to most viewers.El contenido no ofensivo para la mayoría de los espectadores.
TV-Y7	Dirigido a adultos Niños Considerado apto para niños mayores de 7 años, puede contener escenas de violencia de fantasía.
TV-G	Público general Considerado apto para todo público; los niños pueden ver sin supervisión.
TV-PG	Guía de los padres Sugerido Sugerido inadecuado para niños pequeños, puede contener lenguaje sugerente, lenguaje soez, sexo y escenas violentas.
TV-14	Para Padres Advertido Inadecuado para niños menores de 14 años, puede contener lenguaje soez, sexo y escenas violentas.
TV-MA	Sólo audiencia madura Sólo adultos, puede contener lenguaje fuerte, lenguaje soez, sexo y escenas violentas.

- El inglés Canadiense es utilizado por toda la habla inglesa de Canadá (C, C8+, G, PG, 14+, 18+).
- El francés canadiense se utiliza en Quebec (G, 8 ans+, 13 ans+, 16 ans+, 18 ans+).
- El V-Chip bloqueará automáticamente ciertas categorías que son "más restrictivas". Si bloquea la categoría TV-Y, se bloqueará automáticamente TV-Y7. De manera similar, si bloquea la categoría TV-G, entonces se bloquearán todas las categorías en el "adulto joven". (TV-G, TV-PG, TV-14, y TV-MA).
- TV-NO: El canal no está bloqueado.

SOLUCIÓN DE PROBLEMAS

Si el televisor no funciona normalmente o no se puede encender, por favor revise las siguientes preguntas de solución de problemas. Recuerde también comprobar cualquier otro dispositivo electrónico conectado, como reproductor de DVD o Blu-ray para identificar el problema. If the TV still fails to operate normally, please contact technical support.

El televisor no funciona correctamente	
El televisor no responde cuando se presionan los botones	<ul style="list-style-type: none"> El televisor se puede congelar durante su uso. Desconecte el cable de alimentación de la toma de corriente durante unos minutos. Vuelva a conectar el cable de alimentación e intente hacerlo funcionar de nuevo como siempre.
El televisor no se puede encender	<ul style="list-style-type: none"> Compruebe que el televisor esté conectado a la fuente de alimentación. Asegúrese de que todos los dispositivos AV conectados estén apagados antes de encender el televisor.
El control remoto no funciona	<ul style="list-style-type: none"> Compruebe si hay algún objeto entre el televisor y el control remoto que pueda interferir. Asegúrese de apuntar el control remoto directamente al televisor. Asegúrese de que las pilas están instaladas en la polaridad correcta (+ to +, - to -). Instale pilas nuevas.
La alimentación se ha cortado repentinamente	<ul style="list-style-type: none"> Compruebe la alimentación del televisor. La fuente de alimentación tal vez fue interrumpida. Compruebe si el temporizador está configurado. Compruebe si la opción En espera automático está activada.
La función de video no funciona	
No hay imagen ni sonido	<ul style="list-style-type: none"> Compruebe si el televisor está encendido. Intente con otro canal. El problema puede ser causado por la emisora.
La imagen aparece lentamente después de encenderlo	<ul style="list-style-type: none"> Esto es normal, la imagen es muda durante el proceso de arranque del aparato. Contacte con un servicio técnico autorizado si la imagen no ha aparecido después de cinco minutos.
No hay color o es malo o imagen deficiente	<ul style="list-style-type: none"> Ajuste la configuración en el menú IMAGEN. Intente con otro canal. El problema puede ser causado por la emisora. Compruebe que los cables de video estén conectados correctamente.
Barra horizontal/vertical o imagen temblante	<ul style="list-style-type: none"> Verifique la interferencia local como aparatos eléctricos o herramientas de potencia.
Mala recepción en algunos canales	<ul style="list-style-type: none"> La emisora o el canal de cable pueden estar experimentando problemas; sintonice a otra emisora. La señal de la emisora puede ser débil, vuelva a colocar la antena para mejorar la recepción. Compruebe si hay posibles fuentes de interferencia.
Líneas o rayas en las	<ul style="list-style-type: none"> Verifique la antena (cambie la posición de la antena).
No hay fotos al conectar HDMI	<ul style="list-style-type: none"> Compruebe si la fuente de entrada es HDMI1/HDMI2/HDMI3.
Las imágenes aparecen en una equivocada	<ul style="list-style-type: none"> Ajuste la configuración de la proporción de pantalla en el menú de CONFIGURACIÓN o pulse el botón PANTALLA del
La función de audio no funciona	
La imagen está bien pero no hay sonido	<ul style="list-style-type: none"> Presione los botones VOL +/-. Se silencia el sonido? Presione el botón MUTE (Silencio). Intente con otro canal. El problema puede ser causado por la emisora.
No hay salida de uno de los altavoces	<ul style="list-style-type: none"> Ajuste la configuración del balance en el menú AUDIO.
Ruidos extraños que provienen del interior del aparato	<ul style="list-style-type: none"> A Un cambio en la humedad o temperatura del ambiente pueden producir ruidos extraños cuando el televisor está encendido o apagado, y no indica una falla en el televisor.
No hay sonido al conectar HDMI	<ul style="list-style-type: none"> Compruebe si la fuente de entrada es HDMI1/HDMI2/HDMI3.
Ruido de audio	<ul style="list-style-type: none"> Mantenga el cable coaxial RF lejos de los otros cables.

SOLUCIÓN DE PROBLEMAS

Contraseña	
Olvidó la contraseña	<ul style="list-style-type: none"> • Seleccione la configuración ESTABLECER contraseña en el menú BLOQUEO, luego introduzca la siguiente contraseña maestra "8899". La contraseña maestra borra la contraseña anterior y le permite introducir una nueva contraseña.
Hay un problema en el modo PC	
La señal esta fuera de alcance (formato inválido)	<ul style="list-style-type: none"> • Ajuste la resolución, la frecuencia horizontal o la frecuencia vertical.
Aparecen barras o rayas de fondo y el ruido horizontal y la posición incorrecta	<ul style="list-style-type: none"> • Use la configuración automática o ajuste el reloj, la fase o la posición H/V.
El color de la pantalla es inestable o muestra un solo color	<ul style="list-style-type: none"> • Compruebe el cable de señal. • Vuelva a instalar la tarjeta de video del PC.
Si falla la conexión WIFI o APP tiene problema de conexión, consulte las siguientes preguntas de solución de problemas.	
La Conexión WiFi falla	<ul style="list-style-type: none"> • Comprobar la conexión WIFI, la TV puede estar demasiado lejos del router WiFi. • Compruebe el ajuste "autenticación". • Asegúrese de que la contraseña se introduce con letras correctas en mayúsculas o minúsculas. • Compruebe si la TV está conectado correctamente. • Trate de apagar y desenchufar la televisión para restablecer la televisión. • Intente reiniciar el router Wi-Fi, y también comprobar si hay problemas de interferencia de canal o WIFI.
Los problemas con la transmisión de vídeo	<ul style="list-style-type: none"> • Compruebe si la conexión a Internet es lo suficientemente rápido para el streaming de alta definición o vídeos 4K.
Netflix tiene problema de conexión	<ul style="list-style-type: none"> • Intente desactivar Netflix.
No se puede usar Vudu y Pandora	<ul style="list-style-type: none"> • Vudu sólo está disponible en los Estados Unidos y Pandora sólo está disponible en países limitados.

MANTENIMIENTO

- No utilice su televisor en áreas que son demasiado calientes o demasiado frías porque el mueble se puede doblar o la pantalla puede funcionar mal. El televisor funciona mejor a temperaturas que son cómodas para usted.
- Las temperaturas de almacenamiento son de 32°F a 122°F (0°C a 50°C).
- Las temperaturas de funcionamiento son de 32°F a 95°F (0°C a 35°C).
- No exponga el televisor directo al sol o cerca de una fuente de calor.
- 5cm mínimas alrededor del aparato para una ventilación adecuada;
- La ventilación no debe impedirse al cubrir las aberturas de ventilación con objetos como periódicos, manteles, cortinas, etc.;
- no hay fuente de llamas, como una vela encendida, se deben colocar sobre el aparato -;
- debe prestarse atención a los aspectos ambientales de la eliminación de la batería.

ESPECIFICACION

Tamaño de la pantalla	65 pulgadas en diagonal
Tipo de pantalla	LED
Tecnología del panel	TFT
Panel 60 Hz Vs. 120 Hz	60 Hz
Resolución de la pantalla	3840 x 2160
Soporte HDMI	3840 x 2160 60Hz
Resolución del panel	3840 x 2160
Proporción de la pantalla	16:9
Proporción de contraste dinámico del panel	3000:1
Tiempo de respuesta (G a G)	6 ms
Lamp Life (Typ. Hours)	20,000 horas
Ángulo de visión horizontal (En CR>10)	176
Ángulo de visión vertical (En CR>10)	176
Montaje en la pared(LxW-mm)	400*200 VESA(mm)

La FCC quiere que usted sepa



Declaración de la FCC

Este dispositivo cumple con el Apartado 15 de las Normas FCC. Su funcionamiento está sujeto a las dos condiciones siguientes:

1. Este dispositivo no deberá causar interferencias perjudiciales, y
2. Deberá aceptar cualquier interferencia que reciba, incluyendo interferencias que puedan causar un funcionamiento no deseado.

NOTA: Este equipo ha sido probado y cumple con los límites para un dispositivo digital de Clase B, según la Parte 15 de las Normas de la FCC. Estos límites están diseñados para proporcionar una protección razonable contra las interferencias dañinas en una instalación residencial. Este equipo genera, utiliza y puede irradiar energía de radiofrecuencia y, si no se instala y utiliza de acuerdo con las instrucciones, puede causar interferencias dañinas en las comunicaciones de radio. Sin embargo, no hay garantía de que no se produzcan interferencias en una instalación en particular. Si este equipo provoca interferencias dañinas a la radio o televisión, lo cual puede comprobarse encendiéndolo y apagándolo, se recomienda al usuario que intente corregir la interferencia mediante una o más de las siguientes medidas:

1. Cambie la orientación o ubicación de la antena receptora.
2. Aumente la separación entre el equipo y el receptor.
3. Conecte el equipo a un tomacorriente en un circuito diferente al que está conectado el receptor.
4. Consulte con el distribuidor o un técnico con experiencia en radio/TV para obtener ayuda.

Declaración de exposición a las radiaciones de la FCC

Este equipo cumple con los límites de exposición a las radiaciones establecidos por la FCC para entornos no controlados. El equipo deberá instalarse y utilizarse con una distancia mínima de 20 cm entre el radiador y su cuerpo.

OTT APP SERVICE

Si usted quiere saber acerca de esta información APP u obtener más servicio. Por favor, consulte el siguiente contenido.

- Netflix



Usted puede llamar al siguiente teléfono para obtener más ayuda: [866-579-7172](tel:866-579-7172)

Si el asunto es materia de servicio al cliente, consulte <https://contactus.netflix.com/help> para información de contacto alternativa.

- YouTube



Usted puede navegar a la siguiente página web para obtener más ayuda:

<https://productforums.google.com/forum/#!categories/youtube/smart-tvs>

- VUDU



Usted puede llamar al siguiente teléfono para obtener más ayuda: [888-554-8838](tel:888-554-8838)

- Pandora



Puede enviar un e-mail a Pandora para obtener más ayuda: pandora-support@pandora.com

- AccuWeather



Puede enviar un e-mail a AccuWeather para obtener más ayuda: CustomerService@AccuWeather.com

OBTENER SERVICIO DE GARANTÍA

Por favor llame a Westinghouse Electronics al (800) 701-0680 para la ubicación del centro de servicio de Westinghouse Electronics más cercano o para obtener servicios a domicilio.

8144021110228



www.westinghouseelectronics.com



S/N: _____



Westinghouse Electronics, LLC
Diamond Bar, CA