

PHILIPS

sonicare

9900 Prestige

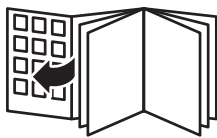



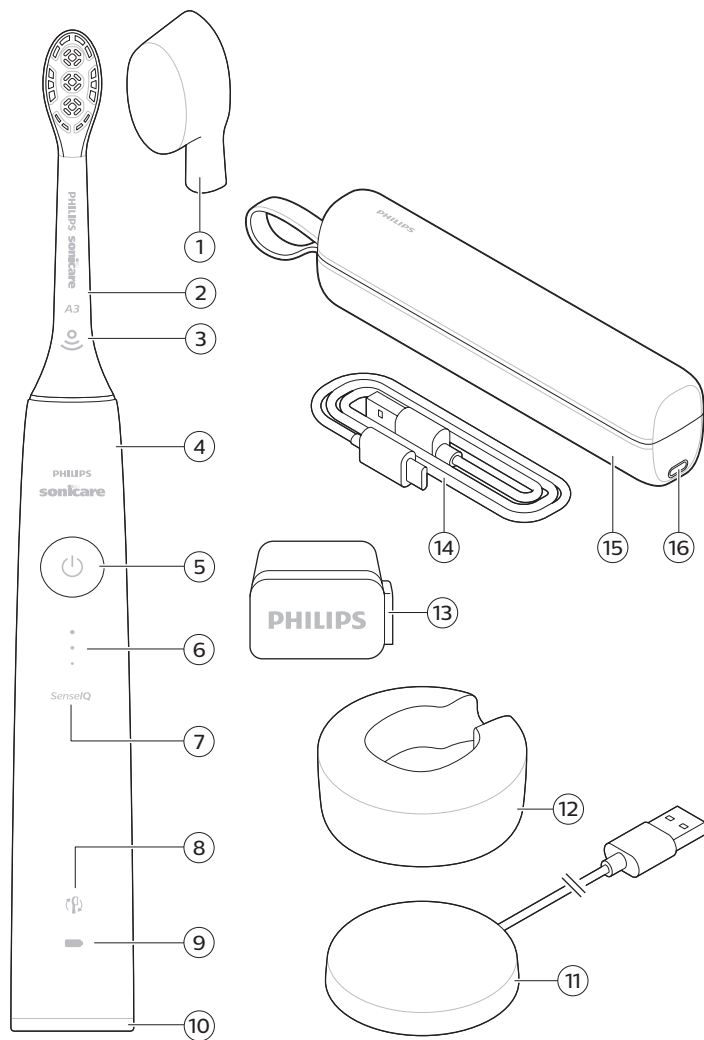



empty page before TOC



English	6
Español	33
Français (Canada)	62

Introduction

Congratulations on your new Philips Sonicare power toothbrush! Superior plaque removal, whiter teeth, and healthier gums are at your fingertips. Using Sonicare's combination of gentle sonic technology and clinically developed and proven features, you can be confident that you're getting the very best clean, every time.



Further support and product registration are available to you at:

www.philips.com/Prestige-Get-Started

Welcome to the Philips Sonicare family!

IMPORTANT SAFEGUARDS

READ ALL INSTRUCTIONS BEFORE USE

Read this user manual carefully before you use the appliance and save it for future reference.

When using electrical products, especially when children are present, basic safety precautions should always be followed, including the following:

DANGERS

To reduce the risk of electrocution:

- Keep the USB wall adapter and chargers away from water.

- Do not place or store product where it can fall or be pulled into a tub or sink.
- Do not place in or drop into water or other liquid.
- Do not immerse the charger in water or any other liquid.
- Do not reach for a product that has fallen into water. Unplug immediately.
- Do not use while bathing.
- After cleaning, make sure the USB wall adapter is completely dry before you connect it to a power outlet.

WARNINGS

To reduce the risk of burns, electrocution, fire or physical injury:

- Never use the USB wall adapter if it is damaged.
- If the appliance is damaged in any way (brush head, toothbrush handle, USB wall adapter, charging travel case and/or charger), stop using it.
- This appliance contains no user serviceable parts. If the appliance is damaged, contact the Consumer Care Center in your country (see 'Warranty and support').
- The charging base's cord cannot be replaced. If the charging base cord is damaged, discard the charging base.
- Always have the USB wall adapters and chargers replaced with one of the original type in order to avoid a hazard.
- Keep cord away from heated surfaces.
- Do not use the charger outdoors.
- Do not use the charger if dropped into water.
- This product is designed to clean your teeth, gums and tongue only. Use this product only for its intended use as described in this booklet. Discontinue use of this product and contact a physician/dentist if discomfort or pain is experienced.

8 English

- This appliance may be used by children aged from 8 years and above and persons with reduced physical, sensory or mental capabilities, or lack of experience and knowledge, if they have been given supervision or instruction concerning the safe use of the appliance and understand the hazards involved. Cleaning and user maintenance shall not be performed by children without supervision.
- Children shall not play with the appliance.
- Do not use attachments other than those recommended by Philips Sonicare.
- To avoid damage to the product, do not place the brush head, handle, charger or charger covers in the dishwasher for cleaning.

MEDICAL WARNINGS

- Consult your dental professional before you use this product if you have had oral or gum surgery in the previous 2 months.
- Contact your dental professional if excessive bleeding occurs after using this product or bleeding continues to occur after 1 week of use.
- If you have a pacemaker or other implanted device contact your physician or the device manufacturer prior to use.
- Sonicare has been tested and is compliant with safety standards for electromagnetic devices.
- Consult your physician prior to using the Sonicare if you have medical concerns.

Battery safety instructions

- Only use this product for its intended purpose and follow the general and battery safety instructions as described in this user manual. Any misuse can cause electric shock, burns, fire and other hazards or injuries.

- To charge the battery, only use the USB wall adapter, charging base and charging travel case provided with the product: WAA1001, WAA200, HX9200 or HX9200/B, and TCC1001, TCC2001, TCC3001, CBB1001 or CBB2001. Do not use an extension cord.
- Charge, use and store the product at a temperature between 0 °C and 40 °C.
- Do not burn products and their batteries and do not expose them to direct sunlight or to high temperatures (e.g. in hot cars or near hot stoves). Batteries may explode if overheated.
- If the product becomes abnormally hot, gives off an abnormal smell, changes color or if charging takes much longer than usual, stop using and charging the product and contact Philips support directly or a Philips service center at www.philips.com/support, or toll free at 1-800-682-7664.
- Do not place products and their batteries in microwave ovens or on induction cookers.
- This product contains a rechargeable battery that is non-replaceable. Do not open the product to replace the rechargeable battery during the usable life of your device.
- When you handle batteries, make sure that your hands, the product and the batteries are dry.
- To prevent batteries from heating up or releasing toxic or hazardous substances, do not modify, pierce or damage products and batteries and do not disassemble, short-circuit, overcharge or reverse charge batteries during the usable life of your device.
- To avoid accidental short-circuiting of batteries after removal, do not let battery terminals come into contact with metal objects (e.g. coins, hairpins, rings). Do not wrap batteries in aluminum foil. Tape battery terminals or put batteries in a plastic bag before you discard them.

- If batteries are damaged or leaking, avoid contact with the skin or eyes. If this occurs, immediately rinse well with water and seek medical care.

SAVE THESE INSTRUCTIONS

Electromagnetic fields (EMF)

This Philips appliance complies with all applicable standards and regulations regarding exposure to electromagnetic fields.

FCC & ISED Compliance

- Radio Equipment in this product operates at 13.56 MHz
- Maximum RF power transmitted by the Radio Equipment is 30.16dBm
- The Bluetooth radio frequency interface in this product operates at 2.4 GHz. The maximum output power by the Bluetooth appliance is 3 dBm

Changes or modifications not expressly approved by Philips could void the user's FCC authorization to operate the toothbrush.

For the United States

This device complies with Part 15 of FCC Rules. Operation is subject to the following two conditions: (1) this device may not cause harmful interference, and (2) this device must

accept any interference received, including interference that may cause undesired operation.

This equipment has been tested and found to comply with the limits for a Class B digital device, pursuant to part 15 of the FCC Rules. These limits are designed to provide reasonable protection against harmful interference in a residential installation. This equipment generates, uses and can radiate radio frequency energy and, if not installed and used in accordance with the instructions, may cause harmful interference to radio communications. However, there is no guarantee that interference will not occur in a particular installation. If this equipment does cause harmful interference to radio or television reception, which can be determined by turning the equipment (handle) off and on, the user is encouraged to try to correct the interference by one or more of the following measures:

- Reorient or relocate the receiving antenna (of the radio or television).
- Increase the separation between the equipment (handle) and receiver.
- Connect the equipment (charger) into an outlet on a circuit different from that to which the receiver is connected.
- Consult the dealer or an experienced radio/ TV technician for help.

For Canada

This device contains license-exempt transmitter(s)/receiver(s) that comply with Innovation, Science and Economic Development Canada's license-exempt RSS(s). Operation is subject to the following two conditions: 1. This device may not cause interference. 2. This device must accept any interference, including interference that may cause undesired operation of the device.

Intended use

Sonicare Prestige power toothbrushes are intended to remove adherent plaque and food debris from the teeth to reduce tooth decay and improve and maintain oral health. Prestige power toothbrushes are intended for consumer home use. Use by children should be supervised by an adult.

Your Philips Sonicare

- 1 Hygienic travel cap
- 2 Premium All-in-One brush head (A3)
- 3 BrushSync symbol
- 4 Handle
- 5 Power on/off button
- 6 Intensity indicator and hidden button
- 7 SenseIQ indicator
- 8 Brush head replacement reminder indicator
- 9 Battery indicator
- 10 Brushing feedback light
- 11 Charging base
- 12 Charging stand
- 13 USB-A wall adapter

- 14 USB-C cord
- 15 Charging travel case
- 16 USB-C socket

Note: The content of the box may vary based on the model purchased.

The following symbols may appear on the product:

Read Operator's Manual.

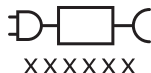

Detachable Power Supply Part: The "xxxxxx" indicates the model number of the approved chargers to be used.

Sonicare App - Getting Started

The Sonicare app pairs with your toothbrush to provide you a connected experience. By connecting your toothbrush to your Sonicare app account, you will be able to:

- Customize your Sonicare toothbrush settings according to your preferred modes, intensity and toothbrush feedback.
- Track your brushing progress.
- Receive personalized tips and actionable recommendations to improve your oral health.



- Access the full range of benefits and receive ongoing upgrades to your Prestige experience.

The app is compatible with a wide range of iPhone and Android™ smartphones.

More information is available at

www.philips.com/Prestige-Get-Started

To start using the Sonicare app:

- 1 Download the Sonicare app to your phone.
 - 2 Ensure your phone's Bluetooth is turned on.
 - 3 Pick up your toothbrush to ensure it is active (lights on).
 - 4 Open the app and follow guided steps.
 - 5 Pair your toothbrush with the app.
 - 6 Create your account via the app. Complete firmware update, if prompted, to access the latest improvements and features.
 - 7 Brush regularly. You are ready to start your connected experience. When you regularly sync the toothbrush with the app, you can receive updates to help improve your oral healthcare.
 - 8 Sync regularly.
- **To sync manually:** Pair/connect your toothbrush with the app every couple of weeks to benefit from the app features/capabilities.

- **To sync automatically:** Allow location permission while setting up the app. By allowing location permissions, your phone knows when it is in the connection range of your toothbrush and can refresh your brushing data to the app to provide the latest insights and recommendations

Note: Make sure your phone's Bluetooth is turned on when using the app so that your toothbrush can transfer and update your brushing data to the app. If you have questions about why your brushing data is collected, be sure to review the Sonicare Privacy Statement, available throughout the app setup process.

App - Features

The Sonicare App provides customizable settings for your toothbrush according to your preference, including:

- Intensity Settings
- Mode Controls
- Enable and disable Adaptive Intensity
- Enable and disable Scrubbing feedback

Brush Head

Your Sonicare Prestige power toothbrush comes with the new "Premium All-in-One brush head" (A3). This brush head is specifically designed to provide exceptional plaque removal, whitening (stain removal), and gum health benefits.

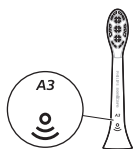

Premium All-in-One brush heads come with BrushSync Technology (see description below) as indicated by the  symbol at the bottom of the brush head.

To explore our full range of brush head options, please visit our website for more information:

www.philips.com/toothbrush-heads

Using your Philips Sonicare

Brushing instructions

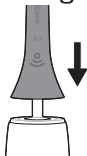

- 1 Push the brush head firmly onto the handle.



Note: It is normal to see a slight gap between the brush head and the handle. This allows the brush head to vibrate properly.

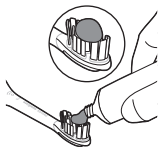

- 2 Wet the bristles and apply a small amount of toothpaste.

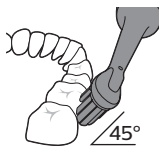

- 3** Place the toothbrush bristles against the teeth at a slight angle (45 degrees). Apply light pressure to make the bristles reach the gumline or slightly beneath the gumline.

Note: Keep the center of the brush head in contact with the teeth at all times.



- 4** Press the power on/off button to turn on the Philips Sonicare.

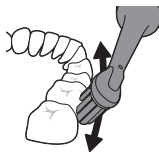

- 5** Apply light pressure to maximize Philips Sonicare's effectiveness and let the Philips Sonicare toothbrush do the brushing for you.



Note: The bristles should slightly flare. Do not scrub. A change in vibration from the handle and the brushing feedback light flashes purple to alert you when you apply too much pressure.

Gently move the brush head slowly across the teeth in a small back and forth motion so the longer bristles reach between your teeth. Continue this motion throughout the brushing cycle.

18 English

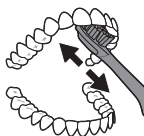

- To clean the inside surfaces of the front teeth, tilt the brush handle semi-upright and make several vertical overlapping brushing strokes on each tooth.

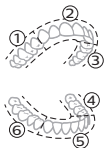

- The BrushPacer divides the brushing time into six equal segments and indicates when you should move to the next area. Segments are indicated with a brief pause in vibration. The toothbrush automatically stops at the end of the brushing session.

Note: Your Philips Sonicare toothbrush is safe to use on braces, dental modifications and dental restorations (fillings, crowns, veneers)

Brushing modes

Your power toothbrush comes pre-set to the all-in-one clean mode that provides the dentist recommended 2 minute brushing routine, with a six segment brush pacer.

To personalize your brushing mode you can customize your power toothbrush settings from the Sonicare app (see 'Sonicare App - Getting Started').

Note: Although a mode is not displayed on the toothbrush handle, you can update the mode any time from the Sonicare App and your selection will be stored.

Intensity settings

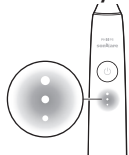

Your power toothbrush comes with 3 different intensity settings:

- High intensity (three lights)
- Medium intensity (two lights)
- Low intensity (one light)

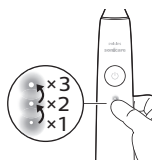

To manually select your desired intensity, press the intensity indicator lights on the handle, to cycle through the options. The intensity setting can be changed before, during, or after brushing.

Note: The intensity setting can also be customized from the Sonicare app.

BrushSync technology

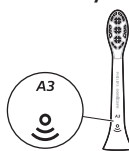

BrushSync technology enables your brush head to communicate with your handle using a microchip. The  symbol at the bottom of the brush head indicates that the brush head is equipped with this technology.

BrushSync technology enables:

- Brush head replacement reminder
- BrushSync mode paring (for Tongue Care brush heads)

Features

- SenseIQ
- Pressure Sensor Feedback
- Adaptive Intensity
- Scrubbing Feedback
- BrushPacer
- Brush head replacement reminder

SenseIQ

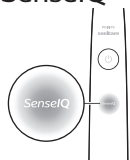

Your Sonicare is equipped with SenseIQ technology that is a combination of smart features that observe your brushing behaviors (e.g. motions, habits, brush head choice) and provide personalized feedback and recommendations.

The SenseIQ features include:

- Adaptive Intensity
- Real time feedback:
 - Scrubbing Feedback
 - Pressure Sensor Feedback
- Personalized recommendations in the app
- Brushing behavior feedback in the app

The SenseIQ icon on the handle will illuminate when the smart features are active:

- while brushing
- to confirm enabling and disabling of settings

Pressure Sensor Feedback

Your Sonicare toothbrush measures the pressure you apply while brushing to protect your gums and teeth from damage.

If you apply excess pressure, the handle will change its vibration and the brushing feedback light will flash (purple) at the bottom of the handle until you reduce the pressure.



Note: The Pressure Sensor comes activated with your product. To deactivate this feature, see 'Activating or deactivating features'.

Adaptive intensity

Your Sonicare toothbrush is designed with Adaptive Intensity to protect your gums. If you apply excess pressure for an extended period of time, your toothbrush will automatically lower the intensity setting 1 level. You will experience a brief pause in the pressure feedback and feel the intensity adjust to the next lower level.

Note: Adaptive Intensity comes activated with your product. To deactivate this feature, see 'Activating or deactivating features'.

Note: Every new brushing cycle the intensity will go back to your pre-selected setting.

Scrubbing Feedback

Your Sonicare toothbrush measures the motions while brushing to detect scrubbing behavior (see brushing instructions for optimal technique). If you regularly scrub while brushing, the app will recommend that you enable Scrubbing Feedback.



When Scrubbing Feedback is activated the brushing feedback light at the bottom of the handle will illuminate amber and the handle will change its vibration as a reminder to stop scrubbing. The brushing feedback light will turn off when you stop scrubbing.

Note: Scrubbing Feedback comes deactivated. To activate this feature, see 'Activating or deactivating features'.

BrushPacer

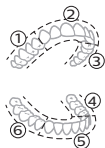

The BrushPacer divides the brushing time into six equal segments and indicates when you should move to the next area. Segments are indicated with a brief pause in vibration. The toothbrush automatically stops at the end of the brushing session.

Note: Additional segments may be added when you use White+ or Gum Health Modes. See Sonicare app for mode descriptions.

Brush head replacement reminder

Your Sonicare toothbrush will track the wear of your smart brush head, using the BrushSync technology to measure:

- The overall pressure you apply while brushing
- The total time you have brushed with your brush head

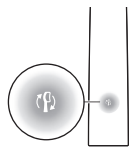

Once your brush head is no longer effective, the brush head replacement reminder indicator light will blink amber and the handle will make a series of beeps and tones to indicate it is time to replace your brush head.

Note: The brush head replacement reminder comes activated with your product. To deactivate this feature, see 'Activating or deactivating features'.

Activating or deactivating features

You can activate or deactivate the following features of your toothbrush:

- Adaptive Intensity
- Pressure Sensor Feedback
- Scrubbing Feedback
- Brush head replacement reminder

Note: Adaptive Intensity will be deactivated when pressure sensor is deactivated.

From app

The following features can be activated or deactivated from the Sonicare app.

- Adaptive Intensity
- Scrubbing Feedback

For instruction for how to connect to the app (see 'Sonicare App - Getting Started').

From handle

Step 1: Place the handle on the charging stand.



Step 2: Press and hold power button for:

24 English

Adaptive intensity	Brush head replacement reminder	Pressure Sensor Feedback
--------------------	---------------------------------	--------------------------

up to 3 seconds	Up to 5 seconds	Up to 7 seconds
-----------------	-----------------	-----------------

↓	↓	↓
---	---	---

Step 3: Let go power button when you hear

1 beep	1 beep and then 2 beeps	1 beep, 2 beeps and then 3 beeps
--------	-------------------------	----------------------------------

↓	↓	↓
---	---	---

SenseIQ indicator lights up for 3 seconds	Brush head replacement reminder indicator lights up for 3 seconds	SenseIQ indicator and light ring lights up purple for 3 seconds
---	---	---

Together with:



If you see the battery indication blink white 3 times and hear 3 tones from low to high, then the feature has been activated.

OR



If you see battery indication blink amber 3 times and hear 3 tones high to low, then the feature has been deactivated.

Charging and battery status

Charging on charger base

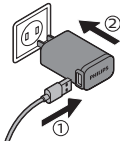

- 1 Plug the USB cord of the charging base into the USB wall adapter and plug the wall adapter into an electrical outlet.

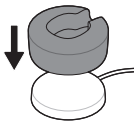

- 2 Place the charging stand (clear cover) on the charging base.

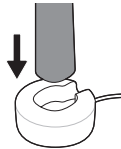

- 3 Place the toothbrush handle on the charger.

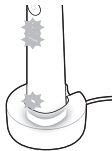

- a To indicate charging has started successfully, the toothbrush will beep twice and the lights will illuminate in an upward motion.
 - b While charging the battery indicator blinks in white.
- 4 Leave the toothbrush on the charger until it is fully charged. The battery light will turn off (stop blinking) when the handle has finished charging.

Note: It may take up to 16 hours to fully charge your Sonicare toothbrush.

Charging with the travel case

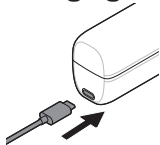

- 1 Plug the USB cord into the travel case and into the USB wall adapter.
- 2 Plug the wall adapter into an electrical outlet.

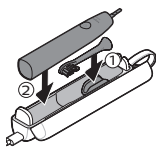

- 3 Place toothbrush into travel case.

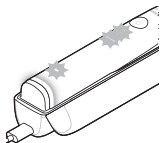

- a To indicate charging has started successfully, the toothbrush will beep twice and the lights will illuminate in an upward motion.
 - b While charging the battery indicator blinks in white.
- 4 Leave travel case plugged in until toothbrush is fully charged. The battery light will turn off (stop blinking) when the handle has finished charging.

Note: Make sure the travel case is placed on its side for better stability.

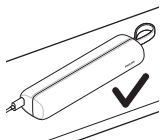

Battery Status (when handle is on a working charger or travel case)

When the handle is placed on the charger or in the travel case, the battery indication will communicate the battery level.

Battery status	Battery indication
Charging	Blinks in white
Full	Illuminates white for 30 seconds and then turns off.

Battery Status (when handle is not placed on Charger)

When the toothbrush is awake, the battery light at the bottom of the handle will indicate the status of the battery.

Battery status	Battery indication	Sound
Full	Illuminated in white	-
Partially full	Blinks white	-
Low	Blinks amber	The handle emits 3 beeps after brushing
Empty	Blinks amber	The handle emits 2 sets of beeps after brushing

Cleaning

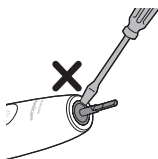
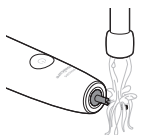
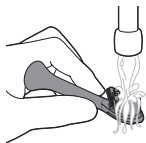

Brush head and handle

The brush heads and handle can be cleaned by rinsing it with warm water.

- 1 Remove the brush head from the handle and rinse it thoroughly.
- 2 Rinse the entire handle, especially the brush head connection. Gently clean around the rubber seal. At least once a week.

Note: Do not push on the rubber seal at the top of the handle.

Travel case and charger

- 1 Unplug the charger and travel case before you clean them.
- 2 Use damp cloth to wipe the surface of the charger and travel case.

Danger: Unplug the USB wall adapter and chargers before cleaning them.

Cautions:

- Do not clean the product or accessories in the dishwasher.
- Do not use isopropyl alcohol, vinegar, bleach, or any other house hold cleaning products, to clean the product or accessories as this may cause discoloration.

- Make sure brush head and toothbrush are dry before storing in travel case.
- Do not use essential oils to clean the brush head, the product or accessories as this can cause damage

Storage

If you are not going to use the product for an extended period of time, unplug it from the electrical outlet, clean it and store it in a cool and dry place away from direct sunlight.

Disposal



- This product contains a rechargeable lithium-ion battery which must be disposed of properly.
- Contact your local town or city officials for battery disposal information. You can also call 1-800-822-8837 or visit **www.call2recycle.org** for battery drop-off locations.
- For assistance, visit our website **www.philips.com/support** or call 1-800-682-7664 toll free.
- Your product is designed and manufactured with high quality materials and components, which can be recycled and reused. For recycling information, please contact your local waste management facilities or visit **www.recycle.philips.com**.



- This symbol means that electrical products and batteries shall not be disposed of with normal household waste.

The built-in rechargeable battery must be removed by a qualified professional when the product is discarded. Instructions for removal of built-in rechargeable batteries can be found on www.philips.com/support.

Warranty and support

Philips warrants its products for two years after the date of purchase. Defects due to faulty materials and workmanship will be repaired or replaced at Philips' expense provided that convincing proof of purchase in the qualifying period is provided.

Philips recommends use of genuine Sonicare brush heads for optimal performance. Use of other brush heads may damage your Sonicare toothbrush and limit your warranty protection. Contact our Consumer Care Center at 1-800-682-7664 (North America), outside North America contact your local Philips Consumer Care Center. Internet information: www.sonicare.com (North America) or www.philips.com/support (outside North America).

WARRANTY EXCLUSIONS

What is not covered under warranty:

- Brush heads.
- Damage caused by use of unauthorized replacement parts or unauthorized brush heads.
- Damage caused by misuse, abuse, neglect, alterations or unauthorized repair.
- Normal wear and tear, including chips, scratches, abrasions, discoloration or fading.

IMPLIED WARRANTIES

ANY IMPLIED WARRANTIES, INCLUDING IMPLIED WARRANTIES OF MERCHANTABILITY AND FITNESS FOR A PARTICULAR PURPOSE, SHALL BE LIMITED TO THE DURATION OF THE EXPRESS WARRANTIES SET FORTH ABOVE. IN SOME STATES LIMITATIONS ON DURATION OF IMPLIED WARRANTIES DO NOT APPLY.

LIMITATION OF REMEDIES

IN NO EVENT SHALL PHILIPS OR ANY OF ITS AFFILIATED OR SUBSIDIARY COMPANIES BE LIABLE FOR ANY SPECIAL, INCIDENTAL OR CONSEQUENTIAL DAMAGES BASED UPON BREACH OF WARRANTY, BREACH OF CONTRACT, NEGLIGENCE, TORT, OR ANY OTHER LEGAL THEORY. SUCH DAMAGES INCLUDE, WITHOUT LIMITATION, LOSS OF SAVINGS OR REVENUE; LOSS OF PROFIT; LOSS OF USE; THE CLAIMS OF THIRD PARTIES INCLUDING, WITHOUT LIMITATION, DENTISTS

AND DENTAL HYGIENISTS; AND COST OF ANY SUBSTITUTE EQUIPMENT OR SERVICES. SOME STATES DO NOT ALLOW THE EXCLUSION OR LIMITATION OF INCIDENTAL OR CONSEQUENTIAL DAMAGES.

Note: The Bluetooth® word mark and logos are registered trademarks owned by Bluetooth SIG, Inc. and any use of such marks by KPNV is under license.

Introducción

¡Felicidades por haber adquirido su nuevo cepillo dental eléctrico Philips Sonicare! La mejor eliminación de placa, dientes más blancos y encías más saludables al alcance de su mano. Al contar con la combinación de tecnología sónica suave y las funciones clínicamente desarrolladas y demostradas de Sonicare, podrá tener la confianza de que obtiene la mejor limpieza cada vez que usa este cepillo.



Si desea obtener asistencia o registrar su producto, visite la siguiente dirección:

www.philips.com/Prestige-Get-Started

¡Le damos la bienvenida a la familia de Philips Sonicare!

PRECAUCIONES IMPORTANTES

LEA TODAS LAS INSTRUCCIONES ANTES DE USARLO

Lea atentamente este manual del usuario antes de usar el aparato y consérvelo para futuras consultas.

Cuando use productos eléctricos, especialmente cuando los niños están presentes, se debe seguir las precauciones básicas, incluyendo las siguientes:

PELIGROS

Para reducir el riesgo de electrocución:

- Mantenga el adaptador de pared USB y los cargadores alejados del agua.

34 Español

- No coloque ni guarde el producto en un sitio desde donde pueda caer a una bañera o un lavabo.
- No lo coloque ni lo sumerja en agua ni ningún otro líquido.
- No sumerja el cargador en agua ni en cualquier otro líquido.
- No intente recoger un producto que haya caído al agua. Desenchúfelo inmediatamente.
- No lo utilice mientras se baña.
- Después de la limpieza, asegúrese de que el adaptador de pared USB esté completamente seco antes de conectarlo al enchufe de la pared.

ADVERTENCIAS

Para reducir el riesgo de quemaduras, electrocución, incendio o lesiones físicas:

- Nunca utilice el adaptador de pared USB si está dañado.
- Si el dispositivo está dañado de alguna manera (cabezal del cepillo, mango del cepillo dental, adaptador de pared USB, estuche de viaje con cargador y/o cargador), deje de usarlo.
- Este dispositivo no contiene partes reparables por el usuario. Si el dispositivo se daña, póngase en contacto con el Centro de Atención al Cliente de su país (ver 'Garantía y asistencia').
- El cable de la base de carga no se puede reemplazar. Si el cable de la base de carga está dañado, deseche la base de carga.
- Reemplace siempre los adaptadores de pared USB y los cargadores con repuestos originales para evitar riesgos.
- Mantenga el cable lejos de superficies calientes.
- No utilice el cargador al aire libre.
- No utilice el cargador si éste se ha caído al agua.

- Este producto está diseñado para limpiar sólo los dientes, las encías y la lengua. Utilice este producto solo para el uso al que está destinado tal y como se describe en este folleto. Deje de utilizar este producto y consulte a un médico o dentista si experimenta algún tipo de dolor o molestia.
- Este dispositivo podría ser usado por niños de 8 años de edad o mayores y por personas con capacidades físicas, sensoriales o mentales reducidas o con falta de experiencia y conocimiento si cuentan con supervisión o reciben instrucción sobre el uso seguro y comprenden el peligro que dicho uso implica. El mantenimiento del usuario y la limpieza no deben ser realizados por un niño sin supervisión.
- Los niños no deben jugar con el dispositivo.
- No use accesorios distintos a los recomendados por Philips Sonicare.
- Para evitar dañar el producto, no coloque el cabezal del cepillo, el mango, el cargador o las tapas del cargador en el lavavajillas para limpiarlos.

ADVERTENCIAS MÉDICAS

- Consulte a su dentista o higienista dental antes de utilizar este producto si le han practicado cirugía oral o de las encías en los 2 últimos meses.
- Consulte a su dentista o higienista dental si se produce un sangrado excesivo después de usar este producto o si el sangrado continúa produciéndose después de 1 semana de uso.
- Si tiene un marcapasos o cualquier otro dispositivo implantado, consulte a su médico o al fabricante del dispositivo antes de utilizar el aparato.

36 Español

- El dispositivo Sonicare ha sido probado y cumple con los estándares de seguridad para dispositivos electromagnéticos.
- Si tiene alguna duda médica, consulte a su médico antes de utilizar Sonicare.

Instrucciones de seguridad para las baterías

- Utilice este producto solo para el uso previsto y siga las instrucciones de seguridad generales y para la batería, tal como se describe en este manual del usuario. Todo uso inapropiado puede provocar descargas eléctricas, quemaduras, incendios y otros riesgos inesperados o lesiones.
- Para cargar la batería, utilice únicamente el adaptador de pared USB, la base de carga y el estuche de viaje con cargador que se proporcionan con el producto: WAA1001, WAA200, HX9200 o HX9200/B y TCC1001, TCC2001, TCC3001, CBB1001 o CBB2001. No use un cable de extensión.
- Cargue, utilice y guarde el producto a una temperatura entre 0 °C y 40 °C.
- No queme los productos ni sus baterías y no los exponga directamente a la luz solar ni a altas temperaturas (por ejemplo, dentro de automóviles calientes o cerca de estufas calientes). Las baterías pueden explotar si son sobre calentadas.
- Si el producto se calienta demasiado, despide un olor anormal, cambia de color o si la carga tarda mucho más de lo habitual, deje de usar y cargar el producto y comuníquese directamente con el servicio técnico de Philips o con un centro de servicio de Philips en www.philips.com/support, o llame sin costo al 1-800-682-7664.
- No coloque los productos y sus baterías en hornos microondas ni en ollas de inducción.

- Este producto contiene una batería recargable que no es reemplazable. No abra el producto para reemplazar la batería recargable durante la vida útil del dispositivo.
- Cuando manipule las baterías, asegúrese de que sus manos, el producto y las baterías estén secas.
- Para evitar que las baterías se calienten o liberen sustancias tóxicas o peligrosas, no modifique, perforo ni dañe los productos y las baterías y no las desarme, ponga en cortocircuito, sobrecargue ni las invierta durante la vida útil del dispositivo.
- Para evitar un cortocircuito en las baterías después de la extracción, no permita que las terminales de las baterías entren en contacto con objetos metálicos (p. ej., monedas, horquillas, anillos). No envuelva las baterías en papel de aluminio. Cubra las terminales de las baterías con cinta o colóquelas en una bolsa de plástico antes de desecharlas.
- Si las baterías se dañan o tienen fugas, evite el contacto con la piel o los ojos. Si esto sucede, enjuague bien inmediatamente con agua y busque atención médica.

CONSERVE ESTAS INSTRUCCIONES

Campos electromagnéticos (CEM)

Este aparato de Philips cumple los estándares y las normativas aplicables sobre exposición a campos electromagnéticos.

Cumplimiento de la FCC e ISED

- El equipo de radio en este producto opera a 13.56 MHz

- La potencia máxima RF transmitida por el equipo de radio es de 30.16dBm
- La interfaz de radiofrecuencia Bluetooth de este producto funciona a 2,4 GHz. La potencia de salida máxima del dispositivo Bluetooth es de 3 dBm.

Las modificaciones o los cambios que no estén aprobados expresamente por Philips podrían anular la autorización de FCC de los usuarios para utilizar el cepillo.

Para Estados Unidos

Este dispositivo cumple con la Parte 15 de las reglas de la FCC. El funcionamiento está sujeto a las dos condiciones siguientes: (1) es posible que este dispositivo no cause interferencia perjudicial, y (2) este dispositivo debe aceptar cualquier interferencia que reciba, inclusive aquella que pueda causar un funcionamiento no deseado.

Este equipo ha sido probado y se encontró que cumple con los límites de un dispositivo digital de Clase B, según las especificaciones de la parte 15 de las Reglas de la FCC. Estos límites están diseñados para brindar una protección razonable en contra de la interferencia perjudicial en una instalación doméstica. Este equipo genera, usa y puede irradiar energía de radiofrecuencia, y si no se instala y se utiliza de acuerdo con las instrucciones, puede causar interferencia perjudicial a las comunicaciones por radio.

Sin embargo, no hay garantía de que no ocurra interferencia en una instalación en particular. Si este equipo causa interferencia perjudicial a la recepción de radio o televisión, lo cual puede determinarse encendiendo y apagando el equipo (el mango), se le recomienda al usuario tratar de corregir la interferencia tomando una o más de las siguientes medidas:

- Reorientar o cambiar de lugar la antena receptora (de la radio o el televisor).
- Aumentar la distancia entre el equipo (el mango) y el aparato receptor.
- Conecte el equipo (el cargador) en un enchufe en un circuito diferente al que está conectado el receptor.
- Consultar a un distribuidor o a un técnico de radio/televisión con experiencia para recibir ayuda.

Para Canadá

Este dispositivo contiene transmisores/receptores exentos de licencia que cumplen con los estándares RSS exentos de licencia de Innovation, Science and Economic Development de Canadá. El funcionamiento está sujeto a las dos condiciones siguientes: 1. Este dispositivo no puede causar interferencia. 2. Este dispositivo debe aceptar cualquier interferencia, inclusive aquella que pueda causar un funcionamiento no deseado del dispositivo.

Uso previsto

Los cepillos dentales eléctricos Sonicare Prestige están diseñados para eliminar la placa pegada y los residuos de comida de los dientes para reducir las caries dentales y mejorar y mantener la salud bucal. Los cepillos dentales eléctricos Prestige están diseñados para el uso en el hogar. Los niños siempre deben utilizar estos productos supervisados por un adulto.

Su Philips Sonicare

- 1 Capuchón higiénico
- 2 Cabezal del cepillo todo en uno premium (A3)
- 3 Símbolo de BrushSync
- 4 Mango
- 5 Botón de encendido/apagado
- 6 Indicador de intensidad y botón oculto
- 7 Indicador de SenseIQ
- 8 Indicador de recordatorio de reemplazo del cabezal del cepillo
- 9 Indicador de batería
- 10 Luz de retroalimentación de cepillado
- 11 Base de carga
- 12 Base de carga
- 13 Adaptador de pared USB-A
- 14 Cable USB-C
- 15 Estuche de carga de viaje
- 16 Enchufe USB-C

Nota: El contenido de la caja puede variar en función del modelo que adquiera.

Los siguientes símbolos pueden aparecer en el producto:

Lea el Manual del operador.

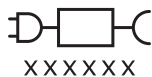

Parte de fuente de alimentación desmontable: el "xxxxxx" indica el número de modelo de los cargadores aprobados que se pueden utilizar.

Aplicación Sonicare: antes de empezar

La aplicación Sonicare se empareja con su cepillo para ofrecerle una experiencia conectada. Al conectar su cepillo con su cuenta en la aplicación Sonicare, podrá hacer lo siguiente:

- Personalice la configuración del cepillo dental Sonicare de acuerdo con sus modos, intensidad y retroalimentación preferidos del cepillo dental.
- Haga un seguimiento de su progreso de cepillado.
- Reciba consejos personalizados y recomendaciones prácticas para mejorar su salud bucal.
- Acceda a la gama completa de beneficios y reciba actualizaciones continuas para su experiencia Prestige.



La aplicación es compatible con una amplia gama de smartphones iPhone y Android™.

Podrá encontrar más información en

www.philips.com/Prestige-Get-Started

Para comenzar a usar la aplicación Sonicare:

- 1 Descargue la aplicación Sonicare en su teléfono.
- 2 Asegúrese de que la función Bluetooth del teléfono esté activada.
- 3 Levante el cepillo dental para asegurarse de que esté activo (luces encendidas).
- 4 Abra la aplicación y siga el paso a paso.
- 5 Empareje su cepillo dental con la aplicación.
- 6 Cree su cuenta a través de la aplicación. Complete la actualización del firmware, si se lo solicitan, para acceder a las últimas mejoras y funciones.
- 7 Cepíllese de forma regular. Ya estará listo para comenzar a disfrutar de su experiencia conectada. Cuando sincroniza regularmente el cepillo dental con la aplicación, puede recibir actualizaciones para ayudar a mejorar su salud bucal.
- 8 Sincronice con regularidad.
 - **Para sincronizar manualmente:** Empareje/conecte el cepillo dental con la aplicación cada dos semanas para aprovechar las funciones/capacidades de la aplicación.

- **Para sincronizar automáticamente:**
Permita el permiso de ubicación cuando configure la aplicación. Si permite permisos de ubicación, su teléfono sabe cuándo está en el rango de conexión del cepillo dental y puede actualizar los datos de cepillado en la aplicación para proporcionar la información y las recomendaciones más recientes.

Nota: Asegúrese de que el Bluetooth de su teléfono esté encendido cuando use la aplicación para que el cepillo dental pueda transferir y actualizar los datos de cepillado a la aplicación. Si tiene alguna pregunta sobre por qué se recopilan sus datos de cepillado, asegúrese de revisar la declaración de privacidad de Sonicare, que está disponible durante todo el proceso de configuración de la aplicación.

Aplicación: funciones

La aplicación Sonicare proporciona configuraciones personalizables para el cepillo dental de acuerdo con sus preferencias, que incluyen:

- Ajuste de la intensidad
- Controles de modo
- Habilitar y deshabilitar la intensidad adaptativa
- Habilitar y deshabilitar la retroalimentación del cepillado

Cabezal del cepillo

Su cepillo dental eléctrico Sonicare Prestige viene con el nuevo “Cabezal del cepillo premium todo en uno” (A3). Este cabezal del cepillo está diseñado específicamente para proporcionar una eliminación de placa excepcional, whitening (eliminación de manchas) y beneficios para la salud de las encías.

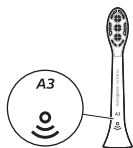

Los cabezales del cepillo premium todo en uno vienen con tecnología BrushSync (consulte la descripción a continuación) como se indica en el símbolo  en la parte inferior del cabezal del cepillo.

Para explorar nuestra gama completa de opciones de cabezales del cepillo, visite nuestro sitio web y obtenga más información:

www.philips.com/toothbrush-heads

Uso del Philips Sonicare

Instrucciones de cepillado

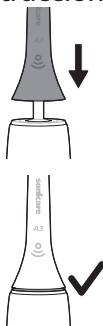

- 1 Empuje el cabezal del cepillo firmemente en el mango.

Nota: Es normal ver una ligera abertura entre el cabezal del cepillo y el mango. Esto permite que el cabezal del cepillo vibre de forma adecuada.

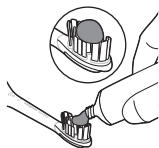

- 2** Remoje las cerdas y aplique una pequeña cantidad de pasta de dientes.

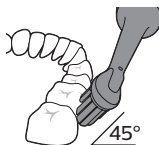

- 3** Coloque las cerdas del cepillo dental contra los dientes en un ligero ángulo (45 grados). Aplique una ligera presión para que las cerdas alcancen la línea de las encías o coloque ligeramente por debajo de la línea de las encías.

Nota: Mantenga el centro del cabezal del cepillo en contacto con los dientes en todo momento.



- 4** Presione el botón de encendido/apagado para encender el Philips Sonicare.

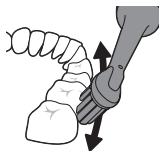

- 5** Ejerza una ligera presión para maximizar la eficacia del Philips Sonicare y deje que este se encargue del cepillado.



Nota: Las cerdas deben brillar ligeramente. No restriegue. Un cambio en la vibración del mango y la luz de retroalimentación del cepillado que parpadea en violeta significan que está aplicando demasiada presión.

Desplace suavemente el cabezal del cepillo por todos los dientes con un pequeño movimiento hacia delante y hacia atrás, de forma que las cerdas más largas lleguen a los espacios interdientales. Continúe con este movimiento durante el ciclo de cepillado.

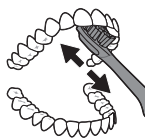

- 6** Para limpiar las superficies internas de la dentadura frontal, incline el mango del cepillo semi vertical y haga movimientos de cepillado superpuestos verticales en cada uno de los dientes.



- 7** El BrushPacer divide el tiempo de cepillado en seis segmentos iguales e indica cuándo debe pasar a la siguiente área. Los segmentos se indican con una breve pausa en la vibración. El cepillo dental se detiene automáticamente al finalizar la sesión de cepillado.



Nota: Es seguro utilizar su cepillo dental Philips Sonicare con aparatos correctores, modificaciones y restauraciones dentales (empastes, coronas, carillas)

Modos de cepillado

Su cepillo dental eléctrico viene preestablecido en el modo de limpieza todo en uno que proporciona la rutina de cepillado de 2 minutos recomendada por los dentistas, con un marcapasos de cepillo de seis segmentos.

Para personalizar su modo de cepillado, puede personalizar la configuración de su cepillo dental eléctrico desde la aplicación (ver 'Aplicación Sonicare: antes de empezar') Sonicare.

Nota: Aunque no se muestra un modo en el mango del cepillo dental, puede actualizar el modo en cualquier momento desde la aplicación Sonicare y su selección se guardará.

Configuración de la intensidad

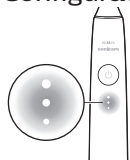

El cepillo dental eléctrico incluye 3 configuraciones de intensidad diferentes:

- Intensidad alta (tres luces)
- Intensidad media (dos luces)
- Intensidad baja (una luz)

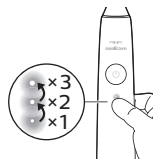

Para seleccionar manualmente la intensidad deseada, presione las luces indicadoras de intensidad en el mango y recorra las opciones. La configuración de intensidad se puede cambiar antes, durante o después del cepillado.

Nota: La configuración de intensidad también se puede personalizar desde la aplicación Sonicare.

Tecnología BrushSync

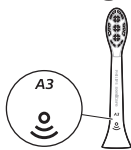

La tecnología BrushSync permite que el cabezal del cepillo se comunique con el mango mediante un microchip. El símbolo  ubicado en la parte inferior del cabezal del cepillo indica que está equipado con dicha tecnología.

La tecnología BrushSync permite lo siguiente:

- Recordatorio de reemplazo del cabezal de cepillo
- Emparejamiento en modo BrushSync (para cabezales del cepillo Tongue Care)

Funciones

- SenseIQ
- Retroalimentación del sensor de presión
- Intensidad adaptativa
- Retroalimentación de restregado
- BrushPacer
- Recordatorio de reemplazo del cabezal de cepillo

SenseIQ

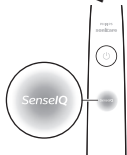

Su Sonicare está equipado con la tecnología SenseIQ, que es una combinación de funciones inteligentes que observan sus comportamientos de cepillado (por ejemplo, movimientos, hábitos, elección del cabezal del cepillo) y que le brinda retroalimentación y recomendaciones personalizadas.

Las características de SenseIQ incluyen lo siguiente:

- Intensidad adaptativa

- Retroalimentación en tiempo real:
 - Retroalimentación de restregado
 - Retroalimentación del sensor de presión
- Recomendaciones personalizadas en la aplicación
- Retroalimentación sobre el comportamiento de cepillado en la aplicación

El icono de SenselQ en el mango se iluminará cuando las funciones inteligentes estén activas:

- mientras se cepilla
- para confirmar la habilitación y deshabilitación de la configuración

Retroalimentación del sensor de presión

El cepillo dental Sonicare registra la presión que aplica durante el cepillado para proteger sus dientes y encías contra daños.

Si aplica una presión excesiva, el mango cambiará su vibración y la luz de retroalimentación del cepillado parpadeará (violeta) en la parte inferior del mango hasta que reduzca la presión.



Nota: El sensor de presión está activado en su producto. Para desactivar esta función, consulte "Activar o desactivar las funciones".

Intensidad adaptativa

Su cepillo dental Sonicare está diseñado con intensidad adaptativa para proteger sus encías. Si aplica una presión excesiva durante un período prolongado de tiempo, su cepillo dental reducirá automáticamente el ajuste de

intensidad 1 nivel. Experimentará una breve pausa en la retroalimentación de presión y sentirá que la intensidad se ajusta al siguiente nivel más bajo.

Nota: La intensidad adaptiva viene activada con el producto. Para desactivar esta función, consulte "Activar o desactivar las funciones".

Nota: En cada nuevo ciclo de cepillado, la intensidad volverá a la configuración preseleccionada.

Retroalimentación de restregado

Su cepillo dental Sonicare registra los movimientos mientras se cepilla para detectar el comportamiento de cepillado (consulte las instrucciones de cepillado para conocer la técnica óptima). Si restriega regularmente mientras se cepilla, la aplicación le recomendará que habilite la retroalimentación de restregado.



Cuando se activa la retroalimentación de restregado, la luz de retroalimentación de cepillado en la parte inferior del mango se iluminará en ámbar y el mango cambiará su vibración como un recordatorio para dejar de restregar. La luz de retroalimentación de cepillado se apagará cuando deje de restregar.

Nota: La retroalimentación de restregado viene desactivada. Para activar esta función, consulte "Activar o desactivar las funciones".

BrushPacer

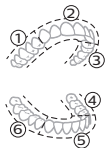

El BrushPacer divide el tiempo de cepillado en seis segmentos iguales e indica cuándo debe pasar a la siguiente área. Los segmentos se indican con una breve pausa en la vibración. El cepillo dental se detiene automáticamente al finalizar la sesión de cepillado.

Nota: Se pueden agregar segmentos adicionales cuando usa los modos White+ o Gum Health. Consulte la aplicación Sonicare para obtener descripciones de los modos.

Recordatorio de reemplazo del cabezal de cepillo

Su cepillo dental Sonicare hará un seguimiento del desgaste de su cabezal de cepillo inteligente mediante la tecnología BrushSync para medir:

- la presión general que aplica durante el cepillado
- El tiempo total de uso de su cabezal de cepillo

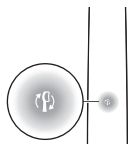

Una vez que el cabezal del cepillo deje de ser efectivo, la luz indicadora de recordatorio de reemplazo del cabezal del cepillo parpadeará en ámbar y el mango emitirá una serie de pitidos y tonos para indicar que es hora de reemplazarlo.

Nota: El recordatorio de reemplazo del cabezal de cepillo está activado en su producto. Para desactivar esta función, consulte "Activar o desactivar las funciones".

Activar o desactivar funciones

Puede activar o desactivar las siguientes funciones en su cepillo dental.

- Intensidad adaptativa
- Retroalimentación del sensor de presión
- Retroalimentación de restregado
- Recordatorio de reemplazo del cabezal de cepillo

Nota: La intensidad adaptativa se desactivará cuando se desactive el sensor de presión.

Desde la aplicación

Las siguientes funciones se pueden activar o desactivar desde la aplicación Sonicare.

- Intensidad adaptativa
- Retroalimentación de restregado

Obtenga instrucciones sobre cómo conectarse a la aplicación (ver 'Aplicación Sonicare: antes de empezar').

Desde el mango

Paso 1: Ubique el mango sobre la base de carga.



Paso 2: mantenga presionado el botón de encendido:

Intensidad adaptativa	Recordatorio de reemplazo del cabezal de cepillo	Retroalimentación del sensor de presión
-----------------------	--	---

hasta 3 segundos	hasta 5 segundos	hasta 7 segundos
------------------	------------------	------------------

↓	↓	↓
---	---	---

Paso 3: suelte el botón de encendido al escuchar lo siguiente:

1 pitido	1 pitido y luego 2 pitidos	1 pitido, 2 pitidos y luego 3 pitidos
----------	----------------------------	---------------------------------------

↓	↓	↓
---	---	---

El indicador SenseIQ se ilumina durante 3 segundos	El indicador de recordatorio de reemplazo del cabezal del cepillo se ilumina durante 3 segundos	El indicador SenseIQ y el anillo de luz se iluminan en violeta durante 3 segundos
--	---	---

Junto con:



Si las luces del indicador de batería parpadean en color blanco 3 veces y escucha 3 tonos de bajo a alto, esto quiere decir que se activó la función.

○



Si las luces del indicador de batería parpadean en color ámbar 3 veces y escucha 3 tonos de bajo a alto, esto quiere decir que se desactivó la función.

Carga y estado de la batería

Carga en la base de carga

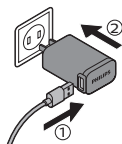

- 1 Conecte el cable USB de la base de carga al adaptador de pared USB y enchufe el adaptador de pared a una toma de corriente eléctrica.

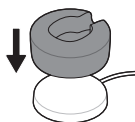

- 2 Coloque el soporte de carga (cubierta transparente) en la base de carga.

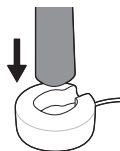

- 3 Coloque el mango del cepillo dental en el cargador.

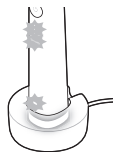

- a Para indicar que la carga se inició correctamente, el cepillo dental emitirá dos pitidos y las luces se iluminarán con un movimiento hacia arriba.
- b Mientras se carga, el indicador de la batería emite una luz blanca que parpadea.

- Deje el cepillo dental en el cargador hasta que esté completamente cargado. La luz de la batería se apagará (dejará de parpadear) cuando el mango haya terminado de cargarse.

Nota: La carga completa del cepillo dental Sonicare puede tardar hasta 16 horas.

Carga con el estuche de viaje

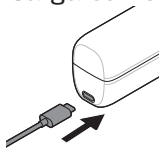

- Enchufe el cable USB en el estuche de viaje y en el adaptador de pared USB.
- Enchufe el adaptador de pared a una toma de corriente eléctrica.

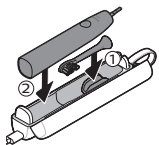

- Coloque el cepillo dental en el estuche de viaje.

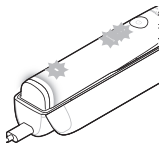

- Para indicar que la carga se inició correctamente, el cepillo dental emitirá dos pitidos y las luces se iluminarán con un movimiento hacia arriba.
 - Mientras se carga, el indicador de la batería emite una luz blanca que parpadea.
- Deje el estuche de viaje enchufado hasta que el cepillo dental esté completamente cargado. La luz de la batería se apagará (dejará de parpadear) cuando el mango haya terminado de cargarse.

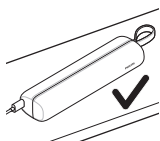

Nota: Asegúrese de que el estuche de viaje esté colocado de lado para una mejor estabilidad.

Estado de la batería (cuando el mango está en un cargador que funciona o en un estuche de viaje)

Cuando el mango se coloca en el cargador o en el estuche de viaje, el indicador de la batería comunicará el nivel de la batería.

Estado de la batería	Indicación de batería
Carga	Parpadea en color blanco
Completa	Se ilumina de color blanco durante 30 segundos y después se apaga.

Estado de la batería (cuando el mango no está en el cargador)

Cuando el cepillo dental está activo, la luz de la batería en la parte inferior del mango indicará el estado de la batería.

Estado de la batería	Indicación de batería	Sonido
Completa	Iluminada en blanco	-
Parcialmente completa	Parpadea en color blanco	-

Baja	Parpadea en color ámbar	El mango emite 3 pitidos después del cepillado.
Vacía	Parpadea en color ámbar	El mango emite 2 conjuntos de pitidos después del cepillado.

Limpieza

Cabezal y mango del cepillo

Los cabezales y el mango del cepillo se pueden limpiar enjuagándolos con agua tibia.

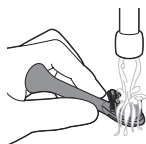

- 1 Quite el cabezal de cepillo del mango y enjuáguelo cuidadosamente.

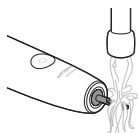

- 2 Enjuague todo el mango, especialmente la conexión con el cabezal de cepillo. Limpie suavemente alrededor del sello de goma. Al menos una vez por semana.

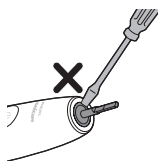

Nota: No presione el sello de goma ubicado en la parte superior del mango.

Estuche de viaje y cargador

- 1 Desenchufe el cargador y el estuche de viaje antes de limpiarlos.

- 2 Use un paño húmedo para limpiar la superficie del cargador y del estuche de viaje.

Peligro: Desenchufe el adaptador de pared USB y los cargadores antes de limpiarlos.

Precauciones:

- No limpie el producto ni los accesorios en el lavavajillas.
- No use alcohol isopropílico, vinagre, blanqueador o cualquier otro producto de limpieza del hogar para limpiar el producto o los accesorios, pues esto puede causar decoloración.
- Asegúrese de que el cabezal del cepillo y el cepillo dental estén secos antes de guardarlos en el estuche de viaje.
- No utilice aceites esenciales para limpiar el cabezal del cepillo, el producto o los accesorios, ya que esto puede causar daños.

Almacenamiento

Si no va a utilizar el producto durante una temporada larga, desconéctelo de la toma de corriente, límpielo y almacénelo en un lugar seco y limpio, lejos de la luz directa del sol.

Desecho



- Este producto posee una batería recargable de litio-ión que debe desecharse apropiadamente.
- Contacte a sus funcionarios locales o de la ciudad para mayor información acerca del manejo final de la batería. También puede llamar al 1-800-822-8837 o visitar **www.call2recycle.org** para las ubicaciones donde se pueden desechar las baterías.
- Para recibir asistencia, visite nuestro sitio Web **www.philips.com/support** o comuníquese gratuitamente al 1-800-682-7664.
- Su producto está diseñado y fabricado con materiales y componentes de alta calidad, que pueden ser reciclados y reusados. Para obtener información sobre reciclado, comuníquese con las oficinas locales de manejo de desechos o visite **www.recycle.philips.com**.
- Este símbolo significa que los productos eléctricos y las baterías no deben desecharse con los residuos domésticos normales.



Un profesional calificado debe retirar la batería recargable incorporada cuando se desecha el producto. Las instrucciones para retirar las baterías recargables incorporadas están disponibles en **www.philips.com/support**.

Garantía y asistencia

La garantía de Philips cubre los productos por un periodo de 2 años después de la fecha de compra. Philips se hará cargo de la reparación o sustitución de los defectos debidos a materiales defectuosos o de fabricación, siempre y cuando se presente una prueba convincente de compra en el plazo estipulado. Philips recomienda el uso de cabezales de Sonicare originales para obtener un rendimiento óptimo. El uso de otros cabezales podría dañar su cepillo de dientes Sonicare y limitar la protección de la garantía.

Póngase en contacto con nuestro Servicio de Atención al Cliente 1-800-682-7664 (en Norteamérica). Fuera de Norteamérica, póngase en contacto con el Centro de Atención al Cliente de Philips en su país.

Información en Internet: **www.sonicare.com** (Norteamérica) o **www.philips.com/support** (fuera de Norteamérica).

EXCLUSIONES DE LA GARANTÍA

No están cubiertos por la garantía:

- Cabezales del cepillo.
- Deterioros causados por piezas de repuesto no autorizadas o cabezales no autorizados.
- Deterioros causados por uso inapropiado, abusos, negligencias, alteraciones o reparaciones no autorizadas.
- Desgaste normal, incluyendo arañazos, desportilladuras, abrasiones, decoloraciones o pérdida gradual del color.

GARANTÍAS IMPLÍCITAS

TODA GARANTÍA IMPLÍCITA, INCLUIDAS LAS GARANTÍAS IMPLÍCITAS DE COMERCIALIZACIÓN Y APTITUD PARA UN FIN PARTICULAR, ESTARÁN LIMITADAS A LA DURACIÓN DE LAS GARANTÍAS EXPRESAS ESTABLECIDAS ANTERIORMENTE. EN ALGUNOS ESTADOS NO SE APLICAN LÍMITES EN LA DURACIÓN DE LA GARANTÍA.

LIMITACIÓN DE RECURSOS

EN NINGÚN CASO PHILIPS O CUALQUIERA DE SUS EMPRESAS AFILIADAS O SUBSIDIARIAS SERÁ RESPONSABLE DE DAÑOS ESPECIALES, INCIDENTALES O CONSECUENCIALES DEL INCUMPLIMIENTO DE LA GARANTÍA O DEL CONTRATO, NEGLIGENCIA, AGRAVIO O CUALQUIER OTRA BASE LEGAL. ESTOS DAÑOS INCLUYEN, SIN LÍMITE, PÉRDIDA DE AHORROS O INGRESOS; LUCRO CESANTE; PÉRDIDA DE USO; RECLAMACIONES DE TERCEROS, INCLUYENDO, SIN LÍMITE, DENTISTAS E HIGIENISTAS DENTALES; Y COSTE DE EQUIPO O SERVICIOS SUSTITUTIVOS. EN ALGUNOS ESTADOS NO SE ADMITE LA EXCLUSIÓN O LIMITACIÓN DE DAÑOS INCIDENTALES O CONSECUENCIALES.

Nota: La marca denominativa y los logotipos de Bluetooth® son marcas comerciales registradas propiedad de Bluetooth SIG, Inc. y todo uso que hace KPNV de dichas marcas es conforme a una licencia.

Introduction

Félicitations pour votre achat de la nouvelle brosse à dents électrique Philips Sonicare! Une meilleure élimination de la plaque, des dents plus blanches et des gencives plus saines à portée de main. Grâce à la combinaison de la technologie sonore douce de Sonicare et de fonctionnalités mises au point et éprouvées en clinique, vous pouvez être sûr que vous obtiendrez le meilleur nettoyage qui soit, chaque fois.



Vous pouvez obtenir une assistance supplémentaire et enregistrer le produit en visitant le site :

www.philips.com/Prestige-Get-Started

Bienvenue dans la famille Philips Sonicare!

MISES EN GARDE IMPORTANTES

**LISEZ TOUTES LES INSTRUCTIONS AVANT D'UTILISER
L'APPAREIL**

Lisez attentivement ce mode d'emploi avant d'utiliser l'appareil et conservez-le pour un usage ultérieur.

Lorsque vous utilisez des appareils électriques, surtout en présence d'enfants, suivez toujours les mesures de sécurité fondamentales, notamment :

DANGER

Pour éviter tout risque d'électrocution :

- Tenez l'adaptateur mural USB et les chargeurs à l'écart de l'eau.
- Ne placez ni ne rangez le produit à un endroit où il peut tomber dans une baignoire ou un évier.
- Ne placez pas et n'échappez pas le produit dans de l'eau ou tout autre liquide.
- Ne plongez pas le chargeur dans l'eau ou dans tout autre liquide.
- Ne touchez pas le produit s'il est tombé dans l'eau. Débranchez immédiatement l'appareil de la prise de courant.
- N'utilisez pas l'appareil pendant que vous prenez un bain.
- Après l'avoir nettoyé, assurez-vous que l'adaptateur mural USB est complètement sec avant de le brancher sur une prise de courant.

AVERTISSEMENTS

Pour diminuer tout risque de brûlure, d'électrocution, d'incendie ou de blessure corporelle :

- Si l'adaptateur mural USB est endommagé, ne l'utilisez pas.
- Si l'appareil (tête de brosse, manche de la brosse à dents, adaptateur mural USB, coffret de voyage et/ou chargeur) est endommagé, cessez de l'utiliser.
- Cet appareil ne contient aucune pièce réparable par l'utilisateur. Si l'appareil est endommagé, veuillez communiquer avec le service à la clientèle de votre pays (voir 'Garantie et assistance').
- Le cordon de la base de recharge ne peut pas être remplacé. Si le cordon de la base de recharge est endommagé, jetez-le.

64 Français (Canada)

- Remplacez toujours les adaptateurs muraux USB ou les chargeurs par un adaptateur ou un chargeur de même type pour éviter tout accident.
- Tenez le cordon d'alimentation à l'écart des surfaces chauffantes.
- N'utilisez pas le chargeur à l'extérieur.
- N'utilisez pas le chargeur s'il est tombé dans l'eau.
- Ce produit n'est conçu que pour le nettoyage des dents, des gencives et de la langue. Il ne doit être utilisé que pour l'usage décrit dans ce mode d'emploi. Si vous ressentez de la douleur en utilisant ce produit, consultez votre dentiste.
- Cet appareil peut être utilisé par des enfants âgés de 8 ans ou plus, des personnes dont les capacités physiques, sensorielles ou intellectuelles sont réduites ou des personnes manquant d'expérience et de connaissances, à condition que ces enfants ou personnes soient sous surveillance ou qu'ils aient reçu des instructions quant à l'utilisation sécurisée de l'appareil et qu'ils aient pris connaissance des dangers encourus. Le nettoyage et l'entretien ne doivent pas être effectués par des enfants sans surveillance.
- Les enfants ne doivent pas jouer avec l'appareil.
- N'utilisez pas d'autres accessoires que ceux recommandés par Philips Sonicare.
- Pour éviter d'endommager le produit, ne lavez pas la tête de brosse, le manche, le chargeur ou l'étui de chargeur au lave-vaisselle.

MISES EN GARDE D'ORDRE MÉDICAL

- Consultez votre dentiste avant d'utiliser ce produit si vous avez subi une chirurgie buccale ou gingivale au cours des 2 derniers mois.
- Consultez votre dentiste si vos gencives saignent anormalement après vous être brossé les dents avec ce produit ou si le saignement persiste après 1 semaine d'utilisation.
- Si vous avez un stimulateur cardiaque ou tout autre dispositif implanté, consultez votre médecin ou le fabricant du dispositif implanté avant d'utiliser cet appareil.
- Sonicare a fait l'objet de tests et est conforme aux normes de sécurité concernant les dispositifs électromagnétiques.
- Consultez votre médecin avant d'utiliser votre Sonicare pour toutes préoccupations d'ordre médical.

Instructions de sécurité concernant les piles

- N'utilisez pas ce produit à d'autres fins que celles pour lesquelles il a été conçu et suivez les consignes de sécurité générales et de la batterie décrites dans ce mode d'emploi. Toute mauvaise utilisation peut présenter un risque d'électrocution, de brûlures, d'incendie et d'autres dangers ou blessures.
- Pour charger la pile, utilisez uniquement l'adaptateur mural USB, la base de charge et le coffret de voyage fournis avec le produit : WAA1001, WAA200, HX9200 ou HX9200/B et TCC1001, TCC2001, TCC3001, CBB1001 ou CBB2001. N'utilisez pas de rallonge avec cet appareil.
- Chargez, utilisez et entreposez le produit à une température comprise entre 0 °C et 40 °C.

66 Français (Canada)

- Ne brûlez pas les appareils et leurs piles, et ne les exposez pas aux rayons directs du soleil ou à des températures élevées (p. ex, dans une voiture surchauffée ou à proximité d'un four chaud). Les piles peuvent exploser en cas de surchauffe.
- Si le produit devient anormalement chaud, dégage une odeur anormale, change de couleur ou si son chargement prend beaucoup plus de temps que d'habitude, arrêtez de l'utiliser et de le charger et adressez-vous directement à l'assistance Philips ou à un centre de service Philips à l'adresse www.philips.com/support, ou au numéro gratuit 1-800-682-7664.
- Ne placez pas les appareils et leurs piles dans des fours à micro-ondes ou sur des cuisinières à induction.
- Cet appareil contient une pile rechargeable qui n'est pas remplaçable. N'ouvrez pas le produit pour remplacer la batterie rechargeable pendant la durée de vie de votre appareil.
- Lorsque vous manipulez des piles, assurez-vous que vos mains, l'appareil et les piles sont secs.
- Pour éviter que les batteries ne surchauffent ou ne dégagent des substances toxiques ou dangereuses, veillez à ne pas modifier, percer ou endommager les produits et les batteries, et à ne pas démonter, court-circuiter et surcharger les batteries, ou à inverser leur polarité, pendant la durée de vie de votre appareil.
- Pour éviter tout court-circuit accidentel des batteries après leur retrait, ne laissez pas les bornes des batteries entrer en contact avec des objets métalliques (pièces de monnaie, épingles à cheveux, bagues, etc.). Ne les enroulez pas dans une feuille d'aluminium. Collez du ruban adhésif sur les bornes des batteries ou mettez-la dans un sac en plastique avant de la jeter.

- Si les piles sont endommagées ou qu'elles fuient, évitez tout contact avec la peau ou les yeux. Si cette situation se produit, rincez immédiatement à l'eau claire et consultez un médecin.

CONSERVEZ CES INSTRUCTIONS

Champs électromagnétiques (CEM)

Cet appareil Philips est conforme à toutes les normes et réglementations relatives à l'exposition aux champs électromagnétiques.

Conformité FCC et ISED

- L'équipement radioélectrique de ce produit fonctionne à 13,56 MHz.
- La puissance radioélectrique maximale transmise par l'équipement radioélectrique est de 30,16 dBm.
- L'interface de fréquence radio Bluetooth de ce produit fonctionne à 2,4 GHz. La puissance de sortie maximale de l'appareil Bluetooth est de 3 dBm.

Tout changement apporté à cet appareil qui n'a pas été expressément approuvé par Philips peut annuler l'autorisation de la FCC accordée à l'utilisateur de faire fonctionner la brosse à dents.

Pour les États-Unis

Cet appareil est conforme à l'article 15 de la réglementation FCC. Son utilisation est soumise aux deux conditions suivantes : (1) cet appareil ne doit pas provoquer d'interférence nuisible; et (2) cet appareil doit accepter toute interférence reçue, y compris les interférences pouvant entraîner un fonctionnement indésirable.

À l'issue des tests dont il a fait l'objet, cet équipement a été déclaré conforme à l'article 15 de la réglementation FCC applicable aux appareils numériques de classe B. Ces limites sont conçues pour fournir une protection suffisante contre les interférences nuisibles dans les installations résidentielles. Cet équipement génère, utilise et peut émettre de l'énergie radiofréquence. Il est susceptible de créer des interférences nuisibles dans les radiocommunications s'il n'est pas installé ou utilisé conformément aux instructions. Cependant, il n'est pas garanti que des interférences ne se produiront pas dans une installation particulière. Dans le cas où cet équipement créerait des interférences nuisibles avec la réception radio ou télévisée, ce qui peut être vérifié en éteignant et en rallumant l'appareil (le manche), il est conseillé d'essayer de corriger ces interférences en appliquant une ou plusieurs des mesures suivantes :

- Réorientez ou déplacez l'antenne de réception (de la radio ou de la télévision).
- Augmentez la distance entre l'équipement (le manche) et le récepteur.
- Branchez l'appareil (le chargeur) sur une prise d'un circuit secteur différent de celui du récepteur.
- Consultez le détaillant ou un technicien de radiotélévision expérimenté.

Pour le Canada

Cet appareil contient des émetteurs/récepteurs exempts de licence, qui sont conformes aux normes RSS pour appareils exempts de licence d'Innovation, Sciences et Développement économique Canada. Son utilisation est soumise aux deux conditions suivantes : 1. Cet appareil ne doit pas émettre d'interférence. 2. Cet appareil doit accepter toute interférence, même si cette interférence est susceptible de compromettre le fonctionnement de l'appareil.

Utilisation prévue

Les brosses à dents électriques Sonicare Prestige sont conçues pour enlever la plaque et les résidus alimentaires des dents afin de réduire les caries et améliorer et maintenir la santé bucco-dentaire. Les brosses à dents électriques de la gamme Prestige sont destinées à un usage domestique. Leur utilisation par les enfants doit être supervisée par un adulte.

Votre brosse à dents Sonicare de Philips

- 1 Capuchon de protection hygiénique
- 2 Tête de brosse Premium tout-en-un (A3)
- 3 Symbole BrushSync
- 4 Manche
- 5 Bouton marche/arrêt
- 6 Voyant d'intensité et bouton masqué
- 7 Voyant SenseIQ
- 8 Voyant de rappel de remplacement de la tête de brosse
- 9 Témoin de charge
- 10 Voyant de brossage
- 11 Base de recharge
- 12 Base de recharge
- 13 Adaptateur mural USB-A
- 14 Câble USB-C
- 15 Étui de transport de recharge
- 16 Prise USB-C

Remarque : Le contenu de la boîte peut varier selon le modèle acheté.

Les symboles suivants peuvent s'afficher sur le produit :

Lisez le mode d'emploi.



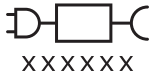

Bloc d'alimentation amovible : le « xxxxxx » indique la référence des chargeurs agréés à utiliser.

Première utilisation de l'application Sonicare

L'application Sonicare se jumelle à votre brosse à dents pour vous offrir une expérience connectée. En connectant votre brosse à dents à votre compte d'application Sonicare, vous serez en mesure de :

- Personnalisez les réglages de votre brosse à dents Sonicare en fonction de vos modes, de l'intensité et du feedback préférés.
- Suivez vos progrès de brossage.
- Recevoir des conseils personnalisés et des recommandations pratiques pour améliorer votre santé bucco-dentaire.
- Bénéficiez de toute la gamme d'avantages et d'une mise à niveau permanente de votre expérience Prestige.



L'application est compatible avec une vaste gamme de téléphones iPhone et Android™. Pour plus d'informations, consultez le site www.philips.com/Prestige-Get-Started
Pour commencer à utiliser l'application Sonicare :

72 Français (Canada)



- 1 Téléchargez l'application Sonicare sur votre téléphone.
- 2 Assurez-vous que la fonction Bluetooth de votre téléphone est activée.
- 3 Prenez votre brosse à dents pour vous assurer qu'elle est active (voyants allumés).
- 4 Ouvrez l'application et suivez les instructions.
- 5 Associez votre brosse à dents à l'application.
- 6 Créez votre compte via l'application. Effectuez la mise à jour du micrologiciel, si vous y êtes invité, afin d'accéder aux dernières améliorations et fonctionnalités.
- 7 Brossez régulièrement vos dents. Vous êtes prêt à commencer votre expérience connectée. Lorsque vous synchronisez régulièrement votre brosse à dents avec l'application, vous pouvez recevoir des mises à jour pour améliorer votre santé bucco-dentaire.
- 8 Synchronisez-la régulièrement.
 - **Pour une synchronisation manuelle :**
Associez/connectez votre brosse à dents avec l'application toutes les deux semaines pour bénéficier des fonctionnalités de l'application.

- **Pour une synchronisation automatique :**
Autorisez la localisation de la configuration de l'application. En autorisant la localisation, votre téléphone sait quand il se trouve dans la plage de connexion de votre brosse à dents et peut rafraîchir les données de brossage qu'elle envoie à l'application pour fournir les dernières informations et recommandations

Remarque : Assurez-vous que la fonction Bluetooth de votre téléphone est activée lorsque vous utilisez l'application afin que votre brosse à dents puisse transférer vos dernières données de brossage à l'application. Si vous avez des questions sur les raisons pour lesquelles vos données de brossage sont recueillies, consultez la déclaration de confidentialité de Sonicare disponible tout au long du processus de configuration de l'application.

Application - Caractéristiques

L'application Sonicare permet de personnaliser les paramètres de votre brosse à dents selon vos préférences, notamment :

- Réglages d'intensité
- Commandes du mode
- Activation/désactivation de l'intensité adaptative
- Activation/désactivation du feedback de brossage

Tête de brosse

Votre brosse à dents électrique Sonicare Prestige est livrée avec la nouvelle tête de brosse Premium tout-en-un (A3). Cette tête de brosse est spécialement conçue pour offrir une élimination exceptionnelle de la plaque dentaire, des dents plus blanches et des gencives plus saines.

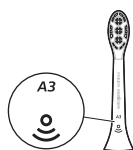

Les têtes de brosse Premium tout-en-un intègrent la technologie BrushSync (voir la description ci-dessous) comme l'indique le symbole ☺ au bas de la tête de brosse.

Pour découvrir la gamme complète des options de nos têtes de brosse, consultez le site Web

www.philips.com/toothbrush-heads

Utilisation de la brosse à dents Philips Sonicare

Directives de brossage

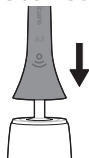

- 1 Enfoncez la tête de brosse fermement sur le manche.



Remarque : Il est normal d'apercevoir un léger écart entre la tête de brosse et le manche. Cela permet à la tête de brosse de vibrer correctement.

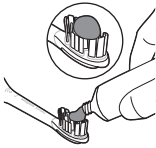

- 2** Mouillez les soies de la brosse et appliquez-y une petite quantité de dentifrice.



- 3** Placez les poils de la tête de brosse sur les dents, légèrement de biais (à 45 degrés). Appliquez une légère pression pour que les poils atteignent la ligne gingivale ou soient légèrement sous la ligne gingivale.

Remarque : Maintenez en permanence le centre de la tête de brosse en contact avec les dents.

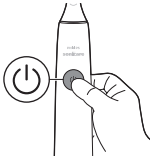

- 4** Appuyez sur le bouton marche/arrêt pour mettre l'appareil Philips Sonicare en marche.

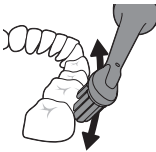

- 5** Exercez une légère pression pour optimiser l'efficacité de la brosse à dents Philips Sonicare et laissez l'appareil brosser vos dents.



Remarque : Les soies doivent légèrement s'évaser. Ne frottez pas. Le changement de vibration du manche le voyant de feedback du brossage clignote en violet pour vous avertir lorsque vous exercez une trop grande pression.

Déplacez lentement la tête de brosse entre vos dents avec un léger mouvement de va-et-vient, de sorte que les poils les plus longs atteignent les espaces interdentaires. Continuez ce mouvement pendant tout le cycle de brossage.

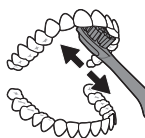

- 6** Pour nettoyer la surface intérieure des dents avant, inclinez le manche de la brosse à dents en position intermédiaire et effectuez plusieurs mouvements de brosse verticaux sur chaque dent, en prenant soin de les faire se chevaucher.



- 7** La fonction BrushPacer divise le temps de brossage en six segments égaux et indique quand vous devez passer à la zone suivante. Les segments sont indiqués par une courte pause dans la vibration. La brosse à dents s'éteint automatiquement à la fin de la séance de brossage.



Remarque : Votre brosse à dents Philips Sonicare est sans danger pour les appareils orthodontiques, les modifications dentaires et les restaurations dentaires (obturations, couronnes, facettes)

Modes de brossage

Votre brosse à dents électrique est prédéfinie sur le mode de brossage tout-en-un, qui correspond à la routine de brossage de 2 minutes recommandée par les dentistes, en six segments.

Pour personnaliser votre mode de brosseage, vous pouvez personnaliser les paramètres de votre brosse à dents électrique dans l'application Sonicare (voir 'Première utilisation de l'application Sonicare').

Remarque : Même si un mode ne s'affiche pas sur le manche de la brosse à dents, vous pouvez le mettre à jour à tout moment dans l'application Sonicare et votre sélection sera mémorisée.

Réglages d'intensité

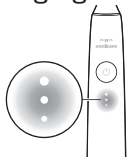

Votre brosse à dents électrique est dotée de trois réglages d'intensité :

- Intensité élevée (trois voyants)
- Intensité moyenne (deux voyants)
- Intensité faible (un voyant)

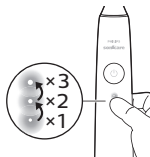

Pour sélectionner manuellement l'intensité souhaitée, appuyez sur les voyants d'intensité du manche pour passer en revue les options. Le réglage d'intensité peut être modifié avant, pendant ou après le brosseage.

Remarque : Le réglage d'intensité peut également être personnalisé dans l'application Sonicare.

Technologie BrushSync

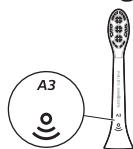

La technologie BrushSync permet à la tête de votre brosse de communiquer avec le manche à l'aide d'une micropuce. Le symbole  au bas de la tête de brosse indique que la tête de brosse est dotée de cette technologie.

La technologie BrushSync offre les fonctionnalités suivantes :

- Rappel de remplacement de tête de brosse
- Association en mode BrushSync (pour les têtes de brosse TongueCare)

Caractéristiques

- SenseIQ
- Feedback du capteur de pression
- Intensité adaptative
- Feedback de brossage
- BrushPacer
- Rappel de remplacement de tête de brosse

SenseIQ

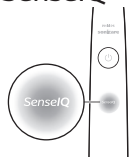

Votre brosse à dents Sonicare est équipée de la technologie SenseIQ, qui combine des fonctionnalités intelligentes qui respectent vos habitudes de brossage (par ex. mouvements, habitudes, choix de la tête de brosse) et fournit un feedback et des recommandations personnalisés.

La technologie SenseIQ offre les fonctionnalités suivantes :

- Intensité adaptative

- Feedback en temps réel
 - Feedback de brossage
 - Feedback du capteur de pression
- Recommandations personnalisées dans l'application
- Informations sur le comportement de brossage dans l'application

L'icône SenseIQ sur le manche s'allume lorsque les fonctionnalités intelligentes sont actives :

- pendant le brossage
- pour confirmer l'activation et la désactivation des réglages

Feedback du capteur de pression

Votre brosse à dents Sonicare mesure la pression que vous appliquez pendant le brossage pour prévenir tout dommage à vos gencives et à vos dents.



Si vous exercez une pression excessive, le manche change de vibration et le voyant de feedback de brossage clignote (violet) au bas du manche jusqu'à ce que vous réduisiez la pression.

Remarque : Le capteur de pression est activé sur votre produit. Pour désactiver cette fonction, voir « Activation ou désactivation des fonctions ».

Intensité adaptative

L'intensité de votre brosse à dents Sonicare est adaptative pour protéger vos gencives. Si vous exercez une pression excessive pendant

une période prolongée, votre brosse à dents passera automatiquement au niveau d'intensité 1. Vous constaterez une courte pause dans le feedback de pression et sentirez l'intensité s'adapter au niveau inférieur suivant.

Remarque : L'intensité adaptative est activée avec votre produit. Pour désactiver cette fonction, voir « Activation ou désactivation des fonctions ».

Remarque : À chaque nouveau brossage, l'intensité revient à votre réglage présélectionné.

Feedback de brossage

Votre brosse à dents Sonicare mesure les mouvements lors du brossage afin d'identifier votre comportement de brossage (voir les instructions de brossage pour une technique optimale). Si vous frottez régulièrement pendant le brossage, l'application vous recommande d'activer le feedback de brossage.



Lorsque le feedback de brossage est activé, le voyant de brossage au bas du manche s'allume en orange et le manche change de vibration pour vous rappeler d'arrêter de frotter. Le voyant de brossage s'éteint lorsque vous arrêtez de frotter.

Remarque : le feedback de brossage est désactivé lorsque vous recevez le produit. Pour activer cette fonction, voir « Activation ou désactivation des fonctions ».

BrushPacer

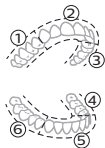

La fonction BrushPacer divise le temps de brossage en six segments égaux et indique quand vous devez passer à la zone suivante. Les segments sont indiqués par une courte pause dans la vibration. La brosse à dents s'éteint automatiquement à la fin de la séance de brossage.

Remarque : Des segments supplémentaires peuvent être ajoutés lorsque vous utilisez les modes White+ ou Santé des gencives. Les descriptions des modes sont disponibles dans l'application Sonicare.

Rappel de remplacement de tête de brosse

Votre brosse à dents Sonicare mesure l'usure de votre tête de brosse intelligente à l'aide de la technologie BrushSync pour mesurer :

- La pression globale que vous appliquez pendant le brossage
- La durée totale d'utilisation de la tête de votre brosse

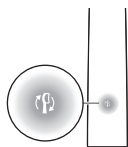

Une fois que votre tête de brosse n'est plus efficace, le voyant de rappel de remplacement de la tête de brosse clignote en orange et le manche émet une série de bips et de tonalités pour indiquer qu'il est temps de remplacer votre tête de brosse.

Remarque : Le rappel de remplacement de la tête de brosse est activé sur votre produit. Pour désactiver cette fonction, voir « Activation ou désactivation des fonctions ».

Activation et désactivation de fonctions

Vous pouvez activer ou désactiver les fonctions suivantes sur votre brosse à dents :

- Intensité adaptative
- Feedback du capteur de pression
- Feedback de brossage
- Rappel de remplacement de tête de brosse

Remarque : L'intensité adaptative est désactivée lorsque le capteur de pression est désactivé.

À partir de l'application

Les fonctionnalités suivantes peuvent être activées ou désactivées dans l'application Sonicare.

- Intensité adaptative
- Feedback de brossage

Pour apprendre à les activer/désactiver, connectez-vous à l'application (voir 'Première utilisation de l'application Sonicare').

Sur le manche

Étape 1 : Placez le manche sur le socle de charge.



Étape 2 : Maintenez le bouton d'alimentation enfoncé pendant :

Intensité adaptative	Rappel de remplacement de tête de brosse	Feedback du capteur de pression
----------------------	--	---------------------------------

Jusqu'à 3 secondes	Jusqu'à 5 secondes	Jusqu'à 7 secondes
--------------------	--------------------	--------------------

↓	↓	↓
---	---	---

Étape 3 : Relâchez le bouton d'alimentation lorsque vous entendez

1 bip	1 bip, puis 2 bips	1 bip, puis 2 bips, puis 3 bips
-------	--------------------	---------------------------------

↓	↓	↓
---	---	---

Le voyant SenseIQ s'allume pendant 3 secondes.	Le voyant de rappel de remplacement de la tête de brosse s'allume pendant 3 secondes.	Le voyant SenseIQ et l'anneau lumineux s'allument en violet pendant 3 secondes.
--	---	---

Ensemble :



Si le voyant de charge clignote 3 fois en blanc et que vous entendez 3 signaux sonores de tonalité croissante, la fonction est activée.

OU



Si le voyant de charge clignote en orange 3 fois et que vous entendez 3 signaux sonores de tonalité décroissante, la fonction est désactivée.

Charge et état de la pile

Charge sur le socle du chargeur

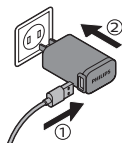

- 1 Branchez le câble USB du socle de charge sur l'adaptateur mural USB, puis branchez l'adaptateur mural sur une prise électrique.

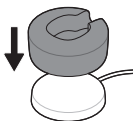

- 2 Placez le socle de charge (couvercle transparent) sur la base de recharge.

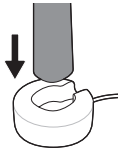

- 3** Placez le manche de la brosse à dents sur le chargeur.

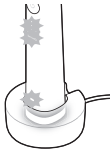

- a Pour indiquer que la charge a bien commencé, la brosse à dents émet deux bips et les voyants s'allument dans un mouvement ascendant.
- b Durant le chargement, le témoin de charge de la pile clignote en blanc.
- 4** Laissez la brosse à dents sur le chargeur jusqu'à ce qu'elle soit complètement chargée. Le voyant de la pile s'éteint (cesse de clignoter) lorsque le manche a fini de charger.

Remarque : Une charge complète de votre brosse à dents Sonicare peut prendre jusqu'à 16 heures.

Charge avec le coffret de voyage

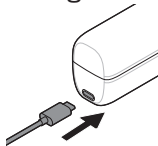

- 1** Branchez le câble USB sur le coffret de voyage et sur l'adaptateur mural USB.
- 2** Branchez l'adaptateur mural sur une prise électrique.

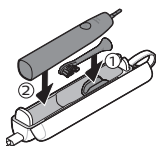

3 Placez la brosse à dents dans le coffret de voyage.

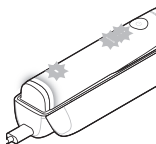

a Pour indiquer que la charge a bien commencé, la brosse à dents émet deux bips et les voyants s'allument dans un mouvement ascendant.

b Durant le chargement, le témoin de charge de la pile clignote en blanc.

4 Laissez le coffret de voyage branché jusqu'à ce que la brosse à dents soit complètement chargée. Le voyant de la pile s'éteint (cesse de clignoter) lorsque le manche a fini de charger.

Remarque : assurez-vous que le coffret de voyage est placé sur le côté pour une meilleure stabilité.

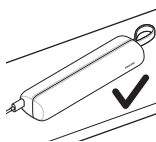

Niveau de charge de la pile (lorsque le manche est sur le chargeur ou le coffret de voyage en état de marche)

Lorsque le manche est placé sur le chargeur ou dans le coffret de voyage, le voyant de charge indique le niveau de charge de la pile.

État de la pile	Voyant de charge
Charge	Clignote en blanc
Pleine	S'allume en blanc pendant 30 secondes, puis s'éteint.

État de la pile (lorsque le manche n'est pas placé sur le chargeur)

Lorsque la brosse à dents est activée, le voyant de charge situé en bas du manche indique l'état de la pile.

État de la pile	Voyant de charge	Son
Pleine	Allumé en blanc	-
Partiellement pleine	Clignote en blanc	-
Faible	Clignote en orange	Le manche émet 3 bips après le brossage.
Vide	Clignote en orange	Le manche émet 2 séries de bips après le brossage.

Nettoyage

Tête de brosse et manche

Vous pouvez rincer les têtes de brosse et le manche à l'eau chaude.

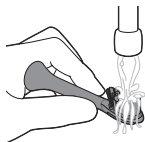

- 1 Retirez la tête de brosse du manche et rincez-la soigneusement.

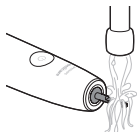

- 2 Rincez tout le manche, en particulier la partie où se branche la tête de la brosse. Nettoyez délicatement autour du joint en caoutchouc. Au moins une fois par semaine.

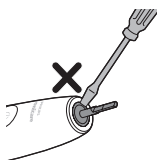

Remarque : N'exercez aucune pression sur le joint en caoutchouc situé en haut du manche.

Chargeur et étui de voyage

- 1 Débranchez le chargeur et l'étui de voyage avant de les nettoyer.
- 2 Utilisez un chiffon humide pour essuyer la surface du chargeur et de l'étui de voyage.

Danger : Débranchez l'adaptateur mural USB et les chargeurs avant de les nettoyer.

Mises en garde :

- Ne mettez pas les produits et accessoires au lave-vaisselle.

- N'utilisez pas d'alcool isopropylique, de vinaigre, de produit javellisant ni d'autres produits ménagers pour nettoyer le produit ou l'accessoire, car cela pourrait entraîner sa décoloration.
- Assurez-vous que la tête de brosse et la brosse à dents sont sèches avant de les ranger dans le coffret de voyage.
- N'utilisez pas d'huiles essentielles pour nettoyer la tête de brosse, le produit ou les accessoires, car cela pourrait les endommager.

Rangement

Si vous prévoyez ne pas utiliser l'appareil pour une période de temps prolongée, il devrait être débranché, nettoyé et rangé dans un endroit frais et sec, à l'abri des rayons du soleil.

Mise au rebut



- Ce produit contient une batterie rechargeable au lithium-ion qui doit être mise au rebut de façon appropriée.
- Communiquez avec les responsables locaux de votre ville pour obtenir des renseignements. Vous pouvez également appeler au 1 800 822-8837 ou visiter le site **www.call2recycle.org** pour connaître les emplacements où vous pouvez mettre la batterie au rebut.
- Pour obtenir de l'aide, visitez le site Web **www.philips.com/support** ou composez le numéro sans frais 1-800-682-7664.

- Votre produit a été conçu et fabriqué avec des matériaux et composants de grande qualité, qui peuvent être recyclés et réutilisés. Pour obtenir des informations sur le recyclage, contactez vos installations locales de gestion des déchets ou visitez le site **www.recycle.philips.com**.
- Ce symbole signifie que les produits électriques et les piles ne doivent pas être jetés avec les ordures ménagères.



La pile rechargeable intégrée doit être retirée par un professionnel qualifié lors de la mise au rebut du produit. Les instructions de retrait de la pile rechargeable intégrée sont disponibles à l'adresse **www.philips.fr/support**.

Garantie et assistance

Philips garantit ses produits pendant deux ans à compter de la date d'achat. À sa discrétion, Philips réparera tout défaut de matériel ou de main-d'œuvre ou remplacera tout appareil défectueux si une preuve d'achat peut être présentée durant la période de garantie. Pour des performances optimales, Philips recommande d'utiliser exclusivement des têtes de brosse Sonicare. L'utilisation d'autres têtes de brosse peut endommager votre brosse à dents Sonicare et limiter votre protection sous garantie.

Si vous êtes en Amérique du Nord, appelez le centre de service à la clientèle au 1-800-682-7664. Sinon, communiquez avec

le centre de service à la clientèle
Philips de votre pays. Sites Web :
www.sonicare.com (Amérique du Nord) ou
www.philips.com/support (autres pays).

EXCLUSIONS DE GARANTIE

Ce qui n'est pas couvert par la garantie :

- Les têtes de brosse.
- Les dommages causés par l'utilisation de pièces de rechange ou les têtes de brosse non autorisées.
- Les dommages causés par une mauvaise utilisation, un usage abusif, de la négligence ou encore des modifications ou réparations non autorisées.
- L'usure normale, incluant les ébréchures, les égratignures, les abrasions, la décoloration ou l'affadissement des couleurs.

GARANTIES IMPLICITES

TOUTES LES GARANTIES IMPLICITES, Y COMPRIS LES GARANTIES IMPLICITES LIÉES À LA QUALITÉ MARCHANDE ET À L'ADAPTATION À UN USAGE PARTICULIER, SONT LIMITÉES À LA DURÉE DES GARANTIES EXPRESSES ÉNONCÉES DANS LA PRÉSENTE GARANTIE LIMITÉE. CERTAINS ÉTATS N'AUTORISANT PAS LES RESTRICTIONS DE DURÉE RELATIVES AUX GARANTIES IMPLICITES, LES RESTRICTIONS CI-DESSUS NE S'APPLIQUENT PAS FORCÉMENT À VOTRE CAS.

RESTRICTION DES RECOURS

NI LA SOCIÉTÉ PHILIPS ORAL HEALTHCARE, INC. NI AUCUNE DE SES SOCIÉTÉS ASSOCIÉES OU FILIALES NE POURRONT ÊTRE TENUES RESPONSABLES DES DOMMAGES SPÉCIFIQUES, ACCESSOIRES OU INDIRECTS RÉSULTANT D'UNE RUPTURE DE GARANTIE, D'UNE RUPTURE DE CONTRAT, DE NÉGLIGENCE, D'UNE FAUTE DÉLICTUELLE OU DE TOUTE AUTRE THÉORIE LÉGALE. DE TELS DOMMAGES COMPRENNENT, SANS S'Y LIMITER, UNE PERTE D'ÉCONOMIES OU DE REVENU, UNE PERTE DE PROFIT, UNE INTERRUPTION D'UTILISATION, LES REVENDICATIONS DE TIERS, Y COMPRIS, SANS S'Y LIMITER, LES DENTISTES ET HYGIÉNISTES DENTAIRES, AINSI QUE LE COÛT D'ÉQUIPEMENT OU DE SERVICES DE REMPLACEMENT. CERTAINS ÉTATS NE RECONNAISSANT PAS L'EXCLUSION OU LA LIMITATION DES DOMMAGES ACCESSOIRES OU INDIRECTS, LES RESTRICTIONS OU EXCLUSIONS CI-DESSUS NE S'APPLIQUENT PAS FORCÉMENT À VOTRE CAS.

Remarque : Le mot-symbole BluetoothMD et les logos qui y sont associés sont des marques de commerce enregistrées de Bluetooth SIG, Inc. et toute utilisation de ces marques par KPNV est sous licence.



www.philips.com/Sonicare
www.philips.ca/sonicare

©2021 Koninklijke Philips N.V. (KPNV). All rights reserved.
Philips and the Philips shield are trademarks of KPNV.
Sonicare and the Sonicare logo are trademarks
of Philips Oral Healthcare, LLC and/or KPNV.

©2021 Koninklijke Philips N.V. (KPNV). Tous droits réservés.
Philips et le blason Philips sont des marques de commerce
de KPNV.
Sonicare et le logo Sonicare sont des marques de commerce
de Philips Oral Healthcare, LLC et (ou) KPNV.

Philips Oral Healthcare, LLC.
22100 Bothell Everett Highway
Bothell, WA 98021

3000.059.2712.1 (2/8/2021)

