

**KODAK SMILE**  
INSTANT DIGITAL PRINTER

즉석 디지털 프린터

User Guide

사용자 가이드



## TABLE OF CONTENTS

목차

**English** 4

**한국어** 21

## INTRODUCTION

Thank you for purchasing the KODAK SMILE Instant Digital Printer. This User Guide is intended to provide you with guidelines to ensure that operation of this product is safe and does not pose risk to the user. Any use that does not conform to the guidelines described in this User Guide may void the limited warranty.

Please read all directions before using the product and retain this guide for reference. This product is intended for household use only. It is not intended for commercial use.

This product is covered by a limited one-year warranty. Coverage is subject to limits and exclusions. See warranty for details.

## SPECIFICATIONS

- Dimensions: 4.625" L x 3.188" W x 0.938" H (11.75 x 8.15 x 2.5 cm)
- Weight: 6.8 oz (192 g)
- Colors Available: Black/White, White/Yellow, Blue, Green, Red
- Battery Capacity: 700mAh
- Battery Type: Lithium-polymer
- Prints Per Charge: ~40
- Supported Photo Paper: KODAK ZINK 2" x

3" sticky-back photo paper

## BOX CONTENTS

KODAK SMILE Instant Digital Printer  
Starter Pack of KODAK ZINK Paper  
User Guide

## SAFETY PRECAUTIONS

- Do not attempt to disassemble this device for any reason.
- Never leave your printer or the ZINK® paper in an area that might become extremely hot or where it will be exposed to direct sunlight for a long time. This can cause

your printer to overheat or suffer other problems.

- Don't get it wet! If you need to clean your printer, use a soft cloth that's been slightly dampened with water or rubbing alcohol, and gently wipe away any dirty spots. Don't submerge the whole thing in water, ever.
- Be careful with your printer. Try not to drop it, or shake it violently. The inside of the printer has a lot of very small parts that could break if they are jostled around too much.
- Do not use products such as alcohol, gasoline, diluent, or any other organic solvent when cleaning or attempting to clean this product.

- Do not use this device in an environment where it will be exposed to heavy dust or humidity/moisture.
- Do not use this printer while bathing or in a shower.
- Do not place or charge the printer where it can fall or be pulled into a tub or sink.
- Do not place, drop, or submerge the printer in water or any other liquid.
- If the printer somehow falls into water despite you taking all of the above precautions, please do not reach into the water to retrieve it, especially if it is charging. If it is charging, unplug it immediately and then retrieve it.
- Take care that objects do not fall and

liquids are not spilled onto the printer.

- This printer absolutely will not work without downloading the ANDROID or iOS application. If you do not have an ANDROID phone or an IPHONE, unfortunately, this printer will not work for you.

## PRODUCT OVERVIEW

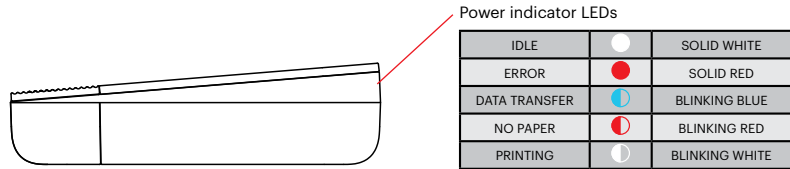
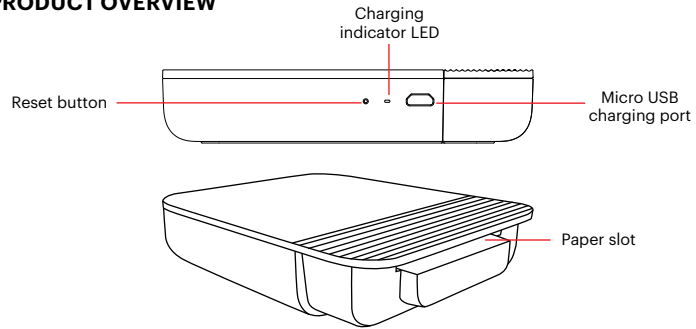

## GETTING READY FOR USE

### Charge the SMILE

Before using the printer, connect it to the charger by plugging the micro USB cable into the designated micro USB charging port on the side and allow it to fully charge.

If the red indicator LED light is flashing, this means that the battery is low and you should plug the printer in for it to recharge. While the printer is charging, the indicator LED will be a solid red light. Once the process has completed, the indicator LED will change to a solid green light.

### Load the Paper

Load your ZINK paper into the printer: Follow the steps below to quickly and easily get your new printer loaded with ZINK sticky-back paper so you can start printing photos!

1. Open the paper tray in the back by removing the tray cover at the rear of the device.

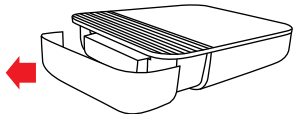

2. Load the blue calibration sheet in with the barcode facing down. Place the other plain sheets on top with the glossy side facing you. Try to avoid touching the glossy side so you don't get fingerprints on it.

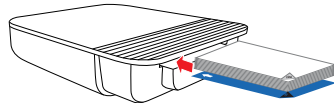

3. When you print your first photo after loading the ZINK paper, the blue

calibration sheet will be slowly ejected from the printing slot. Your photo will print after the calibration sheet finishes.

### Download the App

Download the KODAK SMILE Printer application from the GOOGLE PLAY or APPLE APP STORE. You will need the app installed on your phone for the printer to work.



## Power it On/Off

4. To turn the printer on, slide the small ridged panel away from the center. This will cause the printing slot to pop up and the LED light strip to illuminate.

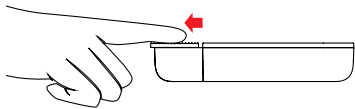

5. To turn the printer off, simply press down the pop-up printing slot.

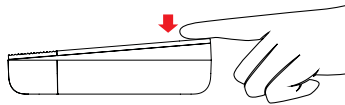

## PRINTING PICTURES WITH KODAK SMILE

1. Turn the printer on by sliding the small ridged panel away from the center.
2. Make sure BLUETOOTH on your phone is enabled.
3. Open up the KODAK SMILE Printer application from your phone, follow the

instructions to pair your printer with the app, and start using your new KODAK SMILE printer!

If you have trouble connecting your printer from the application, try following these steps instead:

1. Access your phone's BLUETOOTH settings, usually found under the general Settings menu.
2. Make sure the printer is on first, and then allow your phone to scan for new devices.
3. You will see "KODAK SMILE XX:XX" appear in the BLUETOOTH list. The X's

will be replaced with specific letters and numbers which correspond to your specific printer. Tap on it to start pairing.

4. After a couple of seconds, your phone should say "paired".

## In Case of Paper Jam

If the printer jams while attempting to print, follow these steps to resolve the issue:

1. Use a small pin/needle/paper clip to press the reset button on the side of the printer next to the charging port.

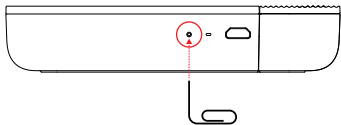

2. When the reset process finishes, it should clear the paper jam.

Your KODAK SMILE printer is also equipped with a special release on the top panel to retrieve paper in case of paper jams.

**NOTE:** Manually removing paper from the printer head is not recommended

and should only be done once you've tried resetting the printer in the way recommended above. Please be advised that removing paper in this manner can damage the printer head, and you should be extraordinarily careful while doing this.

1. Hold the printer with the ridged panel toward you. Make sure the top panel is closed and the printer is off.
2. Press down gently, but firmly, with both thumbs in the center of the panel (right about where the KODAK logo is found).

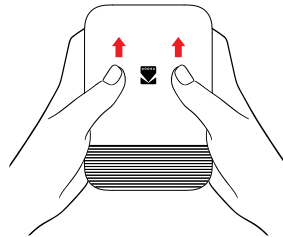

3. Push the panel away from you. It should lift off, exposing the paper in the printing area.

4. As gently as possible, try to remove the jammed paper and replace the panel by sliding it back into place until it clicks. **DO NOT YANK THE PAPER.**

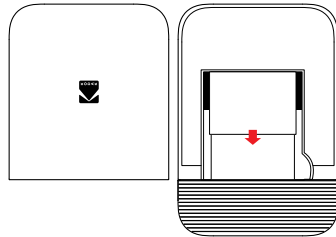

**NOTE:** Do not use this method to load the paper into the printer. This is only to be done in case of paper jams, and is not intended to be a regular method of loading paper.

## **WARRANTY INFORMATION**

LIMITED WARRANTY ON KODAK SMILE INSTANT DIGITAL PRINTER

THIS LIMITED WARRANTY GIVES YOU SPECIFIC LEGAL RIGHTS AND YOU MAY ALSO HAVE OTHER RIGHTS, WHICH VARY FROM STATE TO STATE.

WE WARRANT THAT DURING THE WARRANTY PERIOD, THE PRODUCT WILL BE FREE FROM DEFECTS IN MATERIALS AND WORKMANSHIP.

### **LIMITATION OF LIABILITY**

TO THE EXTENT NOT PROHIBITED BY LAW, THIS WARRANTY IS EXCLUSIVE AND IN LIEU OF ALL OTHER WARRANTIES, ORAL, WRITTEN,

STATUTORY, EXPRESS OR IMPLIED. EXCEPT FOR THE EXPRESS WARRANTIES CONTAINED IN THIS LIMITED WARRANTY STATEMENT AND TO THE EXTENT NOT PROHIBITED BY LAW, WE DISCLAIM ALL OTHER WARRANTIES, EXPRESSED OR IMPLIED, STATUTORY OR OTHERWISE, INCLUDING WITHOUT LIMITATION, THE WARRANTIES OF MERCHANTABILITY AND FITNESS FOR A PARTICULAR PURPOSE. SOME STATES DO NOT ALLOW DISCLAIMERS OF IMPLIED WARRANTIES, SO THIS DISCLAIMER MAY NOT APPLY TO YOU. TO THE EXTENT SUCH WARRANTIES CANNOT BE DISCLAIMED UNDER THE LAWS OF YOUR JURISDICTION, WE LIMIT THE DURATION AND REMEDIES OF SUCH WARRANTIES TO THE DURATION OF THIS

EXPRESS LIMITED WARRANTY.

OUR RESPONSIBILITY FOR DEFECTIVE GOODS IS LIMITED TO REPAIR, REPLACEMENT OR REFUND AS DESCRIBED BELOW IN THIS WARRANTY STATEMENT.

**WHO MAY USE THIS WARRANTY?** C&A Marketing, Inc. located at 114 Tived Lane East, Edison, NJ (“we”) extend this limited warranty only to the consumer who originally purchased the product (“you”). It does not extend to any subsequent owner or other transferee of the product.

**WHAT DOES THIS WARRANTY COVER?** This limited warranty covers defects in materials and workmanship of the KODAK SMILE Instant Digital



Printer (the “product”) for the Warranty Period as defined below.

**WHAT DOES THIS WARRANTY NOT COVER?**

This limited warranty does not cover any damage due to: (a) transportation; (b) storage; (c) improper use; (d) failure to follow the product instructions or to perform any preventive maintenance; (e) modifications; (f) unauthorized repair; (g) normal wear and tear; or (h) external causes such as accidents, abuse, or other actions or events beyond our reasonable control.

**WHAT IS THE PERIOD OF COVERAGE?** This limited warranty starts on the date of your purchase and lasts for one year (the “Warranty Period”). The Warranty Period is not extended if

we repair or replace the product. We may change the availability of this limited warranty at our discretion, but any changes will not be retroactive.

**WHAT ARE YOUR REMEDIES UNDER THIS WARRANTY?** With respect to any defective product during the Warranty Period, we will, at our sole discretion, either: (a) repair or replace such product (or the defective part) free of charge or (b) refund the purchase price of such product if an exchange unit cannot be provided.

**HOW DO YOU OBTAIN WARRANTY SERVICE?**

To obtain warranty service, you must contact us at 844-516-1539 or by email at [kodak@camarketing.com](mailto:kodak@camarketing.com) during the Warranty Period to obtain a Defective Merchandise Authorization (“DMA”)

number. No warranty service will be provided without a DMA number and return shipping costs to our facilities shall be assumed by you, the purchaser. Shipping costs of the replacement unit to you shall be assumed by us.

**CUSTOMER SERVICE CONTACT INFORMATION**

Should you experience any problems with your product, please contact us before returning the item to the place of purchase. **WE’RE HERE TO HELP!**

**U.S. Support:**  
[kodak@camarketing.com](mailto:kodak@camarketing.com)  
844-516-1539

**International Support:**  
[kodakintl@camarketing.com](mailto:kodakintl@camarketing.com)  
844-516-1540

## **kodakphotoplus.com**

The Kodak trademark, logo, and trade dress are used under license from Eastman Kodak Company.

Android is a trademark of Google Inc.

Bluetooth is a trademark of Bluetooth SIG, Inc. USA.

Google Play is a trademark of Google Inc.

iOS is a trademark of Cisco in the U.S. and other countries and is used under license.

Apple and App Store are trademarks of Apple Inc. in the U.S. and other countries.

All other products, brand names, company names, and logos are trademarks of their respective owners, used merely to identify their respective products, and are not meant to connote any sponsorship, endorsement or approval.

Use of the Made for Apple badge means that an accessory has been designed to connect specifically to the Apple product(s) identified in the badge and has been certified by the developer to meet Apple performance standards. Apple is not responsible for the operation of this device or its compliance with safety and regulatory standards. Please note that the use of this accessory with an Apple product may affect wireless performance. Apple, iPad, iPad Air, iPad Pro and iPhone are trademarks of Apple Inc., registered in the U.S. and other countries. The trademark "iPhone" is used in Japan with a license from Aiphone K.K.

Distributed by: C&A Marketing, Inc., 114 Tived Lane East, Edison, NJ 08837, USA

C&A Marketing UK LTD, 167 Hermitage Road, Crusader Industrial Estate, London N4 1LZ, UK

©2019. All Rights Reserved. Made in Vietnam.

## **FEDERAL COMMUNICATIONS COMMISSION INTERFERENCE STATEMENT**

This device complies with Part 15 of the FCC Rules. Operation is subject to the following two conditions: (1) This device may not cause harmful interference, and (2) this device must accept any interference received, including interference that may cause undesired operation.

This equipment has been tested and found to comply with the limits for a Class B digital device, pursuant to Part 15 of the FCC Rules. These limits are designed to provide reasonable protection against harmful

interference in a residential installation. This equipment generates, uses and can radiate radio frequency energy and, if not installed and used in accordance with the instructions, may cause harmful interference to radio communications. However, there is no guarantee that interference will not occur in a particular installation. If this equipment does cause harmful interference to radio or television reception, which can be determined by turning the equipment off and on, the user is encouraged to try to correct the interference by one of the following measures:

- Reorient or relocate the receiving antenna.
- Increase the separation between the

equipment and receiver.

- Connect the equipment into an outlet on a circuit different from that to which the receiver is connected.
- Consult the dealer or an experienced radio/TV technician for help.

FCC Caution: Any changes or modifications not expressly approved by the party responsible for compliance could void the user's authority to operate this equipment.

This transmitter must not be co-located or operating in conjunction with any other antenna or transmitter.

### **Radiation Exposure Statement:**

This equipment complies with FCC radiation exposure limits set forth for an uncontrolled environment. This equipment should be installed and operated with minimum distance 20cm between the radiator & your body.

### **소개**

KODAK SMILE 즉석 디지털 프린터 구매에 감사드립니다. 본 사용자 가이드는 본 제품을 사용할 때 사용자에게 안전하고 위험을 일으키지 않도록 하기 위해 제공되는 가이드라인입니다. 사용자 가이드에 설명되어 있는 모든 가이드라인을 준수하지 않는 사용에 대해서는 제품의 보증이 무효화 될 수 있습니다.

제품을 사용하기 전 모든 지시 사항을 읽고 참조를 위해 본 가이드를 보관하십시오. 본 제품은 오직 가정용으로 제조되었으며, 상업적 목적으로 사용할 수 없습니다.

이 제품은 1년 제한 보증으로 보장됩니다. 보증은

제한적이고 독점적입니다. 자세한 사항은 보증서를 참조하세요.

### **제품 명세**

- 규격: 4.625" L x 3.188" W x 0.938" H (11.75 x 8.15 x 2.6 cm)
- 무게: 6.8 oz (192 g)
- 가능한 칼라: 검정/흰색, 흰색/노랑, 파랑, 초록, 빨강
- 배터리 용량: 700mAh
- 배터리 유형: 리튬-폴리머
- 1회 충전 당 최대 인쇄: ~40
- 지원되는 인쇄지: KODAK ZINK 2" x 3" 뒷면 접착성 인쇄지

## 박스 콘텐츠

KODAK SMILE 즉석 디지털 프린터  
KODAK ZINK 용지의 초보자 팩  
사용자 가이드

## 안전 예방

- 어떤 이유로든 프린터의 분해를 시도하지 마십시오.
- 절대로 프린터 또는 ZINK® 용지를 극도로 뜨거운 곳 또는 직사광선에 장시간 노출될 수 있는 장소에 두지 마십시오. 이러한 환경에 장시간 노출될 경우 프린터가 과열되거나, 인쇄 화질에 영향을 줄 수 있습니다.
- 젖게하지 마십시오! 프린터를 청소해야 할

경우, 물 또는 알코올에 살짝 적신 부드러운 천을 사용하여, 더러워진 부분을 부드럽게 닦아 주세요. 모든 부분을 절대로 물에 담그지 마십시오.

- 프린터를 신중히 다루십시오. 떨어뜨리거나 심하게 흔들지 마십시오. 프린터 내부는 너무 많이 흔들면 쉽게 부러질 수 있는 작은 부품들이 많이 들어있습니다.
- 프린터를 청소하거나 닦으려할 때 알코올, 가솔린, 디올론트 또는 다른 모든 유기성 솔벤트와 같은 제품을 사용하지 마십시오.
- 심한 먼지 또는 습기/수분에 노출될 수 있는 환경에서 프린터를 사용하지 마십시오.
- 목욕 또는 샤워를 하는 동안 프린터를 사용하지 마십시오.
- 프린터를 튜브 또는 싱크에 떨어지거나 당겨질 수

있는 장소에 놓지 마십시오.

- 물 또는 모든 다른 액체에 프린터를 놓거나, 떨어뜨리거나, 담그지 마십시오.
- 위의 모든 예방 조치를 취했음에도 불구하고 프린터가 어떻게 든 물에 빠지면, 특히 충전 중일 경우 물을 빼지 마십시오. 충전 중인 경우 즉시 플러그를 뽑은 다음 물을 빼주십시오.
- 프린터 위에 물건을 떨어뜨리거나 액체를 쏟지 않도록 주의하십시오.
- 프린터는 ANDROID 또는 iOS 애플리케이션을 다운로드하지 않으면 절대로 사용할 수 없습니다. 만일 ANDROID 폰 또는 IPHONE이 없는 경우, 안타깝지만, 이 프린터는 작동하지 않습니다.

## 제품 개요

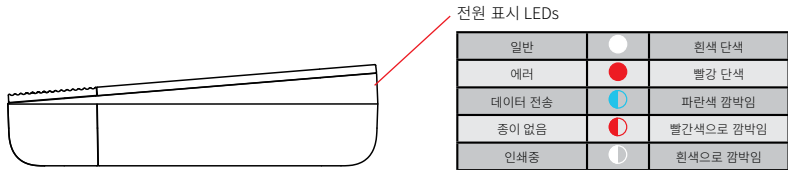
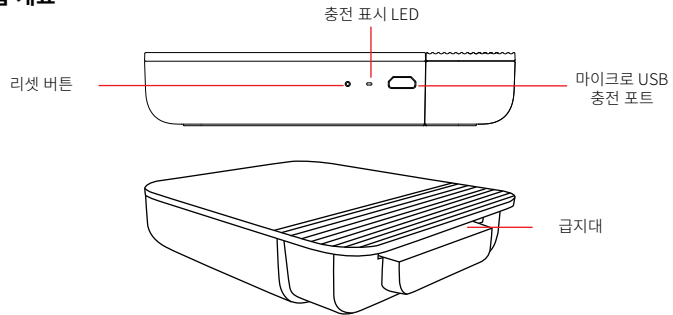

## 사용 준비

### SMILE 충전

프린터를 사용하기 전에 측면에 있는 마이크로 USB 충전 포트에 마이크로 USB 케이블을 연결하여 완전히 충전해 주세요.

만일 빨간 표시 LED 불빛이 깜빡거리면 배터리가 낮음으로 프린터를 재충전해 주셔야 합니다. 프린터가 충전되는 동안, 표시 LED가 진한 빨간색이 될 것입니다. 일단 충전이 완료되면 LED가 진한 초록색으로 변하게 될 것입니다.

### 용지 지급

프린터에 ZINK® 용지를 채워주세요: 아래의

절차에 따라 뒷면 접착성 ZINK® 용지를 빠르고 쉽게 새로운 프린터에 채워주면, 사진 인쇄를 시작할 수 있습니다!

1. 기기의 뒷면에 있는 트레이 커버를 제거하여 뒷면의 급지대를 열어 주세요.

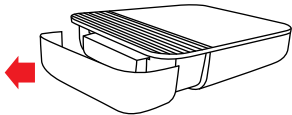

2. 바코드가 있는 면을 아래로 향하도록 하여 파란 눈금 용지를 넣어주세요. 다른 깨끗한 시트의

광택나는 면을 위로 향하게 하여 그 위에 올려 줍니다. 지문이 묻지 않도록 광택이 나는 면을 만지지 않도록 합니다.

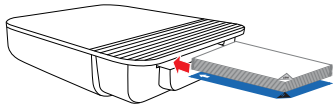

3. 처음 ZINK® 용지를 지급한 후 첫번째 사진을 인쇄하면, 파란 눈금 시트가 프린트 슬롯에서 천천히 나오게 될 것입니다. 사진은 이 눈금 시트가 다 나오고 난 후에 인쇄될 것입니다.

### 앱 다운로드

GOOGLE PLAY 또는 APPLE APP STORE에서 KODAK SMILE 애플리케이션을 다운로드하세요. 프린터가 작동할 수 있도록 하려면 폰에 이 앱을 설치해야 합니다.



## 전원 켜기/끄기

1. 프린터를 켜려면, 중앙의 조그맣게 돌출된 패널을 밀어 줍니다. 이렇게 하면 인쇄 슬롯이 튀어나오고 LED 불빛이 반짝거리게 될 것입니다.

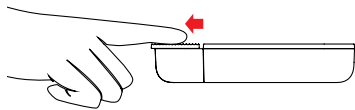

2. 프린터를 끄려면, 튀어나온 프린트 슬롯을 가볍게 아래로 눌러주면 됩니다.

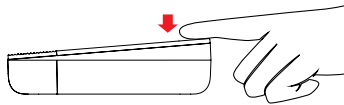

## KODAK SMILE 즉석 디지털 프린터 사진 인쇄

1. 중앙의 조그맣게 돌출된 패널을 밀어 프린터 전원을 켭니다.
2. 휴대폰의 Bluetooth®가 활성화 되어 있는지 확인하세요.
3. 휴대폰에서 KODAK SMILE 애플리케이션을 열어 지시에 따라 애플리케이션과 프린터를

동기화하고, 새로운 KODAK SMILE 즉석 디지털 프린터 사용을 시작하세요!

만일 애플리케이션에서 프린터 연결에 문제가 발생할 경우, 아래의 단계를 따라 주세요:

1. 프린터와 연결 할 휴대폰의 Bluetooth® 설정에 접근합니다.
2. 먼저 프린터가 켜져있는지 확인하고, 휴대폰이 새로운 프린터를 스캔할 수 있도록 허락해 주세요.
3. Bluetooth® 목록에 나타난 “Kodak Smile XX:XX” 를 확인 할 수 있습니다.(XX:XX는 보유중인 프린터에 해당하는 문자와 숫자로 대체됩니다.) 해당 프린터를 선택하여 휴대폰과

동기화를 시작하세요.

4. 몇 초 후에, 휴대폰에서 “동기화가 완료되었습니다”라고 말할 것입니다.

## 용지가 걸린 경우

프린트를 하는 동안 용지 걸림이 발생하면, 다음 절차에 따라 문제를 해결하세요:

1. 핀/바늘/페이퍼 클립으로 프린터 측면의 충전 포트 옆에 있는 리셋 버튼을 누르세요.

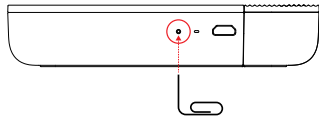

- 리셋 절차가 끝나면, 용지 걸림이 해결 될 것입니다.

이 KODAK SMILE 즉석 디지털 프린터는 용지 걸림에 대비하여 용지를 회수할 수 있도록 상단 패널에 특별한 배출 기능이 구비되어 있습니다.

주의: 프린터 헤드에서 수동으로 종이를 제거하는 것은 추천하지 않으며, 일단 위에서 제안한 방법으로 프린터 리셋을 시도해야 합니다. 수동으로 용지를 제거하면 프린터 헤드가 손상될 수 있으므로, 이 방법을 시도할 때는 각별한 주의가 필요합니다.

- 튀어나온 패널이 나를 향하도록 프린터를 고정합니다. 상단의 패널이 닫혀있고 프린터가 꺼져 있는지 확인해 주세요.

- 패널의 중앙을 양쪽 엄지를 사용하여 부드럽지만 확실하게 눌러주세요 (KODAK 로고 양옆 부위).

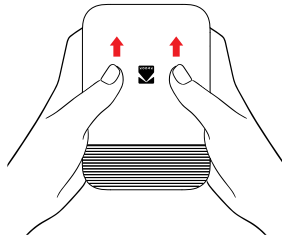

- 패널을 몸쪽에서 밖쪽 쪽으로 밀어냅니다. 인쇄되는 곳에 있는 용지가 드러나면 이것을

집어내면 됩니다.

- 가능한 한 부드럽게, 걸려있는 용지를 제거하고 딸깍 소리가 날때까지 다시 밀어 패널을 다시 위치시켜줍니다. 종이를 잡아당기지 마십시오.

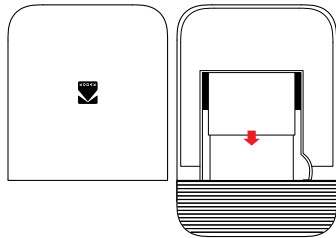

주의: 프린터에 용지를 채우기 위해 이 방법을 사용하지 마십시오. 이 방법은 정상적인 용지 공급을 위한 것이 아니므로, 오직 용지 걸림이 발생했을 때만 사용하십시오.



## 보증서 내용

KODAK SMILE 즉석 디지털 프린터 제한 보증  
이 제한 보증은 사용자에게 특정한 법적 권리를 부여하며, 이 권리는 국가마다 다를 수 있습니다.

저희는 보증 기간 동안, 제품의 재료와 제조상에 결함이 없음을 보증합니다.

## 책임 한도

이 보증은 법에 의해 금지되지 않는 한도 내에서 독점적이며 구두, 서면, 법정, 명시적 또는 묵시적인 다른 모든 보증을 대신합니다. 이 제한 보증서에 표시된 명시적 보증을 제외하고 법에 의해 금지되지 않는 범위 내에서, 저희는 상품성과 특정 목적에 대한 적합성 보증을 포함하여 명시적 또는 묵시적, 법적 또는 기타 다른 모든 보증을 부인합니다. 일부

국가에서는 묵시적 보증을 거부하는 것을 허용하지 않으므로, 이 면책 조항은 귀하에게 적용되지 않을 수 있습니다. 그러한 보증이 귀하의 관할 지역의 법률에 따라 면책되지 않는 범위 내에서, 저희는 보증 기간과 구제를 이 명시적인 보증으로 제한합니다.

결함이 있는 상품에 대한 저희의 책임은 이 보증서에 설명한 바와 같이 수리, 교체 또는 환불로 제한됩니다.

**이 보증서는 누가 사용합니까?** 이 제한된 보증은 114 (C&A Marketing, Inc. located at 114 Tived Lane East, Edison, NJ)에 위치한 C&A Marketing, Inc. (“저희”)에 의해 처음 이 제품을 구입한 고객에게만 제공됩니다(귀하). 이 보증은 제품의 이후 소유자 또는 다른 양도인에게는 해당되지 않습니다.

**이 보증은 무엇을 보장합니까?** 이 제한 보증은 아래에 명시된 보증 기간 동안 KODAK SMILE 즉석

디지털 프린터 (“제품”)의 재료와 제조 상의 결함을 보증합니다.

**제품 보증 예외 사항:** 이 제한 보증은 다음의 모든 원인에 의한 손상을 보장하지 않습니다: (a) 운송; (b) 보관; (c) 부적절한 사용; (d) 제품 사용 지침을 준수하지 않았거나 모든 예방적인 유지관리를 실행하지 않은 경우; (e) 변형; (f) 허가 받지 않은 수리; (g) 자연스러운 마모; 또는 (h) 사고, 오용, 또는 합리적인 통제를 벗어난 다른 행위나 사건과 같은 외부적 원인.

**품질 보증 기간:** 사용자가 제품을 구입하는 날부터 시작되며, 1년이 되는 날 종료됩니다. (그 “품질 보증 기간”). 만일 수리 또는 부품을 교체한 경우, 보증 기간이 연장되지 않습니다. 저희는 저희 재량으로 이 제한 보증의 유효성을 변경할 수 있지만, 그 변경이 소급 적용되지 않습니다.

**품질 보증 기간 내 고객 지원:** 품질 보증 기간 내 결함이 있는 제품에 대하여 저희는 다음과 같이 지원합니다. (a) 제품 (또는 손상된 부품) 수리 또는 무상 교체. (b) 만일 교환 제품(또는 부품)을 제공 할 수 없을 경우 제품의 구매가격 환불.

**품질 보증 서비스 절차:** 보증 서비스를 받으려면 844-516-1539로 저희에게 연락하거나 보증 기간 동안 이메일 kodak@camarketing.com을 통해 결함 있는 상품 인증 (“DMA”) 번호를 받아야 합니다. DMA 번호가 없으면 보증 서비스를 받을 수 없으며, 저희 시설까지의 반송 비용은 구매자인 귀하에게 청구할 것입니다. 부품 교체로 인한 반송 비용은 저희가 부담하게 될 것입니다.

## 고객 서비스 연락처 정보

제품에 문제가 발생하면 구매처에 제품을 반환하기 전에 문의하십시오.

### 고객 지원 연락처

#### 미국내 고객지원처:

kodak@camarketing.com  
844-516-1539

#### 글로벌 고객지원처:

kodakintl@camarketing.com  
844-516-1540

## kodakphotoplus.com

Kodak의 상표, 로고 및 트레이드 드레스는 Eastman Kodak Company의 라이선스하에 사용됩니다.

Android는 Google Inc.의 상표입니다.

IOS는 미국 및 기타 국가에서 Cisco의 상표이며 라이선스 계약에 따라 사용됩니다.

Bluetooth는 Bluetooth SIG, Inc. USA의 상표입니다.

Google Play는 Google Inc.의 상표입니다.

Apple 및 App Store는 미국 및 다른 국가에서 Apple Inc.의 상표입니다. 다른 모든 제품, 브랜드 이름, 회사 이름 및 로고는 해당 소유자의 상표이며, 해당 제품을 식별하는 데만 사용되며 스폰서십, 보증 또는 승인을 암시하지 않습니다.

배포자: C&A Marketing, Inc., 114 Tived Lane East, Edison, NJ 08837, USA

C&A Marketing UK LTD, 167 Hermitage Road, Crusader Industrial Estate, London N4 1LZ, UK

©2019. 저작권 소유. 원산지: 베트남

