

**BLADE**

# **INDUCTRIX<sup>®</sup>** **FPVHD**

— mLP Transmitter

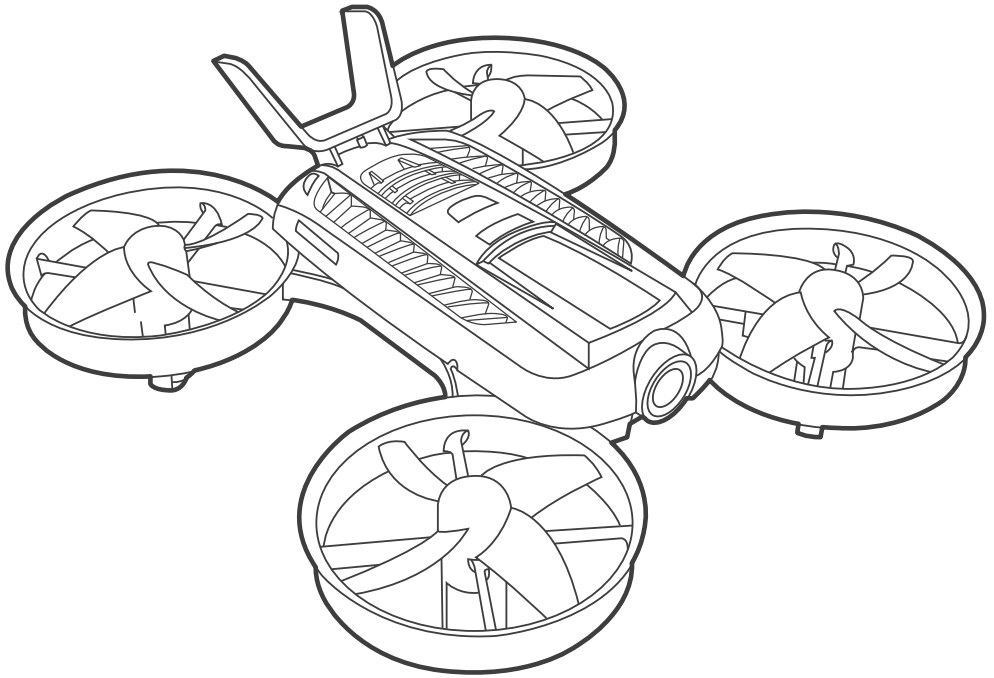

**Quick Start Guide**  
**Schnellstartanleitung**  
**Guide de démarrage rapide**  
**Guida rapida**

**RTF**

## NOTICE

All instructions, warranties and other collateral documents are subject to change at the sole discretion of Horizon Hobby, LLC. For up-to-date product literature, visit [www.horizonhobby.com](http://www.horizonhobby.com) and click on the support tab for this product.

### Meaning of Special Language

The following terms are used throughout the product literature to indicate various levels of potential harm when operating this product:

**WARNING:** Procedures, which if not properly followed, create the probability of property damage, collateral damage, and serious injury OR create a high probability of superficial injury.

**CAUTION:** Procedures, which if not properly followed, create the probability of physical property damage AND a possibility of serious injury.

**NOTICE:** Procedures, which if not properly followed, create a possibility of physical property damage AND a little or no possibility of injury.



**WARNING:** Read the ENTIRE instruction manual to become familiar with the features of the product before operating.

Failure to operate the product correctly can result in damage to the product, personal property and cause serious injury.

This is a sophisticated hobby product. It must be operated with caution and common sense and requires some basic mechanical ability. Failure to operate this Product in a safe and responsible manner could result in injury or damage to the product or other property. This product is not intended for use by children without direct adult supervision. Do not use with incompatible components or alter this product in any way outside of the instructions provided by Horizon Hobby, LLC. This manual contains instructions for safety, operation and maintenance. It is essential to read and follow all the instructions and warnings in the manual, prior to assembly, setup or use, in order to operate correctly and avoid damage or serious injury.

**Age Recommendation: Not for children under 14 years. This is not a toy.**

## Safety Precautions and Warnings

- Always keep a safe distance in all directions around your model to avoid collisions or injury. This model is controlled by a radio signal subject to interference from many sources outside your control. Interference can cause momentary loss of control.
- Always operate your model in open spaces away from full-size vehicles, traffic and people.
- Always carefully follow the directions and warnings for this and any optional support equipment (chargers, rechargeable battery packs, etc.).
- Always keep all chemicals, small parts and anything electrical out of the reach of children.
- Always avoid water exposure to all equipment not specifically designed and protected for this purpose. Moisture causes damage to electronics.
- Never place any portion of the model in your mouth as it could cause serious injury or even death.
- Never operate your model with low transmitter batteries.
- Always keep aircraft in sight and under control.
- Always move the throttle fully down at rotor strike.
- Always use fully charged batteries.
- Always keep transmitter powered on while aircraft is powered.
- Always remove batteries before disassembly.
- Always keep moving parts clean.
- Always keep parts dry.
- Always let parts cool after use before touching.
- Always remove batteries after use.
- Never operate aircraft with damaged wiring.
- Never touch moving parts.



**WARNING AGAINST COUNTERFEIT PRODUCTS:** If you ever need to replace a Spektrum component found in a Horizon Hobby product, always purchase from Horizon Hobby, LLC or a Horizon Hobby authorized dealer to ensure authentic high-quality Spektrum product. Horizon Hobby, LLC disclaims all support and warranty with regards, but not limited to, compatibility and performance of counterfeit products or products claiming compatibility with DSM or Spektrum technology.

This product uses Betaflight Third Party Software in portions of its coding. For more information on Betaflight Software, please visit: <https://github.com/betaflight/betaflight/wiki>.

**THIRD PARTY SOFTWARE:** This product may include code developed by one or more third parties ("Third Party Software"). Some Third Party Software may be subject to other terms and conditions that may be available for download with the product documentation. Notwithstanding the terms and conditions of this Agreement, the Third Party Software is licensed to you subject to the terms and conditions of the software license agreement identified in the open source software disclosure. If the third party terms and conditions include licenses that provide for the availability of source code (such as the GNU General Public License), the open source software disclosure or the media on which the software may be delivered will provide instructions where a copy of such source code can be obtained.

**NOTICE:** Consult local laws and ordinances before operating FPV (first person view) equipment. In some areas, FPV operation may be limited or prohibited. You are responsible for operating this product in a legal and responsible manner.

*To receive product updates, special offers and more, register your product at [www.bladehelis.com](http://www.bladehelis.com).*

## Specifications

<b>Length</b>	5.28 in (134mm)	<b>Propeller Diameter</b>	1.73 in (44 mm)
<b>Width</b>	4.96 in (126 mm)	<b>Flying Weight</b>	2.43 oz (69g)
<b>Height</b>	2.17 in (55mm)		

## Aircraft

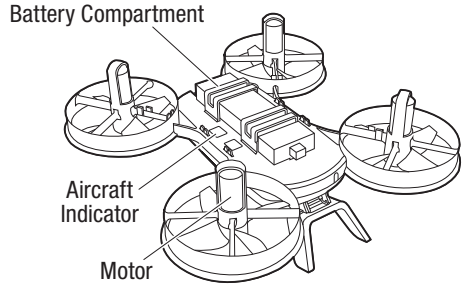
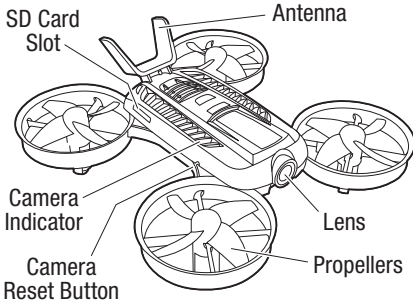

## Transmitter

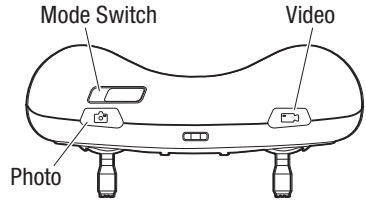
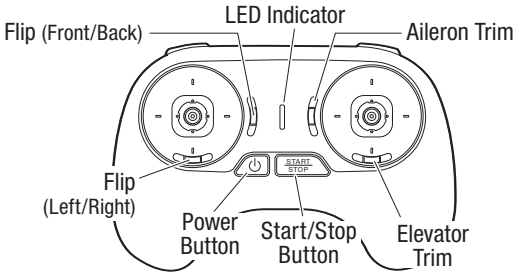

## App Installation

Download and install  
FPV HD View.



## Charging the Battery

**Charging:**  
LED glows  
solid **red**

**Charged:**  
LED goes out

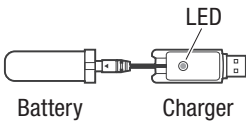

**Charging:**  
LED glows  
solid **blue**

**Charged:**  
LED goes out

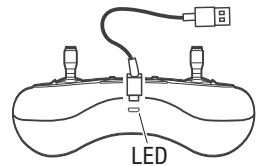

## Connection

1. Insert the SD card.
2. Press and hold the power button to power on the transmitter.
3. Insert the flight battery into the battery compartment and plug the connector into the battery.
4. Connect to the Wi-Fi network using your phone settings.

Name: idxhd\_xxxxxxx  
Password: 1234567890

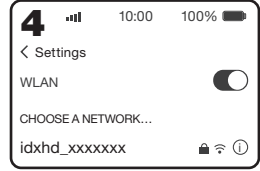
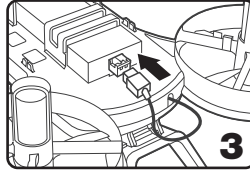
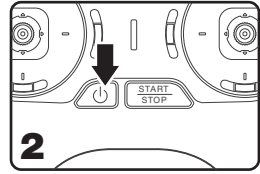
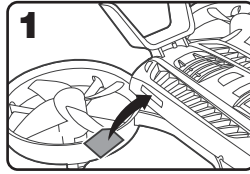

### WiFi

**US** Band 1: channel 36,40,44,48 Band 4: channel 149,153,157,161,165

**Canada** Band 4: channel 149,153,157,161,165

### ZigBee

**US/Canada** Channel 11,12,13,14,15,16,17,18,19,20,21,22,23,24,25

## Taking Off

1. Press and hold the START/STOP button.
2. Push the throttle down to the bottom then up (slowly) to take off.

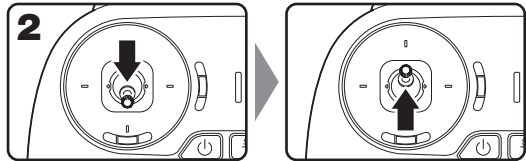
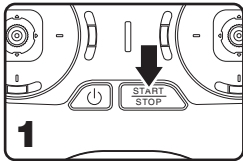

## Flight Controls

### Left Stick

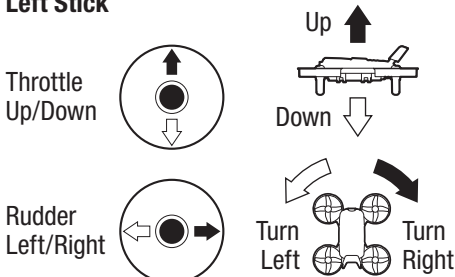

### Right Stick

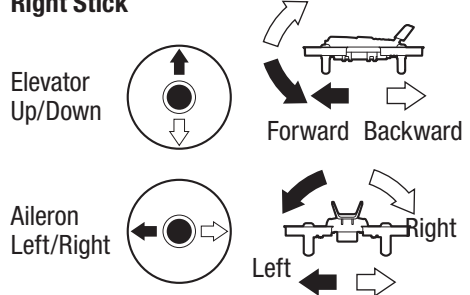

## Flight Mode Introduction

**Altitude Mode** The aircraft will maintain its flying altitude. Its bank angle is limited. When the sticks are released, the aircraft will return to level flight.

**Angle Mode** The aircraft's bank angle is increased. When the sticks are released, the aircraft will return to level flight.

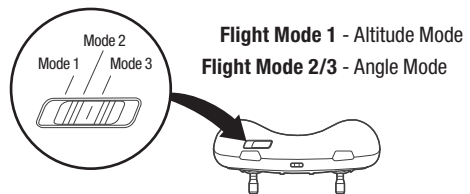

## Feature Introduction

**Meow** “Meow” mode automatically uprights your crashed aircraft to maximize flying and minimize walking. Press the START/STOP button once to stop the motors. Press again to flip your aircraft upright.

**Auto-Flip** You can press the flip button either when the aircraft is hovering or flying in the air to do a loop. (auto-flip only works in altitude mode)

## Landing

1. Push the throttle down until the aircraft touches the ground.
2. Press the Start/Stop button to stop the motors.

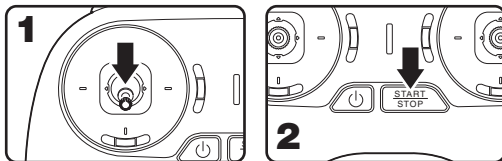

**NOTICE:** Low voltage cutoff can protect the battery effectively by avoiding over-discharge. When the camera indicator and aircraft indicator flash red together, please land the aircraft as soon as possible.

## Specifications

Aircraft		Camera	
*(Battery Included)		*dependant on mobile device	
<b>Take-off Weight*:</b>	2.3oz (65g)	<b>FOV:</b>	117°
<b>Battery:</b>	1S 550mAh LiPo	<b>Effective Pixels:</b>	13MP
<b>Length:</b>	5.3in (135mm)	<b>Video Recording Modes:</b>	1080p 60fps/480p 60fps
<b>Width:</b>	5.1in (130mm)	<b>Video Trans. Range:</b>	Up to 300ft (91m) w/ Cellphone**
<b>Height:</b>	1.8in (45mm)	<b>Latency:</b>	<100ms
<b>Flight Time:</b>	Approx. 4+ min		

Transmitter			
<b>Radio Frequency:</b>	2. GHz	<b>Control Range:</b>	330ft (100m)
		<b>Battery:</b>	Built-in Li-Po Battery

## LED Status Indication

Aircraft	
<b>Connected to transmitter</b>	Blue Solid On
<b>Wait for transmitter to Connect</b>	Blue Flashing Rapidly
<b>Lost Connection with transmitter</b>	Blue Flashing
<b>Low Voltage Warning</b>	Red Flashing

Camera	
<b>Wi-Fi Not Ready</b>	Red Solid On
<b>Battery Low Voltage Warning</b>	Red Flashing
<b>Wi-Fi Ready to Pair (Memory Card Installed)</b>	Green Flashing
<b>Wi-Fi Connected (Memory Card Installed)</b>	Green Solid On
<b>Photo-Taking</b>	Blue Flashing Once
<b>Video-Recording</b>	Blue Flashing
<b>Memory Card Full/without Memory Card</b>	Yellow Flashing

Transmitter		
	Control Rate (High)	Control Rate (Low)
<b>Battery Level (Full)</b>	Green Solid On	Green Flashing
<b>Battery Level (Low)</b>	Red Solid On	Red Flashing

## Charge Warnings

**WARNING:** Failure to comply with the following warnings could result in product malfunction, electrical issues, excessive heat, FIRE, and ultimately injury and property damage.

- **NEVER LEAVE CHARGING BATTERIES UNATTENDED.**
- **NEVER CHARGE BATTERIES OVERNIGHT.**
- Never charge damaged batteries. If the battery begins to swell during charging or use, discontinue immediately.
- Always use the included battery and charger. Disconnect the battery after charging.
- Charge batteries away from flammable materials in a well-ventilated area.
- Never charge, transport, or store batteries in hot, cold, or very sunny places (recommended between 40–120° F or 5–49° C).

## Charge the Flight Battery

**CAUTION:** Only use chargers specifically designed to charge the included Li-Po battery. Failure to do so could result in fire, causing injury or property damage.

**CAUTION:** Never exceed the recommended charge rate.

**CAUTION:** Once charging is complete, immediately remove the battery. Never leave a battery connected to the charger.

The USB battery charger (EFLC1013) included with your aircraft has been designed to safely charge the 1S 3.7V 550mAh 25C Li-Po flight battery.

**NOTICE:** Inspect the battery to make sure it is not damaged e.g., swollen, bent, broken or punctured. Charge only batteries that are cool to the touch and are not damaged.

1. Insert the charger into a USB port. The charger only uses power from the USB port. USB power supplies, such as those used to charge cellular phones, can also be used.
2. Connect the battery to the charger as shown in the illustration above. When you make the connection successfully, the LED on the charger turns solid red, indicating charging has begun. Charging a fully discharged (not over-discharged) 500mAh battery takes approximately 60 minutes. The LED goes out when the charge is complete.

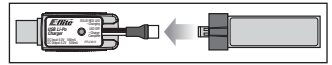

**CHARGING** (Solid Red LED)

**CHARGE COMPLETE** (LED OFF)

3. Always disconnect the flight battery from the charger immediately upon completion of charging.

**CAUTION:** Once charging is complete, immediately remove the battery. Never leave a battery connected to the charger.

## Limited Warranty

### What this Warranty Covers

Horizon Hobby, LLC, (Horizon) warrants to the original purchaser that the product purchased (the "Product") will be free from defects in materials and workmanship at the date of purchase.

### What is Not Covered

This warranty is not transferable and does not cover (i) cosmetic damage, (ii) damage due to acts of God, accident, misuse, abuse, negligence, commercial use, or due to improper use, installation, operation or maintenance, (iii) modification of or to any part of the Product, (iv) attempted service by anyone other than a Horizon Hobby authorized service center, (v) Product not purchased from an authorized Horizon dealer, (vi) Product not compliant with applicable technical regulations, or (vii) use that violates any applicable laws, rules, or regulations.

OTHER THAN THE EXPRESS WARRANTY ABOVE, HORIZON MAKES NO OTHER WARRANTY OR REPRESENTATION, AND HEREBY DISCLAIMS ANY AND ALL IMPLIED WARRANTIES, INCLUDING, WITHOUT LIMITATION, THE IMPLIED WARRANTIES OF NON-INFRINGEMENT, MERCHANTABILITY AND FITNESS FOR A PARTICULAR PURPOSE. THE PURCHASER ACKNOWLEDGES THAT THEY ALONE HAVE DETERMINED THAT THE PRODUCT WILL SUITABLY MEET THE REQUIREMENTS OF THE PURCHASER'S INTENDED USE.

### Purchaser's Remedy

Horizon's sole obligation and purchaser's sole and exclusive remedy shall be that Horizon will, at its option, either (i) service, or (ii) replace, any Product determined by Horizon to be defective. Horizon reserves the right to inspect any and all Product(s)

## Limited Warranty (continued)

involved in a warranty claim. Service or replacement decisions are at the sole discretion of Horizon. Proof of purchase is required for all warranty claims. SERVICE OR REPLACEMENT AS PROVIDED UNDER THIS WARRANTY IS THE PURCHASER'S SOLE AND EXCLUSIVE REMEDY.

### Limitation of Liability

HORIZON SHALL NOT BE LIABLE FOR SPECIAL, INDIRECT, INCIDENTAL OR CONSEQUENTIAL DAMAGES, LOSS OF PROFITS OR PRODUCTION OR COMMERCIAL LOSS IN ANY WAY, REGARDLESS OF WHETHER SUCH CLAIM IS BASED IN CONTRACT, WARRANTY, TORT, NEGLIGENCE, STRICT LIABILITY OR ANY OTHER THEORY OF LIABILITY, EVEN IF HORIZON HAS BEEN ADVISED OF THE POSSIBILITY OF SUCH DAMAGES. Further, in no event shall the liability of Horizon exceed the individual price of the Product on which liability is asserted. As Horizon has no control over use, setup, final assembly, modification or misuse, no liability shall be assumed nor accepted for any resulting damage or injury. By the act of use, setup or assembly, the user accepts all resulting liability. If you as the purchaser or user are not prepared to accept the liability associated with the use of the Product, purchaser is advised to return the Product immediately in new and unused condition to the place of purchase.

### Law

These terms are governed by Illinois law (without regard to conflict of law principals). This warranty gives you specific legal rights, and you may also have other rights which vary from state to state. Horizon reserves the right to change or modify this warranty at any time without notice.

## WARRANTY SERVICES

### Questions, Assistance, and Services

Your local hobby store and/or place of purchase cannot provide warranty support or service. Once assembly, setup or use of the Product has been started, you must contact your local distributor or Horizon directly. This will enable Horizon to better answer your questions and service you in the event that you may need any assistance. For questions or assistance, please visit our website at [www.horizonhobby.com](http://www.horizonhobby.com), submit a Product Support Inquiry, or call the toll free telephone number referenced in the Warranty and Service Contact Information section to speak with a Product Support representative.

### Inspection or Services

If this Product needs to be inspected or serviced and is compliant in the country you live and use the Product in, please use the Horizon Online Service Request submission process found on our website or call Horizon to obtain a Return Merchandise Authorization (RMA) number. Pack the Product securely using a shipping carton. Please note that original boxes may be included,

but are not designed to withstand the rigors of shipping without additional protection. Ship via a carrier that provides tracking and insurance for lost or damaged parcels, as Horizon is not responsible for merchandise until it arrives and is accepted at our facility. An Online Service Request is available at [http://www.horizonhobby.com/content/service-center\\_render-service-center](http://www.horizonhobby.com/content/service-center_render-service-center). If you do not have internet access, please contact Horizon Product Support to obtain a RMA number along with instructions for submitting your product for service. When calling Horizon, you will be asked to provide your complete name, street address, email address and phone number where you can be reached during business hours. When sending product into Horizon, please include your RMA number, a list of the included items, and a brief summary of the problem. A copy of your original sales receipt must be included for warranty consideration. Be sure your name, address, and RMA number are clearly written on the outside of the shipping carton.

**NOTICE: Do not ship LiPo batteries to Horizon. If you have any issue with a LiPo battery, please contact the appropriate Horizon Product Support office.**

### Warranty Requirements

**For Warranty consideration, you must include your original sales receipt verifying the proof-of-purchase date.** Provided warranty conditions have been met, your Product will be serviced or replaced free of charge. Service or replacement decisions are at the sole discretion of Horizon.

### Non-Warranty Service

Should your service not be covered by warranty, service will be completed and payment will be required without notification or estimate of the expense unless the expense exceeds 50% of the retail purchase cost. By submitting the item for service you are agreeing to payment of the service without notification. Service estimates are available upon request. You must include this request with your item submitted for service. Non-warranty service estimates will be billed a minimum of ½ hour of labor. In addition you will be billed for return freight. Horizon accepts money orders and cashier's checks, as well as Visa, MasterCard, American Express, and Discover cards. By submitting any item to Horizon for service, you are agreeing to Horizon's Terms and Conditions found on our website [http://www.horizonhobby.com/content/service-center\\_render-service-center](http://www.horizonhobby.com/content/service-center_render-service-center).

**ATTENTION: Horizon service is limited to Product compliant in the country of use and ownership. If received, a non-compliant Product will not be serviced. Further, the sender will be responsible for arranging return shipment of the un-serviced Product, through a carrier of the sender's choice and at the sender's expense. Horizon will hold non-compliant Product for a period of 60 days from notification, after which it will be discarded.** 10/15

## Warranty and Service Contact Information

Country of Purchase	Horizon Hobby	Contact Information	Address
United States of America	Horizon Service Center (Repairs and Repair Requests)	<a href="http://servicecenter.horizonhobby.com/RequestForm/">servicecenter.horizonhobby.com/ RequestForm/</a>	2904 Research Road Champaign, Illinois, 61822 USA
	Horizon Product Support (Product Technical Assistance)	<a href="mailto:productsupport@horizonhobby.com">productsupport@horizonhobby.com</a> 877-504-0233	
	Sales	<a href="mailto:websales@horizonhobby.com">websales@horizonhobby.com</a> 800-338-4639	
European Union	Horizon Technischer Service Sales: Horizon Hobby GmbH	<a href="mailto:service@horizonhobby.eu">service@horizonhobby.eu</a> +49 (0) 4121 2655 100	Hanskampring 9 D 22885 Barsbüttel, Germany

## FCC Information

### FCC ID: 2ACS5-YUNST6, FCC ID: 2ACS5-YUNHDA

This equipment has been tested and found to comply with the limits for Part 15 of the FCC rules. These limits are designed to provide reasonable protection against harmful interference in a residential installation. This equipment generates uses and can radiate radio frequency energy and, if not installed and used in accordance with the instructions, may cause harmful interference to radio communications.

However, there is no guarantee that interference will not occur in a particular installation. If this equipment does cause harmful interference to radio or television reception, which can be determined by turning the equipment off and on, the user is encouraged to try to correct the interference by one or more of the following measures:

- Reorient or relocate the receiving antenna.
- Increase the separation between the equipment and receiver.
- Connect the equipment to an outlet on a circuit different from that to which the receiver is connected.

This device complies with part 15 of the FCC rules. Operation is subject to the following two conditions: (1) This device may not cause harmful interference, and (2) this device must accept any interference received, including interference that may cause undesired operation.

**NOTICE:** Modifications to this product will void the user's authority to operate this equipment.

### Antenna Separation Distance

When operating your transmitter, please be sure to maintain a separation distance of at least 5 cm between your body (excluding fingers, hands, wrists, ankles and feet) and the antenna to meet RF exposure safety requirements as determined by FCC regulations.

## IC Information

### IC: 11554B-YUNST6, IC: 11554B-YUNHDA

This device complies with Industry Canada licence-exempt RSS standard(s). Operation is subject to the following two conditions: (1) this device may not cause interference, and (2) this device must accept any interference, including interference that may cause undesired operation of the device."

## Compliance Information for the European Union

### Inductrix FPV HD (BLH9900EU) EU Compliance Statement:

Horizon Hobby, LLC hereby declares that this product is in compliance with the essential requirements and other relevant provisions of the RED and EMC Directives.



### Instructions for disposal of WEEE by users in the European Union

This product must not be disposed of with other waste. Instead, it is the user's responsibility to dispose of their waste equipment by handing it over to a designated collections point for the recycling of waste electrical and electronic equipment. The separate collection and recycling of your waste equipment at the time of disposal will help to conserve natural resources and make sure that it is recycled in a manner that protects human health and the environment. For more information about where you can drop off your waste equipment for recycling, please contact your local city office, your household waste disposal service or where you purchased the product.

**NOTICE:** For European Union customers, due to frequency restrictions, this product is intended for indoor use only. Do not operate outdoors.



## Replacement Parts

<b>BLH9901</b>	Prop Set (8)
<b>BLH9902</b>	Motor Set (2)
<b>BLH9903</b>	FC board
<b>BLH9904</b>	Camera board
<b>BLH9905</b>	Lens

<b>BLH9906</b>	Canopy
<b>BLH9907</b>	Plannar antenna
<b>BLH9908</b>	Main Frame
<b>BLH9909</b>	Screw set
<b>EFLB5501S25UM</b>	550mAh 1S 3.7V 25C LiPo



## HINWEIS

Alle Anweisungen, Garantien und anderen zugehörigen Dokumente können im eigenen Ermessen von Horizon Hobby, LLC jederzeit geändert werden. Die aktuelle Produktliteratur finden Sie auf [horizonhobby.com](http://horizonhobby.com) unter der Registerkarte „Support“ für das betreffende Produkt.

## Spezielle Bedeutungen

Die folgenden Begriffe werden in der gesamten Produktliteratur verwendet, um auf unterschiedlich hohe Gefahrenrisiken beim Betrieb dieses Produkts hinzuweisen:

**WARNUNG:** Wenn diese Verfahren nicht korrekt befolgt werden, ergeben sich wahrscheinlich Sachschäden, Kollateralschäden und schwere Verletzungen ODER mit hoher Wahrscheinlichkeit oberflächliche Verletzungen.

**ACHTUNG:** Wenn diese Verfahren nicht korrekt befolgt werden, ergeben sich wahrscheinlich Sachschäden UND die Gefahr von schweren Verletzungen.

**HINWEIS:** Wenn diese Verfahren nicht korrekt befolgt werden, können sich möglicherweise Sachschäden UND geringe oder keine Gefahr von Verletzungen ergeben.



**WARNUNG:** Lesen Sie die GESAMTE Bedienungsanleitung, um sich vor dem Betrieb mit den Produktfunktionen vertraut zu machen. Wird das Produkt nicht korrekt betrieben, kann dies zu Schäden am Produkt oder persönlichem Eigentum führen oder schwere Verletzungen verursachen.

Dies ist ein hochentwickeltes Hobby-Produkt. Es muss mit Vorsicht und gesundem Menschenverstand betrieben werden und benötigt gewisse mechanische Grundfähigkeiten. Wird dieses Produkt nicht auf eine sichere und verantwortungsvolle Weise betrieben, kann dies zu Verletzungen oder Schäden am Produkt oder anderen Sachwerten führen. Dieses Produkt eignet sich nicht für die Verwendung durch Kinder ohne direkte Überwachung eines Erwachsenen. Versuchen Sie nicht ohne Genehmigung durch Horizon Hobby, LLC das Produkt zu zerlegen, es mit inkompatiblen Komponenten zu verwenden oder auf jegliche Weise zu erweitern. Diese Bedienungsanleitung enthält Anweisungen für Sicherheit, Betrieb und Wartung. Es ist unbedingt notwendig, vor Zusammenbau, Einrichtung oder Verwendung alle Anweisungen und Warnhinweise im Handbuch zu lesen und zu befolgen, damit es bestimmungsgemäß betrieben werden kann und Schäden oder schwere Verletzungen vermieden werden.

**Nicht geeignet für Kinder unter 14 Jahren. Dies ist kein Spielzeug.**

## Sicherheitsvorkehrungen und Warnhinweise

- Halten Sie stets in allen Richtungen einen Sicherheitsabstand um Ihr Modell, um Zusammenstöße oder Verletzungen zu vermeiden. Dieses Modell wird von einem Funksignal gesteuert, das Interferenzen von vielen Quellen außerhalb Ihres Einflussbereiches unterliegt. Diese Interferenzen können einen augenblicklichen Steuerungsverlust verursachen.
- Betreiben Sie Ihr Modell immer auf einer Freifläche ohne Fahrzeuge in voller Größe, Verkehr oder Menschen.
- Befolgen Sie stets sorgfältig die Anweisungen und Warnhinweise für das Modell und jegliche optionalen Hilfsgeräte (Ladegeräte, Akkupacks usw.).
- Bewahren Sie alle Chemikalien, Klein- und Elektroteile stets außerhalb der Reichweite von Kindern auf.
- Setzen Sie Geräte, die für diesen Zweck nicht speziell ausgelegt und geschützt sind, niemals Wasser aus. Feuchtigkeit kann die Elektronik beschädigen.
- Stecken Sie keinen Teil des Modells in den Mund, da dies zu schweren Verletzungen oder sogar zum Tod führen kann.
- Betreiben Sie Ihr Modell nie mit fast leeren Senderakkus.
- Halten Sie das Fluggerät immer in Sicht und unter Kontrolle.
- Gehen Sie sofort auf Motor Aus bei Rotorberührung.
- Verwenden Sie immer vollständig geladene Akkus.
- Lassen Sie immer den Sender eingeschaltet wenn das Fluggerät eingeschaltet ist.
- Nehmen Sie vor der Demontage des Fluggerätes die Akkus heraus.
- Halten Sie bewegliche Teile immer sauber.
- Halten Sie die Teile immer trocken.
- Lassen Sie Teile immer erst abkühlen bevor Sie sie anfassen.
- Nehmen Sie die Akkus/Batterien nach Gebrauch heraus.
- Betreiben Sie Ihr Fluggerät niemals mit beschädigter Verkabelung.
- Fassen Sie niemals bewegte Teile an.



**WARNUNG GEGEN GEFÄLSCHTE PRODUKTE:** Sollten Sie jemals ein Spektrum Komponente ersetzen wollen, kaufen Sie die benötigten Ersatzteile immer bei Horizon Hobby oder einem von Horizon hobby autorisiertem Händler um die hohe Qualität des Produktes zu gewährleisten. Horizon Hobby LLC lehnt jedwede Haftung, Garantie oder Unterstützung sowie Kompatibilitäts- oder Leistungsansprüche zu DSM oder Spektrum in Zusammenhang mit gefälschten Produkten ab.

Dieses Produkt verwendet teilweise Betaflight-Fremdsoftware für seine Codierung. Weitere Informationen zur Betaflight-Software finden Sie unter: <https://github.com/betaflight/betaflight/wiki>.

**FREMSOFTWARE.** Dieses Produkt kann Code umfassen, der von einem oder mehreren Dritten entwickelt wurde („Fremdsoftware“). Einige Fremdsoftware kann anderen Geschäftsbedingungen unterliegen, die mit der Produktdokumentation für den Download verfügbar sein können. Unabhängig von den Geschäftsbedingungen dieser Vereinbarung wird Ihnen die Fremdsoftware gemäß den Geschäftsbedingungen der in der Open-Source-Softwareweitergabe identifizierten Software-Lizenzvereinbarung lizenziert. Falls die Geschäftsbedingungen Dritter Lizenzen umfassen, die eine Verfügbarkeit des Quellcodes (wie die GNU General Public License) bereitstellen, so kann die Open-Source-Softwareweitergabe oder das Medium, auf dem die Software zu finden sein kann, Anweisungen bereitstellen, wo eine Kopie derartiger Quellcodes erhältlich sein könnte.

**HINWEIS:** Vor dem Betrieb der First-Person-View-Ausrüstung (FPV) die örtlichen Gesetze und Verordnungen konsultieren. In einigen Gegenden kann der FPV-Betrieb eingeschränkt oder verboten sein. Sie sind für den Betrieb dieses Produkts in einer legalen und verantwortlichen Art und Weise verantwortlich.

*Registrieren Sie zum Erhalt von Produktaktualisierungen, Sonderangeboten und vielem mehr Ihr Produkt unter [www.bladehelis.com](http://www.bladehelis.com).*

## Spezifikationen

Länge	134 mm	Propellerdurchmesser	44 mm
Breite	126 mm	Fluggewicht	69 g
Höhe	55 mm		

## Flugzeug

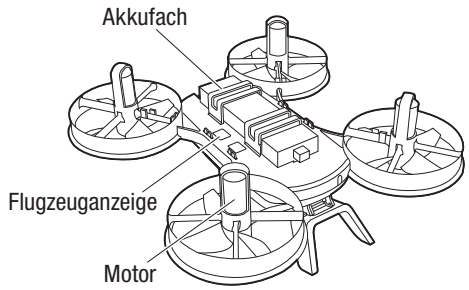
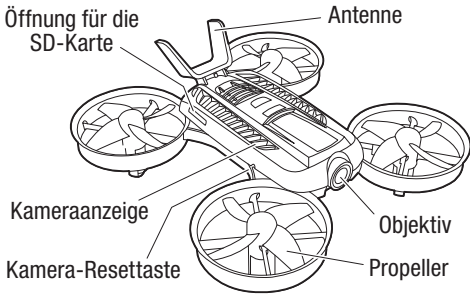

## Sender

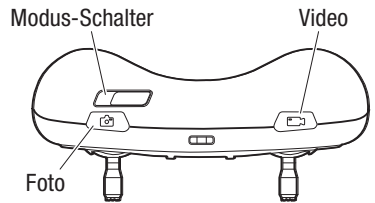
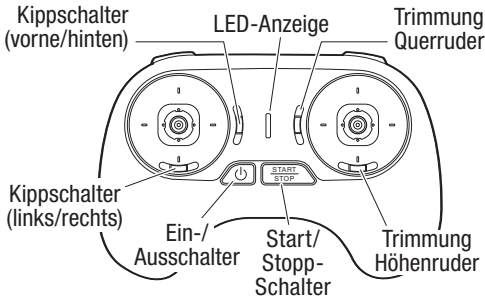

## App-Installation

FPV HD View  
herunterladen  
und installieren.

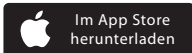

## Aufladen des Akkus

**Laden:** LED  
leuchtet  
durchgängig rot

**Geladen:** LED  
erlischt

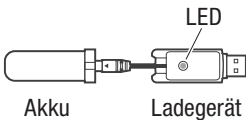

**Laden:** Die  
LED leuchtet  
durchgängig blau

**Geladen:** LED  
erlischt

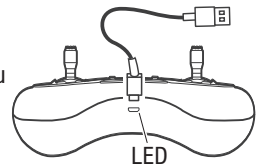

## Verbindung

1. SD-Karte einstecken.
2. Halten Sie die Starttaste gedrückt, um den Sender einzuschalten.
3. Setzen Sie den Flugakku in das Akkufach ein und schließen Sie den Stecker an den Akku an.
4. Verbinden Sie sich mit dem WLAN über Ihre Telefoneinstellungen.

Name: idxhd\_xxxxxxx  
 Passwort: 1234567890

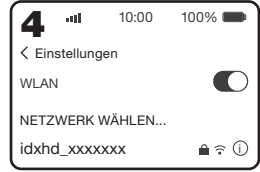
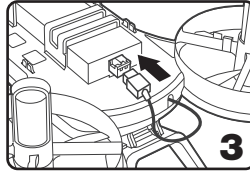
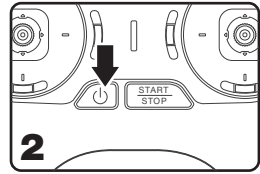
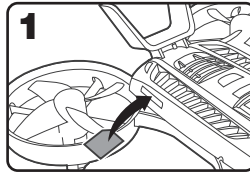

## WiFi

Zielort	WiFi Kanal
USA	Frequenz 1: kanal 36,40,44,48      Frequenz 4: kanal 149,153,157,161,165
EU/AU	Frequenz 1: kanal 36,40,44,48

## Starten

1. Start/Stop-Schalter drücken und halten.
2. Den Gashebel bis nach unten drücken und zum Starten (langsam) nach oben ziehen.

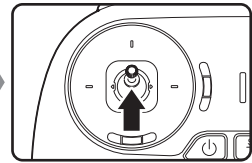
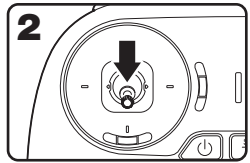
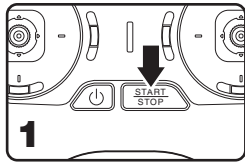

## Flugsteuerung

### Linker Hebel

Gashebel  
nach  
oben/unten

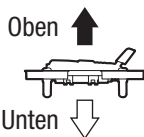
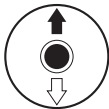

Seitenruder  
links/rechts

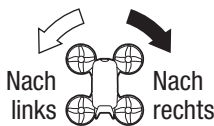

### Rechter Hebel

Höhenruder  
oben/  
unten

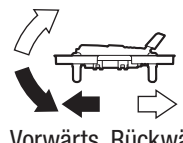
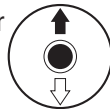

Vorwärts Rückwärts

Querruder  
links/  
rechts

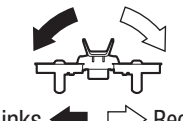
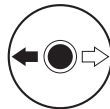

Links Rechts

## Einführung Flugmodus

**Höhenmodus** Das Flugzeug wird seine Flughöhe beibehalten. Seine Schräglage ist begrenzt. Werden die Steuerhebel losgelassen, wird das Flugzeug in den Horizontalflug zurückkehren.

**Schräglage-Modus** Die Schräglage des Flugzeugs wird erhöht. Werden die Steuerhebel losgelassen, wird das Flugzeug in den Horizontalflug zurückkehren.

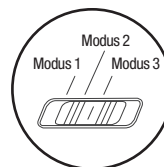

**Flug-Modus 1** – Höhenmodus  
**Flug-Modus 2/3** – Schräglage-Modus

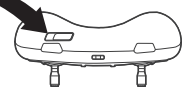

## Einführung in die Funktionen

**Meow** Der „Meow“-Modus richtet Ihr abgestürztes Flugzeug automatisch auf, um den Flug zu maximieren und das Treiben zu minimieren. Drücken Sie einmal den START-/STOPP-Schalter, um die Motoren zu stoppen. Drücken Sie erneut, um Ihr Flugzeug aufrecht zu kippen.

**Automatisches Kippen** Sie können den Kippschalter drücken, wenn das Flugzeug schwebt oder in der Luft fliegt, um einen Looping zu fliegen. (Auto-Flip funktioniert nur im Höhenmodus)

## Landen

1. Drücken Sie das Gaspedal nach unten, bis das Flugzeug den Boden berührt.
2. Drücken Sie den Start-/Stopp-Schalter, um die Motoren zu stoppen.

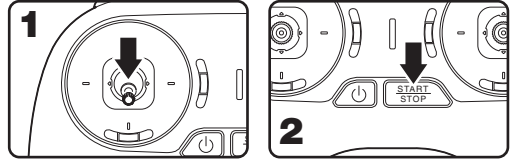

**HINWEIS:** Niedrigtrennsprung kann den Akku effektiv schützen, indem eine Überladung verhindert wird. Wenn die Kameraanzeige und die Flugzeiganzeige beide rot aufblinken, landen Sie das Flugzeug bitte so schnell wie möglich.

## Spezifikation

Flugzeug		* (Akku enthalten)	
<b>Gewicht beim Starten*:</b>	65 g		
<b>Akku:</b>	1S 550mAh LiPo		
<b>Länge:</b>	135 mm		
<b>Breite:</b>	130 mm		
<b>Höhe:</b>	45 mm		
<b>Flugzeit:</b>	Ca. 4+ Min.		

Kamera		** je nach mobilem Gerät	
<b>FOV:</b>	117°		
<b>Effektive Pixel:</b>	13MP		
<b>Video-Aufnahmemodus:</b>	1080p 60fps/480p 60fps		
<b>Videotrans. Reichweite:</b>	Bis zu 91 m mit Handy**		
<b>Latenz:</b>	<100ms		

Sender			
<b>Radiofrequenz:</b>	2,4 GHz	<b>Steuerbereich:</b>	100 m
		<b>Akku:</b>	Integrierter LiPo-Akku

## LED-Statusanzeige

Flugzeug		Kamera	
<b>Mit Sender verbunden</b>	Durchgehend Blau An	<b>WLAN nicht bereit</b>	Rot durchgehend An
<b>Warten Sie, bis Sender angeschlossen ist</b>	Schnell Blau blinkend	<b>Warnung vor Unterspannung des Akkus</b>	Rot blinkend
<b>Lost Connection with transmitter</b>	Blue Flashing	<b>WLAN-bereit (Speicherkarte installiert)</b>	Grün blinkend
<b>Verbindung zum Sender unterbrochen</b>	Rot blinkend	<b>Mit WLAN verbunden (Speicherkarte installiert)</b>	Durchgängig grün An
		<b>Fotoaufnahme</b>	Einmal Blau blinkend
		<b>Videoaufnahme</b>	Blau blinkend
		<b>Speicherkarte voll/keine Speicherkarte</b>	Gelb blinkend

Sender		
	Steuergeschwindigkeit (hoch)	Steuergeschwindigkeit (niedrig)
<b>Akkuladestatus (voll)</b>	Durchgängig grün An	Grün blinkend
<b>Akkuladestatus (niedrig)</b>	Rot durchgehend An	Rot blinkend

## Warnungen zum Laden

**⚠️ WARNUNG:** Alle Anweisungen und Warnhinweise müssen genau befolgt werden. Falsche Handhabung von Li-Po-Akkus kann zu Brand, Personen- und/oder Sachwertschäden führen.

- **ADEN SIE NIEMALS AKKUS UNBEAUFICHTIGT.**
- **LADEN SIE NIEMALS AKKUS ÜBER NACHT.**
- Laden Sie niemals beschädigte Akkus. Sollte der Akku zu einem beliebigen Zeitpunkt beginnen, sich aufzublähen oder anzuschwellen, stoppen Sie die Verwendung unverzüglich.
- Verwenden Sie immer das Ladegerät und den Akku aus dem Lieferumfang. Trennen Sie nach dem Laden den Akku.
- Laden Sie die Akkus immer weit entfernt von brennbaren in gut belüfteten Bereichen.
- Laden, transportieren oder lagern Sie niemals Akkus in heißen, kalten oder Plätzen mit starker Sonneneinstrahlung. (Empfohlener Temperaturbereich 5 e 49 °C)

## Laden des Flugakkus

**⚠️ ACHTUNG:** Verwenden Sie nur Ladegeräte, die für LIPO Akkus vorgesehen sind. Nichtbeachtung kann zu Feuer, Beschädigungen oder Verletzungen führen.

**⚠️ ACHTUNG:** Überschreiten Sie niemals die vorgesehene Ladezeit.

**⚠️ ACHTUNG:** Entnehmen Sie den Akku aus dem Lader, sobald dieser fertig geladen ist. Belassen Sie den Akku niemals im Lader.

Das im Lieferumfang Ihres Flugzeugs enthaltene USB-Ladegerät (EFLC1013) wurde entwickelt, um den 1S 3,7V 550mAh 25C LiPo-Flugakku sicher zu laden.

**HINWEIS:** Prüfen Sie den Akku, um zu gewährleisten, dass dieser nicht beschädigt, also beispielsweise aufgequollen, verbogen, gebrochen oder durchstochen, ist. Laden Sie nur Akkus, die bei sich bei Berührung kühl anfühlen und nicht beschädigt sind.

1. Stecken Sie das Ladegerät in einen USB-Anschluss. Das Ladegerät wird nur über den USB-Anschluss mit Strom versorgt. USB-Stromversorgungen, beispielsweise zum Laden von Mobiltelefonen, können ebenfalls verwendet werden.
2. Schließen Sie den Akku wie in der obigen Abbildung gezeigt an das Ladegerät an. Wenn Sie die Verbindung erfolgreich hergestellt haben, leuchtet die LED am Ladegerät konstant rot und zeigt damit an, dass der Ladevorgang begonnen hat. Das Laden eines vollständig entladenen (nicht überladenen) 500mAh-Akkus dauert ca. 60 Minuten. Die LED erlischt, wenn der Ladevorgang abgeschlossen ist.

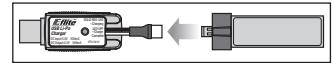

**LADEVORGANG** (durchgängig rote LED)

**LADEVORGANG ABGESCHLOSSEN** (LED AUS)

3. Trennen Sie den Flugakku stets unverzüglich vom Ladegerät, wenn der Ladevorgang abgeschlossen wurde.

**⚠️ ACHTUNG:** Entfernen Sie den Akku unverzüglich, sobald der Ladevorgang abgeschlossen ist. Lassen Sie niemals einen Akku am Ladegerät angeschlossen.

## Garantie und Service Informationen

### Warnung

Ein ferngesteuertes Modell ist kein Spielzeug. Es kann, wenn es falsch eingesetzt wird, zu erheblichen Verletzungen bei Lebewesen und Beschädigungen an Sachgütern führen. Betreiben Sie Ihr RC-Modell nur auf freien Plätzen und beachten Sie alle Hinweise der Bedienungsanleitung des Modells wie auch der Fernsteuerung.

### Garantiezeitraum

Exklusive Garantie Horizon Hobby LLC (Horizon) garantiert, dass das gekaufte Produkt frei von Material- und Montagefehlern ist. Der Garantiezeitraum entspricht den gesetzlichen Bestimmungen des Landes, in dem das Produkt erworben wurde. In Deutschland beträgt der Garantiezeitraum 6 Monate und der Gewährleistungszeitraum 18 Monate nach dem Garantiezeitraum.

### Einschränkungen der Garantie

(a) Die Garantie wird nur dem Erstkäufer (Käufer) gewährt und kann nicht übertragen werden. Der Anspruch des Käufers besteht in der Reparatur oder dem Tausch im Rahmen dieser Garantie. Die Garantie erstreckt sich ausschließlich auf Produkte, die bei einem autorisierten Horizon Händler erworben wurden. Verkäufe an Dritte werden von dieser Garantie nicht gedeckt. Garantieansprüche werden nur angenommen, wenn ein gültiger Kaufnachweis erbracht wird. Horizon behält sich das Recht vor, diese Garantiebestimmungen ohne Ankündigung zu ändern oder modifizieren und widerruft dann bestehende Garantiebestimmungen.

(b) Horizon übernimmt keine Garantie für die Verkaufbarkeit des Produktes, die Fähigkeiten und die Fitness des Verbrauchers für einen bestimmten Einsatzzweck des Produktes. Der Käufer allein ist dafür verantwortlich, zu prüfen, ob das

Produkt seinen Fähigkeiten und dem vorgesehenen Einsatzzweck entspricht.

- (c) Ansprüche des Käufers → Es liegt ausschließlich im Ermessen von Horizon, ob das Produkt, bei dem ein Garantiefall festgestellt wurde, repariert oder ausgetauscht wird. Dies sind die exklusiven Ansprüche des Käufers, wenn ein Defekt festgestellt wird.

Horizon behält sich vor, alle eingesetzten Komponenten zu prüfen, die in den Garantiefall einbezogen werden können. Die Entscheidung zur Reparatur oder zum Austausch liegt nur bei Horizon. Die Garantie schließt kosmetische Defekte oder Defekte, hervorgerufen durch höhere Gewalt, falsche Behandlung des Produktes, falscher Einsatz des Produktes, kommerziellen Einsatz oder Modifikationen irgendwelcher Art aus.

Die Garantie schließt Schäden, die durch falschen Einbau, falsche Handhabung, Unfälle, Betrieb, Service oder Reparaturversuche, die nicht von Horizon ausgeführt wurden aus.

Ausgeschlossen sind auch Fälle die bedingt durch (vii) eine Nutzung sind, die gegen geltendes Recht, Gesetze oder Regularien verstoßen haben. Rücksendungen durch den Käufer direkt an Horizon oder eine seiner Landesvertretung bedürfen der Schriftform.

### **Schadensbeschränkung**

Horizon ist nicht für direkte oder indirekte Folgeschäden, Einkommensausfälle oder kommerzielle Verluste, die in irgendeinem Zusammenhang mit dem Produkt stehen verantwortlich, unabhängig ab ein Anspruch im Zusammenhang mit einem Vertrag, der Garantie oder der Gewährleistung erhoben werden. Horizon wird darüber hinaus keine Ansprüche aus einem Garantiefall akzeptieren, die über den individuellen Wert des Produktes hinaus gehen. Horizon hat keinen Einfluss auf den Einbau, die Verwendung oder die Wartung des Produktes oder etwaiger Produktkombinationen, die vom Käufer gewählt werden. Horizon übernimmt keine Garantie und akzeptiert keine Ansprüche für in der Folge auftretende Verletzungen oder Beschädigungen. Mit der Verwendung und dem Einbau des Produktes akzeptiert der Käufer alle aufgeführten Garantiebestimmungen ohne Einschränkungen und Vorbehalte.

Wenn Sie als Käufer nicht bereit sind, diese Bestimmungen im Zusammenhang mit der Benutzung des Produktes zu akzeptieren, werden Sie gebeten, dass Produkt in benutztem Zustand in der Originalverpackung vollständig bei dem Verkäufer zurückzugeben.

### **Sicherheitshinweise**

Dieses ist ein hochwertiges Hobby Produkt und kein Spielzeug. Es muss mit Vorsicht und Umsicht eingesetzt werden und erfordert einige mechanische wie auch mentale Fähigkeiten. Ein Versagen, das Produkt sicher und umsichtig zu betreiben kann zu Verletzungen von Lebewesen und Sachbeschädigungen erheblichen Ausmaßes führen. Dieses Produkt ist nicht für den Gebrauch durch Kinder ohne die Aufsicht eines Erziehungsberechtigten vorgesehen. Die Anleitung enthält Sicherheitshinweise und Vorschriften sowie Hinweise für die Wartung und den Betrieb des Produktes. Es ist unabhängig, diese Hinweise vor der ersten

Inbetriebnahme zu lesen und zu verstehen. Nur so kann der falsche Umgang verhindert und Unfälle mit Verletzungen und Beschädigungen vermieden werden.

### **Fragen, Hilfe und Reparaturen**

Ihr lokaler Fachhändler und die Verkaufsstelle können eine Garantiebeurteilung ohne Rücksprache mit Horizon nicht durchführen. Dies gilt auch für Garantiereparaturen. Deshalb kontaktieren Sie in einem solchen Fall den Händler, der sich mit Horizon kurz schließen wird, um eine sachgerechte Entscheidung zu fällen, die Ihnen schnellst möglich hilft.

### **Wartung und Reparatur**

Muss Ihr Produkt gewartet oder repariert werden, wenden Sie sich entweder an Ihren Fachhändler oder direkt an Horizon.

Rücksendungen / Reparaturen werden nur mit einer von Horizon vergebenen RMA Nummer bearbeitet. Diese Nummer erhalten Sie oder ihr Fachhändler vom technischen Service. Mehr Informationen dazu erhalten Sie im Serviceportal unter [www.horizonhobby.de](http://www.horizonhobby.de) oder telefonisch bei dem technischen Service von Horizon.

Packen Sie das Produkt sorgfältig ein. Beachten Sie, dass der Originalkarton in der Regel nicht ausreicht, um beim Versand nicht beschädigt zu werden. Verwenden Sie einen Paketdienstleister mit einer Tracking Funktion und Versicherung, da Horizon bis zur Annahme keine Verantwortung für den Versand des Produktes übernimmt. Bitte legen Sie dem Produkt einen Kaufbeleg bei, sowie eine ausführliche Fehlerbeschreibung und eine Liste aller eingesendeten Einzelkomponenten. Weiterhin benötigen wir die vollständige Adresse, eine Telefonnummer für Rückfragen, sowie eine Email Adresse.

### **Garantie und Reparaturen**

Garantieanfragen werden nur bearbeitet, wenn ein Originalkaufbeleg von einem autorisierten Fachhändler beiliegt, aus dem der Käufer und das Kaufdatum hervorgeht. Sollte sich ein Garantiefall bestätigen wird das Produkt repariert oder ersetzt. Diese Entscheidung obliegt einzig Horizon Hobby.

### **Kostenpflichtige Reparaturen**

Liegt eine kostenpflichtige Reparatur vor, erstellen wir einen Kostenvoranschlag, den wir Ihrem Händler übermitteln. Die Reparatur wird erst vorgenommen, wenn wir die Freigabe des Händlers erhalten. Der Preis für die Reparatur ist bei Ihrem Händler zu entrichten. Bei kostenpflichtigen Reparaturen werden mindestens 30 Minuten Werkstattzeit und die Rückversandkosten in Rechnung gestellt. Sollten wir nach 90 Tagen keine Einverständniserklärung zur Reparatur vorliegen haben, behalten wir uns vor, das Produkt zu vernichten oder anderweitig zu verwerten.

**ACHTUNG: Kostenpflichtige Reparaturen nehmen wir nur für Elektronik und Motoren vor. Mechanische Reparaturen, besonders bei Hubschraubern und RC-Cars sind extrem aufwendig und müssen deshalb vom Käufer selbst vorgenommen werden.** 10/15

## Garantie und Service Kontaktinformationen

Land des Kauf	Horizon Hobby	Telefon/E-mail Adresse	Adresse
Europäische Union	Horizon Technischer Service .....	service@horizonhobby.de	Hanskampring 9 D 22885 Barsbüttel, Germany
	Sales: Horizon Hobby GmbH	+49 (0) 4121 2655 100	

## Rechtliche Informationen für die Europäische Union



### EU Konformitätserklärung

Horizon LLC erklärt hiermit, dass dieses Produkt konform zu den essentiellen Anforderungen der RED und EMC Direktive ist.

Eine Kopie der Konformitätserklärung ist online unter folgender Adresse verfügbar :

<http://www.horizonhobby.com/content/support-render-compliance>.



### Anweisungen zur Entsorgung von Elektro- und Elektronik-Altgeräten für Benutzer in der Europäischen Union

Dieses Produkt darf nicht zusammen mit anderem Abfall entsorgt werden. Stattdessen ist der Benutzer dafür verantwortlich, unbrauchbare Geräte durch Abgabe bei einer speziellen Sammelstelle für das Recycling von unbrauchbaren elektrischen und elektronischen Geräten zu entsorgen. Die separate Sammlung und das Recycling von unbrauchbaren Geräten zum Zeitpunkt der Entsorgung hilft, natürliche Ressourcen zu bewahren und sicherzustellen, dass Geräte auf eine Weise wiederverwertet werden, bei der die menschliche Gesundheit und die Umwelt geschützt werden. Weitere Informationen dazu, wo Sie unbrauchbare Geräte zum Recycling abgeben können, erhalten Sie bei lokalen Ämtern, bei der Müllabfuhr für Haushaltsmüll sowie dort, wo Sie das Produkt gekauft haben.

**HINWEIS:** Für Kunden aus der Europäischen Union ist dieses Produkt aufgrund von Frequenzbegrenzungen nur für den Innenbereich bestimmt. Nicht im Freien verwenden.

## Ersatzteile

<b>BLH9901</b>	Propellersatz (8)
<b>BLH9902</b>	Motorsatz (2)
<b>BLH9903</b>	Flugsteuerung Board
<b>BLH9904</b>	Kameraplatte
<b>BLH9905</b>	Kameraobjektiv

<b>BLH9906</b>	Abdeckung
<b>BLH9907</b>	Planarantenne
<b>BLH9908</b>	Hauptrahmen
<b>BLH9909</b>	Schraubensatz
<b>EFLB5501S25UM</b>	550mAh 1S 3,7V 25C LiPo

## REMARQUE

La totalité des instructions, garanties et autres documents est sujette à modification à la seule discrétion d'Horizon Hobby, LLC. Pour obtenir la documentation à jour, rendez-vous sur le site [horizonhobby.com](http://horizonhobby.com) et cliquez sur l'onglet de support de ce produit.

## Signification de certains termes spécifiques

Les termes suivants sont utilisés dans l'ensemble du manuel pour indiquer différents niveaux de danger lors de l'utilisation de ce produit :

**AVERTISSEMENT** : procédures qui, si elles ne sont pas suivies correctement, peuvent entraîner des dégâts matériels et des blessures graves OU engendrer une probabilité élevée de blessure superficielle.

**ATTENTION** : procédures qui, si elles ne sont pas suivies correctement, peuvent entraîner des dégâts matériels ET des blessures graves.

**REMARQUE** : procédures qui, si elles ne sont pas suivies correctement, peuvent entraîner des dégâts matériels ET éventuellement un faible risque de blessures.

 **AVERTISSEMENT** : lisez la TOTALITÉ du manuel d'utilisation afin de vous familiariser avec les caractéristiques du produit avant de le faire fonctionner. Une utilisation incorrecte du produit peut entraîner sa détérioration, ainsi que des risques de dégâts matériels, voire de blessures graves.

Ceci est un produit de loisirs sophistiqué. Il doit être manipulé avec prudence et bon sens et requiert des aptitudes de base en mécanique. Toute utilisation irresponsable de ce produit ne respectant pas les principes de sécurité peut provoquer des blessures, entraîner des dégâts matériels et endommager le produit. Ce produit n'est pas destiné à être utilisé par des enfants sans la surveillance directe d'un adulte. N'essayez pas de démonter le produit, de l'utiliser avec des composants incompatibles ou d'en améliorer les performances sans l'accord d'Horizon Hobby, LLC. Ce manuel comporte des instructions relatives à la sécurité, au fonctionnement et à l'entretien. Il est capital de lire et de respecter la totalité des instructions et avertissements du manuel avant l'assemblage, le réglage et l'utilisation, ceci afin de manipuler correctement l'appareil et d'éviter tout dégât matériel ou toute blessure grave.

**14 ans et plus. Ceci n'est pas un jouet.**

## Précautions et directives liées à la sécurité

- Maintenez toujours une distance de sécurité adéquate dans toutes les directions autour de l'appareil pour éviter tout risque de collision ou de blessure. Cet appareil est contrôlé par un signal radio et peut être soumis à des interférences provenant de nombreuses sources hors de votre contrôle. Les interférences peuvent entraîner une perte de contrôle momentanée.
- Utilisez toujours l'appareil dans des espaces dégagés, à l'écart des véhicules, de la circulation et des personnes.
- Respectez toujours scrupuleusement les instructions et avertissements relatifs à l'appareil et à tous les équipements complémentaires optionnels utilisés (chargeurs, packs de batteries rechargeables, etc.).
- Tenez les produits chimiques, les petites pièces et les composants électriques hors de portée des enfants.
- Évitez d'exposer à l'eau tout équipement non conçu et protégé à cet effet. L'humidité endommage les composants électroniques.
- Ne mettez jamais aucune pièce de l'appareil dans votre bouche. Vous vous exposeriez à un risque de blessure grave, voire mortelle.
- N'utilisez jamais l'appareil lorsque les batteries de l'émetteur sont presque vides.
- Gardez toujours l'aéronef en vue et sous contrôle.
- Baissez toujours le manche des gaz lorsque les pales touchent un objet ou le sol.
- Utilisez toujours des batteries complètement chargées.
- N'éteignez jamais l'émetteur lorsque l'aéronef est sous tension.
- Retirez toujours les batteries avant le démontage.
- Séchez systématiquement les pièces de l'appareil.
- Laissez toujours les pièces refroidir avant de les toucher.
- Retirez systématiquement les batteries après utilisation.
- N'utilisez jamais l'aéronef lorsque les câbles sont endommagés.
- Ne touchez jamais les pièces mobiles.

 **AVERTISSEMENT CONTRE LES PRODUITS CONTREFAITS** : Si vous devez remplacer un élément Spektrum équipant un produit Horizon Hobby, veuillez toujours vous le procurer chez Horizon Hobby ou chez un revendeur agréé afin d'être sûr d'obtenir un produit Spektrum original de haute qualité. Horizon Hobby, LLC décline tout service et garantie concernant la compatibilité et les performances des produits contrefaits ou des produits clamant la compatibilité avec Spektrum ou le DSM.

Ce produit utilise un logiciel tiers Betaflight pour une partie du codage. Pour plus d'informations sur le logiciel Betaflight, veuillez consulter le site: <https://github.com/betaflight/betaflight/wiki>.

**LOGICIEL TIERS.** Ce produit peut contenir des codes développés par un ou plusieurs tiers ("Logiciel tiers"). Certains logiciels tiers peuvent être soumis à d'autres conditions générales, qui peuvent être téléchargées avec la documentation du produit. Nonobstant des conditions générales du présent contrat, le logiciel tiers vous est concédé selon les conditions générales du contrat de licence du logiciel identifié dans les informations de logiciel libre. Si les conditions générales tiers incluent des licences qui garantissent la disponibilité du code source (comme la licence GPL, General Public Licence), les informations de logiciel libre ou les médias sur lesquels le logiciel est livré fourniront des instructions pour pouvoir obtenir ce code source.

**REMARQUE** : Consultez les lois et ordonnances de votre région avant d'utiliser l'équipement FPV (vue à la première personne). Certaines régions peuvent limiter ou interdire l'utilisation de l'équipement FPV. L'utilisation de ce produit d'une façon légale et responsable est sous votre entière responsabilité.

*Pour recevoir des mises à jour sur les produits, des offres spéciales et bien plus, enregistrez votre produit sur le site [www.bladehelis.com](http://www.bladehelis.com).*



## Spécifications

<b>Longueur :</b>	134 mm	<b>Diamètre de l'hélice :</b>	44 mm
<b>Largeur :</b>	126 mm	<b>Poids de vol :</b>	69 grammes
<b>Hauteur :</b>	55 mm		

## Appareil

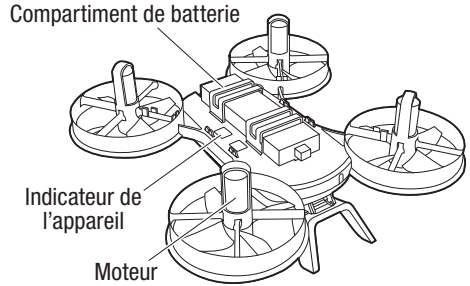
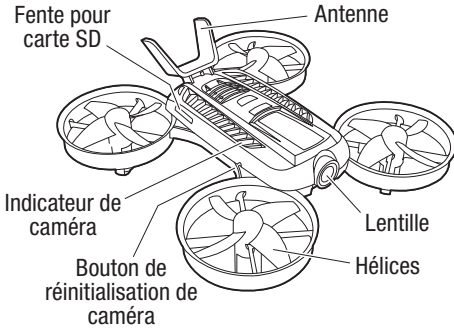

## Émetteur

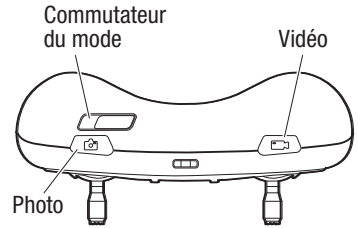
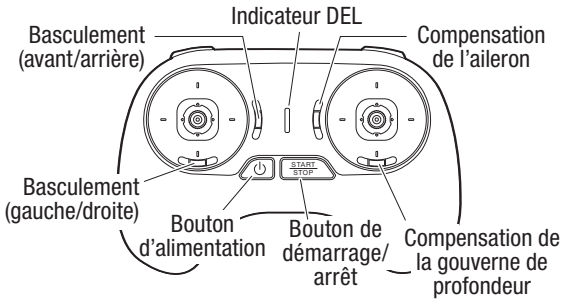

## Installation de l'application

Téléchargez et installez FPV HD View.



## Charge de la batterie

**Chargement :**  
La DEL brille en rouge fixe

**Chargé :**  
La DEL s'éteint

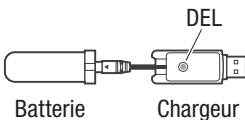

**Chargement :**  
La DEL brille en bleu fixe

**Chargé :**  
La DEL s'éteint

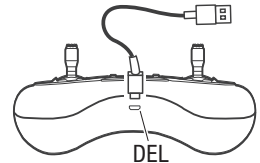

## Connexion

1. Insérez la carte SD.
2. Appuyez sur le bouton d'alimentation et maintenez-le enfoncé pour allumer l'émetteur.
3. Insérez la batterie de vol dans le compartiment de batterie et branchez le connecteur dans la batterie.
4. Connectez le réseau Wi-Fi en utilisant les paramètres de votre téléphone.

Nom : idxhd\_XXXXXXX  
Mot de passe : 1234567890

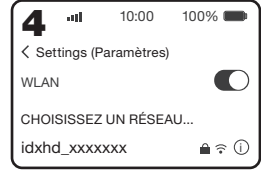
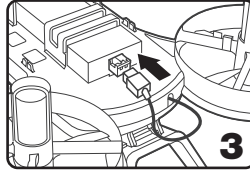
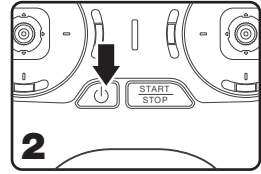
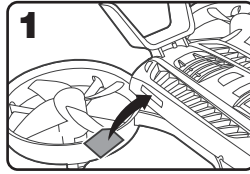

## WiFi

Destination	Canal WI-FI
USA	Fréquence 1: canal 36,40,44,48      Fréquence 4: canal 149,153,157,161,165
UE/AUS	Fréquence 1: canal 36,40,44,48

## Décollage

1. Appuyez sur le bouton START/STOP (DÉMARRAGE/ ARRÊT) et maintenez-le enfoncé.
2. Poussez la manette des gaz à fond vers le bas, puis vers le haut (doucement) pour décoller.

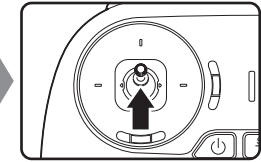
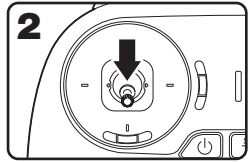
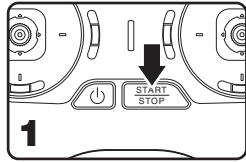

## Commandes de vol

### Manche gauche

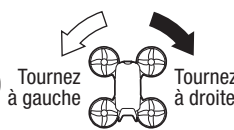
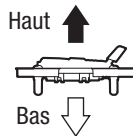

### Manche droit

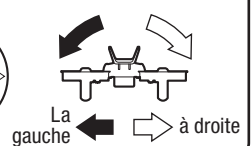
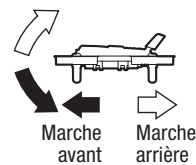

## Introduction du mode de vol

**Mode d'altitude** L'appareil maintiendra une altitude de vol. Son angle d'inclinaison est limité. Lorsque les manches sont relâchés, l'appareil revient au vol à niveau.

**Mode d'angle** L'angle d'inclinaison de l'appareil est augmenté. Lorsque les manches sont relâchés, l'appareil revient au vol à niveau.

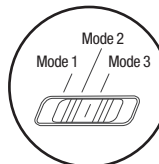

**Mode de vol 1** - Mode d'altitude  
**Mode de vol 2/3** - Mode d'angle

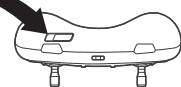

## Introduction de fonction

**Meow** Le mode « Meow » rend automatiquement vertical votre appareil écrasé pour maximiser le vol et minimiser la marche. Appuyez sur le bouton START/STOP (DÉMARRAGE/ARRÊT) une fois pour arrêter les moteurs. Appuyez à nouveau pour basculer votre appareil en position verticale.

**Auto-Flip** Vous pouvez appuyer sur le bouton de basculement lorsque l'appareil est en vol stationnaire ou qu'il vole dans l'air pour effectuer une boucle. (Auto Flip ne fonctionne qu'en mode altitude.)

## Atterrissage

1. Poussez la manette des gaz vers le bas jusqu'à ce que l'appareil touche le sol.
2. Appuyez sur le bouton Start/Stop (Démarrage/arrêt) pour arrêter les moteurs.

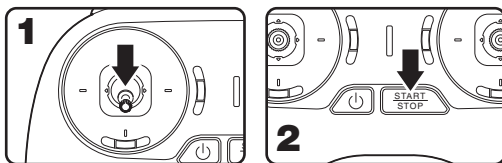

**REMARQUE :** La Low voltage cutoff (Coupeure par tension faible) peut protéger la batterie efficacement en évitant les décharges excessives. Lorsque l'indicateur de caméra et l'indicateur de l'appareil clignotent en rouge simultanément, veuillez faire atterrir l'appareil dès que possible.

## Spécification

Appareil		* (Batterie incluse)		Caméra		** dépend de l'appareil mobile	
Poids au décollage*	65 g			FOV:	117°		
Batterie :	1S 550 mAh Li-Po			Pixels effectifs :	13 MP		
Longueur :	135 mm			Modes d'enregistrement vidéo :	1080p 60fps/480p 60fps		
Largeur :	130 mm			Vidéo Trans. Portée :	Jusqu'à 91 m avec un téléphone portable**		
Hauteur :	45 mm			Latence :	<100 ms		
Temps de vol :	Environ 4+ min						

## Émetteur

Fréquence radio :	2,4 GHz	Portée de contrôle :	100 m	Batterie :	Batterie Li-Po intégrée
-------------------	---------	----------------------	-------	------------	-------------------------

## Indicateur d'état de DEL

Appareil		Caméra	
Connecté à l'émetteur	Bleu fixe allumé	Le Wi-Fi n'est pas prêt	Rouge fixe allumé
Attendez la connexion de l'émetteur	Bleu clignotant rapidement	Avertissement de tension faible de batterie	Rouge clignotant
Connexion perdue avec l'émetteur	Bleu clignotant	Wi-Fi prêt pour l'appariement (Carte mémoire installée)	Vert clignotant
Avertissement de tension faible	Rouge clignotant	Wi-Fi connecté (Carte mémoire installée)	Vert fixe allumé
		Prise de photo	Bleu clignotant une fois
		Enregistrement de vidéo	Bleu clignotant
		Carte mémoire pleine / sans carte mémoire	Jaune clignotant

## Émetteur

	Taux de contrôle (élevé)	Taux de contrôle (bas)
Niveau de batterie (remplie)	Vert fixe allumé	Vert clignotant
Niveau de batterie (faible)	Rouge fixe allumé	Rouge clignotant

## Avertissements de charge

**AVERTISSEMENT:** Le non-respect de ces avertissements peut entraîner un mauvais fonctionnement du produit, des problèmes électriques, une surchauffe, INCENDIE et à terme blessures et dommages matériels.

- **NE LAISSEZ JAMAIS LA BATTERIE ET LE CHARGEUR SANS SURVEILLANCE DURANT L'UTILISATION.**
- **NE CHARGEZ JAMAIS LES BATTERIES DURANT LA NUIT.**
- Ne mettez jamais des batteries endommagées en charge. Si la batterie commence à gonfler lors de la charge ou l'utilisation, débranchez-la immédiatement.
- Utilisez toujours la batterie et le chargeur fournis. Débranchez la batterie après charge.
- Chargez les batteries à l'écart de matières inflammables dans un endroit bien aéré.
- Ne chargez, transportez ou stockez jamais dans un endroit chaud, froid ou très ensoleillé (température recommandée entre 5 et 49°C).

## Charge de la batterie

**ATTENTION:** Utilisez uniquement des chargeurs spécifiquement conçus pour charger la batterie Li-Po incluse. Le fait de charger la batterie avec un chargeur non-compatible peut être à l'origine d'un incendie provoquant des blessures corporelles ou des dégâts matériels.

**ATTENTION:** Ne dépassez jamais l'intensité de charge recommandée.

**ATTENTION:** Débranchez immédiatement la batterie une fois que la charge est terminée. Ne jamais laisser une batterie connectée au chargeur.

Le chargeur de batterie USB (EFLC1013) inclus avec votre appareil a été conçu pour charger de manière sécurisée la batterie de vol 1S 3,7 V 550 mAh 25 C Li-Po.

**REMARQUE:** Inspectez la batterie pour vous assurer qu'elle n'est pas endommagée, c'est-à-dire non gonflée, courbée, brisée ou perforée. Ne chargez que les batteries froides au toucher et non endommagées.

1. Insérez le chargeur dans le port USB. Le chargeur utilise uniquement l'alimentation du port USB. Les alimentations USB, comme celles utilisées pour charger les téléphones portables, peuvent aussi être utilisées.
2. Branchez la batterie au chargeur comme indiqué dans l'illustration ci-dessus. Lorsque vous réussissez la connexion, la DEL du chargeur brille en rouge fixe, indiquant que la charge a commencé. Il faut environ 60 minutes pour charger une batterie de 500 mAh entièrement déchargée (pas excessivement déchargée). La DEL s'éteint lorsque la charge est terminée.

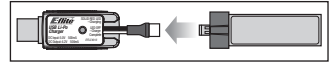

**EN CHARGE** (DEL en rouge fixe)  
**CHARGE TERMINÉE** (DEL OFF (ÉTEINTE))

3. Déconnectez toujours la batterie de vol du chargeur immédiatement après la fin de la charge.

**ATTENTION:** Une fois que la charge est complète, retirez immédiatement la batterie. Ne laissez jamais une batterie connectée au chargeur.

## Garantie et réparations

### Durée de la garantie

Garantie exclusive - Horizon Hobby, LLC (Horizon) garantit que le Produit acheté (le « Produit ») sera exempt de défauts matériels et de fabrication à sa date d'achat par l'Acheteur. La durée de garantie correspond aux dispositions légales du pays dans lequel le produit a été acquis. La durée de garantie est de 6 mois et la durée d'obligation de garantie de 18 mois à l'expiration de la période de garantie.

### Limitations de la garantie

(a) La garantie est donnée à l'acheteur initial (« Acheteur ») et n'est pas transférable. Le recours de l'acheteur consiste en la réparation ou en l'échange dans le cadre de cette garantie. La garantie s'applique uniquement aux produits achetés chez un revendeur Horizon agréé. Les ventes faites à des tiers ne sont pas couvertes par cette garantie. Les

revendications en garantie seront acceptées sur fourniture d'une preuve d'achat valide uniquement. Horizon se réserve le droit de modifier les dispositions de la présente garantie sans avis préalable et révoque alors les dispositions de garantie existantes.

- (b) Horizon n'endosse aucune garantie quant à la vendabilité du produit ou aux capacités et à la forme physique de l'utilisateur pour une utilisation donnée du produit. Il est de la seule responsabilité de l'acheteur de vérifier si le produit correspond à ses capacités et à l'utilisation prévue.
- (c) Recours de l'acheteur – Il est de la seule discrétion d'Horizon de déterminer si un produit présentant un cas de garantie sera réparé ou échangé. Ce sont là les recours exclusifs de l'acheteur lorsqu'un défaut est constaté.
- Horizon se réserve la possibilité de vérifier tous les éléments

utilisés et susceptibles d'être intégrés dans le cas de garantie. La décision de réparer ou de remplacer le produit est du seul ressort d'Horizon. La garantie exclut les défauts esthétiques ou les défauts provoqués par des cas de force majeure, une manipulation incorrecte du produit, une utilisation incorrecte ou commerciale de ce dernier ou encore des modifications de quelque nature qu'elles soient.

La garantie ne couvre pas les dégâts résultant d'un montage ou d'une manipulation erronés, d'accidents ou encore du fonctionnement ainsi que des tentatives d'entretien ou de réparation non effectuées par Horizon. Les retours effectués par le fait de l'acheteur directement à Horizon ou à l'une de ses représentations nationales requièrent une confirmation écrite.

### Limitation des dommages

Horizon ne saurait être tenu pour responsable de dommages consécutifs directs ou indirects, de pertes de revenus ou de pertes commerciales, liés de quelque manière que ce soit au produit et ce, indépendamment du fait qu'un recours puisse être formulé en relation avec un contrat, la garantie ou l'obligation de garantie. Par ailleurs, Horizon n'acceptera pas de recours issus d'un cas de garantie lorsque ces recours dépassent la valeur unitaire du produit. Horizon n'exerce aucune influence sur le montage, l'utilisation ou la maintenance du produit ou sur d'éventuelles combinaisons de produits choisis par l'acheteur. Horizon ne prend en compte aucune garantie et n'accepte aucun recours pour les blessures ou les dommages pouvant en résulter. Horizon Hobby ne saurait être tenu responsable d'une utilisation ne respectant pas les lois, les règles ou réglementations en vigueur.

En utilisant et en montant le produit, l'acheteur accepte sans restriction ni réserve toutes les dispositions relatives à la garantie figurant dans le présent document. Si vous n'êtes pas prêt, en tant qu'acheteur, à accepter ces dispositions en relation avec l'utilisation du produit, nous vous demandons de restituer au vendeur le produit complet, non utilisé et dans son emballage d'origine.

### Indications relatives à la sécurité

Ceci est un produit de loisirs perfectionné et non un jouet. Il doit être utilisé avec précaution et bon sens et nécessite quelques aptitudes mécaniques ainsi que mentales. L'incapacité à utiliser le produit de manière sûre et raisonnable peut provoquer des blessures et des dégâts matériels conséquents. Ce produit n'est pas destiné à être utilisé par des enfants sans la surveillance par un tuteur. La notice d'utilisation contient des indications relatives à la sécurité ainsi que des indications concernant la maintenance et le fonctionnement du produit. Il est absolument indispensable de lire et de comprendre ces indications avant la première mise en service. C'est uniquement ainsi qu'il sera possible d'éviter une manipulation erronée et des accidents entraînant des blessures et des dégâts. Horizon Hobby ne saurait être tenu

responsable d'une utilisation ne respectant pas les lois, les règles ou réglementations en vigueur.

### Questions, assistance et réparations

Votre revendeur spécialisé local et le point de vente ne peuvent effectuer une estimation d'éligibilité à l'application de la garantie sans avoir consulté Horizon. Cela vaut également pour les réparations sous garantie. Vous voudrez bien, dans un tel cas, contacter le revendeur qui conviendra avec Horizon d'une décision appropriée, destinée à vous aider le plus rapidement possible.

### Maintenance et réparation

Si votre produit doit faire l'objet d'une maintenance ou d'une réparation, adressez-vous soit à votre revendeur spécialisé, soit directement à Horizon. Emballez le produit soigneusement. Veuillez noter que le carton d'emballage d'origine ne suffit pas, en règle générale, à protéger le produit des dégâts pouvant survenir pendant le transport. Faites appel à un service de messagerie proposant une fonction de suivi et une assurance, puisque Horizon ne prend aucune responsabilité pour l'expédition du produit jusqu'à sa réception acceptée. Veuillez joindre une preuve d'achat, une description détaillée des défauts ainsi qu'une liste de tous les éléments distincts envoyés. Nous avons de plus besoin d'une adresse complète, d'un numéro de téléphone (pour demander des renseignements) et d'une adresse de courriel.

### Garantie et réparations

Les demandes en garantie seront uniquement traitées en présence d'une preuve d'achat originale émanant d'un revendeur spécialisé agréé, sur laquelle figurent le nom de l'acheteur ainsi que la date d'achat. Si le cas de garantie est confirmé, le produit sera réparé. Cette décision relève uniquement d'Horizon Hobby.

### Réparations payantes

En cas de réparation payante, nous établissons un devis que nous transmettons à votre revendeur. La réparation sera seulement effectuée après que nous ayons reçu la confirmation du revendeur. Le prix de la réparation devra être acquitté au revendeur. Pour les réparations payantes, nous facturons au minimum 30 minutes de travail en atelier ainsi que les frais de réexpédition. En l'absence d'un accord pour la réparation dans un délai de 90 jours, nous nous réservons la possibilité de détruire le produit ou de l'utiliser autrement.

**ATTENTION: Nous n'effectuons de réparations payantes que pour les composants électroniques et les moteurs. Les réparations touchant à la mécanique, en particulier celles des hélicoptères et des voitures radiocommandées, sont extrêmement coûteuses et doivent par conséquent être effectuées par l'acheteur lui-même.**

10/15

## Coordonnées de Garantie et réparations

Pays d'achat	Horizon Hobby	Numéro de téléphone/E-mail	Adresse
Union européenne	Horizon Technischer Service	service@horizonhobby.de	Hanskampring 9 D 22885 Barsbüttel, Germany
	Sales: Horizon Hobby GmbH	+49 (0) 4121 2655 100	

## IC Déclaration

### IC: 11554B-YUNST6

Le présent appareil est conforme aux CNR d'Industrie Canada applicables aux appareils radio exempts de licence. L'exploitation est autorisée aux deux conditions suivantes : (1) l'appareil ne doit pas produire de brouillage, et (2) l'utilisateur de l'appareil doit accepter tout brouillage radioélectrique subi, même si le brouillage est susceptible d'en compromettre le fonctionnement.

**REMARQUE:** Toute modification de ce produit annule l'autorité de l'utilisateur à utiliser cet équipement.

## Informations de conformité pour l'Union européenne



### Déclaration de conformité de l'Union européenne :

Horizon Hobby, LLC déclare par la présente que ce produit est en conformité avec les exigences essentielles et les autres dispositions des directives RED et CEM.

Une copie de la déclaration de conformité européenne est disponible à : <http://www.horizonhobby.com/content/support-render-compliance>.

### Instrutions relatives à l'élimination des D3E pour les utilisateurs résidant dans l'Union européenne



Ce produit ne doit pas être éliminé avec d'autres déchets. Il relève de la responsabilité de l'utilisateur d'éliminer les équipements mis au rebut en les remettant à un point de collecte désigné en vue du recyclage des déchets d'équipements électriques et électroniques. La collecte et le recyclage séparés de vos équipements au moment de leur élimination aideront à préserver les ressources naturelles et à garantir que les déchets seront recyclés de manière à protéger la santé humaine et l'environnement. Pour plus d'informations quant aux lieux de dépôt de vos équipements mis au rebut en vue du recyclage, veuillez contacter votre mairie, votre service de traitement des ordures ménagères ou le magasin dans lequel vous avez acheté le produit.

**REMARQUE :** Pour les clients de l'Union européenne, à cause des restrictions de fréquence, ce produit n'est destiné qu'à une utilisation à l'intérieur. Ne l'utilisez pas à l'extérieur.

## Pièces de Rechange

<b>BLH9901</b>	Ensemble hélices (8)	<b>BLH9906</b>	Verrière
<b>BLH9902</b>	Ensemble moteur (2)	<b>BLH9907</b>	Antenne plane
<b>BLH9903</b>	Contrôleur de vol	<b>BLH9908</b>	Châssis principal
<b>BLH9904</b>	Platine caméra	<b>BLH9909</b>	Ensemble de vis
<b>BLH9905</b>	Objectif de la caméra	<b>EFLB5501S25UM</b>	LiPo 3,7V 550mAh 1S 25C

## AVVISO

Tutte le istruzioni, le garanzie e gli altri documenti pertinenti sono soggetti a cambiamenti a totale discrezione di Horizon Hobby, LLC. Per una documentazione aggiornata sul prodotto, visitare il sito [horizonhobby.com](http://horizonhobby.com) e fare clic sulla sezione Support del prodotto.

### Significato di termini specialistici

Nella documentazione relativa al prodotto vengono utilizzati i seguenti termini per indicare i vari livelli di pericolo potenziale durante l'uso del prodotto:

**AVVERTENZA:** indica procedure che, se non debitamente seguite, determinano il rischio di danni alle cose, danni collaterali e gravi lesioni alle persone o il rischio elevato di lesioni superficiali alle persone.

**ATTENZIONE:** indica procedure che, se non debitamente seguite, determinano il rischio di danni alle cose E di gravi lesioni alle persone.

**AVVISO:** indica procedure che, se non debitamente seguite, possono determinare il rischio di danni alle cose E il rischio minimo o nullo di lesioni alle persone.

 **AVVERTENZA:** leggere TUTTO il manuale di istruzioni e familiarizzare con le caratteristiche del prodotto prima di farlo funzionare. Un uso improprio del prodotto può causare danni al prodotto stesso e alle altre cose e gravi lesioni alle persone. Questo è un prodotto sofisticato per appassionati di modellismo. Deve essere azionato in maniera attenta e responsabile e richiede alcune conoscenze basilari di meccanica. L'uso improprio o irresponsabile di questo prodotto può causare lesioni alle persone e danni al prodotto stesso o alle altre cose. Questo prodotto non deve essere utilizzato dai bambini senza la diretta supervisione di un adulto. Non tentare in nessun caso di smontare il prodotto, di utilizzarlo con componenti non compatibili o di potenziarlo senza previa approvazione di Horizon Hobby, LLC. Questo manuale contiene le istruzioni per la sicurezza, l'uso e la manutenzione del prodotto. È fondamentale leggere e seguire tutte le istruzioni e le avvertenze del manuale prima di montare, impostare o utilizzare il prodotto, al fine di utilizzarlo correttamente e di evitare di causare danni alle cose o gravi lesioni alle persone.

**Almeno 14 anni. Non è un giocattolo.**

### Ulteriori precauzioni per la sicurezza e avvertenze

- Mantenere sempre un perimetro di sicurezza intorno al modello per evitare collisioni o ferite. Questo modello funziona con comandi radio soggetti alle interferenze di altri dispositivi non controllabili dall'utente. Le interferenze possono provocare una momentanea perdita di controllo.
- Utilizzare sempre il modello in spazi aperti liberi da veicoli, traffico o persone.
- Seguire sempre scrupolosamente le istruzioni e le avvertenze relative al e a tutti gli accessori (caricabatterie, pacchi batterie ricaricabili ecc.).
- Tenere sempre le sostanze chimiche, i componenti di piccole dimensioni e i componenti elettrici fuori dalla portata dei bambini.
- Evitare sempre il contatto con l'acqua di tutti i dispositivi che non sono stati specificatamente progettati per funzionare in acqua. L'umidità danneggia le parti elettroniche.
- Non mettere in bocca alcun componente del modello poiché potrebbe causare lesioni gravi o persino la morte.
- Non far volare il modello se le batterie del trasmettitore sono poco cariche.
- Tenere sempre il modello a vista e sotto controllo.
- Abbassare sempre completamente lo stick del motore, quando le eliche rischiano di toccare un oggetto o il suolo.
- Utilizzare sempre batterie completamente cariche.
- Tenere sempre acceso il trasmettitore mentre il velivolo è alimentato.
- Rimuovere sempre le batterie prima dello smontaggio.
- Tenere sempre pulite le parti mobili.
- Tenere sempre asciutte le parti.
- Lasciare sempre raffreddare le parti dopo l'uso prima di toccarle.
- Rimuovere sempre le batterie dopo l'uso.
- Non far volare mai il velivolo con il cablaggio danneggiato.
- Non toccare mai le parti mobili.

 **ATTENZIONE AI PRODOTTI CONTRAFFATTI:** Quando è necessario sostituire componenti Spektrum che si trovano fra i prodotti Horizon Hobby, bisogna sempre acquistarli da un rivenditore autorizzato Horizon per essere certi della loro qualità. Horizon Hobby LLC declina ogni responsabilità, servizio tecnico e garanzia per l'uso di materiale non originale o che dichiara di essere compatibile con la tecnologia DSM o con Spektrum.

Questo prodotto usa porzioni di codice del software di terze parti Betaflight. Per maggiori informazioni sul software Betaflight, visitare il sito: <https://github.com/betaflight/betaflight/wiki>.

**SOFTWARE DI TERZE PARTI** Questo prodotto può includere un codice sviluppato da una o più terze parti (di seguito "software di terze parti"). Alcuni software di terze parti potrebbero essere soggetti ad altri termini e condizioni che sono scaricabili insieme alla documentazione del prodotto. Fermi restando i termini e le condizioni del presente accordo, il software di terze parti viene concesso in licenza all'utente alle condizioni e nei termini previsti dal contratto di licenza software indicato negli avvisi di divulgazione del software open source. Se i termini e le condizioni delle terze parti includono licenze che autorizzano la messa a disposizione del codice sorgente (ad esempio, la licenza GNU GPL), gli avvisi di divulgazione del software open source o il supporto su cui viene fornito tale software forniranno le istruzioni su come ottenere una copia di tale codice.

**AVVISO.** Consultare le leggi e le normative locali prima di utilizzare gli strumenti FPV (visione in prima persona). In alcune aree le operazioni in FPV potrebbero essere limitate o proibite. È responsabilità dell'utente finale utilizzare il prodotto secondo legge e in maniera responsabile.

*Per ricevere aggiornamenti su prodotti, offerte speciale e molto altro, registrare il proprio aeromodello online su [www.bladehelis.com](http://www.bladehelis.com).*

## Specifiche

<b>Lunghezza:</b>	134 mm	<b>Diametro elica:</b>	44 mm
<b>Larghezza:</b>	126 mm	<b>Peso in volo:</b>	69 g
<b>Altezza:</b>	55 mm		

## Velivolo

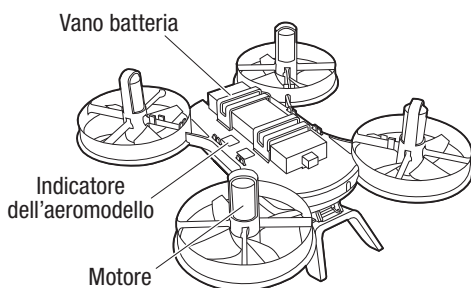
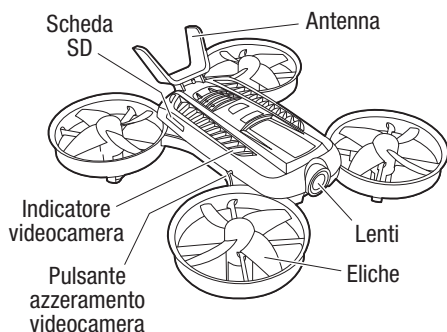

## Trasmittente

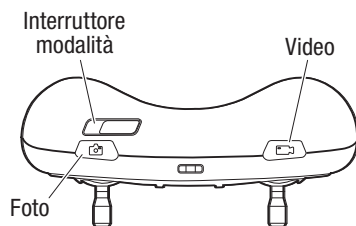
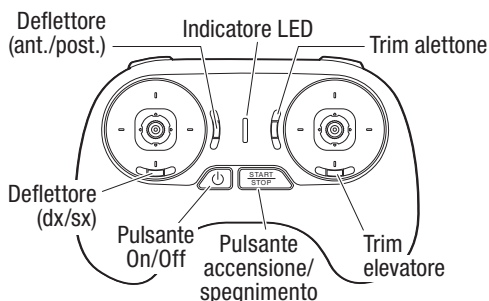

## Installazione app

Scaricare e installare la visualizzazione ad alta definizione FPV.

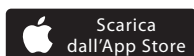

## Caricamento della batteria

**In carica:**  
Il LED diventa rosso, fisso

**Caricata:**  
Il LED si spegne

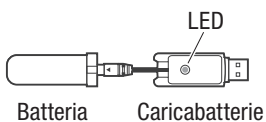

**In carica:**  
Il LED diventa blu, fisso

**Caricata:**  
Il LED si spegne

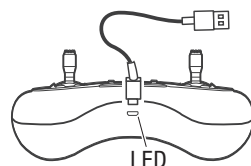



## Collegamento

1. Inserire la scheda SD.
2. Premere e tenere premuto il pulsante di alimentazione per accendere la trasmittente.
3. Inserire la batteria di bordo nel vano batteria e collegare il connettore nella batteria.
4. Collegare alla rete Wi-Fi usando le impostazioni del telefono.

Nome: idxhd\_xxxxxxx  
 Password: 1234567890

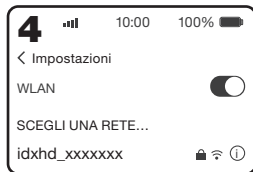
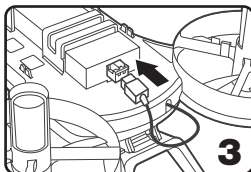
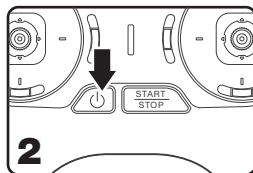
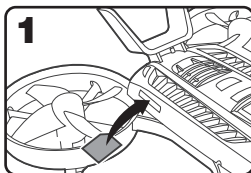

## WiFi

Destinazione	Canale WiFi
<b>USA</b>	Frequenza 1: canale 36,40,44,48      Frequenza 4: canale 149,153,157,161,165
<b>UE/AUS</b>	Frequenza 1: canale 36,40,44,48

## Decollo

1. Premere e tenere premuto il pulsante START/STOP.
2. Spingere la manetta verso il basso quindi verso l'alto (lentamente) per decollare.

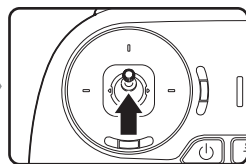
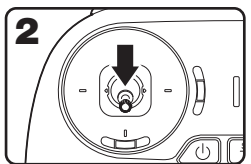
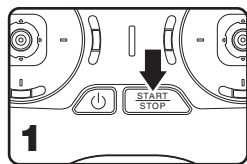

## Comandi di volo

### Stick sx

Accelera-  
zione/De-  
celerazione

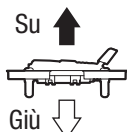
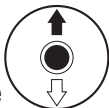

Timone  
sx/dx

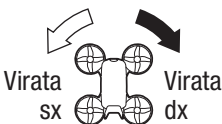
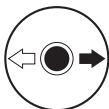

### Stick dx

Elevatore  
su/giù

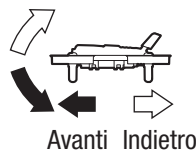
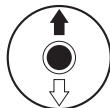

Alettone  
sx/dx

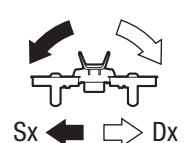
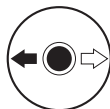

## Introduzione modalità di volo

**Modalità di altitudine** Il velivolo manterrà l'altitudine di volo. L'angolo d'inclinazione è limitato. Quando vengono rilasciati gli stick, il velivolo tornerà a volare livellato.

**Modalità di angolazione** L'angolo di inclinazione del velivolo è aumentato. Quando vengono rilasciati gli stick, il velivolo tornerà a volare livellato.

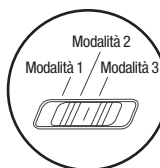

**Modalità di** – Modalità di altitudine

**Modalità di** – Modalità di angolazione

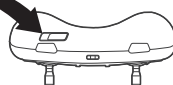

## Introduzione delle funzioni

**Meow** La modalità “Meow” riporta automaticamente in posizione corretta il velivolo incidentato per ottimizzare il volo e ridurre al minimo gli spostamenti a terra. Premere il pulsante START/STOP una volta per arrestare i motori. Premere nuovamente per riportare il velivolo in posizione corretta.

**Posizionamento automatico** È possibile premere il pulsante dei deflettori quando il velivolo volteggia o vola nell'aria per realizzare un loop. (Auto-flip funziona solo in modalità altitudine)

## Atterraggio

1. Spingere la manetta verso il basso fino a quando il velivolo tocca terra.
2. Premere il pulsante Avvio/Arresto per arrestare i motori.

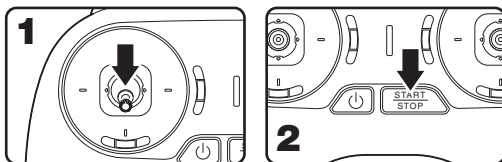

**AVVISO.** L'interruzione per tensione bassa può proteggere la batteria in modo efficace evitandone uno scaricamento eccessivo. Quando l'indicatore della videocamera e l'indicatore del velivolo lampeggiano in rosso insieme, far atterrare il velivolo appena possibile.

## Specifiche

Velivolo	*(Batteria inclusa)
<b>Peso al decollo*:</b>	65 g
<b>Batteria:</b>	Li-Po 550 mAh 1S
<b>Lunghezza:</b>	135 mm
<b>Larghezza:</b>	130 mm
<b>Altezza:</b>	45 mm
<b>Tempo di volo:</b>	Circa 4+ min.

Videocamera	** a seconda del dispositivo mobile
<b>FOV:</b>	117°
<b>Pixel effettivi:</b>	13 MP
<b>Modalità di registrazione video:</b>	1080p 60fps/480p 60fps
<b>Trascr. video Portata:</b>	Fino a 91 m con cellulare**
<b>Latenza:</b>	<100 ms

## Trasmittente

<b>Frequenza radio:</b>	2,4 GHz	<b>Portata di comando:</b>	100 m	<b>Batteria:</b>	Batteria Li-Po integrata
-------------------------	---------	----------------------------	-------	------------------	--------------------------

## Indicazione di stato LED

Velivolo	
<b>Collegato alla trasmittente</b>	Blu acceso, fisso
<b>In attesa di collegamento della trasmittente</b>	Blu lampeggiante rapido
<b>Connessione con la trasmittente persa</b>	Blu lampeggiante
<b>Avvertenza tensione bassa</b>	Rosso lampeggiante

Videocamera	
<b>Wi-Fi non pronto</b>	Rosso acceso, fisso
<b>Avvertenza tensione bassa batteria</b>	Rosso lampeggiante
<b>Wi-Fi pronto all'accoppiamento (scheda di memoria installata)</b>	Verde lampeggiante
<b>Wi-Fi collegato (scheda di memoria installata)</b>	Verde acceso, fisso
<b>Scatto di foto</b>	Blu lampeggiate una volta
<b>Registrazione video</b>	Blu lampeggiante
<b>Scheda di memoria piena / senza scheda di memoria</b>	Giallo lampeggiante

## Trasmittente

	Velocità di controllo (elevata)	Velocità di controllo (bassa)
<b>Livello della batteria (alto)</b>	Verde acceso, fisso	Verde lampeggiante
<b>Livello della batteria (basso)</b>	Rosso acceso, fisso	Rosso lampeggiante

## Avvertenze e istruzioni per le batterie

**AVVERTENZA:** Non seguendo le seguenti avvertenze potrebbero verificarsi malfunzionamenti del prodotto, problemi elettrici, un eccessivo sviluppo di calore, INCENDI e in definitiva lesioni e danni materiali.

- **NON LASCIARE MAI L'ALIMENTATORE, IL CARICABATTERIE E LA BATTERIA INCUSTODITI DURANTE L'USO.**
- **NON CARICARE MAI LE BATTERIE DURANTE LA NOTTE SENZA SUPERVISIONE.**
- Non caricare mai le batterie danneggiate. Se durante la carica o durante l'uso si forma un rigonfiamento della batteria, interrompere direttamente l'uso/la carica.
- Usare sempre la batteria e il caricabatteria inclusi nella confezione. Sconnettere la batteria dopo la carica.
- Caricare sempre le batterie lontano da materiali infiammabili in un luogo ben ventilato.
- Non caricare, trasportare o conservare mai le batterie in ambienti estremamente caldi, freddi o esposti al sole (la temperatura consigliata è compresa tra 5 e 49 °C).

## Carica della batteria di volo

**ATTENZIONE:** usare solo caricatori progettati specificamente per queste batterie LiPo. In caso contrario si potrebbero incendiare procurando danni.

**ATTENZIONE:** non superare le correnti di carica raccomandate.

**ATTENZIONE:** quando la carica è terminata, scollegare subito la batteria dal caricatore.

Il caricabatterie USB (EFLC1013) incluso nel velivolo è stato concepito per caricare in modo sicuro la batteria di bordo Li-Po 25C 550 mAh 3,7 V 1S.

**AVVISO.** Ispezionare la batteria per assicurarsi che non sia danneggiata, per es. rigonfiamenti, piegature, rotture, fori. Caricare solo batterie che risultano fredde al tatto e non danneggiate.

1. Inserire il caricabatterie in una porta USB. Il caricabatterie usa solo alimentazione dalla porta USB. È possibile utilizzare anche l'alimentazione USB, come quella usata per caricare i telefoni cellulari.
2. Collegare la batteria al caricabatterie come mostrato nell'illustrazione precedente. Quando si realizza correttamente il collegamento, il LED sul caricabatterie diventa rosso e fisso, indicando che la carica è iniziata. Caricare una batteria 500 mAh completamente scarica (non eccessivamente scarica) richiede circa 60 minuti. Il LED si spegne quando la carica è completa.

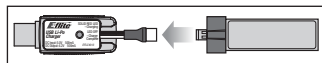

**IN CARICA** (LED rosso acceso, fisso)

**CARICA COMPLETA** (LED spento)

3. Scollegare immediatamente la batteria dal caricabatterie una volta completata la carica.

**ATTENZIONE.** Una volta completata la carica, rimuovere immediatamente la batteria. Non lasciare mai la batteria collegata al caricatore.

## Garanzia

### Periodo di garanzia

Garanzia esclusiva - Horizon Hobby, LLC (Horizon) garantisce che il prodotto acquistato (il "Prodotto") sarà privo di difetti relativi ai materiali e di eventuali errori di montaggio alla data di acquisto. Il periodo di garanzia è conforme alle disposizioni legali del paese nel quale il prodotto è stato acquistato. Tale periodo di garanzia ammonta a 6 mesi e si estende ad altri 18 mesi dopo tale termine.

### Limiti della garanzia

(a) La garanzia è limitata all'acquirente originale (Acquirente) e non è cedibile a terzi. L'acquirente ha il diritto a far riparare o a far sostituire la merce durante il periodo di questa garanzia. La garanzia copre solo quei prodotti acquistati presso un rivenditore

autorizzato Horizon. Altre transazioni di terze parti non sono coperte da questa garanzia. La prova di acquisto è necessaria per far valere il diritto di garanzia. Inoltre, Horizon si riserva il diritto di cambiare o modificare i termini di questa garanzia senza alcun preavviso e di escludere tutte le altre garanzie già esistenti.

(b) Horizon non si assume alcuna garanzia per la disponibilità del prodotto, per l'adeguatezza o l'idoneità del prodotto a particolari previsti dall'utente. È sola responsabilità dell'acquirente il fatto di verificare se il prodotto è adatto agli scopi da lui previsti.

(c) Richiesta dell'acquirente – spetta soltanto a Horizon, a propria discrezione riparare o sostituire qualsiasi prodotto considerato difettoso e che rientra nei termini di garanzia. Queste sono le uniche rivele a cui l'acquirente si può appellare, se un prodotto è difettoso.

## Limited Warranty (continued)

Horizon si riserva il diritto di controllare qualsiasi componente utilizzato che viene coinvolto nella rivalsa di garanzia. Le decisioni relative alla sostituzione o alla riparazione sono a discrezione di Horizon. Questa garanzia non copre dei danni superficiali o danni per cause di forza maggiore, uso errato del prodotto, un utilizzo che viola qualsiasi legge, regolamentazione o disposizione applicabile, negligenza, uso ai fini commerciali, o una qualsiasi modifica a qualsiasi parte del prodotto.

Questa garanzia non copre danni dovuti ad un'installazione errata, ad un funzionamento errato, ad una manutenzione o un tentativo di riparazione non idonei a cura di soggetti diversi da Horizon. La restituzione del prodotto a cura dell'acquirente, o da un suo rappresentante, deve essere approvata per iscritto dalla Horizon.

### Limiti di danno

Horizon non si riterrà responsabile per danni speciali, diretti, indiretti o consequenziali; perdita di profitto o di produzione; perdita commerciale connessa al prodotto, indipendentemente dal fatto che la richiesta si basa su un contratto o sulla garanzia. Inoltre la responsabilità di Horizon non supera mai in nessun caso il prezzo di acquisto del prodotto per il quale si chiede la responsabilità. Horizon non ha alcun controllo sul montaggio, sull'utilizzo o sulla manutenzione del prodotto o di combinazioni di vari prodotti. Quindi Horizon non accetta nessuna responsabilità per danni o lesioni derivanti da tali circostanze. Con l'utilizzo e il montaggio del prodotto l'utente acconsente a tutte le condizioni, limitazioni e riserve di garanzia citate in questa sede.

Qualora l'utente non fosse pronto ad assumersi tale responsabilità associata all'uso del prodotto, si suggerisce di restituire il prodotto intatto, mai usato e immediatamente presso il venditore.

### Indicazioni di sicurezza

Questo è un prodotto sofisticato di hobbistica e non è un giocattolo. Esso deve essere manipolato con cautela, con giudizio e richiede delle conoscenze basilari di meccanica e delle facoltà mentali di base. Se il prodotto non verrà manipolato in maniera sicura e responsabile potrebbero risultare delle lesioni, dei gravi danni a persone, al prodotto o all'ambiente circostante. Questo prodotto non è concepito per essere usato dai bambini senza una diretta supervisione di un adulto. Il manuale del prodotto contiene le istruzioni di sicurezza, di funzionamento e di manutenzione del prodotto stesso. È fondamentale leggere e seguire tutte le istruzioni e le avvertenze nel manuale prima di mettere in funzione il prodotto. Solo così si eviterà un utilizzo errato e si preveniranno incidenti, lesioni o danni.

### Domande, assistenza e riparazioni

Il vostro negozio locale e/o luogo di acquisto non possono fornire garanzie di assistenza o riparazione senza previo colloquio con Horizon. Questo vale anche per le riparazioni in garanzia. Quindi in tali casi bisogna interpellare un rivenditore, che si metterà in contatto subito con Horizon per prendere una decisione che vi possa aiutare nel più breve tempo possibile.

### Manutenzione e riparazione

Se il prodotto deve essere ispezionato o riparato, si prega di rivolgersi ad un rivenditore specializzato o direttamente ad Horizon. Il prodotto deve essere imballato con cura. Bisogna far notare che i box originali solitamente non sono adatti per effettuare una spedizione senza subire alcun danno. Bisogna effettuare una spedizione via corriere che fornisce una tracciabilità e un'assicurazione, in quanto Horizon non si assume alcuna responsabilità in relazione alla spedizione del prodotto. Inserire il prodotto in una busta assieme ad una descrizione dettagliata degli errori e ad una lista di tutti i singoli componenti spediti. Inoltre abbiamo bisogno di un indirizzo completo, di un numero di telefono per chiedere ulteriori domande e di un indirizzo e-mail.

### Garanzia e riparazione

Le richieste in garanzia verranno elaborate solo se è presente una prova d'acquisto in originale proveniente da un rivenditore specializzato autorizzato, nella quale è ben visibile la data di acquisto. Se la garanzia viene confermata, allora il prodotto verrà riparato o sostituito. Questa decisione spetta esclusivamente a Horizon Hobby.

### Riparazioni a pagamento

Se bisogna effettuare una riparazione a pagamento, effettueremo un preventivo che verrà inoltrato al vostro rivenditore. La riparazione verrà effettuata dopo l'autorizzazione da parte del vostro rivenditore. La somma per la riparazione dovrà essere pagata al vostro rivenditore. Le riparazioni a pagamento avranno un costo minimo di 30 minuti di lavoro e in fattura includeranno le spese di restituzione. Qualsiasi riparazione non pagata e non richiesta entro 90 giorni verrà considerata abbandonata e verrà gestita di conseguenza.

**ATTENZIONE: Le riparazioni a pagamento sono disponibili solo sull'elettronica e sui motori. Le riparazioni a livello meccanico, soprattutto per gli elicotteri e le vetture RC, sono molto costose e devono essere effettuate autonomamente dall'acquirente.**

10/15

## Garanzia e Assistenza - Informazioni per i contatti

Stato di acquisto	Horizon Hobby	Telefono/Indirizzo e-mail	Indirizzo
Unione Europea	Horizon Technischer Service	service@horizonhobby.de	Hanskampring 9 D 22885 Barsbüttel, Germany
	Sales: Horizon Hobby GmbH	+49 (0) 4121 2655 100	

## Informazioni sulla conformità per l'Unione Europea



### Dichiarazione di Conformità EU:

Horizon Hobby, LLC con la presente dichiara che il prodotto è conforme ai requisiti essenziali e ad altre disposizioni rilevanti delle direttive RED e EMC.

Una copia della dichiarazione di conformità per l'Unione Europea è disponibile a:  
<http://www.horizonhobby.com/content/support-render-compliance>.

### Istruzioni del RAEE per lo smaltimento da parte di utenti dell'Unione Europea



Questo prodotto non deve essere smaltito assieme ai rifiuti domestici. Al contrario, l'utente è responsabile dello smaltimento di tali rifiuti che devono essere portati in un centro di raccolta designato per il riciclaggio di rifiuti elettrici e apparecchiature elettroniche. La raccolta differenziata e il riciclaggio di tali rifiuti provenienti da apparecchiature nel momento dello smaltimento aiuteranno a preservare le risorse naturali e garantiranno un riciclaggio adatto a proteggere il benessere dell'uomo e dell'ambiente. Per maggiori informazioni sui centri di raccolta, contattare il proprio ufficio locale, il servizio di smaltimento rifiuti o il negozio presso il quale è stato acquistato il prodotto.

**AVVISO.** Per i clienti dell'Unione Europea, a causa delle limitazioni sulle frequenze, questo prodotto è destinato solo all'uso in ambiente chiuso. Non utilizzare in spazi all'aperto.

## Pezzi di Ricambio

<b>BLH9901</b>	Set eliche (8)	<b>BLH9906</b>	Capottina
<b>BLH9902</b>	Set motore (2)	<b>BLH9907</b>	Antenna planare
<b>BLH9903</b>	Scheda di controllo del volo	<b>BLH9908</b>	Telaio principale
<b>BLH9904</b>	Scheda videocamera	<b>BLH9909</b>	Set di viti
<b>BLH9905</b>	Lente videocamera	<b>EFLB5501S25UM</b>	Batteria LiPo 3,7V 550mAh 1S 25C





