



DASH CAMERA ORBT 956
Quick User Manual

•» WARRANTY&CUSTOMERSUPPORT

We provide 12-Month of limited warranty for your product from the date of purchase to be free from defects in materials and craftsmanship. For questions, support, or warranty claims, contact us at service@mygekogear.com with you Order Number.

*IMPORTANT: Proof of original purchase (Online order receipt is also accepted) is required for any warranty service. myGEKOGear can only provide after sales service for products purchased directly from myGEKOGear. If you have purchased from a different seller, please contact them directly for service or warranty issues.



service@mygekogear.com

•» PRODUCT SPECIFICATION

Model	GO95632G
Screen	3.0 inch IPS screen
Aperture	F=1.8
Color	Black
Language	English, French, Spanish, Portuguese, Italian, Japanese, Simplified Chinese, Traditional Chinese, Russian, Polish, Dutch
Photo Resolution	12M 4032*3024 8M 3264*2448 5M 2592*1944 2M 1600*1200
Video Resolution	ONLY Front Camera: 4K 3840x2160 (Default) 2K 2560x1440 FHD1920x1080 HD 1280x720 Front and Rear Camera: Front 4K 25FPS+ Rear 1080 P (Default) Front1440P + Rear1080P Front 1080P + Rear 1080P
GPS	Support, built in GPS
Wi-Fi	Support, please download APP "ORBIT CAM"
Video Format	MP4
Photo Format	JPG
Mic-phone	Support
Speaker	Support
Year/Month/Day/Hour/Minute	Support
USB Port	Power Supply, Mini USB cable
Power Interface	5V/2.5A
Battery	Built-in 200mAh Li-ion Battery
Working Temperature	-20°C to 60°C
Storage Temperature	-30°C to 85°C

•» PRODUCT DIAGRAM

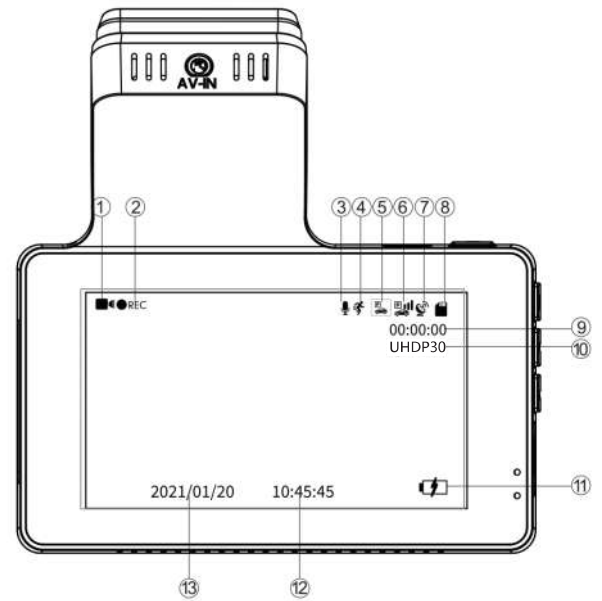
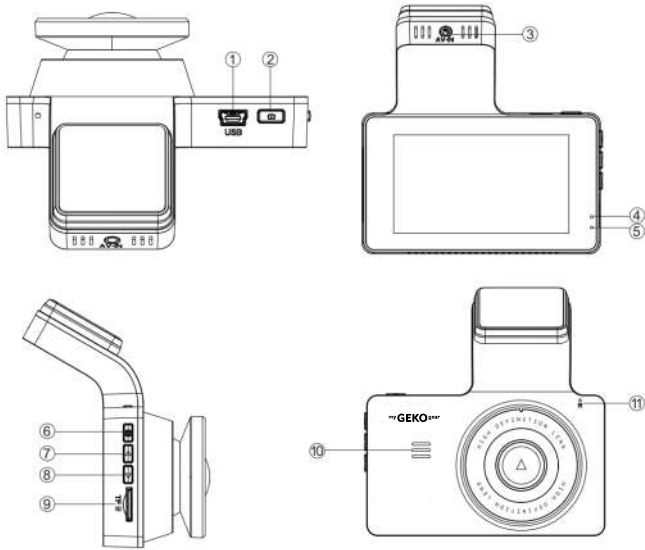

- ① Mini USB
- ③ Rear Camera Slot (AV-IN)
- ⑤ Charging LED Indicator
- ⑦ UP
- ⑨ Micro SD Card Slot
- ⑪ Reset

- ② Power/OK
- ④ Recording LED Indicator
- ⑥ Menu
- ⑧ Down
- ⑩ Speaker

- ① Video Mode
- ② Recording Indicator
- ③ Audio Recording Indicator
- ④ Motion Detection
- ⑤ Parking Mode
- ⑥ G-sensor
- ⑦ GPS Indicator
- ⑧ Micro SD Card
- ⑨ Loop Recording Time (When recording) / Micro SD Card Remaining Time of Recording (When NOT recording)
- ⑩ Video Resolution
- ⑪ Battery Indicator
- ⑫⑬ Date/Time

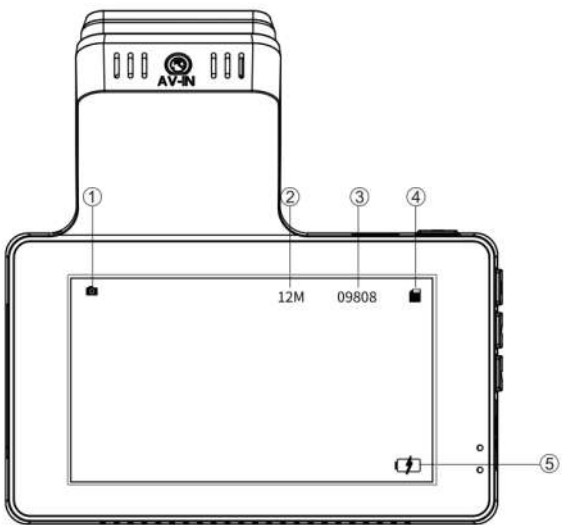



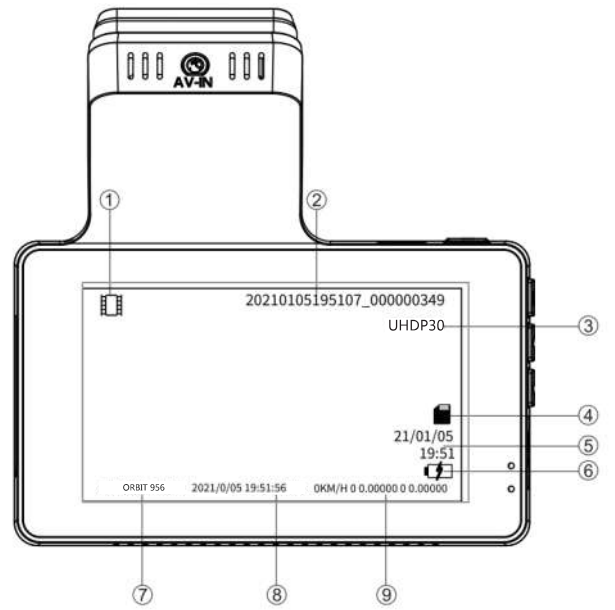

- ① Photo Mode
- ② Photo Resolution
- ③ Remaining Quantity of photo
- ④ Micro SD Card Indicator
- ⑤ Battery Indicator



- ① Playback Mode
- ② Video File Name
- ③ Video Resolution
- ④ Micro SD Card Indicator
- ⑤ Video Date/Time
- ⑥ Battery Indicator
- ⑦ Watermark
- ⑧ Date/Time Stamp
- ⑨ GPS Stamp

•» KEYS AND FUNCTIONS

Button Image	Button Name	Instruction
	POWER / OK	<ol style="list-style-type: none"> 1.To Turn ON The Camera: Press power button once. 2.To Turn OFF The Camera: Press and hold power button for 2-seconds. 3.Press Once - to start/stop video recording 4.Press Once - to take photo while on Photo Mode 5.Press Once - to playback/pause the video while in Playback Mode 6.Press Once - to enter / confirm specific settings while in Menu Settings 7.Press Once - to awake screen while on screen saver function.
R	RESET	All settings will be restored to factory settings.
	MENU / MODE	<ol style="list-style-type: none"> Press Once - to enter/exit menu settings Press and hold for 2-Seconds - to switch Modes (Video/ Photo/ Playback)
	UP	<ol style="list-style-type: none"> 1.Press Once - to scroll up while in any Menu Settings 2.Press Once - switch front and rear camera on Video Mode or recording 3.Press Once - to scroll to previous video files while in Playback Mode 4.Press and hold for 2-Seconds - to turn on WiFi on Video Mode
	DOWN	<ol style="list-style-type: none"> 1.Press Once - to scroll down while in Any Menu Settings 2.Press Once - to enable/un-enable audio recording when recording 3.Press Once - to scroll to next video files while in Playback Mode 4.Press and hold for 2-Seconds - to lock current video file

•» INSTALLATION

Front camera installation

1. Make sure to clean your windshield from the dust particles to ensure the mount will stick properly.
2. Attach the Static Clings Sticker (Strong adhesive is strong yet leaves no residue when removal is required) to the windshield.

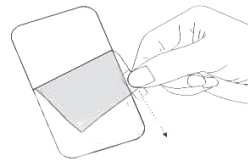

3. Insert the microSD card into the microSD slot of the dash cam. (Note: Please use an A-Brand high-speed microSD card, U3 or above)
4. Then attach dash cam onto your windshield. Set the camera lens to pointing forward to the center when installing it.

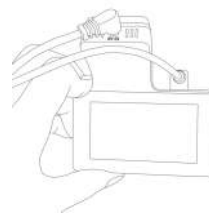

5. Use the USB power cable (3.5 meters) to connect the USB Port of the dash cam

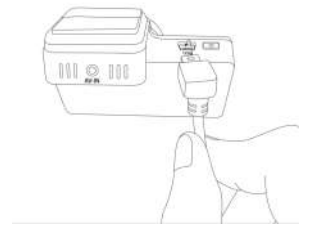

6. Then connect the USB power cable to car's cigarette lighter socket.

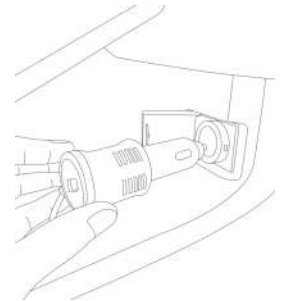

7. Use the cable clip to organize and hide the power cord so that it doesn't interfere with the driver's vision.
8. Start the engine and the dash cam should turn on automatically.

NOTICE

- Do not remove the Micro-SD card while the camera is power on.
- Otherwise it may cause Micro-SD card to be write protected and possible loss of data or damage your memory card. Always remove/insert Micro-SD card while camera is power off.

Rear camera installation

The rear camera equipped with a 6-meter cable is to connect to the dash-cam via AV IN port. Please check if the provided cable is long enough to reach the rear cam in your car. Please follow these steps for installation:

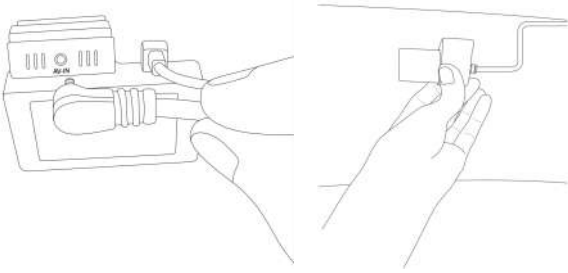

1. Connect the rear camera jack to the AV IN port of the dash cam. If connected properly, front and rear camera video will be shown on the dash cam screen.
2. Place the rear camera on the rear windshield by using the adhesive stickers provided.

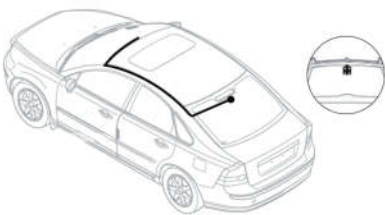

Inside the rear windshield

Charging

- Please use the supplied original charger to power and USB cable to charge dash cam.
- Do NOT Connect the camera to laptop for Charging

•» MODE (VIDEO/PHOTO/PLAYBACK) SETTING

myGEKOGear dash cam has **THREE** different camera modes:



Video Mode

Photo Mode

Playback Mode

To shift different mode: Press and hold  for 2 seconds

Video Mode

After inserting a SD card and powered on, press  once to stop recording, and press  once to the video setting.

Resolution

Allow to choose the desired video resolution and fps(frames per second). Higher resolution and FPS videos result in smoother videos, but also take more storage space.

Default video resolution : Front 4K and Rear 1080P, FPS Stands for "Frames Per Second." FPS is used to measure frame rate – the number of consecutive full-screen images that are displayed each second.

Loop Recording — Off/ 1min/ 3mins(Default)/ 5mins

Allow to choose the desired video resolution and fps(frames per second). Higher resolution and FPS videos result in smoother videos, but also take more storage space.

Time Lapse — Off(Default)/ On

On: The dash cam can sustain longer operational period while reducing video file size. Video files will be played at high-speed when playback.

Backup Cam Mirror — Off(Default)/ On

This feature works only on the rear camera image.

On : The image of the rear camera is as same as in the rear mirror, what on the left in reality -> on the right of the dash cam screen;

Off: : The rear camera image is as same as what you see, what on the left in reality -> on the left of the dash cam screen."

WDR — On/ Off(Default)

Wide Dynamic Range (WDR) processes images to ensure clear recordings in bright and dark light. This allows the Dash Cam to combine multiple images at different levels of brightness to create one superior image.

Parking Monitoring — On/ Off(Default)

Designed to work when dash-cam is shaken during HIT&RUN event while your car is parked. When your car gets hit and shacked, the dash cam will turn on automatically, and start recording for 1min on internal battery, then lock that video file before automatically turn-off, so the video file won' t erased by loop recording function.

Please note: While you use the dash cam and the car is running, please turn OFF this function, otherwise the dash cam will automatically turn on and off randomly.

The internal battery can provide power up to 2-3mins when it is fully charged. If you want 24h monitoring, please use a hardwire kit to connect the dash cam to your car battery (hardwire kit not included in the package).

G-Sensor — Off/ High/ Medium(Default)/ Low

G-sensor is a 3-axis impact gravitational accelerometer, designed to detect physical and gravitational forces on the dash cam. Once G-sensor has triggered due to physical or gravitational impact force on the camera, the current video file will be locked as an emergency file so it won' t be deleted by loop cycle function.

Exposure — -2.0/ -1.7/ -1.3/ -1.0/ -0.7/ -0.3/ 0(Default)/ +0.3/ +0.7/ +1.0/ +1.3/ +1.7/ +2.0

To adjust video exposure setting for either brighter or darker video according to your preference.

Motion Detection — On/ Off(Default)

Motion detection is a memory saving feature which only records footage where motion is taking place. You should NEVER drive your car with it enabled - as this will confuse the camera as you stop and start at lights etc.

Motion Detection is designed to be used for surveillance when your car is parked and NOT moving. Usually when you are not inside your car. During your car is parked and you wanted continuous surveillance.

NOTE: The Sensitivity is affected by many factors, and the available distance is about 3 meters.

Record Audio — On(Default)/ Off

The dash cam has built-in microphone to record audio with video. You can choose to record mute video by choosing OFF. You can also press ▾ to mute/un-mute while video is being recorded.

Video Stamp — On(Default)/ Off

Date/Time, Latitude and longitude / live speed information will be shown on the videos when enabled.

WiFi— On/ Off(Default)

On: The screen will display the name: Orbit 956_ac64cf4df35c and its password: 12345678.

Please keep your phone close to the dash cam (within 3m) when using WiFi, you could control the dash cam and check the real-time video by ORBIT CAM APP on your phone.

When enabled the dash cam won' t response to your operation by pressing the buttons.

GPS Info

To get GPS live information: numbers of satellite, live speed, longitude, latitude.

Speed Unit — KM/H/ MPH(Default)

You can choose desired speed option stamp to be displayed and recorded on video stamp based on your selection.

Frequency — 50HZ/ 60HZ(Default)



To avoid the formation of bands while shooting videos under an electrical light source, Here you should choose the frequency accordingly to your power supply specification used in your country based on your geographical location.:

50HZ-In the UK, Africa, Australia, most of Asia and Russia

60HZ-North America, and a few other countries (Japan uses both)

Date/Time

Please set your Timezone first in system setting .

Press   to select date format and hour/ minute/ second press power button to confirm, then press  to save and exit.

Screen Saver — Off(Default)/ 1 min/ 3 mins/ 5mins

On: the screen will go black and ONLY display the time after 1/3/5 minutes

Key Voice — Off/On(Default)





This feature allows you to turn ON/OFF camera button's beep sound & any voice confirmation.

Language — English(Default) and etc

Allow to choose your desired language of dash cam system.

Timezone Setting — UTC/GMT+1 to UTC/GMT+12 & UTC/GMT-1 to UTC/GMT-12, Default GMT +8**License Plate Number**

This feature will allow you to insert custom vehicle ID or Driver ID to be stamped on video.

press   button to choose letter/number, then press  to confirm, Finally press  to save all and exit.

Fatigue Driving Remind — Off(Default)/1/2/4 Hours

This feature will alerts the driver with an alarm sound.

Format Remind —Off/ 15days/ 30days(Default)/ 60days

This feature allows you to set a FORMAT REMINDER to format your Micro SD card. Once set, the camera will remind you to format your Micro SD card at a set interval.

Storage Space

This feature will allow you to check the storage of inserted Micro SD card into the camera.

Total: (Micro SD Card Capacity)

Free: (Free Space of Micro SD card)

Default Setting

Here you can restore all the settings to factory default settings.



Version

Here you can check the current firmware version installed on your camera. You will need this information in the future to check if newer version of firmware is available.



Please visit: <http://www.mygekogear.com>

For latest firmware upgrade instructions.

Photo Mode

After inserting a Micro SD card and power on, press  once to stop recording, and press and hold  once and press  again, then get into the photo setting. Image Size:2M/5M/8M/12M

Playback Mode

After inserting a Micro SD card and power on, press  button once, press and hold  twice and press  again, then get into the playback setting.

Protect

This feature allows to lock/unlock the video & photo files on Micro SD card.

Lock All / Lock Current / Unlock All / Unlock Current

Delete

This menu will allow you to delete current video or Delete All.

Delete Current (Delete current video file on LCD)

Delete All (CAUTION: This will Delete Entire Video & Photos from Micro SD card - Except the protected files)

WiFi

NOTICE

· The WiFi signal range is about 10feet/3 meters when there are NO obstructions in the middle. Please NOTE that just like your home WiFi network, you can't have WiFi signal outside your home.

· You can't operate the dash cam when connecting WiFi. To disconnect WiFi, press and hold Δ 2 seconds, then press Δ once to switch to WIFI OFF, then press power button to exit.

1. Search for "ORBIT CAM" in App Store or Google Play Store to find the App and then download and install it.
2. Turn on WiFi of the camera: Long press Δ for 2-seconds to turn on the WiFi Mode.
3. Turn on WiFi of your phone: Go to phone's Settings > WiFi > Select Orbit 956_ac64cf4df35dCamer, then enter the default password 12345678
4. Please keep you dash cam to your phone within 3 meters. Open the ORBIT CAM App to press "Orbit 956", you will see the live video of dash cam on the ORBIT CAM App when connect successfully.

GPS

myGEKOgear GPS Player supports video playback, and even displays driving track, speed, etc.

1. Go to our website <http://www.mygekogear.com> to download the myGEKOgear Player (For Windows or macOS);
2. Install the myGEKOgear Player in your laptop, photo as below;
3. The latitude and longitude and speed will be embedded in the video.

myGEKOgear Tech Support : service@mygekogear.com

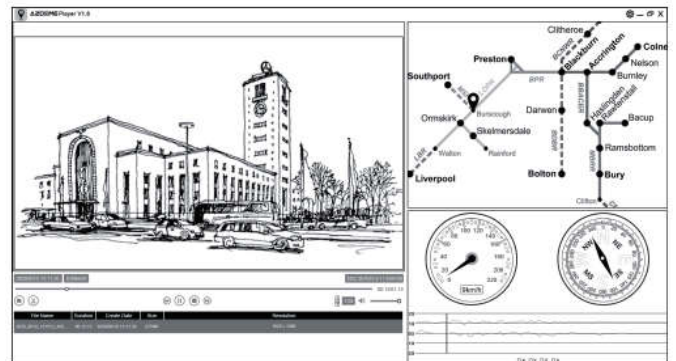

FIRMWARE UPDATE

-To update the LATEST firmware version,

1. Please download the ORBIT 956 firmware file in <http://www.mygekogear.com> or contact service@mygekogear.com
2. Copy the firmware file to Micro SD card ROOT file and insert MicroSD Card into dash cam.
3. Connect to power supply and power on the dash cam, then the light will be flash rapidly, it will take 1-2 minutes to update. The dash cam will power on automatically when update successfully.
4. Check if the firmware version is the latest version.
5. Format the Micro SD Card in dash cam, otherwise the dash cam will update again when next power on.

Any problems please contact us service@mygekogear.com

•» READING DASHCAM FILES

1. Please remove the Micro SD card from camera and insert it directly in your laptop if you have a Micro SD Card slot (otherwise please using a Micro SD Card reader).

2. You should be able to see drive "D" or "E" or other name depending on the pre-installed hard drives. Once you find the added flash drive, double click in it, then you will see the Novatek- Movie / LOCK

Movie : The loop recording video files that can be overwritten.

LOCK : The video file will be locked so it will NOT be deleted by loop recording function.

3. Then simply double click on the video to play them.



File named *****A=Front dashcam video file

File named *****B=Rear camera video file

•» FAQ

Q : Camera showing "Memory Error" or "Please Insert Micro SD Card" even though Micro SD card is already installed into the camera.

A : Please make sure Micro SD card is at least U3 and purchased from trusted vendor such as Walmart, target, best buy, Ship & Sold by Amazon" etc.

Go to camera's system settings and FORMAT your Micro SD card. (make sure to backup your videos first before formatting the Micro SD card.) After formatting the Micro SD card, please press and hold power button to turn the camera off. Now unplug power cable, and re-plug the power cable, camera should now turn ON automatically and start recording. If still error please contact us.

Q : The date/time always changed.

A : Please be sure to charge your camera for at least for 6 hours. Then go to camera's system settings > Time Zone Setting > Set your correct timezone > OK to confirm. The date/time will updated when get GPS signal.

Q : Dashcam always turn on automatically.

A : Please RESET dashcam and update the firmware to fix the problem, if doesn't work please contact us.

•» DISCLAIMER

The videos/pictures taken by Car dash cam is only for a reference, we don't take any responsibility due to data-loss in the abnormal circumstances. Special version: The device will records files in normal recording status. But in the following situation, it will lead to files to be damaged or lost;

1. If pulling out the TF card in the recording status, final video files will be damaged or lost.
2. If there is illegal blackout in the recording status, final video files will be damaged or lost.
3. If there is a destructive collision in the recording status, video and audio files will be damaged or lost.
4. If there is a destructive collision in the recording status leading to Memory card loose, video and audio files will be damaged or lost.

•» GARANTIE & SUPPORT CLIENT

Nous fournissons une (1) année complète de garantie limitée pour votre produit à compter de la date d'achat, contre tout défaut de matériel ou de fabrication. Pour des questions, des demandes d'assistance ou de garantie, contactez-nous à service@mygekogear.com qui correspond à votre région. Veuillez inclure votre **numéro de commande & le modèle du produit**.

REMARQUE: Une preuve d'achat original (le reçu de commande en ligne est également accepté) est nécessaire pour tout service de garantie. myGEKOGear ne peut fournir service après-vente que pour les produits achetés directement chez myGEKOGear . Si vous avez acheté auprès d'un autre vendeur, veuillez contactez-le directement pour des problèmes de service.



service@mygekogear.com

•» SPECIFICATION

Nom du modèle	GO95632G
Taille de l'écran	3" IPS écran
Ouverture	F=1.8
Couleur	Noir
Langue	Anglais, Français, Espagnol, Portugais, Italien, Japonais, Chinois Simplifié, Chinois traditionnel, Russe, Polonais, Néerlandais
Résolution de photo	12M 4032*3024 8M 3264*2448 5M 2592*1944 2M 1600*1200
Résolution de vidéo	UNIQUEMENT caméra frontale: 4K 3840x2160P (Par défaut) 2K 2560x1440P FHD 1920x1080P HD 1280x720P Caméra avant & arrière: Avant 4K 25FPS + Arrière 1080P Avant 1440P + Arrière 1080P Avant 1080P + Arrière 1080P
Format de photo	JPG
Code de vidéo	MP4
Suivi par GPS	✓
WIFI	✓, veuillez télécharger l'APP «ORBIT CAM».
G-capteur	Intégré (pour enregistrer et sauvegarder le fichier en cas d'urgence, par exemple en cas de collision de véhicules)
Microphone	✓
Orateur	✓
Année/ mois/ jour/ heure/ minute	✓
Mini USB Port	Recharge, 5V/2.5A
Batterie	Batterie Li-ion 200mAh intégrée
Température de fonctionnement	-20°C - 60°C
Température de stockage	-30°C to 85°C

•» PRODUCT DIAGRAM

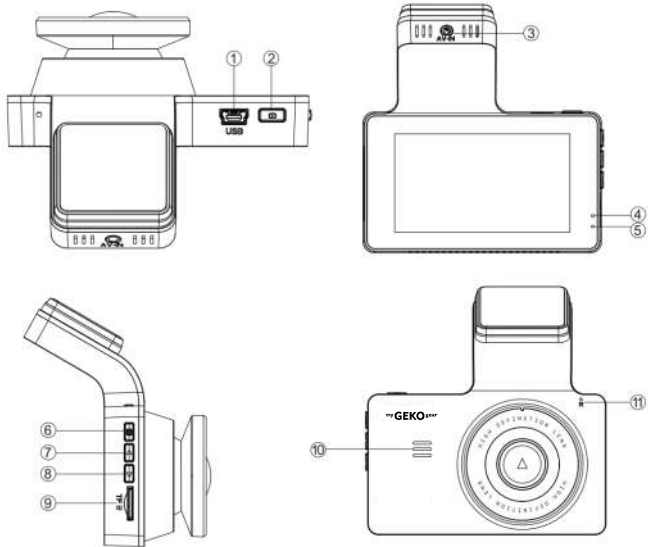

- ① Mini USB
- ② Marche/ Arrêt & OK
- ③ Port de caméra arrière (AV-IN)
- ④ LED Indicateur d'enregistrement
- ⑤ LED Indicateur de recharge
- ⑥ Menu/ Mode
- ⑦ Haut
- ⑧ Bas
- ⑨ Fente de carte mémoire
- ⑩ Orateur
- ⑪ Réinitialisation

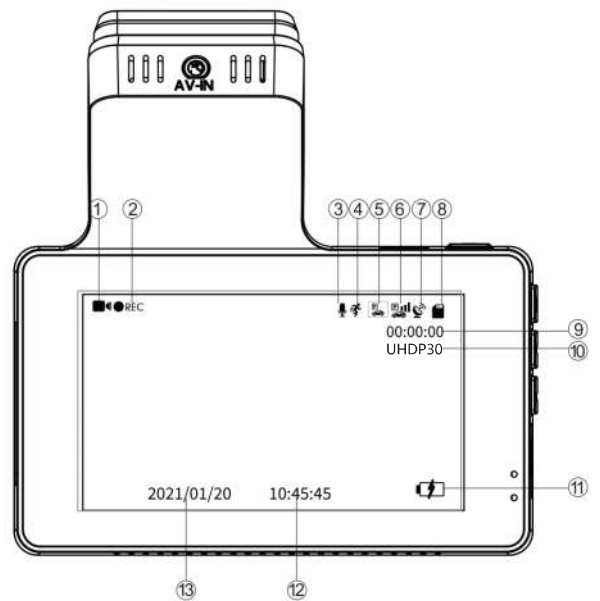

- ① Video Mode
- ② Indicateur d'enregistrement
- ③ Enregistrement Audio
- ④ Détection de mouvement
- ⑤ Surveillance de stationnement
- ⑥ G-sensor
- ⑦ Indicateur de GPS
- ⑧ Indicateur de carte mémoire
- ⑨ Durée d'enregistrement en boucle(lors de l'enregistrement)/
Durée d'enregistrement restante(si en veille)
- ⑩ Video Resolution
- ⑪ Indicateur de batterie
- ⑫⑬ Date/ Heure

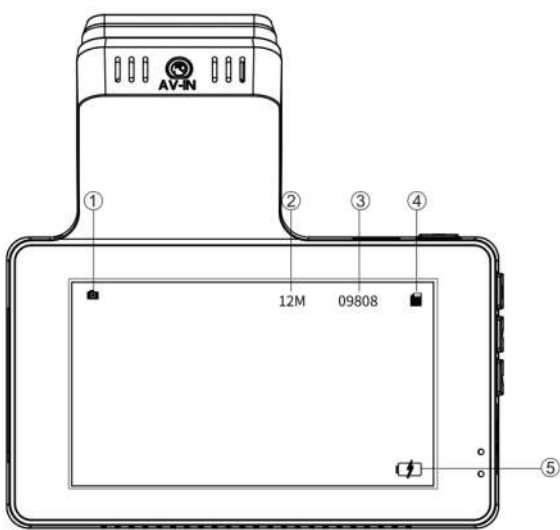

- ① Photo Mode
- ② Photo Resolution
- ③ Quantité de photo restante
- ④ Indicateur de carte mémoire
- ⑤ Indicateur de batterie

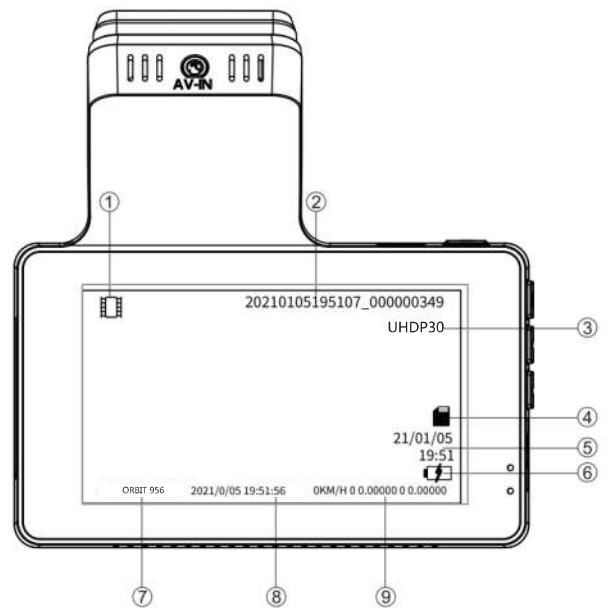

- ① Mode de lecture
- ② Nom du vidéo
- ③ Vidéo Resolution
- ④ Indicateur de carte mémoire
- ⑤ Date/ Heure de Video
- ⑥ Indicateur de batterie
- ⑦ Nom du modèle
- ⑧ Filigrane de Date/ Heure
- ⑨ GPS Infos

•» BOUTON

Bouton	Nom	Fonctionnements
⏻	Marche/ Arrêt & OK	<ol style="list-style-type: none"> 1.Allumer l'appareil: Appuyez une fois. 2.Eteindre l'appareil: Appuyez et maintenez enfoncé 2 secondes. 3.En vidéo mode, appuyez sur ce bouton pour commencer/arrêter l'enregistrement. 4.En photo mode, appuyez sur ce bouton pour prendre une photo. 5.En mode de lecture, appuyez sur ce bouton pour lire/mettre en pause une vidéo. 6.Confirmer et sauvegarder les modifications dans paramètres. 7.Rallumer l'écran: L'écran se verrouille après 1/ 3/ 5min de non opération(selon ce que vous reglez), appuyez une fois sur ce bouton pour le rallumer.
R	Réinitialisation	Réinitialiser la dashcam, tous les paramètres seront restaurés aux valeurs d'usine.
☰	Menu/ Mode	<ol style="list-style-type: none"> 1.Basculer parmi les modes de Vidéo/ Photo/ Lecture: Appuyez et maintenez sur ce bouton. 2.En mode de Vidéo/ Photo/ Lecture, appuyez sur ce bouton pour accéder aux paramètres système.
▲	Haut	<ol style="list-style-type: none"> 1.Sélectionner la options précédent dans les paramètres. 2.Activer <<WiFi>> fonction: En vidéo mode, appuyez et maintenez enfoncé 2 secondes sur ce bouton. 3.Basculer le mode d'affichage durant l'enregistrement: l'image de caméra arrière, caméra avant(Grande image) & caméra arrière(Petite image), caméra arrière(Grande image) & caméra avant(Petite image), caméra avant successivement. 4.En mode de lecture, appuyez sur ce bouton pour lire la vidéo/ photo précédente. 5.Lors de la lecture d'une vidéo, appuyez sur ce bouton pour rebobiner la vidéo.

▼	Bas	<ol style="list-style-type: none"> 1.Sélectionner la options suivant dans les paramètres. 2.En vidéo mode, appuyez sur ce bouton pour activer/déactiver l'enregistrement audio. 3.En vidéo mode, appuyez et maintenez enfoncé sur ce bouton pour verrouiller la vidéo actuelle. 4.En mode de lecture, appuyez sur ce bouton pour lire la vidéo/ photo suivante. 5.Lors de la lecture d'une vidéo, appuyez sur ce bouton pour avancer rapidement.
---	-----	---

•» UTILISATION DE VOTRE CAMERA DE VOITURE

Installation de la caméra avant

1. Assurez-vous de nettoyer votre pare-brise des particules de poussière pour vous assurer que le support adhère correctement.
2. Fixez l'autocollant statique (l'adhésif fort est fort mais ne laisse aucun résidu lorsque le retrait est nécessaire) sur le pare-brise.

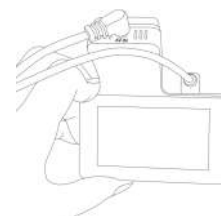
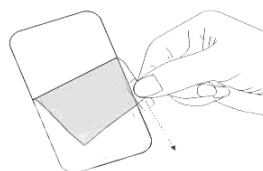

4. Fixez ensuite la caméra de tableau de bord sur votre pare-brise. Réglez l'objectif de la caméra pour qu'il pointe vers le centre lors de son installation.

3. Insérez la carte microSD dans la fente microSD de la caméra de tableau de bord. (Remarque : veuillez utiliser une carte microSD haute vitesse de marque A, U3 ou supérieure)

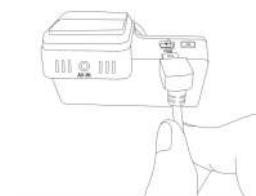

5. Utilisez le câble d'alimentation USB (3,5 mètres) pour connecter le port USB de la caméra de tableau de bord.

- Connectez ensuite le câble d'alimentation USB à la prise allume-cigare de la voiture.
- Utilisez le serre-câble pour organiser et masquer le cordon d'alimentation afin qu'il n'interfère pas avec la vision du conducteur.
- Démarrez le moteur et la caméra de tableau de bord devrait s'allumer automatiquement.

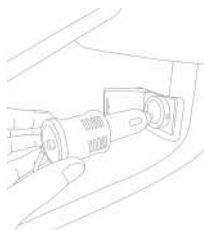

Installation de la caméra arrière

Avant l'installation, vérifiez si le câble(6 mètres) fourni est assez long pour connecter la caméra embarquée et la caméra de recul.

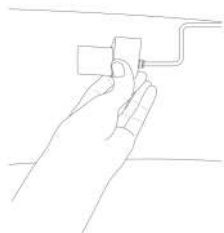
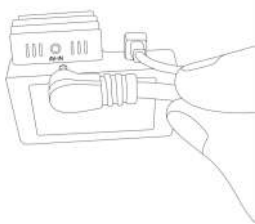

- Connectez la prise de la caméra arrière au port AV IN de la caméra de tableau de bord. Si elle est correctement connectée, la vidéo des caméras avant et arrière s'affichera sur l'écran de la caméra de tableau de bord.
- Placez la caméra arrière sur le pare-brise arrière à l'aide des autocollants fournis.

Remarque: Les caméras avant & arrière enregistrent simultanément, dont vidéos sont sauvegardées séparément sur la carte mémoire.

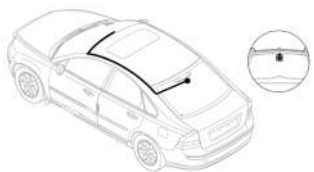

À l'intérieur du pare-brise arrière
(Recommandé)

Recharge et batterie

Veuillez toujours charger la caméra via le chargeur de voiture d'origine ou un adaptateur secteur USB pendant l'utilisation puisque la batterie interne est limitée.

En cas d'être complètement chargée, sa batterie ne peut prendre en charge que 1 à 2 minutes(dépend de différents paramètres) si sans alimentation externe.

Généralement, la dashcam s'allume automatiquement lorsque la voiture démarre, et s'éteint dans 5s après avoir coupé le moteur.

» PARAMETRES ET FONCTIONS

Appuyez sur d'abord afin de cesser l'enregistrement, puis appuyez et maintenez sur pour changer de modes différents: vidéo mode / photo mode / lecture mode successivement.

Vidéo mode

En vidéo mode, veuillez appuyer et l'enregistrement arrêtera, puis appuyer pour entrer dans paramètres de vidéo.

Résolution - Avant 4K + Arrière 1080P(Par défaut)

Permet de choisir la résolution vidéo et les images par seconde(frame per second) souhaitées. Les vidéos à haute résolution et FPS donnent des vidéos plus fluides, mais prennent également plus d'espace de stockage.

Enregistrement en boucle - Désactivé/ 1 min/ 3 mins(Par défaut)/ 5 mins

Activé: Autoriser la dashcam à enregistrer en continu. Ici, sélectionnez la longueur 1/ 3/ 5 minutes du fichier vidéo pour l'enregistrement en boucle. Veuillez noter que la dashcam continuera à supprimer automatiquement les fichiers les plus anciens(à l'exception des vidéos verrouillées) lorsque la carte mémoire sera pleine afin de pouvoir continuer à enregistrer.

Désactivé: La dashcam enregistre une longue vidéo jusqu'à ce que la carte mémoire soit pleine, puis s'arrête d'enregistrer.

Vidéo en accéléré - Activé/ Désactivé(Par défaut)

Activé: Les vidéos rejouent en vitesse VITE lors de la lecture.

Désactivé: Les vidéos sont en vitesse normal lors de la lecture.

Réflexion miroir - Activé/ Désactivé(Par défaut)

<<Réflexion miroir>> fonctionne seulement sur l'image de la caméra arrière.

Activé: L'image de la camera arrière est même comme dans le miroir arrière,

c'est-à-dire, ce que à gauche en réalité → à droit sur l'écran de la caméra;

Désactivé: L'image de la camera arrière est même comme ce que vous voyez, ce que à gauche en réalité → à gauche sur l'écran de la caméra.

WDR - Activé/ Désactivé(Par défaut)

La technologie WDR (Wide Dynamic Range) améliore la qualité d'image de la caméra dans des conditions d'éclairage à contraste élevé, dans lesquelles des zones faiblement et fortement éclairées sont présentes dans le champ de vision. Il permet à la caméra de saisir clairement les détails dans les zones faiblement ou fortement éclairées de la vidéo.

Parking mode - Activé/ Désactivé (Par défaut)

Conçu pour fonctionner lorsque la dashcam est secouée pendant l'événement HIT & RUN alors que votre voiture est garée. Lorsque votre voiture est rayée ou heurtée, la dashcam s'allume automatiquement et commence à enregistrer pendant 1 min sur batterie interne, puis verrouille ce fichier vidéo avant de s'éteindre automatiquement afin qu'il ne soit pas effacé par la fonction d'enregistrement en boucle.

Remarque: Lorsque vous utilisez la dashcam et que la voiture est en marche, veuillez désactiver cette fonction, sinon la dashcam s'allumera et s'éteindra automatiquement. La batterie interne peut prendre en charge 1-3 minutes(dépend de paramètres différents) lorsqu'elle est complètement chargée. Si vous voulez une surveillance 24h/ 24, veuillez utiliser un kit Hardwire pour connecter la caméra à la batterie de votre voiture (le Hardwire kit n'est pas inclus dans l'emballage).

G-capteur - Désactivé/ Elevé/ Moyen(Par défaut)/ Faible

Le capteur est un accéléromètre gravitationnel à impact 3 axes, conçu pour détecter les forces physiques et gravitationnelles sur la dashcam. Une fois que le G-capteur s'est déclenché en raison d'une force physique ou d'un impact gravitationnel sur la caméra, le fichier vidéo actuel est verrouillé en tant que fichier d'urgence afin qu'il ne soit pas supprimé par la fonction de cycle de boucle.

Exposition - -2.0/ -1.7/ -1.3/ -1.0/ -0.7/ -0.3/ 0.0(Default)/ +0.3/ +0.7/ +1.0/ +1.3/ +1.7/ +2.0

Pour régler le paramètre d'exposition vidéo pour une vidéo plus lumineuse ou plus sombre en fonction de vos préférences.

Détection de mouvement - Activé/ Désactivé(Par défaut)

La détection de mouvement est une fonction d'économie de mémoire qui enregistre uniquement où un mouvement a lieu. Cette fonction est conçue pour surveiller lorsque votre voiture est garée et ne bouge pas, par exemple: La voiture est garée, cependant que vous n'êtes pas à l'intérieur de votre voiture, et vous voulez une surveillance continue.

Remarque: Veuillez ne pas activer cette fonction quand vous conduisez votre voiture; La sensibilité est affectée par de nombreux facteurs; La distance effective est d'environ 3 mètres.

Enregistrement Audio - Activé(Par défaut)/ Désactivé

Activé: Les vidéos enregistrées sont sonores.

Désactivé: La caméra n'enregistre pas l'audio, les vidéos sont muet quand vous les lisez.

Filigrane - Activé/ Désactivé(Par défaut)

Pour activer/ désactiver le filigrane de la date & heure, latitude & longitude et vitesse en direct, qui affichent sur la vidéo/ photo.

WiFi - Activé/ Désactivé(Par défaut)

Activé: L'écran affichera le nom:Orbit 956_ *****, dont mot de passe: 12345678. Veuillez garder votre téléphone à proximité de la dashcam (Distance efficace: 3m, sans obstacle) lorsque vous utilisez le WiFi. Une fois le téléphone connecté avec succès au wifi, vous pouvez contrôler la dashcam et vérifier la vidéo en temps réel par l'application ORBIT CAM sur votre téléphone. Après avoir activé WiFi, la dashcam ne répond pas à votre opération en appuyant sur les boutons. Pour quitter le mode WiFi, appuyez et maintenez le bouton .

GPS Info

Pour vérifier les numéros du satellite(puissance du signal GPS), longitude, latitude, vitesse, etc.

Unité de vitesse - KM/H / MPH(Par défaut)

La vitesse de conduite en temps réel s'affiche dans les vidéos. Veuillez sélectionner

vosre préférence d'unité de vitesse.

Fréquence — 50HZ/ 60HZ (Par défaut)

Selon les spécifications d'alimentation utilisées dans votre pays.

50HZ-Utilisé aux Etats-Unis et en Amérique du Nord

60HZ-Utilisé en Europe, dans la plupart des pays asiatiques.

Date/ Heure

Veillez définir d'abord le fuseau horaire, puis définir le format de date et régler l'heure ici. Appuyez sur ▲/▼ pour sélectionner les valeurs, puis appuyez sur ⏻ pour confirmer, finalement appuyez sur ≡ pour sauvegarder votre modification et quitter cette page.

Ecran verrouillé - (Par défaut)/Désactivé 1 min / 3 mins / 5 mins

Activé: Après 1/3/5 minutes sans opération, l'écran devient automatiquement noir, tandis que la caméra travaille/enregistre encore.

Veillez noter que cette fonction éteint SEULEMENT l'écran pour éviter de distraire le conducteur. En appuyant sur le bouton d'alimentation ou en tapant sur l'écran, la dashcam quitte ce mode et retour à l'interface normale.

Bip sonore - Activé(Par défaut)/ Désactivé

Pour allumer/ éteindre le bip sonore.

Langues - Multilingue, anglais par défaut.

Permet de choisir la langue souhaitée pour le système dashcam.

Fuseau horaire

Plaque d'immatriculation

Permettez de définir votre plaque d'immatriculation de voiture: Appuyez sur ▲/▼

pour choisir les lettres/ numéros, puis appuyez sur ⏻ pour confirmer, enfin appuyez sur ≡ pour le sauvegarder.

Rappel de conduite fatiguée - Désactivé(Par défaut)/ 1 heure/ 2 heures/ 4 heures

Alerter pour rester éveillé en cas de fatigue au volant. Une fois cette fonction activée et choisi 1/ 2/ 4 heures, la dashcam émettra un bip lorsque la dashcam fonctionne toutes les 1/2/4 heures.

Rappel de formater - Désactivé/ 15 jours/ 30 jours(Par défaut)/ 60 jours

La dashcam vous rappelle de formater la carte mémoire afin que la fonction d'enregistrement en boucle fonctionne bien, sinon il'y a trop de fichiers verrouillés dans la carte mémoire.

Espace de Stockage

Pour vérifier l'utilisation de la carte mémoire, veuillez formater la carte mémoire régulièrement pour assurer qu'il y a suffisamment d'espace disponible à l'intérieur.

Formater - Annuler/ OK

Autoriser à formater la carte mémoire insérée, toutes les données seront supprimées.

Réinitialisation

Permet de restaurer tous les paramètres aux paramètres d'usine par défaut.

Version

Pour vérifier le firmware actuel dans la dashcam. Vous aurez besoin de ces informations nécessaires pour vérifier si une version plus récente du firmware est disponible pour la mise à jour. S'il vous plaît visitez service@mygekogear.com pour le dernier firmware.

Photo mode

En photo mode, veuillez appuyer sur  pour entrer dans paramètres de photo.

Résolution photo

Permet de choisir la résolution des photos. Les photos à haute résolution sont plus claires, mais prennent également plus d'espace de stockage.

Lecture mode

En lecture mode, veuillez appuyer sur  pour entrer dans paramètres de lecture.

Protection

Permet de verrouiller/ déverrouiller les vidéo et photo sur la carte mémoire.

Verrouiller tout/ Verrouiller le courant/ Déverrouiller tout/ Déverrouiller le courant

Effacer

Permet de supprimer les vidéo et photo afin d'avoir plus d'espace de la carte mémoire.

Effacer le courant: Effacer la vidéo/ photo actuelle

Effacer tout: Effacer toutes les vidéos et photos de la carte mémoire, sauf les fichiers protégés.

•» WIFI & APP

REMARQUER

La portée du signal WiFi est d'environ 10 pieds/3 mètres lorsqu'il n'y a AUCUNE obstruction au milieu. Veuillez noter que tout comme votre réseau Wi-Fi domestique, vous ne pouvez pas avoir de signal Wi-Fi en dehors de votre domicile.

Vous ne pouvez pas utiliser la caméra de tableau de bord lors de la connexion WiFi. Pour déconnecter le WiFi, maintenez enfoncé pendant 2 secondes  pour revenir au mode vidéo

1. Recherchez « ORBIT CAM » dans l'App Store ou Google Play Store pour trouver l'application, puis téléchargez-la et installez-la.

2. Activez le WiFi de la caméra : appuyez longuement pendant 2 secondes pour activer le mode WiFi.

3. Activez le Wi-Fi de votre téléphone : accédez aux Paramètres du téléphone > Wi-Fi > Sélectionnez Orbite 956_ac64cf4df35dCamer, puis entrez le mot de passe par défaut 12345678

4. Veuillez garder votre caméra de tableau de bord sur votre téléphone à moins de 3 mètres. Ouvrez l'application ORBIT CAM pour "Orbit 956", vous verrez la vidéo en direct de la caméra de tableau de bord sur l'application ORBIT CAM lorsque vous vous connecterez avec succès.

•» GPS SUIVI

Kacam GPS Player prend en charge la lecture vidéo et affiche même la piste de conduite, la vitesse, etc.

1. Rendez-vous sur notre site Web <http://www.mygekogear.com> pour télécharger le lecteur myGEKOGear (pour Windows ou macOS) ;

2. Installez le myGEKOGear Player dans votre ordinateur portable, photo comme ci-dessous ;

3. La latitude, la longitude et la vitesse seront intégrées dans la vidéo.

Support technique myGEKOGear : service@mygekogear.com

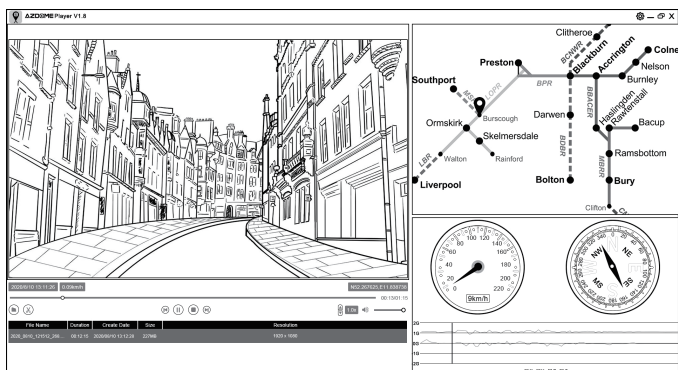

•>> FIRMWARE

-Pour mettre à jour la DERNIÈRE version du firmware

1. Veuillez télécharger le fichier du micrologiciel ORBIT 956 sur <http://www.mygekogear.com> ou contactez service@mygekogear.com
 2. Copiez le fichier du micrologiciel dans le fichier ROOT de la carte Micro SD et insérez la carte MicroSD dans la caméra de tableau de bord.
 3. Connectez-vous à l'alimentation et allumez la caméra de tableau de bord, puis la lumière clignotera rapidement, la mise à jour prendra 1 à 2 minutes. La caméra de tableau de bord s'allumera automatiquement une fois la mise à jour réussie.
 4. Vérifiez si la version du micrologiciel est la dernière version.
 5. Formatez la carte Micro SD dans la caméra de tableau de bord, sinon la caméra de tableau de bord se mettra à jour à nouveau lors de la prochaine mise sous tension.
- Pour tout problème, veuillez nous contacter service@mygekogear.com

•>> LECTURE DE FICHIERS

1. Veuillez retirer la carte mémoire de la caméra et utiliser un lecteur de carte pour lire les vidéos/ photos sur votre ordinateur portable.
 2. Ouvrez le dossier, vous verrez le Novatek> Movie/ LOCK
- Movie: Ces vidéos peuvent être supprimées par la fonction d'enregistrement en boucle.
 LOCK: Les vidéos protégées en cas d'urgence peuvent être trouvées ici. Ces vidéos verrouillées ne seront PAS supprimées par la fonction d'enregistrement en boucle.
3. Double-cliquez simplement pour lire une vidéo.

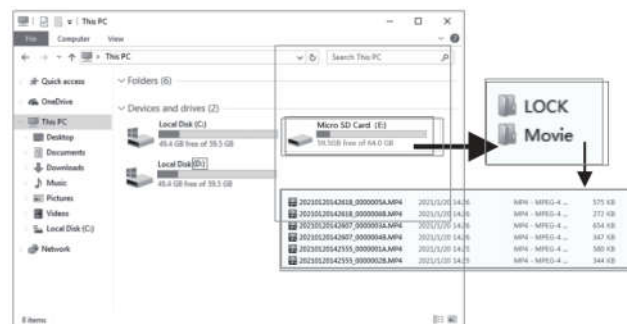

- Fichier nommé ***** A: Vidéo/ photo de la dashcam avant
 Fichier nommé ***** B: Vidéo/ photo de la caméra arrière

•» FAQ

Q1. La caméra affiche «Erreur mémoire» ou «Veuillez insérer une carte micro SD» même si une carte mémoire est déjà installée.

Veuillez utiliser une carte mémoire de U3 ou édition supérieure, 8-64 Go, qui est achetée auprès de canaux officiels, grande marque, tels que: Samsung / Toshiba / Kingston; Veuillez FORMATER la carte mémoire dans la dashcam; Attention: Veuillez ne pas insérer et retirer la carte mémoire lorsque la dashcam est allumée/ fonctionne, ce qui endommage la dashcam et la carte mémoire.

Q2. La date/ heure toujours change.

Veuillez d'abord charger cette dashcam pendant une heure, puis régler le fuseau horaire dans les paramètres, à la fin modifier la date/ heure.

Q3. La caméra s'allume et s'éteint fréquemment lors de l'utilisation.

S'il vous plaît réinitialiser votre appareil photo. Veuillez vous assurer que «Détection de mouvement», «Mode parking» sont inactifs, et régler «G-Capteur» sur «Moyen». FCC Caution.

This device complies with part 15 of the FCC Rules. Operation is subject to the following two conditions : (1) This device may not cause harmful interference, and (2) this device must accept any interference received, including interference that may cause undesired operation.

Any Changes or modifications not expressly approved by the party responsible for compliance could void the user's authority to operate the equipment.

Note: This equipment has been tested and found to comply with the limits for a Class B digital device, pursuant to part 15 of the FCC Rules. These limits are designed to provide reasonable protection against harmful interference in a residential installation. This equipment generates uses and can radiate radio frequency energy and, if not installed and used in accordance with the instructions, may cause harmful interference to radio communications. However, there is no guarantee that interference will not occur in a particular installation. If this equipment does cause harmful interference to radio or television reception, which can be determined by turning the equipment off and on, the user is encouraged to try to correct the interference by one or more of the following measures:

-Reorient or relocate the receiving antenna.

-Increase the separation between the equipment and receiver.

-Connect the equipment into an outlet on a circuit different from that to which the receiver is connected.

-Consult the dealer or an experienced radio/TV technician for help.

*RF warning for Mobile device:

This equipment complies with FCC radiation exposure limits set forth for an uncontrolled environment.

This equipment should be installed and operated with minimum distance 20cm between the radiator & your body.

•» AERTISSEMENT

Les vidéos/ photos prises par caméra de voiture sont uniquement à titre de référence, nous déclinons toute responsabilité en raison de la perte de données dans des circonstances anormales.

Déclaration spéciale: L'appareil enregistre les fichiers dans un état d'enregistrement normal, mais dans les situations suivantes, des fichiers risquent d'être endommagés ou perdus.

1. Si vous retirez la carte mémoire en état d'enregistrement, les fichiers vidéo finaux seront endommagés ou perdus.

2. S'il y a une panne d'électricité illégale en l'état d'enregistrement, les fichiers vidéo finaux seront endommagés ou perdus.

3. S'il y a une collision destructrice en l'état d'enregistrement, les fichiers vidéo et audio seront endommagés ou perdus.

4. En cas de l'enregistrement une collision destructive entraînant la perte de de la carte mémoire, les fichiers vidéo et audio seront endommagés ou perdus.