

料号	705-TP2R00-03
项目	TP2R/TP4R/TP8R像素灯 说明书
成品尺寸	100*140 mm
公差	±1mm
材质	105g 哑粉纸
工艺	骑马订

颜色要求 彩色印刷

其他

包装结构 江叶群 产品经理 梁海特
设计师 李佳龙 文案 吴水宁

重要: PDF 文件仅供预览, 实际印刷请使用 AI 转曲文档
(或 Cdr 转曲文档)

 刀模线 > 标示线刀模线
 标示线 > 请勿印刷!

印刷要求:

色相正确、印迹牢固、套印准确、各色套印不露杂色,
套印误差≤1mm, 模切走位≤±1mm

合格证
QC PASS

Godox



Wechat
Official Account
神牛微信公众号

深圳市神牛摄影器材有限公司

地址: 深圳市宝安区福海街道塘尾社区耀川工业区厂房2栋 电话: 0755-29609320(8062)
传真: 0755-25723423 邮箱: godox@godox.com

GODOX Photo Equipment Co., Ltd.

Add.: Building 2, Yaochuan Industrial Zone, Tangwei Community, Fuhai Street, Bao' an District, Shenzhen
518103, China Tel: +86-755-29609320(8062) Fax: +86-755-25723423 E-mail: godox@godox.com

www.godox.com

Made in China | 705-TP2R00-03

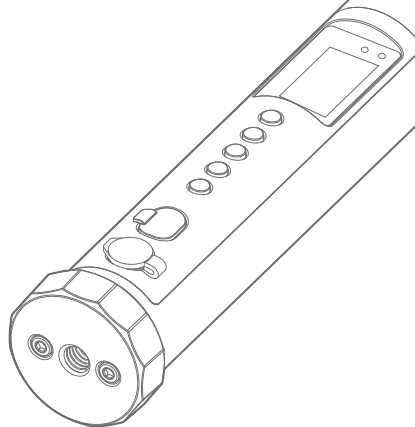

KNOWLED TP2R / TP4R / TP8R

RGBWW 像素条灯
KNOWLED RGBWW Pixel Tube Light

使用手册
Instruction Manual

重要的安全说明及注意事项

首先作为最基本原则：本产品为专业灯光布景设备，应由专业灯光师使用或在专业人士指导下使用。使用时必须始终遵循基本的安全预防措施，具体安全预防措施如下：

1. 使用前必须阅读并理解产品说明书。
2. 专业灯具，禁止儿童使用。当儿童靠近时，家长或陪护人必须密切监督，以免儿童因碰撞灯具或私用灯具造成人身伤害。
3. 本灯具并非普通照明灯具，不可用于普通照明，任何有过眼部损伤或眼部敏感的人群均应避免使用本灯具。
4. 灯具点亮时，必须小心使用，禁止接触高温部件，如 LED 灯珠，以免造成灼伤。
5. 灯具点亮时，任何情况下均禁止直视灯珠。应该在专业灯光师指导下使用强光，任何情况下避免长时间处于强光环境，如引起眼睛不适，请及时关闭灯具，暂停使用，请及时就医。
6. 倘灯珠损坏或因热变形，应停止使用，并及时联系制造商、服务代理商或合格的维修人员更换灯珠，以免发生意外。
7. 本产品仅适用于-10°C-40°C工作环境温度及正常湿度环境下使用。
8. 请勿使用损坏的设备或设备配件，待专业维修人员检查维修，确认设备正常方可使用。
9. 在使用过程中，如果本产品由于跌落、受到挤压或遭受强烈冲击而造成外壳破裂的，请勿继续使用，以免因接触到内部电子元件而受到电击伤害。
10. 如需要延长线，请使用额定电流≥该设备额定电流的延长线。如延长线额定电流小于该设备，可能导致过热。
11. 部分产品电源线较长，请合理放置电源线，使其处于安全位置。避免电源线接触过热物体表面，避免放置不当导致拉扯损坏或绊倒现场人员。请使用原厂原装电源线，如使用非原厂电源线导致产品损坏，概不在本厂维修范围内。
12. 在清洁和维修之前，请务必从电源插座上拔出该设备插头。不使用时，禁止拉扯电源线以将设备插头从电源插座中拔出。正常断电，应是用手抓住该设备插头两端，将插头从电源插座中拔出。此设备需连接到接地插座中。
13. 请勿私自拆卸产品，如产品出现故障，须由本公司或授权的维修人员进行检查维修。
14. 存放本设备之前，请确保设备已完全冷却。存放时，将电源线从设备上拔出。设备应放置于设备便携包内或通风干燥处。
15. 请勿将设备放置在酒精、汽油等易燃挥发的溶剂附近。
16. 本厂不推荐的产品附件，请勿使用，以免导致火灾、触电或人身伤害。
17. 清洁本设备时，请勿用湿布擦拭，请用干布，软布擦拭设备污垢。
18. 设备使用前，请注意将保护罩取下。
19. 本产品已通过 ROHS, CE 和 FCC 认证，请参考相关国家标准使用和操作。
20. 安全说明依据本厂严格测试制定，设备设计和规格如有变更，恕不另行通知。客户可以上神牛官网查看最新的电子版说明，了解产品最新资讯。
部分产品内置锂电池。此类产品请使用专用的充电器进行充电，并且按正确的操作说

明，在规定的电压、温度范围内使用。

21. 部分产品使用电池供电。此类产品请勿使用说明书中未指定的任何电池、电源或附件。请将电池和其他附件置于儿童及婴幼儿无法触及之处。如果儿童或婴幼儿吞下电池或
22. 附件，请立刻就医。如果电池漏液、变色、变形、冒烟或发出异味，请立刻将其取出。在取出过程中请小心，以免烫伤。如果继续使用，可能会引起火灾、触电或皮肤烫伤。请勿使用任何变形或改造过的电池。请勿拆卸或改造本产品或电池。请勿加热电池或焊接电池。请勿让电池与火或水接触。请勿让电池受到强烈的外力撞击。请勿将电池的正负端错误插入，或将新旧电池或不同类型的电池混合使用。
23. 一年保修期，消耗品电池、适配器、电源线等配件不在此保修范围内。
24. 经发现，擅自检修设备，将取消一年保修期，维修需要收取相关费用。
25. 对于不规范操作引起的机器故障不在保修范围内。

保存这些说明

前言

感谢您购买神牛产品。

TP2R/TP4R/TP8R 是神牛最新推出的像素 RGBWW 条灯。TP2R/TP4R/TP8R 可以直立或悬挂使用、防水等级达 IP65、内置锂电池、两侧配有 3/8" 螺丝孔；拥有五种光效模式：CCT 色温模式、HSI 彩光模式、RGB 模式、GEL 色片模式、FX 场景光效模式；支持蓝牙 APP 控制 / DMX512 控制 / 无线 CRMX 控制 / RDM 控制；常用于专业影视活动、电影拍摄、电视剧拍摄、摄影棚内拍摄等拍摄场合。

主要特点

- 4 种调光曲线：线性、S 型、指数、对数。
- 宽广冷暖色温，可在 2000K-10000K 之间自由调节。
- TP2R 内置 43.2Wh 锂电池，续航约 120 分钟（灯体 100% 亮度）。
- TP4R 内置 86.4Wh 锂电池，续航约 120 分钟（灯体 100% 亮度）。
- TP8R 内置 172.8Wh 锂电池，续航约 140 分钟（灯体 100% 亮度）。
- TP2R 拥有 16 位独立可控像素，TP4R 拥有 32 位独立可控像素，TP8R 拥有 64 位独立可控像素。
- 超高显色指数，平均 CRI \geq 96，平均 TLCI \geq 96。
- 多种智能控制，支持 DMX 512 控台控制 / 无线 CRMX 控制 / 蓝牙 APP 控制 / 灯体控制 / RDM 控制。
- IP65 级防护设计，防止粉尘进入的同时，无惧任何角度泼水。
- 17 类 FX 光效模式：渐入、流动、追逐、彩光循环、派对、闪光灯、雷闪电、多云、坏灯泡、电视机、蜡烛、火、烟花、爆炸、焊接、警车、SOS。
- 智能电池显示，随时掌握灯具使用时长。

警告

- △ 请勿直视灯具，这可能损伤视力。
- △ 请勿使用放大镜或其他可能会集中光输出的光学仪器查看 LED。
- △ 请勿在高温环境或阳光直射的地方操作本设备。这会导致异常行为或损坏产品。
- △ 请勿在电量耗尽时存放灯具；存放之前，确保灯具具有电。
- △ 电量耗尽时，请立即充电。
- △ 请勿在无人看管的情况下充电。
- △ 避免碰撞或跌落，这可能引起火灾或爆炸。
- △ 如果灯具损坏，请勿通电，小心触电。

部件名称

灯体

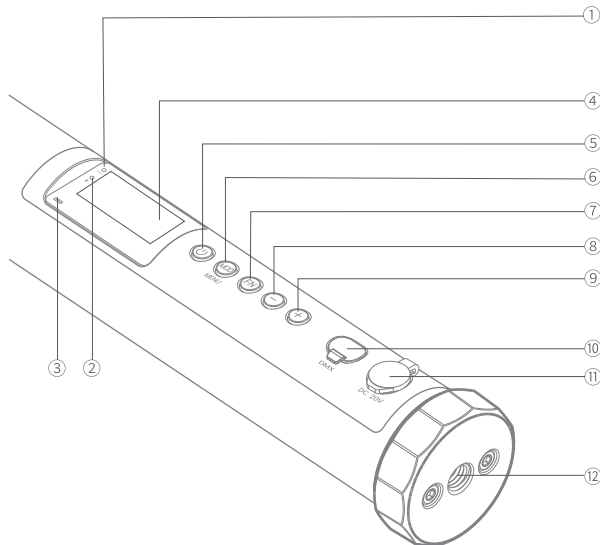

1. CRMX 指示灯
2. 蓝牙指示灯
3. 电量指示灯
4. 显示屏
5. 开关按钮
6. MOD/MENU 按钮

7. FN 按钮
8. - 按钮
9. + 按钮
10. DMX 接口
11. DC 输入接口
12. 3/8" 螺丝孔

显示屏



显示屏显示 <  >, 代表此时 DC 供电



显示屏显示 <  >, 代表此时锂电池供电

物料清单(TP2R/TP4R/TP8R)

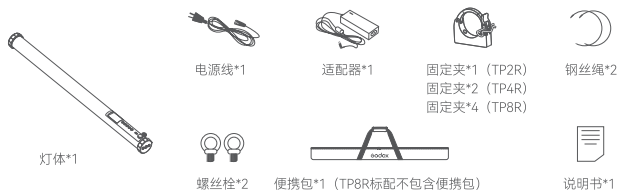

温馨提示: 说明书线图均为示意图, 仅供参考。由于产品不断更新与升级, 产品实物与线图可能存在差异, 请以实物为准。

另购附件

电源箱 TP-P600, 两灯拼接件 TP-M2, 两灯支架套装 TP-B2, 四灯支架套装 TP-B4, 八灯支架套装 TP-B8, 柔光箱 TP-S2, DMX 转接线 DMX-C1, 地灯架 TP-FS60, 柔光气柱 TP-S2A

电池

1. 本产品内置锂电池, 内置电路支持过充保护、过放保护、过流保护、短路保护。
2. 请使用标配适配器进行充电。

指示灯说明

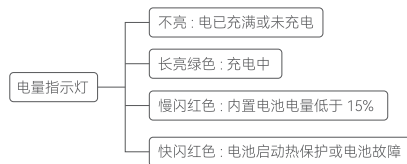
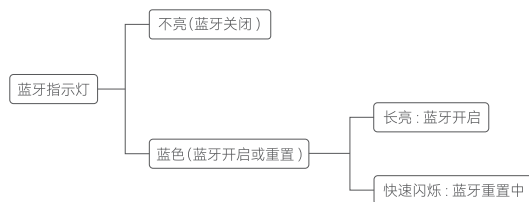
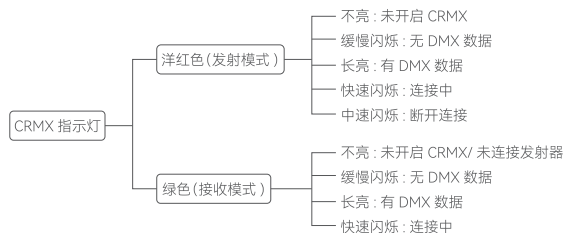

连接DMX控制台

无线DMX连接

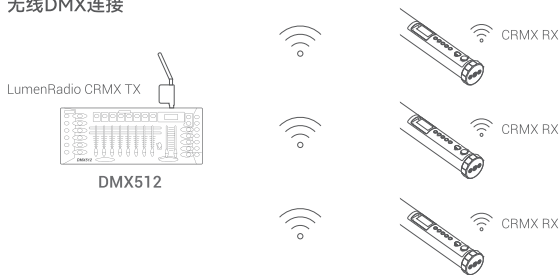

有线DMX连接

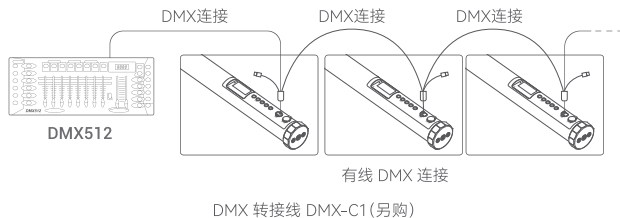

操作说明

1. 开 / 关机

DC 供电 / 内置锂电池供电时, 长按 2s 开关按键, 实现开机或关机。

注: 开启快速开机 (菜单中可设置), DC 供电会自动开机。

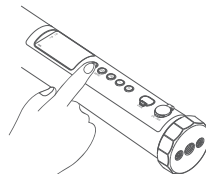

2. 模式切换

短按 MOD/MENU 按键可切换至 CCT 色温模式 / HSI 彩光模式 / RGB 模式 / GEL 色片模式 / FX 光效模式。

2.1 CCT 色温模式

切换至 CCT 色温模式, 短按 FN 按键可选亮度调节 / 色温调节 / 红绿调节。

选好选项后, 短按 + 按键增加选项单元值, 短按 - 按键减少选项单元值。

亮度: 0%-100%

色温: 2000K-10000K

红绿调节: -50~+50



2.2 HSI 彩光模式

切换至 HSI 彩光模式, 短按 FN 按键可选 H (色相) 调节 / S (饱和度) 调节 / I (亮度) 调节。

选好选项后, 短按 + 按键增加选项单元值, 短按 - 按键减少选项单元值。

H (色相): 0°-360°

S (饱和度): 0%-100%

I (亮度): 0%-100%

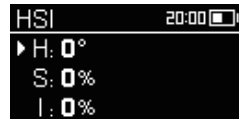

2.3 RGB 模式

切换至 RGB 模式, 短按 FN 按键可选 R (红光) 调节 / G (绿光) 调节 / B (蓝光) 调节 / W (白光) 调节 / I (亮度) 调节。选好选项后, 短按 + 按键增加选项单元值, 短按 - 按键减少选项单元值。

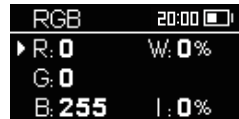

R(红光): 0-255
G(绿光): 0-255
B(蓝光): 0-255
W(白光): 0-255
I(亮度): 0%-100%

2.4 GEL 色片模式

切换至 GEL 色片模式,短按 FN 按键可选亮度调节 / 色片种类 / 色号 / 色温调节。

选好选项后,短按 +/- 按键可调节选项参数。

亮度: 0%~100%

色片种类: L-GEL/R-GEL

L-GEL 色号: 30 种

R-GEL 色号: 30 种

色温调节: 3200K、5600K

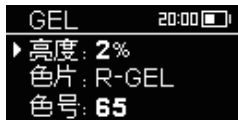

2.5 FX 光效模式

切换至 FX 光效模式,短按 FN 按键至光效类型,短按 +/- 按键切换至所需光效。

选好光效后,短按 FN 按键可选光效选项,快速短按两次 FN 按键可返回上一个选项,短按 +/- 按键可调节选项参数。

17 类光效,分别为渐入、流动、追逐、彩光循环、派对、闪光灯、雷闪电、多云、坏灯泡、电视机、蜡烛、火、烟花、爆炸、焊接、警车、SOS。

2.5.1 渐入光效

渐入光效支持亮度可调、速度可调、颜色可调、方向可调。

亮度: 0%-100%

速度: 1-100

颜色长度: 1-8

颜色数量: 1-8

C1-C8 可设置颜色: 3200K、5600K、红、橙、黄、绿、青、蓝、紫、洋红

方向: 向左、向右

注: 进入二级选项后,短按 MOD/MENU 按键可返回上一级设置。

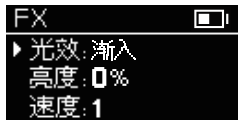

2.5.2 流动光效

流动光效支持亮度可调、速度可调、颜色可调、方向可调。

亮度: 0%-100%

速度: 1-100

颜色长度: 1-8

颜色数量: 2-8

C1-C8 可设置颜色: 3200K、5600K、红、橙、黄、绿、青、蓝、紫、洋红

方向: 向左、向右

注: 进入二级选项后,短按 MOD/MENU 按键可返回上一级设置。

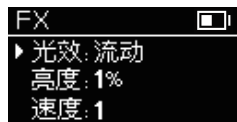

2.5.3 追逐光效

追逐光效支持亮度可调、速度可调、颜色可调、方向可调。

亮度: 0%-100%

速度: 1-100

颜色长度: 1-8

颜色数量: 2-8

C1-C8 可设置颜色: 3200K、5600K、红、橙、黄、绿、青、蓝、紫、洋红

方向: 向左、向右

模式: 渐变、闪烁、静止

注: 进入二级选项后,短按 MOD/MENU 按键可返回上一级设置。



2.5.4 彩光循环光效

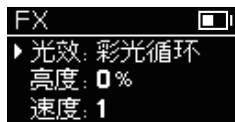

亮度: 0%-100%

速度: 1-100

SAT(饱和度): 0%-100%

2.5.5 派对光效



亮度: 0%-100%

速度: 1-100

SAT(饱和度): 0%-100%

2.5.6 闪光灯光效

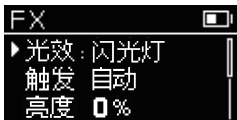

触发: 手动、自动
亮度: 0%-100%
速度: 1-100 (仅自动可调)
注: 选择手动时,短按一次+按键触发一次闪光灯光效。

2.5.7 雷闪电光效

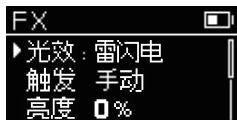

触发: 手动、自动
亮度: 0%-100%
闪烁次数: 随机 /1-10
频率: 随机 /2-20 (仅自动可调)
注: 选择手动时,短按一次+按键触发一次雷闪电光效。

2.5.8 多云光效

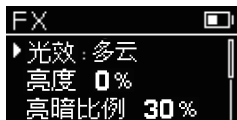

亮度: 0%-100%
亮暗比例: 30%-90%
速度: 随机 /1-100

2.5.9 坏灯泡光效



颜色: CCT, HSI
色温: 2000K-10000K (仅颜色选择 CCT 时可调)
HUE(色相): 0°-360° (仅颜色选择 HSI 时可调)
亮度: 0%-100%
速度: 随机 /1-100

2.5.10 电视机光效



颜色: CCT, HSI
亮度: 0%-100%
速度: 1-100

2.5.11 蜡烛光效



亮度: 0%-100%
速度: 1-100

2.5.12 火光效

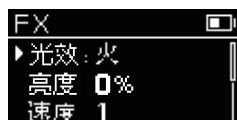

亮度: 0%-100%
速度: 1-100

2.5.13 烟花光效



亮度: 0%-100%
余烬: 1-100
速度: 1-100

2.5.14 爆炸光效

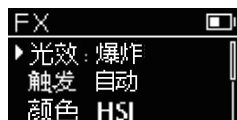

触发: 自动、手动
颜色: CCT, HSI
色温: 2000K-10000K (仅颜色选择 CCT 时可调)
HUE(色相): 0°-360° (仅颜色选择 HSI 时可调)
亮度: 0%-100%
余烬: 1-100
速度: 1-100

注: 选择手动时,短按一次+按键触发一次爆炸光效。

2.5.15 焊接光效



颜色: CCT, HSI
色温: 2000K-10000K (仅颜色选择 CCT 时可调)
HUE(色相): 0°-360° (仅颜色选择 HSI 时可调)
亮度: 0%-100%
速度: 1-100

2.5.16 警车光效

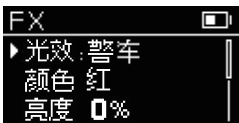

颜色: 红 + 蓝、红、蓝、蓝 + 白、蓝 + 黄、黄、红 + 蓝 + 白、红 + 蓝 + 黄
亮度: 0%-100%
模式: 1-5

2.5.17 SOS 光效



颜色: CCT, HSI
色温: 2000K-10000K (仅颜色选择 CCT 时可调)
HUE(色相): 0°-360° (仅颜色选择 HSI 时可调)
亮度: 0%-100%

3. 菜单设置

长按 MOD/MENU 按键进入菜单。短按 FN 按键可选 DMX 设置 / CRMX 设置 / 设备编号 / 序列设置 / 蓝牙设置 / 调光曲线 / 快速开机 / 屏幕翻转 / 预设管理 / 电量显示 / 过热保护 / 语言设置 / 恢复出厂设置 / 版本与升级。快速短按两次 FN 按键可返回上一个选项, 选好选项后, 短按 + 按键可进入界面。

设置完毕, 短按 MOD/MENU 按键可返回上一级。

3.1 DMX 设置

在 DMX 设置界面, 短按 FN 按键可选地址 / 像素 / 模式 / 丢失 / RDM 选项。选好选项后, 短按 -/+ 按键可调节选项参数。



RDM 开启: 可使用控制台设置灯具地址及 DMX 模式。

注: 使用 DMX 控制台控制灯具, 可参照 DMX 实用表, 请登录官网 <https://www.godox.com.cn> 下载。

3.2 CRMX 设置

在 CRMX 设置界面, 短按 - 按键可关闭 CRMX, 短按 + 按键可开启 CRMX。CRMX 开启时, 先短按 FN 按键至模式, 随后短按 -/+ 按键可选发射模式 / 接收模式。

选择接收模式: 连接成功, CRMX 指示灯呈现长亮绿色。

选择发射模式: 短按 FN 按键可选连接 / 断开连接 / 发射功率选项。短按 + 按键可连接 / 断开连接。短按 -/+ 按键可调节发射功率。DMX 数据传输时, CRMX 指示灯呈现长亮洋红色。断开连接时, CRMX 指示灯呈现闪烁洋红色。

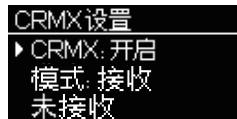

3.3 设备编号

在设备编号界面, 可设置编号 NO.001-NO.999, 以便实际影视活动。



3.4 序列设置

在序列设置界面, 短按 FN 按键可选像素 / 排序 / 长度选项。选好选项后, 短按 -/+ 按键可调节选项参数。

此功能主要用于多灯拼接, 实现光效从主灯渐入 / 流动 / 追逐到末尾灯具的视觉效果 (此功能仅限渐入 / 流动 / 追逐光效)。



序列使用展示

主灯的 CRMX 模式需设置为发射,其余灯的 CRMX 模式设置为接收。

注:只有主灯需要设置长度。

当灯具像素设置为 1

第一个灯具(主灯)

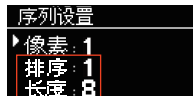

第二个灯具

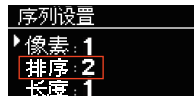

尾灯(假设尾灯为第八个灯具)

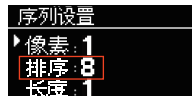

排序设置公式: $1*(M-1)+X$ (X 代表主灯的排序数字, M 代表第几根灯具)

长度设置公式: $1*N+X-1$ (N 代表实际使用的灯具数量)

当灯具像素设置为 2

第一个灯具(主灯)

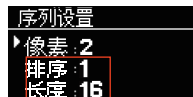

第二个灯具

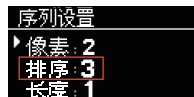

尾灯(假设尾灯为第八个灯具)

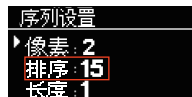

排序设置公式: $2*(M-1)+X$ (X 代表主灯的排序数字, M 代表第几根灯具)

长度设置公式: $2*N+X-1$ (N 代表实际使用的灯具数量)

当灯具像素设置为 4

第一个灯具(主灯)

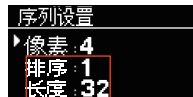

第二个灯具

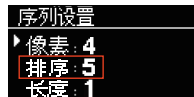

尾灯(假设尾灯为第八个灯具)

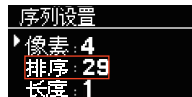

排序设置公式: $4*(M-1)+X$ (X 代表主灯的排序数字, M 代表第几根灯具)

长度设置公式: $4*N+X-1$ (N 代表实际使用的灯具数量)

当灯具像素设置为 8

第一个灯具(主灯)

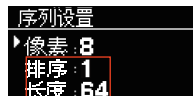

第二个灯具

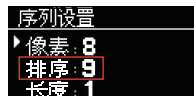

尾灯(假设尾灯为第八个灯具)

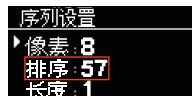

排序设置公式: $8*(M-1)+X$ (X 代表主灯的排序数字, M 代表第几根灯具)

长度设置公式: $8*N+X-1$ (N 代表实际使用的灯具数量)

当灯具像素设置为 16

第一个灯具(主灯)

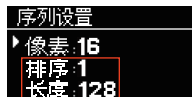

第二个灯具

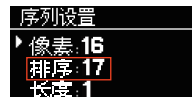

尾灯(假设尾灯为第八个灯具)

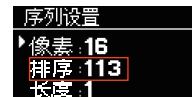

排序设置公式: $16*(M-1)+X$ (X 代表主灯的排序数字, M 代表第几根灯具)

长度设置公式: $16*N+X-1$ (N 代表实际使用的灯具数量)

当灯具像素设置为 32

第一个灯具(主灯)

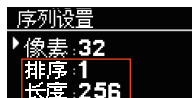

第二个灯具

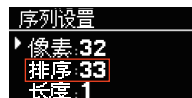

尾灯(假设尾灯为第八个灯具)



排序设置公式: $32*(M-1)+X$ (X 代表主灯的排序数字, M 代表第几根灯具)

长度设置公式: $32*N+X-1$ (N 代表实际使用的灯具数量)

注:仅像素灯 TP4R/TP8R 可设置像素为 32。

当灯具像素设置为 64

第一个灯具(主灯)



第二个灯具



尾灯(假设尾灯为第八个灯具)



排序设置公式: $64*(M-1)+X$ (X 代表主灯的排序数字, M 代表第几根灯具)

长度设置公式: $64*N+X-1$ (N 代表实际使用的灯具数量)

注:仅像素灯 TP8R 可设置像素 64。

3.5 蓝牙设置

在蓝牙设置界面,短按 FN 按键可选蓝牙开关 / 重置选项。

选择蓝牙开关: 短按 - 按键可关闭蓝牙, 蓝牙指示灯不亮; 短按 + 按键可开启蓝牙, 蓝牙指示灯呈现长亮蓝色。

选择蓝牙重置: 短按 + 按键即可蓝牙重置, 蓝牙指示灯闪烁, 代表蓝牙重置中。蓝牙指示灯停止闪烁, 表示蓝牙重置完毕。

蓝牙 MAC 码: 位于蓝牙设置界面右下角, 方便快速找到灯具进行配对。

设置完毕, 短按 MOD/MENU 按键可返回上一级。

注: CRMX 无线与蓝牙均采用 2.4G 频段, 为避免相互干扰, 最好不要同时开启。使用蓝牙连接时, 为确保稳定性, 需避开附近 2.4G 发射信号或关闭附近机器的 2.4G 发射信号。



扫描二维码即可下载“Godox Light”手机 APP (安卓和苹果系统都可以使用)。



注: 首个移动设备 (手机或平板电脑) 可直接使用 APP 操控灯体, 更换其他移动设备时, 灯体需进行蓝牙重置方可正常使用 APP, APP 需升级至 V3.0 以上版本。

3.6 调光曲线

在调光曲线界面, 短按 FN 按键可选线性 / S 型 / 指数 / 对数选项



3.7 快速开机

在快速开机设置界面, 短按 FN 按键可选开启 / 关闭选项。

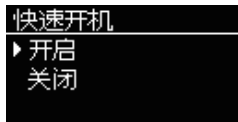

3.8 屏幕翻转

在屏幕翻转设置界面, 短按 FN 按键可选正向 / 反向选项。

屏幕翻转快捷键: 同时按住 FN 按键和 - 按键实现屏幕翻转。

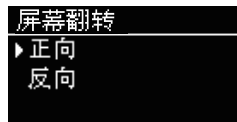

3.9 预设管理

在预设管理设置界面, 短按 FN 按键可选 P1-P20 选项。选好选项后, 短按 + 按键进入某组预设, 短按 FN 按键可选应用 / 保存 / 取消, 短按 + 按键进行确认。应用选项确认后, 自动跳转到已预设光效界面。

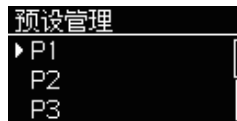

注: 快速短按两次 FN 按键可返回上一项。某组预设如未预设过光效, 界面不显示应用选项。

3.10 电量显示

在电量显示界面, 可查看电池电量显示及预计可用时间。



3.11 过热保护

在过热保护设置界面, 短按 FN 按键可选降低最大亮度 / 熄灭。

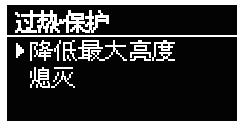

3.12 语言设置

在语言设置界面, 短按 FN 按键可选中文 / English。设置完毕, 短按 MOD/MENU 按键可返回上一级。



3.13 恢复出厂设置

在恢复出厂设置界面中，短按 FN 按键可选否 / 是。选择“否”后，短按 + 按键或 MOD/MENU 按键可返回上一级。选择“是”后，短按 + 按键恢复出厂设置。恢复出厂完成后，亮度值变为 100%且自动返回上一级。

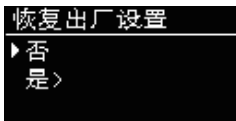

3.14 版本与升级

在版本与升级界面可查看灯具固件版本及升级版本提示。

提示内容：可用 U 盘或蓝牙 APP 升级。

蓝牙升级请进入“Godox Light”APP 查看详细教程。

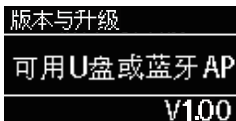

U 盘升级

1. 在官网 (<https://www.godox.com.cn/firmware-continuous-light>) 下载新固件到 U 盘上。
2. 在关机的状态下，将存有新固件的 U 盘插入 Type-C USB 端口。
3. 开机，灯体自动进入升级界面。
4. 升级完毕自动跳回主界面。

注：1. 必须在官网上下载新固件，存放在 U 盘根目录里，而且仅有一个 BIN 文件。

MENU菜单

一级菜单	二级菜单	二级菜单选项	说明	
DMX设置	地址	001-512	起始地址	
		像素	1	1位独立像素
			2	2位独立像素
			4	4位独立像素
			8	8位独立像素
			16	16位独立像素
	32 (TP4R/TP8R可设置)		32位独立像素	
	模式	CCT 8 bit	8位CCT模式	
		HSI 8 bit	8位HSI模式	
		RGBW 8 Bit	8位RGBW模式	
		RGBWW 8Bit	8位RGBWW模式	
		xy 8Bit	8位xy模式	
		CCT&HSI 8bit	8位CCT&HSI模式	
		CCT&RGBW 8bit	8位CCT&RGBW模式	
		CCT&xy 8bit	8位CCT&xy模式	
		GEL 8bit	8位GEL模式	
		CCT 16 bit	16位CCT模式	
		HSI 16 bit	16位HSI模式	
		RGBW 16 bit	16位RGBW模式	
		RGBWW 16Bit	16位RGBWW模式	
		xy 16Bit	16位xy模式	
		CCT&HSI 16bit	16位CCT&HSI模式	
		CCT&RGBW 16bit	16位CCT&RGBW模式	
		CCT&xy 16bit	16位CCT&xy模式	
		GEL 16bit	16位GEL模式	
		FX 8bit	8位FX模式	
		FX 16bit	16位FX模式	
	Ultimate 8bit	8位Ultimate模式		
	Ultimate 16bit	16位Ultimate模式		
	丢失 (DMX丢失状态)	保持	失去DMX控制信号后，在关机或再次接收有效DMX控制信号前，灯具保持最后一次接收的DMX控制信号状态	
			熄灭	灯具直接熄灭

		保持2分钟	失去DMX控制信号后,灯具保持最后一次接收的DMX控制信号状态,2分钟后灯具熄灭。 注:102分钟内接收到有效DMX控制信号,则使用新的DMX控制信号。
	RDM	开启 关闭	开启RDM 关闭RDM
模式	CRMX	开启 关闭	开启CRMX 关闭CRMX
		发射模式 接收模式	CRMX开启发射模式 CRMX开启接收模式
	发射功率	12dBm	仅发射模式下可调,发射功率值为12dBm
		16dBm	仅发射模式下可调,发射功率值为16dBm
		20dBm	仅发射模式下可调,发射功率值为20dBm
		22dBm	仅发射模式下可调,发射功率值为22dBm
		24dBm	仅发射模式下可调,发射功率值为24dBm
26dBm	仅发射模式下可调,发射功率值为26dBm		
设备编号	NO.001-NO.999	无	
序列设置	像素	1	详情请查看序列设置章节
		2	
		4	
		8	
		16	
		32 (TP4R/TP8R可设置)	
		64 (仅TP8R可设置)	
	排序	1-1000	多灯拼接且使用渐入/流动/追逐光效时,灯具光效开始地址。
	长度	4-1500	多灯拼接且使用渐入/流动/追逐光效时,灯具光效结束地址。
蓝牙设置	蓝牙	开启 关闭	开启蓝牙 关闭蓝牙
		重置	蓝牙重置 恢复蓝牙初始设置,蓝牙自动开启
调光曲线	线性	无	
	S型	无	
	指数	无	
	对数	无	
快速开机	开启	无	适配器供电时,自动启动开机
	关闭	无	灯体需长按2s开关按键方可开机

屏幕翻转	正向		
	反向		
预设管理	P1-P20	应用	应用此组预设光效
		保存	保存当前灯具光效
		取消	返回上一级设置
电量显示	显示当前电量 百分比及可用时间	无	电量信息
过热保护	降低最大亮度	无	当灯具过热时,亮度降低
	熄灭	无	当灯具过热时,灯具熄灭
语言设置	中文	无	界面语言为中文
	English	无	界面语言为英语
恢复出厂设置	否	无	取消恢复出厂设置
	是	无	恢复出厂设置
版本与升级	显示灯具固件号及 升级说明(可用U盘 或蓝牙APP升级)	无	灯具信息

照度数据

TP2R

色温	照度单位	1m	2m	3m
2000K	lux	≈237	≈65	≈30.7
	fc	≈22	≈6	≈2.8
2800K	lux	≈340	≈94	≈46
	fc	≈31.6	≈8.7	≈4
3200K	lux	≈349	≈96.5	≈46.9
	fc	≈32.6	≈9	≈4.4
4300K	lux	≈372	≈103	≈49.8
	fc	≈34.5	≈9.5	≈4.6
5600K	lux	≈393	≈109	≈52.7
	fc	≈36.5	≈10.1	≈4.9
6500K	lux	≈403	≈111	≈53.8
	fc	≈37.4	≈10.3	≈5
8500K	lux	≈393	≈109	≈52.6
	fc	≈36.5	≈10.1	≈4
10000K	lux	≈389	≈107	≈52
	fc	≈36.1	≈10	≈4.8

TP4R

色温	照度单位	1m	2m	3m
2000K	lux	≈416	≈129	≈66.4
	fc	≈38.7	≈12	≈6.2
2800K	lux	≈636	≈196	≈99
	fc	≈59.1	≈18.2	≈9.2
3200K	lux	≈649	≈200	≈101
	fc	≈60.3	≈18.6	≈9.4
4300K	lux	≈680	≈210	≈106
	fc	≈63.2	≈19.5	≈9.8
5600K	lux	≈714	≈220	≈111
	fc	≈66.3	≈20.4	≈10.3
6500K	lux	≈728	≈224	≈113
	fc	≈67.6	≈20.8	≈10.5
8500K	lux	≈708	≈218	≈110
	fc	≈65.8	≈20.3	≈10.3
10000K	lux	≈699	≈215	≈109
	fc	≈65	≈20	≈10.1

TP8R

色温	照度单位	1m	2m	3m
2000K	lux	≈598	≈225	≈119
	fc	≈55.6	≈20.9	≈11.1
2800K	lux	≈883	≈335	≈179
	fc	≈82	≈31.1	≈16.6
3200K	lux	≈899	≈341	≈182
	fc	≈83.5	≈31.7	≈16.9
4300K	lux	≈948	≈359	≈191
	fc	≈88.1	≈33.4	≈17.7
5600K	lux	≈994	≈377	≈200
	fc	≈92.3	≈35	≈18.6
6500K	lux	≈1010	≈384	≈204
	fc	≈94.1	≈35.7	≈18.9
8500K	lux	≈986	≈373	≈198
	fc	≈91.6	≈34.7	≈18.4
10000K	lux	≈973	≈368	≈196
	fc	≈90.4	≈34.2	≈18.2

注：以上测试皆在灯体亮度100%下进行，数据为平均数值，非绝对值

规格参数

型号	TP2R	TP4R
DC 输入	20V $\bar{\bar{=}}$ 1.3A	20V $\bar{\bar{=}}$ 2.35A
输入功率	≈26W	≈47W
锂电池	14.4V 3000mAh	14.4V 6000mAh
供电方式	DC供电/锂电池供电/V口电池供电 注：需使用14.8V或26V 100Wh以上的V口电池(另购)	
续航(灯体处于100%亮度)	约120分钟	
充电时间	约120分钟	约150分钟
防水等级	IP65	
平均TLCI	≥96	
平均CRI	≥96	
色温范围	2000K-10000K	
模式	5种：CCT色温模式、HSI模式、RGB模式、GEL色片模式、FX光效模式	
FX光效	17类	
控制方式	DMX512控制、蓝牙APP控制、CRMX控制、灯体控制、RDM控制	
蓝牙控制距离	最远30m	
无线DMX控制距离	最近150m	
工作环境温度	-10°C~40°C	
尺寸	47mm*47mm*600mm	47mm*47mm*1200mm
净重≈	0.84kg	1.5kg

规格和参数如有变更，恕不另行通知。

型号	TP8R
DC输入	20V $\bar{=}$ 4.15A
输入功率	\approx 83W
锂电池	14.4V/12000mAh
供电方式	DC供电/锂电池供电/V口电池供电 注：需使用14.8V或26V 100Wh以上的V口电池(另购)
续航(灯体处于100%亮度)	约140分钟
充电时间	约180分钟
防水等级	IP65
平均TLCI	\geq 96
平均CRI	\geq 96
色温范围	2000K-10000K
模式	5种:CCT色温模式、HSI模式、RGB模式、GEL色片模式、FX光效模式
FX光效	17类
控制方式	DMX512控制、蓝牙APP控制、CRMX控制、RDM控制、灯体控制
蓝牙控制距离	最远30m
无线DMX控制距离	最远100m
工作环境温度	-10°C~40°C
尺寸	47mm*47mm*2300mm
净重 \approx	2.94kg

规格和参数如有变更,恕不另行通知。

Safety Instructions and Attentions

First of all, as the most basic principle: This product is a professional lighting set equipment and should be used by professional lighting engineers or under the guidance of professionals. Basic safety attentions must always be followed during use, as follows:

1. Before use, please read and understand these instructions and attentions.
2. Professional lighting is prohibited for children. When children are near, parents or accompanying persons must supervise closely to prevent children from personal injury due to collision with lamps or private use of lamps.
3. This lighting product is not ordinary lighting product and cannot be used for general lighting. Anyone who has suffered eye damage or has sensitive eyes should avoid using this product.
4. When the lamp is on, it must be used with care. Do not touch high-temperature parts, such as LED lamp beads, to avoid burns.
5. When the lamp is on, it is forbidden to look directly at the lamp beads under any circumstances. Strong light should be used under the guidance of professional lighting engineers. Avoid prolonged exposure to strong light under any circumstances. If eye discomfort, please turn off the lamp in time, suspend use, and see a doctor immediately.
6. If the lamp bead is damaged or deformed by heat, stop using this equipment, and contact the manufacturer, service agent or qualified maintenance personnel to replace the lamp bead in time to avoid accidents.
7. This product is only suitable for use in -10°C to 40°C operating environment and normal humidity environment.
8. Do not use damaged equipment or accessories, and wait for professional maintenance personnel to check and repair to confirm being normal before use.
9. During using, if the casing of this product is broken due to being dropped, squeezed or subjected to strong impact, please do not use it, so as to avoid electric shock injury due to contact with internal electronic components.
10. If an extension cord is required, please use an extension cord with a current rating greater than or equal to that of the equipment. If an extension cord is rated less than the equipment, overheating may result.
11. Some products have long power cords, please place the power cords properly and keep them in a safe place. Avoid contacting the power cord with overheating surfaces, avoid improper placement that could cause pulling damage, or trip on-site personnel. Please use the certified power cord from the original manufacturer. If the product is damaged by using a non-certified power cord, it will not be repaired by our factory.
12. Be sure to unplug equipment from the power outlet before cleaning and repairing. When not in use, do not pull the power cord to unplug the equipment. For normal power-off, please hold both ends of the plug of the equipment with your hands and

pull the plug out of power outlet. This equipment needs to be connected to a grounded outlet.

13. Do not disassemble the product without permission. If the product fails, it must be checked and repaired by authorized maintenance personnel.
14. Before storing, make sure that the equipment has cooled down completely. For storage, unplug the power cord from the equipment. The equipment should be placed in the carrying case or in a ventilated dry place.
15. Do not place equipment near flammable and volatile solvents such as alcohol and gasoline.
16. Do not use accessories that are not recommended by our factory to avoid fire, electric shock or personal injury.
17. When cleaning, do not wipe it with a damp cloth, please use a dry cloth or a soft cloth to wipe the dirt of the equipment.
18. Please take off the protective cover before using.
19. This product complies with ROHS, CE and FCC certification, please refer to the relevant national standards for use and operation.
20. The safety instructions are formulated according to the strict testing of the factory, and the design and specifications of the equipment are subject to change without prior notice. For latest product information, please check the GODOX website and view latest electronic instruction.
21. Some products have built-in lithium batteries. Please use specified chargers, and use them within a proper range of the specified voltage and temperature according to the correct operating instructions.
22. Some products are battery powered. Do not use any batteries, power sources or accessories not specified in the instructions for such products. Keep batteries and other accessories out of the reach of children and infants. In the instance that a child or infant swallows a battery or accessory, immediate emergency medical attention is required. If the battery leaks, becomes discolored, deformed, emits smoke, or emits an abnormal odor, remove it immediately. Be careful during removal to avoid burns. Continued use could result in fire, electric shock, or burns. Do not use any deformed or modified batteries. Do not disassemble or modify this product or battery. Do not heat or solder the battery. Keep the battery away from fire or water. Do not incorrectly insert the positive and negative ends of batteries, or mix old and new batteries or batteries of different types together.
23. One-year warranty period, accessories such as consumable batteries, adapters, power cords, etc. are not covered by this warranty.
24. If it is found that the equipment is repaired without authorization, the one-year warranty period will be cancelled and relevant fees will be charged for maintenance.
25. Machine failures caused by non-standard operation are not covered by the warranty.

keep these instructions!

Foreword

Thank you for purchasing!

TP2R, TP4R and TP8R are the latest RGBWW tube lights feature various powerful characteristics such as convenient usage, waterproof grade of IP65, built-in lithium battery, 3/8" screw holes on both sides, five effect modes (CCT mode, HSI mode, GEL mode and FX mode), support Bluetooth/ DMX512/wireless CRMX/RDM control. This tube light is suitable for professional film and television shooting activities, studio shooting, etc.

Main Features

- Four dimming curves: linear, S-curve, exponential and logarithmic.
- Wide CCT range freely adjustable from 2000K to 10000K.
- TP2R has built-in 43.2Wh lithium battery which provides working time about 120min in 100% brightness.
- TP4R has built-in 86.4Wh lithium battery which provides working time about 120min in 100% brightness.
- TP8R has built-in 172.8Wh lithium battery which provides working time about 140min in 100% brightness.
- TP2R: 16 individually controllable pixels, TP4R: 32 individually controllable pixels, TP8R: 64 individually controllable pixels.
- Super high color rendering index: average CRI \geq 96, average TLCI \geq 96.
- Multiple smart control methods: DMX 512/wireless CRMX/Bluetooth APP/light body/RDM control.
- Protection grade of IP65 keeps the light from dust and water.
- 17 FX modes: RGB fade, RGB flow, RGB chase, RGB cycle, party, flash, lightning, cloudy, broken bulb, TV, candle, fire, firework, explosion, welding, cop car, SOS.
- Smart battery level indication gives convenient information.

⚠ Warnings

- ⚠ Do not look directly at the tube light, visual impairment may occur.
- ⚠ Do not look at the LED light with a magnifying glass or other optical instrument that may concentrate light output.
- ⚠ Do not operate this device in a high temperature environment or under direct sunlight, otherwise abnormalities or damages may occur.
- ⚠ Do not store lights when the battery runs out. Please make sure the light has power before storage.
- ⚠ If the battery runs out, please charge it immediately.
- ⚠ Do not charge it unattended.
- ⚠ Avoid collisions or falls, which may cause fires or explosions.
- ⚠ Do not turn on the electricity if the light is damaged, and be careful of electric shock.