

GODOX设计文件图注

| | | | |
|----------|--------------------------------------------------------------------------------------------------------------------------------------------------------------------------------------------------------------------------------------------------------------------------|----------|---|
| 项目名称 | M200Bi-CL型号贴纸 | | |
| 项目类型 | <input type="checkbox"/> 彩盒 <input type="checkbox"/> 彩卡 <input type="checkbox"/> 白盒 <input checked="" type="checkbox"/> 贴纸 <input type="checkbox"/> 说明书 <input type="checkbox"/> 内托 <input type="checkbox"/> 胶盒 <input type="checkbox"/> 吸塑 <input type="checkbox"/> 其他: | | |
| 产品料号 | | 版本 | A |
| 展开尺寸(mm) | | 成品尺寸(mm) | |
| 尺寸公差 | | | |
| 材质 | GODOX/50#消银龙/哑膜/34.8*23.8mm | | |
| 工艺说明 | | | |
| 备注/色值 | | | |
| 设计师 | JINJING | 校对 | |

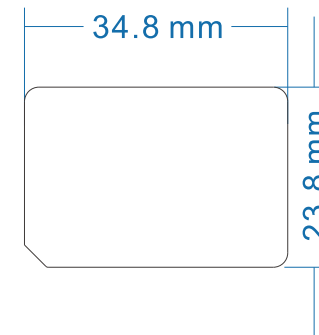

707-M2BCL0-02左侧贴纸

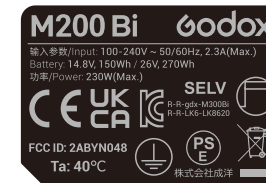

707-M2BCL0-03右侧贴纸

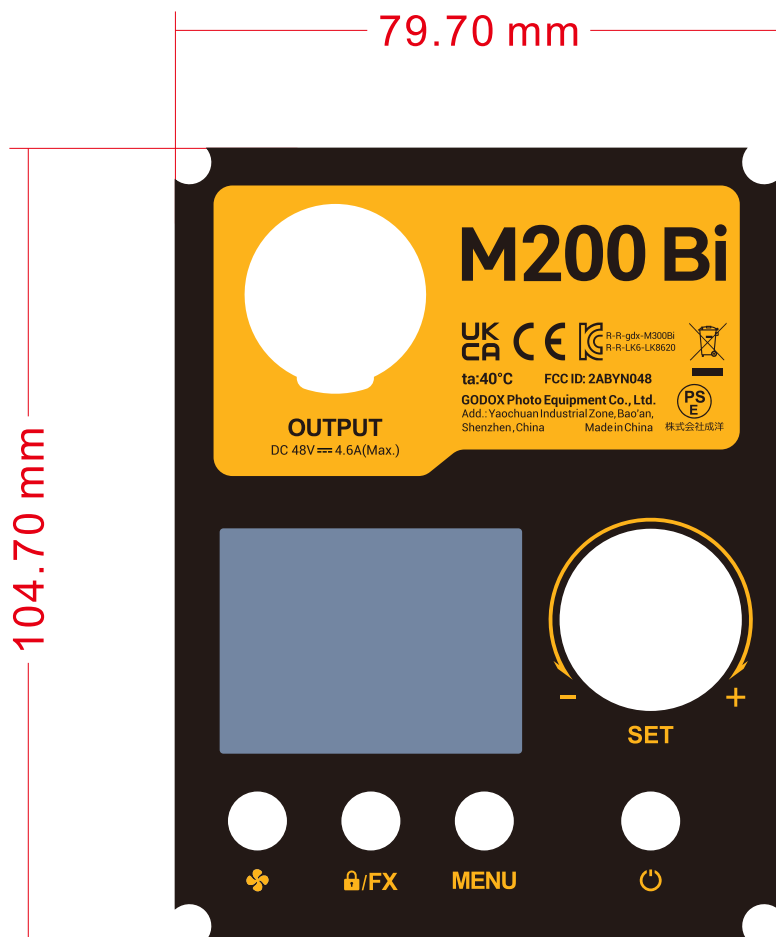

| GODOX设计文件图注 | | | |
|-------------|--------------------------------------------------------------------------------------------------------------------------------------------------------------------------------------------------------------------------------------------------------------------------|----------|--------------|
| 项目名称 | M200Bi控制面板镜片 | | |
| 项目类型 | <input type="checkbox"/> 彩盒 <input type="checkbox"/> 彩卡 <input type="checkbox"/> 白盒 <input checked="" type="checkbox"/> 贴纸 <input type="checkbox"/> 说明书 <input type="checkbox"/> 内托 <input type="checkbox"/> 胶盒 <input type="checkbox"/> 吸塑 <input type="checkbox"/> 其他: | | |
| 产品料号 | 305-GA036-001 | 版本 | A |
| 展开尺寸(mm) | | 成品尺寸(mm) | 104.7*79.7mm |
| 尺寸公差 | ±0.05mm | | |
| 材质 | | | |
| 工艺说明 | | | |
| 备注/色值 | <div style="background-color: yellow; padding: 2px; display: inline-block;">PANTONE 1235C</div> | | |
| 设计师 | | 校对 | |

- 丝印颜色: Pantone 1235C
- 丝印颜色: 透明区域
- 丝印颜色: Pantone Black 黑色

PC/透明/光面/切割/104.7*79.7*0.95mm/含单面背胶(3M/9448A)/RD21036

灯头

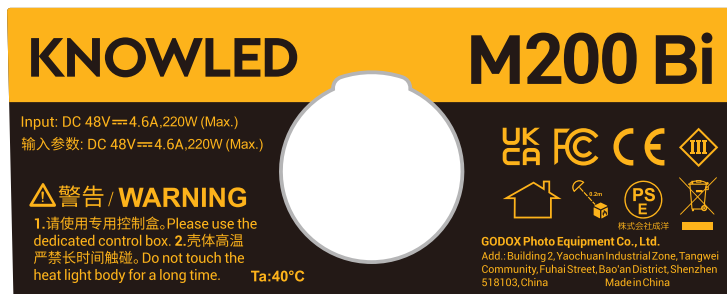

| GODOX设计文件图注 | | | |
|-------------|--------------------------------------------------------------------------------------------------------------------------------------------------------------------------------------------------------------------------------------------------------------------------|----------|---|
| 项目名称 | M200Bi面板贴纸 | | |
| 项目类型 | <input type="checkbox"/> 彩盒 <input type="checkbox"/> 彩卡 <input type="checkbox"/> 白盒 <input checked="" type="checkbox"/> 贴纸 <input type="checkbox"/> 说明书 <input type="checkbox"/> 内托 <input type="checkbox"/> 胶盒 <input type="checkbox"/> 吸塑 <input type="checkbox"/> 其他: | | |
| 产品料号 | 707-M200BY-04 | 版本 | A |
| 展开尺寸(mm) | | 成品尺寸(mm) | |
| 尺寸公差 | ±0.1mm | | |
| 材质 | | | |
| 工艺说明 | | | |
| 备注/色值 | PANTONE 1235C | | |
| 设计师 | | 校对 | |

■ 丝印颜色: Pantone 1235C

■ 丝印颜色: Pantone Black 黑色

GODOX/中英文/PVC/细砂哑光/96.4*38.4*T=0.5mm(含背胶) /M200Bi

GODOX设计文件图注

| | | | |
|----------|--------------------------------------------------------------------------------------------------------------------------------------------------------------------------------------------------------------------------------------------------------------------------|----------|---|
| 项目名称 | M300Bi-CL型号贴纸 | | |
| 项目类型 | <input type="checkbox"/> 彩盒 <input type="checkbox"/> 彩卡 <input type="checkbox"/> 白盒 <input checked="" type="checkbox"/> 贴纸 <input type="checkbox"/> 说明书 <input type="checkbox"/> 内托 <input type="checkbox"/> 胶盒 <input type="checkbox"/> 吸塑 <input type="checkbox"/> 其他: | | |
| 产品料号 | | 版本 | A |
| 展开尺寸(mm) | | 成品尺寸(mm) | |
| 尺寸公差 | | | |
| 材质 | GODOX/50#消银龙/哑膜/34.8*23.8mm | | |
| 工艺说明 | | | |
| 备注/色值 | | | |
| 设计师 | JINJING | 校对 | |



707-M3BCY0-02左侧贴纸

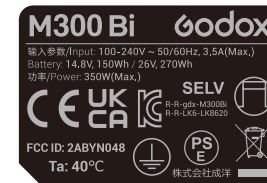

707-M3BCY0-03右侧贴纸

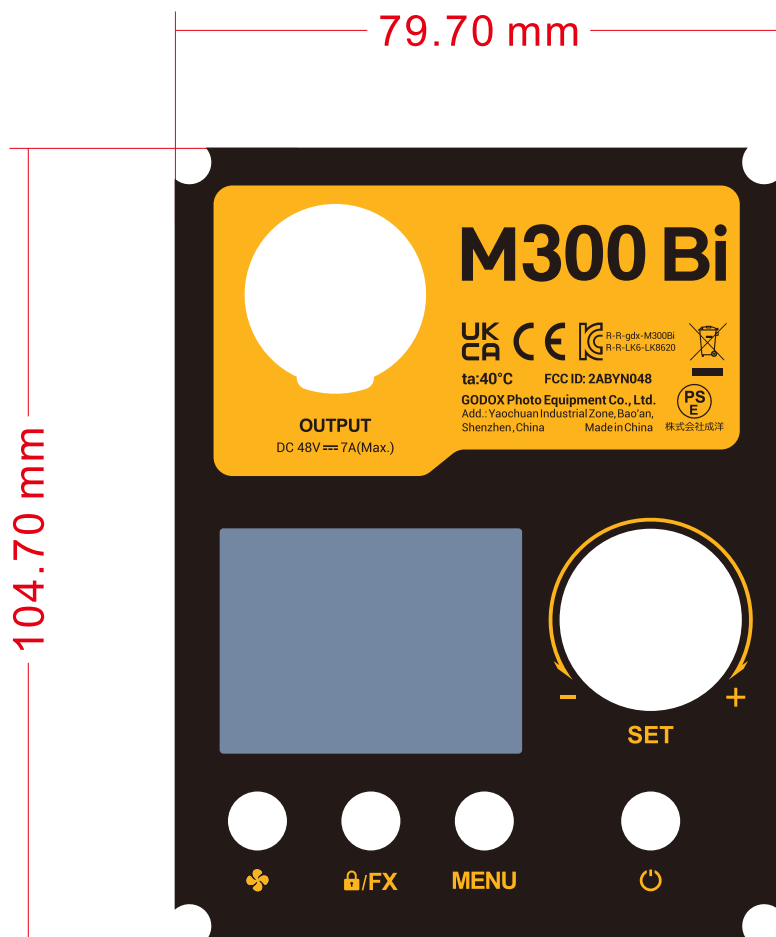

| GODOX设计文件图注 | | | |
|-------------|--------------------------------------------------------------------------------------------------------------------------------------------------------------------------------------------------------------------------------------------------------------------------|----------|--------------|
| 项目名称 | M300Bi控制面板镜片 | | |
| 项目类型 | <input type="checkbox"/> 彩盒 <input type="checkbox"/> 彩卡 <input type="checkbox"/> 白盒 <input checked="" type="checkbox"/> 贴纸 <input type="checkbox"/> 说明书 <input type="checkbox"/> 内托 <input type="checkbox"/> 胶盒 <input type="checkbox"/> 吸塑 <input type="checkbox"/> 其他: | | |
| 产品料号 | 305-GA036-001 | 版本 | A |
| 展开尺寸(mm) | | 成品尺寸(mm) | 104.7*79.7mm |
| 尺寸公差 | ±0.05mm | | |
| 材质 | | | |
| 工艺说明 | | | |
| 备注/色值 | PANTONE 1235C | | |
| 设计师 | | 校对 | |

- 丝印颜色: Pantone 1235C
- 丝印颜色: 透明区域
- 丝印颜色: Pantone Black 黑色

PC/透明/光面/切割/104.7*79.7*0.95mm/含单面背胶(3M/9448A)/RD21020

灯头

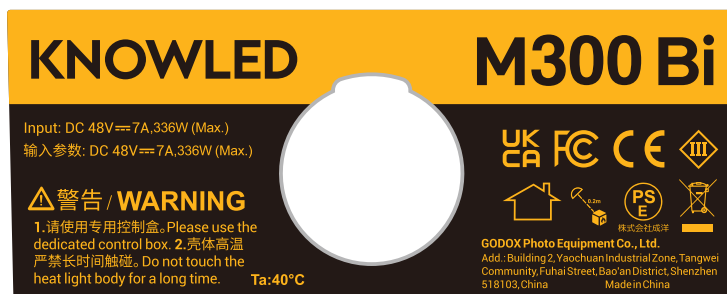

| GODOX设计文件图注 | | | |
|-------------|--------------------------------------------------------------------------------------------------------------------------------------------------------------------------------------------------------------------------------------------------------------------------|----------|---|
| 项目名称 | M300Bi面板贴纸 | | |
| 项目类型 | <input type="checkbox"/> 彩盒 <input type="checkbox"/> 彩卡 <input type="checkbox"/> 白盒 <input checked="" type="checkbox"/> 贴纸 <input type="checkbox"/> 说明书 <input type="checkbox"/> 内托 <input type="checkbox"/> 胶盒 <input type="checkbox"/> 吸塑 <input type="checkbox"/> 其他: | | |
| 产品料号 | 707-M300BY-01 | 版本 | A |
| 展开尺寸(mm) | | 成品尺寸(mm) | |
| 尺寸公差 | ±0.1mm | | |
| 材质 | | | |
| 工艺说明 | | | |
| 备注/色值 | PANTONE 1235C | | |
| 设计师 | | 校对 | |

■ 丝印颜色: Pantone 1235C

■ 丝印颜色: Pantone Black 黑色

GODOX/中英文/PVC/细砂哑光/96.4*38.4*T=0.5mm(含背胶) /M300Bi