

## Owner's Manual

DE: Bedienungsanleitung  
JP: 取扱説明書  
FR: Guide d'Utilisation  
IT: Guida d'Utilizzo  
ES: Manual de Instrucciones  
CN: 用户手册  
RU: Начальное руководство  
AR: دليل الترحيب

## SoundBuds Slim

---

### Safety Instructions

DE: Sicherheitshinweise  
JP: 安全にご使用いただくために  
FR: Consignes de sécurité  
IT: Istruzioni di sicurezza  
ES: Instrucciones de seguridad  
CN: 安全指南  
RU: Инструкции по технике безопасности

AR: إرشادات السلامة

#### ① Avoid dropping.

DE: Lassen Sie das Gerät nicht fallen.  
JP: 過度な衝撃を与えないでください。  
FR: Ne pas faire tomber.  
IT: Non far cadere.  
ES: Evitar caídas.  
CN: 避免跌落产品。  
RU: Избегайте падений.

AR: تجنب إسقاطه.

#### ② Do not disassemble.

DE: Nehmen Sie das Gerät nicht auseinander.  
JP: 危険ですので分解しないでください。  
FR: Ne pas désassembler.  
IT: Non smontare.  
ES: No desarmar.  
CN: 请勿拆卸。  
RU: Не разбирайте.

AR: لا تقم بالتفكيك

#### ③ Do not submerge in water.

DE: Nicht in Wasser eintauchen.  
JP: 水に沈めないでください。  
FR: Ne pas immerger dans l'eau.  
IT: Non immergere in acqua.  
ES: No sumergir en agua.  
CN: 请勿浸入水中。  
RU: Не погружайте в воду.

AR: لا تغمرها بالماء.

④ Avoid extreme temperatures.

DE: Vermeiden Sie extreme Temperaturen.  
JP: 極端な温度下では使用しないでください。  
FR: Eviter les températures extrêmes.  
IT: Tenere lontano da temperature estreme.  
ES: Mantener alejado de temperaturas extremas.  
CN: 避免在过高或过低温环境使用。  
RU: Избегайте воздействия экстремальных температур.

AR: تجنب الحرارة المرتفعة

⑤ Do not use the device outdoors during a thunderstorm.

DE: Das Gerät darf nicht im Freien während eines Gewitters genutzt werden.  
JP: 雷雨の激しい時はご使用を控えてください。  
FR: Ne pas utiliser cet appareil en extérieur lors d'orages.  
IT: Non utilizzare il dispositivo in ambienti esterni durante temporali.  
ES: No usar el dispositivo a la intemperie durante tormentas eléctricas.  
CN: 雷雨天气不要在户外使用。  
RU: Не используйте устройство на улице во время грозы.

AR: لا تستخدم الجهاز في الخارج أثناء عاصفة رعدية.

⑥ Use original or certified cables.

DE: Verwenden Sie originale oder zertifizierte Kabel.  
JP: 純正または認証されたケーブルをご使用ください。  
FR: N'utiliser que des câbles originaux ou certifiés.  
IT: Utilizzare cavi originali e/o certificati.  
ES: Usar cables originales y/o certificados.  
CN: 使用原装或者通过认证的线材。  
RU: Используйте исходные или сертифицированные кабели.

AR: استخدم كابلات أصلية أو معتمدة

⑦ Do not use any corrosive cleaner/oil to clean.

DE: Verwenden Sie keine ätzenden Reinigungsmittel oder Öl zum Reinigen.  
JP: 腐食防止剤や消毒用オイルは使用しないでください。  
FR: Ne pas utiliser d'huile ou de produit de nettoyage corrosif.

IT: Non utilizzare liquidi corrosivi per la pulizia.

ES: No limpiar con sustancias/aceites corrosivos.

CN: 请勿使用任何腐蚀性清洁剂或油清洗。

RU: Не используйте для очистки масло/чистящие средства, вызывающие коррозию.

:AR لا تستخدم أي منظف للتآكل/زيت لتنظيفه.

⑧ Keep out of reach of children. It contains small parts which may be a choking hazard.

DE: Außerhalb der Reichweite von Kindern halten. Enthält Kleinteile, die eine Erstickungsgefahr sein können.

JP: お子様が悪って飲み込んでしまうと危険ですので、お子様の手の届かないところに保管してください。

FR: Tenir hors de portée des enfants. Contient des petites pièces qui peuvent présenter un risque de suffocation.

IT: Tenere lontano dalla portata dei bambini. Il dispositivo contiene componenti minuscoli che se ingeriti potrebbero causare gravi pericoli di asfissia.

ES: Mantener fuera del alcance de niños. Contiene partes pequeñas que podrían causar peligro de asfixia.

CN: 避免小童触及。其所含小物件会导致窒息危险。

RU: Храните вдали от детей. Устройство содержит мелкие детали, которые могут стать причиной удушья.

:AR أبقِ المنتج بعيداً عن متناول الأطفال. فهو يتضمن قطعاً صغيرة قد تشكل خطر الاختناق.



### Hearing Safety

DE: Gehörschutz

JP: 聴力に関する安全性

FR: Sécurité auditive

IT: Sicurezza per l'udito

ES: Seguridad auditiva

CN: 听力安全

RU: Безопасность для слуха

:AR سلامة السمع

① To avoid hearing damage, do not listen for extended periods at high volume.

DE: Um Gehörschäden zu vermeiden, hören Sie nicht für längere Zeit bei hoher Lautstärke.

JP: 耳へ過度な負担をかけないために、大音量で長時間使用しないでください。

FR: Ecouter de la musique à un niveau de volume important sur une longue durée peut provoquer une perte de l'audition.

IT: Per evitare danni all'udito, evitare l'ascolto prolungato ad alto volume.

ES: Para evitar daños auditivos, no escuchar a alto volumen por intervalos largos.

CN: 为避免听力损伤，不要长时间收听高音量。

RU: Во избежание повреждения слуха не используйте устройство на высокой громкости в течение долгого времени.

AR: لتفادي إلحاق الضرر بالسمع، لا تستمع إلى الموسيقى لفترات زمنية طويلة على مستويات صوت عالية.

② Do not turn the volume so high that you're unable to hear your surroundings.

DE: Stellen Sie die Lautstärke nur so hoch ein, dass Sie Umgebungsgeräusche noch wahrnehmen können.

JP: 周囲の音が聞き取れないほど音量を上げないでください。

FR: Veuillez à ce que le volume soit réglé à un niveau raisonnable vous permettant de savoir ce qu'il se passe autour de vous.

IT: Non alzare il volume a un livello tale da non poter sentire i suoni circostanti.

ES: No subir el volumen hasta tapar los sonidos provenientes del exterior.

CN: 请勿将音量调得太高，从而无法听见周围的声音。

RU: Не устанавливайте уровень громкости, мешающий слышать окружающие звуки.

AR: لا ترفع الصوت إلى مستويات عالية جدًا بحيث لا تتمكن من سماع ما يدور في محيطك.

③ Do not use earphones while driving.

DE: Kopfhörer nicht während der Fahrt nutzen.

JP: 運転中はイヤホンを使用しないでください。

FR: Ne pas utiliser d'écouteurs durant la conduite.

IT: Non utilizzare il dispositivo durante la guida.

ES: No usar auriculares mientras se maneja.

CN: 不要在开车时使用此耳机。

RU: Не используйте наушники, находясь за рулем.

AR: لا تستخدم سماعات الأذن أثناء القيادة.

④ You should use caution or temporarily discontinue use in potentially hazardous situations.

DE: In potenziell gefährlichen Situationen sollten Sie sehr vorsichtig sein oder die Verwendung kurzzeitig unterbrechen.

JP: 危険が予測される状況での使用は十分に注意し、必要に応じて使用を中断してください。

FR: Faites preuve de prudence dans l'utilisation des écouteurs ou stoppez leur utilisation dans des situations potentiellement dangereuses.

IT: In presenza di situazioni potenzialmente pericolose, prestare attenzione oppure interrompere temporaneamente l'ascolto.

ES: En situaciones posiblemente peligrosas, tener precaución o interrumpir temporalmente el uso.

CN: 在有潜在危险的情况下应谨慎使用或暂停使用。

RU: В потенциально опасных ситуациях следует соблюдать осторожность или временно прерывать прослушивание.

AR: يجب توخي الحذر أو التوقف عن استخدامها مؤقتًا في الحالات التي يحتمل أن تكون خطيرة.

## What's Included

DE: Packungsinhalt

JP: パッケージ内容

FR: Contenu du pack

IT: Contenuto della confezione

ES: Contenido

RU: Комплект поставки

CN: 包装清单

AR: اللوازم المتضمنة

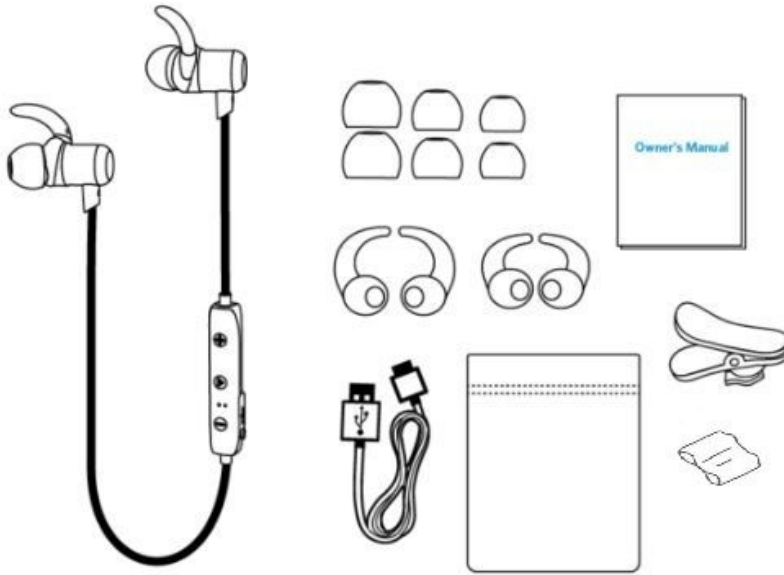

---

## At a Glance

DE: Auf einen Blick

JP: 外観

FR: Aperçu

IT: Sintesi

ES: Síntesis

RU: Краткий обзор

CN: 概观

AR: نظرة سريعة

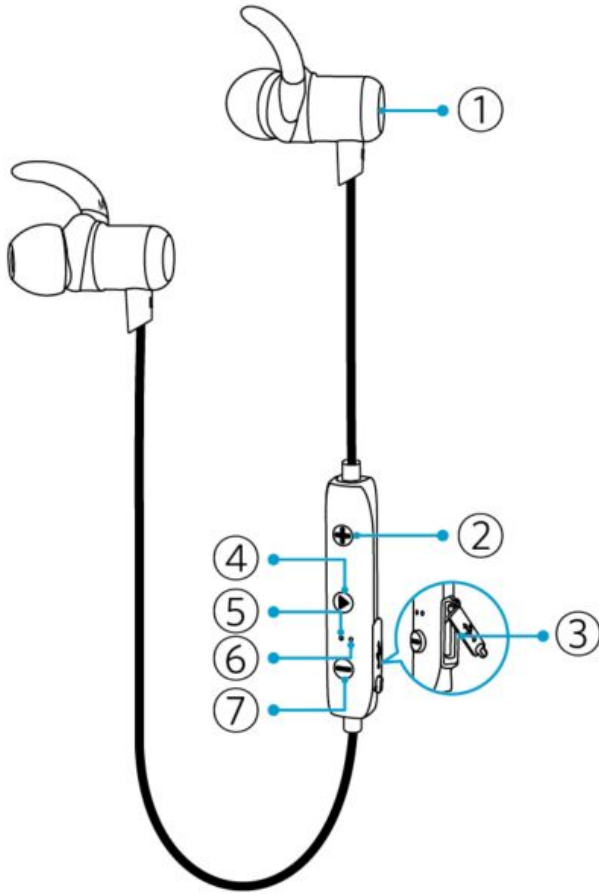

① Magnetic heads

DE: Magnetischer Kopf

JP: マグネットヘッド

FR: Têtes magnétiques

IT: Testine magnetiche

ES: Extremidad magnética

RU: Магнитные головки

CN: 磁性接头

AR: رأسان مغناطيسيان

② Volume up button

DE: Lautstärke nach oben

JP: 音量アップボタン

FR: Bouton Volume +

IT: Pulsante Volume +

ES: Botón para subir volumen

RU: Кнопка увеличения громкости

CN: 音量调高键

AR: زر رفع مستوى الصوت

③ Micro USB charging port

DE: Micro-USB-Ladeport

JP: Micro USB充電ポート

FR: Port de charge Micro USB

IT: Porta di ricarica micro USB

ES: Puerto de carga micro USB

RU: Порт micro-USB для зарядки

CN: Micro USB 充电接口

AR: منفذ شحن USB من نوع ميكرو

④ Multi-function button

DE: Multifunktions-Knopf

JP: 多機能ボタン

FR: Bouton Multi-fonction

IT: Pulsante multi-funzione

ES: Botón multifunción

RU: Многофункциональная кнопка

CN: 多功能按键

AR: زر متعدد الوظائف

⑤ Microphone

DE: Mikrofon

JP: マイク

FR: Microphone

IT: Microfono

ES: Micrófono

RU: Микрофон

CN: 麦克风

AR: ميكروفون

⑥ LED indicator

DE: LED-Indikator

JP: LED表示

FR: Indicateur LED

IT: Indicatore LED

ES: Indicador LED

RU: Светодиодный индикатор

CN: LED指示灯

LED مؤشر :AR

⑦ Volume down button

DE: Lautstärke nach unten

JP: 音量ダウンボタン

FR: Bouton Volume -

IT: Pulsante Volume -

ES: Botón para bajar volumen

RU: Кнопка уменьшения громкости

CN: 音量调低键

زر خفض مستوى الصوت :AR

---

## Using Your SoundBuds

DE: Verwenden Sie Ihre SoundBuds

JP: SoundBudsの使用方法

FR: Utilisation de vos SoundBuds

IT: Utilizzare le tue SoundBuds

ES: Usar Tus SoundBuds

RU: Использование SoundBuds

CN: 使用您的 SoundBuds

SoundBuds استخدام سماعات :AR

---

## 1 Turn on / off

DE: Ein-/Ausschalten

JP: 電源オン / オフ

FR: Allumer/Eteindre

IT: Accendere / Spegnerne





ES: Encender/apagar

RU: Включение / выключение

CN: 开启/关闭耳机

:AR تشغيل / إيقاف تشغيل

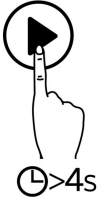

<p><b>ON</b>  DE: An  JP: オン  FR: Allumer  IT: Accendere  ES: Encender  CN: 开启  RU: ВКЛ.  AR: تشغيل</p>		<p> Flashing blue once  DE: Einmal blau blinkend  JP: 青色のランプが一度点滅します  FR: Voyant bleu clignotant une fois  IT: Blu lampeggiante una volta  ES: Luz azul que relampaguea una vez  CN: 蓝色LED闪烁一次  RU: Один раз мигает синим светом  AR: وميض باللون الأزرق مرة واحدة</p>
<p><b>OFF</b>  DE: Aus  JP: オフ  FR: Eteindre  IT: Spegner  ES: Apagar  CN: 关闭  RU: ВЫКЛ.  AR: إيقاف تشغيل</p>		<p> Flashing red once  DE: Einmal rot blinkend  JP: 赤色のランプが一度点滅します  FR: Voyant rouge clignotant une fois  IT: Rosso lampeggiante una volta  ES: Luz roja que relampaguea una vez  CN: 红色LED闪烁一次  RU: Один раз мигает красным светом  AR: وميض باللون الأحمر مرة واحدة</p>

**SoundBuds will automatically turn off after 2 minutes if no device is connected.**

DE: Wenn kein Gerät verbunden ist werden sich die SoundBuds nach 2 Minuten automatisch abschalten.

JP: SoundBudsは他の機器と約2分間接続されなかった場合、自動的に電源がオフになります。

FR: Les écouteurs SoundBuds s'éteindront automatiquement après 2 minutes si aucun appareil n'est connecté.

IT: Le SoundBuds si spegneranno automaticamente se nessun dispositivo verrà collegato per 2 minuti.

ES: SoundBuds se apaga automáticamente luego de 2 minutos sin establecer una conexión.

CN: 开机后2分钟内无设备接入，SoundBuds会自动关机。

RU: SoundBuds автоматически отключается через 2 минут, если подключение к устройству не установлено.

AR: ستتوقف SoundBuds تلقائياً عن التشغيل بعد دقيقتين إذا لم يتم وصل أي جهاز.

**2 Charge your SoundBuds**

DE: Ihre SoundBuds aufladen

JP: SoundBuds 本体の充電

FR: Chargez votre SoundBuds

IT: Ricarica le tue SoundBuds

ES: Carga tu SoundBuds

CN: 给SoundBuds充电  
RU: Зарядка SoundBuds

SoundBuds شحن :AR



**Use the included USB cable to charge your SoundBuds. Make sure they are fully charged before first use.**

DE: Verwenden Sie das mitgelieferte USB-Kabel um Ihre SoundBuds zu laden. Stellen Sie sicher, dass sie voll geladen sind, bevor Sie die SoundBuds das erste Mal verwenden.

JP: 初回ご利用前に、SoundBudsを同梱のUSBケーブルで満充電してからご利用ください。

FR: Utilisez le câble USB inclus pour charger vos SoundBuds. Assurez-vous qu'ils sont complètement chargés avant la première utilisation.

IT: Utilizzare il cavo USB incluso nella confezione per ricaricare le SoundBuds. Assicurarsi che siano completamente cariche prima di utilizzarle per la prima volta.

ES: Usar el cable incluido para cargar los SoundBuds. Cargar totalmente antes de volver a usar.

CN: 请使用提供的USB线进行充电，第一次使用时请确保充满电。

RU: Для зарядки SoundBuds используйте USB-кабель, входящий в комплект поставки.

Перед первым использованием убедитесь, что наушники полностью заряжены.

AR: استخدم كبل USB المتضمن لشحن SoundBuds. احرص على أنه تم شحنها بالكامل قبل بدء استخدامها للمرة الأولى.

**To preserve battery lifespan, fully charge at least once every 45 days.**

DE: Um die Lebensdauer zu erhalten, mindestens einmal in 45 Tagen laden.

JP: バッテリーの寿命を長く保つために、少なくとも45日に一度満充電してください。

FR: Pour préserver la durée de vie de la batterie, recharger au moins une fois tous les 45 jours.

IT: Per prolungare la durata della batteria, ricaricare completamente almeno una volta ogni 45 giorni.



ES: Para prolongar la vida útil de la batería, recargar completamente al menos una vez cada 45 días.

CN: 为保证电池使用寿命，请每45天至少给产品充满电一次。

RU: Чтобы продлить срок службы аккумулятора, полностью заряжайте его не реже чем каждые 45 дней.

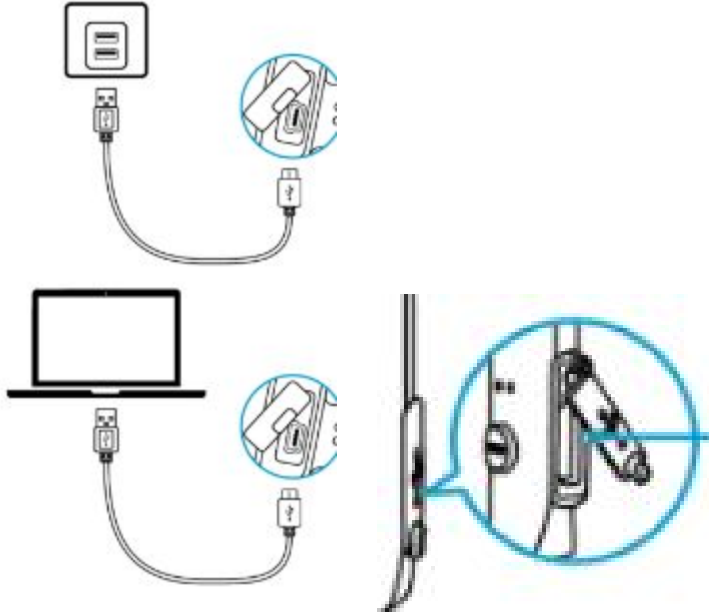
AR: للحفاظ على عمر البطارية، اشحنها بشكل كامل مرة واحدة على الأقل كل 45 يومًا.



<p> Flashing red</p> <p>DE: Rot blinkend          JP: 赤の点滅          FR: Voyant rouge clignotant          IT: Rosso lampeggiante          ES: Rojo intermitente          CN: 红色LED闪烁          RU: Мигает красным цветом</p> <p>AR: الوميض باللون الأحمر</p>	<p>Low battery</p> <p>DE: Niedriger Energiestand          JP: 要充電          FR: Batterie faible          IT: Batteria quasi scarica          ES: Batería baja          CN: 电量低          RU: Низкий уровень заряда</p> <p>AR: طاقة منخفضة</p>
<p> Steady red</p> <p>DE: Durchgehend rot          JP: 赤の点灯          FR: Voyant rouge fixe          IT: Rosso fisso          ES: Rojo fijo          CN: 红色LED常亮          RU: Горит красным цветом</p> <p>AR: أحمر ثابت</p>	<p>Charging</p> <p>DE: Lädt          JP: 充電中          FR: En charge          IT: In carica          ES: Cargando          CN: 充电中          RU: Выполняется зарядка</p> <p>AR: قيد الشحن</p>
<p> Steady blue</p> <p>DE: Durchgehend blau          JP: 青の点灯          FR: Voyant bleu fixe</p>	<p>Fully charged</p> <p>DE: Voll geladen          JP: 満充電          FR: Charge complète</p>

IT: Blu fisso ES: Azul fijo CN: 蓝色LED常亮 RU: Горит синим цветом :AR: إضاءة ثابتة باللون الأزرق	IT: Ricarica completa ES: Carga completa CN: 充满电 RU: Аккумулятор заряжен полностью :AR: اكتمال الشحن
---	--

### 3 Pair with your device

DE: Mit Ihrem Gerät pairen  
JP: お使いの機器と接続  
FR: Connexion à votre appareil  
IT: Collegamento al tuo dispositivo  
ES: Emparejar a tu dispositivo  
RU: Сопряжение с устройством  
CN: 和您的设备配对

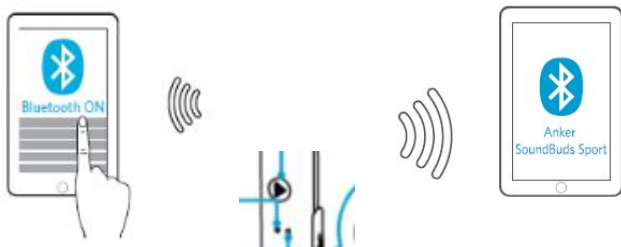

:AR: الاقتران بجهازك



### Bluetooth Search: SoundBuds Slim

Enter pairing mode DE: Verbinden starten JP: ペ어링モードに入ります FR: Entrer en mode jumelage IT: Entrare in modalità accoppiamento ES: Entrar a modo emparejamiento CN: 进入配对模式 RU: Перейдите в режим сопряжения :AR: الدخول في وضع الاقتران	
Un-pair connected device and re-enter pairing mode DE: Verbindung zu verbundenem Gerät trennen und wieder in den Pairing-Modus treten	

<p>JP:接続済みの機器とのペアリングを解除し、再度ペアリングモードに入ります</p> <p>FR:Déconnecter l'appareil associé et entrer à nouveau en mode jumelage</p> <p>IT: Scollegare il dispositivo connesso e rientrare in modalità accoppiamento</p> <p>ES:Desemparejar dispositivo conectado y volver a modo emparejamiento</p> <p>CN: 解除当前配对并重新进入配对模式</p> <p>RU: Отменить сопряжение с устройством или повторно войти в режим сопряжения</p> <p>AR: إلغاء اقتران الجهاز الموصول ومعاودة الدخول إلى وضع الاقتران</p>	
---	--

<p> Rapidly flashing blue</p> <p>DE: Schnell blau blinkend</p> <p>JP: 青色ライトの早い点滅</p> <p>FR:Voyant bleu clignotant rapidement</p> <p>IT: Blu lampeggiante (rapido)</p> <p>ES: Azul intermitente rápido</p> <p>RU: Мигает синим цветом</p> <p>CN: 蓝色LED快速闪烁</p> <p>AR:الوميض باللون الأزرق بشكل سريع</p>	<p>Pairing mode</p> <p>DE: Pairing-Modus</p> <p>JP: ペアリングモード</p> <p>FR: Mode jumelage</p> <p>IT: Modalità accoppiamento</p> <p>ES: Modo emparejamiento</p> <p>RU: Режим сопряжения</p> <p>CN: 配对模式</p> <p>AR:وضع الإقران</p>
<p> Steady blue</p> <p>DE: Durchgehend blau</p> <p>JP: 青色ライトの点灯</p> <p>FR: Voyant bleu fixe</p> <p>IT: Blu fisso</p> <p>ES: Azul fijo</p> <p>RU: Горит синим цветом</p> <p>CN: 蓝色LED常亮</p> <p>AR: إضاءة ثابتة باللون الأزرق</p>	<p>Connected to a device</p> <p>DE: Mit Gerät verbunden</p> <p>JP: 機器と接続</p> <p>FR: Connectée à un appareil</p> <p>IT: Collegato ad un dispositivo</p> <p>ES: Conectado a un dispositivo</p> <p>RU: подключены к устройству</p> <p>CN:设备配对成功</p> <p>AR:متصل بجهاز</p>

 **When turned on, SoundBuds will automatically connect to the last connected device if available. If not, SoundBuds will enter pairing mode.**

DE: Sobald die SoundBuds eingeschaltet werden verbinden sie sich automatisch mit dem zuletzt verbundenen Gerät. Ist das zuletzt verbundene Gerät nicht verfügbar, schalten sie sich in den Pairing-Modus.

JP: SoundBudsは電源をオンにしたとき、自動的に最後に接続した機器と接続します。そうでない場合、SoundBudsはペアリングモードになります。

FR: Une fois allumés, les SoundBuds se connecteront automatiquement au dernier appareil associé si celui-ci est disponible. Si non, ils entreront en mode jumelage.

IT: Al momento dell'accensione, le SoundBuds si connetteranno automaticamente all'ultimo dispositivo collegato, se disponibile. In caso contrario, entreranno in modalità accoppiamento.

ES: Al encenderse, los SoundBuds se conectan automáticamente al último dispositivo conectado en caso de estar disponible. Si no, entran en modo emparejamiento.

RU: При включении наушники SoundBuds автоматически подключаются к последнему подключенному устройству, если оно доступно. В противном случае SoundBuds переходят в режим сопряжения.

CN: 开机后SoundBuds会自动连接上一次所连设备，如果连接不成功，则会进入配对模式。

AR: عند تشغيل SoundBuds، ستتصل تلقائيًا بأخر جهاز تم وصله إذا كان متوفرًا. وإن لم يتوفر أي جهاز، فستدخل SoundBuds في وضع الاقتران.

#### 4 Controls

DE: Steuerung

JP: 操作方法

FR: Contrôles

IT: Comandi

ES: Controles

CN: 操作方法

RU: Элементы управления

AR: أدوات التحكم



Play / pause

DE: Play / Pause

JP: 再生 / 一時停止

FR: Lecture / Pause

IT: Play / Pausa



ES: Reproducir / pausa

CN: 播放 / 暂停

RU: Воспроизведение / пауза

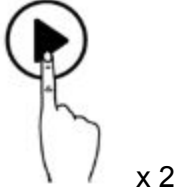

x 1

AR: تشغيل / إيقاف مؤقت	
Skip forward DE: Nächster Titel JP: 次の曲 FR: Saut Avant IT: Traccia successiva ES: Próxima pista CN: 下一曲 RU: Переход вперед AR: تخطي إلى الأمام	
Volume up / down DE: Lautstärke hoch / runter JP: 音量アップ / ダウン FR: Augmenter / Baisser le volume IT: Alzare / abbassare il volume ES: Subir / bajar volumen CN: 音量调高 / 调低 RU: Увеличение / уменьшение громкости AR: رفع مستوى الصوت / خفضه	

When there is an incoming call while playing music, music automatically pauses to allow you to answer/reject the call. Once the call is ignored or ended, the music resumes.

DE: Wenn ein Anruf während der Wiedergabe von Musik eingeht pausiert die Musik automatisch, damit Sie den Anruf beantworten / beenden können. Sobald der Anruf ignoriert oder beendet wird, beginnt die Musikwiedergabe erneut.

JP: 音楽再生中に着信があった場合、自動的に一時停止し通話することができます。着信に回答しないままだった場合や終了後は、音楽再生が再開します。

FR: Si vous recevez un appel alors que vous écoutez de la musique, celle-ci se mettra automatiquement en pause pour vous permettre de répondre ou de rejeter l'appel. Une fois l'appel terminé, la musique se remettra en lecture.

IT: Se riceverete una chiamata durante la riproduzione musicale, la musica andrà automaticamente in pausa così da poter rispondere alla chiamata. Al termine della chiamata, o se questa verrà ignorata, la riproduzione musicale riprenderà automaticamente.



ES: Si recibes una llamada mientras reproduces música, la música se pausa para que recibas/termines la llamada. Cuando la llamada termine o sea ignorada, la reproducción musical continuará automáticamente.

CN: 播放音乐时如果有来电，音乐会自动暂停让您接听/拒绝来电。一旦来电被忽略或结束，音乐会继续播放。

RU: Если во время воспроизведения музыки поступает вызов, музыка автоматически приостанавливается, чтобы вы могли ответить/завершить вызов. Когда вызов сброшен или завершен, музыка возобновляется.

AR: عند ورود مكالمة أثناء تشغيل الموسيقى، يتم إيقاف تشغيل الموسيقى مؤقتًا بشكل تلقائي للسماح لك بالردّ على المكالمة أو بإنهائها. عند تجاهل المكالمة أو إنهائها، يتم استئناف تشغيل الموسيقى.



<p>Answer / End call DE: Anruf annehmen / beenden JP: 電話に出る / 終了 FR: Décrocher / Raccrocher IT: Rispondere / terminare la chiamata ES: Responder / terminar llamada CN: 接听 / 挂断 RU: Ответить / завершить вызов</p> <p>AR: الرد على المكالمة / إنهاء المكالمة</p>	 <p>x 1</p>
<p>Reject call DE: Anruf ablehnen JP: 着信を拒否 FR: Rejeter un appel IT: Rifiutare la chiamata ES: Rechazar llamada CN: 拒接来电 RU: Отклонить вызов</p> <p>AR: رفض المكالمة</p>	 <p>⌚ 1s</p>
<p>Put current call on hold and answer incoming call DE: Aktuellen Anruf halten und ankommenden Anruf annehmen JP: 通話を保留し、新規着信に出る FR: Mettre l'appel en cours en attente et répondre à l'autre appel entrant IT: Mettere la chiamata corrente in attesa e rispondere alla chiamata in arrivo ES: Poner llamada en espera y responder llamada en entrada CN: 保留当前通话并接听新的来电 RU: Поставить текущий вызов на удержание и ответить на входящий вызов</p> <p>AR: تعليق المكالمة الحالية والرد على المكالمة الواردة</p>	 <p>x 1</p>

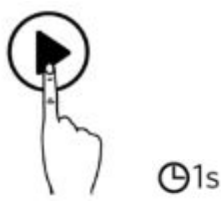

<p>Switch between held call and active call</p> <p>DE: Zwischen gehaltenem und aktivem Anruf wechseln</p> <p>JP: 保留中の回線と通話中の回線を切り替える</p> <p>FR: Permuter entre l'appel en attente et l'appel actif</p> <p>IT: Scambiare tra chiamata in attesa e chiamata attiva</p> <p>ES: Cambiar entre llamada en espera y llamada activa</p> <p>CN: 在当前通话和被保持的通话之间切换</p> <p>RU: Переключение между удерживаемым и активным вызовами</p> <p>AR: التبدیل بین المكالمة قيد الانتظار والمكالمة النشطة</p>	
<p>Transfer a call between headphones and mobile phone</p> <p>DE: Übertragen eines Anrufs zwischen Kopfhörer und Handy</p> <p>JP: ヘッドホンと端末とで音声通話を切り替える</p> <p>FR: Transférer un appel entre les écouteurs et le téléphone portable</p> <p>IT: Trasferire una chiamata tra gli auricolari e il telefono</p> <p>ES: Transferir llamada entre auriculares y móvil</p> <p>CN: 在耳机和手机之间切换通话</p> <p>RU: Перенаправляйте вызовы между наушниками и мобильным телефоном</p> <p>AR: تحويل مكالمة بين سماعات الرأس والهاتف المحمول</p>	

<p> Steady blue</p> <p>DE: Durchgehend blau</p> <p>JP: 青の点灯</p> <p>FR: Voyant bleu fixe</p> <p>IT: Blu fisso</p> <p>ES: Azul fijo</p> <p>CN: 蓝色LED常亮</p> <p>RU: Горит синим цветом</p> <p>AR: إضاءة ثابتة باللون الأزرق</p>	<p>On a call</p> <p>DE: aktiver Anruf</p> <p>JP: 通話中</p> <p>FR: Appel en cours</p> <p>IT: In chiamata</p> <p>ES: En llamada</p> <p>CN: 通话中</p> <p>RU: полностью заряжены</p> <p>AR: في مكالمة</p>
<p> Flashing blue</p> <p>DE: Blau blinkend</p> <p>JP: 青の点滅</p> <p>FR: Voyant bleu clignotant</p> <p>IT: Blu lampeggiante</p> <p>ES: Azul intermitente</p> <p>CN: 蓝色LED闪烁</p> <p>RU: Мигает синим цветом</p> <p>AR: الوميض باللون الأزرق</p>	<p>Incoming call</p> <p>DE: Eingehender Anruf</p> <p>JP: 着信</p> <p>FR: Appel entrant</p> <p>IT: Chiamata in arrivo</p> <p>ES: Llamada entrante</p> <p>CN: 来电</p> <p>RU: Входящий вызов</p> <p>AR: مكالمة واردة</p>



Activate Siri / other voice control software  
DE: Siri / andere Sprachkontrolle aktivieren  
JP: Siriや音声認識ソフトの起動  
FR: Activer Siri / autres commandes vocales  
IT: Attivare Siri / altri controlli vocali  
ES: Activar Siri / otros mandos de voz  
CN: 打开Siri或其他声控软件  
RU: Активация Siri / другого ПО голосового управления  
AR: تنشيط Siri / برنامج آخر للتحكم في الصوت



### 5 Wear your SoundBuds

DE: Ihre SoundBuds tragen  
JP: SoundBudsの装着方法  
FR: Mettez vos SoundBuds  
IT: Indossa le tue SoundBuds  
ES: Ponte tus SoundBuds  
RU: Ношение SoundBuds  
CN: 佩戴耳机

AR: ضع سماعات SoundBuds

1.

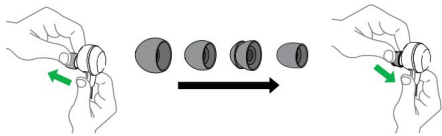

2.

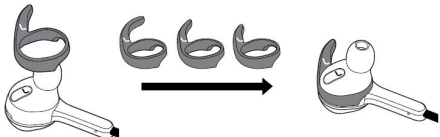

3.

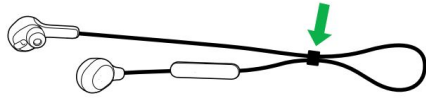

4.



### Specifications

DE: Spezifikationen

JP: 製品の仕様

FR: Spécifications

IT: Specifiche

ES: Especificaciones

RU: Технические характеристики

CN: 产品参数

AR: المواصفات

Note:

**Specifications are subject to change without notice.**

DE: Technische Daten können ohne vorherige Ankündigung geändert werden.

JP: 仕様は予告なく変更されることがあります。

FR: Les caractéristiques mentionnées dans le présent manuel sont susceptibles d'être modifiées sans notification préalable.

IT: Le specifiche sono soggette a modifica senza preavviso.

ES: Las especificaciones están sujetas a cambios sin previo aviso.

CN: 规格如有更改，恕不另行通知。

RU: Характеристики могут быть изменены без предварительного уведомления.

AR: ملاحظة: إن المواصفات عرضة للتغيير من دون إشعار.

Input DE: Input JP: 入力端子	$5\text{ V} \approx 0.1\text{ A}$
--------------------------------	-----------------------------------

FR: Entrée IT: Entrata ES: Entrada RU: Входная мощность CN: 输入  :AR إدخال	
Charging time DE: Ladezeit JP:充電時間 FR: Temps de charge IT: Tempo di ricarica ES:Tiempo de carga RU: Время зарядки CN: 充电时间  :AR وقت الشحن	1.5 hours
Play time (varies by volume level and content) DE: Spielzeit (abhängig von Lautstärke und Inhalt der Wiedergabe) JP: 再生可能時間 (音量や内容により異なる) FR: Autonomie (varie selon le volume et le contenu) IT: Tempo di riproduzione (varia a seconda del volume e del contenuto della riproduzione) ES:Tiempo de reproducción (variable según volumen y contenido) RU: Время воспроизведения (в зависимости от уровня громкости и воспроизводимого материала) CN: 播放时间 (根据音量和播放内容而异) :AR وقت التشغيل (يختلف بحسب مستوى ضبط الصوت والمحتوى)	7 hours
Battery capacity DE: Akkukapazität JP:バッテリー容量 FR:Capacité de la batterie IT: Capacità della batteria ES:Capacidad de batería CN: 电池容量 RU: Емкость аккумулятора  :AR سعة البطارية	110 mAh
Waterproof rating DE: Zertifizierung Wasserdichte JP:防水規格 FR: Niveau d'imperméabilité	IPX4

IT: Tasso di protezione ES: Nivel de impermeabilidad CN: 防水等级 RU: Класс защиты от влаги  :AR تصنيف المقاومة للماء	
Weight DE: Gewicht JP: 重さ FR: Poids IT: Peso ES: Peso RU: Вес CN: 重量  :AR الوزن	16 g / 0.56 oz
Impedance DE: Impedanz JP: 電気抵抗 FR: Impédance IT: Impedenza ES: Impedancia CN: 阻抗 RU: Сопротивление  :AR المعاوقة	16 ohm
Driver (full range) DE: Treiber (Full-Range) JP: ドライバー (口径) FR: Baffle (gamme étendue) IT: Driver (full range) ES: Conos (rango completo) CN: 驱动器 (全频) RU: Излучатели (широкополосных)  :AR برنامج التشغيل (النطاق الكامل)	12 mm
Frequency response DE: Frequenzgang JP: 周波数応答 FR: Réponse en fréquence IT: Risposta in frequenza	20 Hz - 20 KHz

ES: Respuesta de frecuencia CN: 频率响应 RU: Частотный отклик AR: استجابة التردد	
Bluetooth version DE: Bluetooth-Version JP: Bluetooth規格 FR:Version Bluetooth IT: Versione Bluetooth ES: Versión de Bluetooth CN: 蓝牙版本 RU: Версия Bluetooth AR: إصدار Bluetooth	V4.1
Range DE: Reichweite JP: 動作範囲 FR: Portée IT: Raggio ES:Rango CN: 范围 RU: Диапазон работы AR: النطاق	10 m / 33 ft

#### Notice

DE: Hinweis

JP: 注意

FR: Avertissement

IT: Avviso

ES: Aviso

RU: Предупреждение

CN: 声明

AR: إشعار



This product complies with the radio interference requirements of the European Community.

DE: Dieses Produkt entspricht den Richtlinien der Europäischen Union zu Funkstörungen.

FR: Ce produit est conforme aux spécifications d'interférence radio de la Communauté Européenne.

IT: Questo prodotto è conforme alle normative comunitarie in materia di interferenze radio.

ES: Este producto cumple con los requisitos de interferencias de radio de la Comunidad Europea.



This product is designed and manufactured with high quality materials and components, which can be recycled and reused.

DE: Ihr Gerät wurde unter Verwendung hochwertiger Materialien und Komponenten entwickelt und hergestellt, die recycelt und wiederverwendet werden können.

JP: リサイクル・再利用可能な、高品質の素材および部品で、設計・製造されています。

FR: Votre produit a été conçu et fabriqué avec des matériaux et des composants de haute qualité pouvant être recyclés et réutilisés.

IT: Questo prodotto è stato progettato e realizzato con materiali e componenti di alta qualità che possono essere riciclati e riutilizzati.

ES: El producto ha sido diseñado y fabricado con materiales y componentes de alta calidad que pueden reciclarse y reutilizarse.

RU: Данное изделие изготовлено из высококачественных материалов и компонентов, которые подлежат повторной переработке и вторичному использованию.

CN: 本产品采用可回收利用的高性能材料和组件制造而成。

AR: تم تصميم منتجك وتصنيعه باستخدام مواد ومكونات عالية الجودة، يمكن إعادة تدويرها وإعادة استخدامها.



This symbol means the product must not be discarded as household waste, and should be delivered to an appropriate collection facility for recycling. Proper disposal and recycling helps protect natural resources, human health and the environment. For more information on disposal and recycling of this product, contact your local municipality, disposal service, or the shop where you bought this product.

DE: Dieses Symbol bedeutet, dass das Produkt nicht mit dem Hausmüll entsorgt werden darf, sondern bei einer geeigneten Sammelstelle für das Recycling abgegeben werden muss. Die ordnungsgemäße Entsorgung und das Recycling tragen dazu bei, die natürlichen Ressourcen, die Gesundheit und die Umwelt zu schützen. Weitere

Informationen zur Entsorgung und zum Recycling dieses Produkts erhalten Sie von Ihrer zuständigen Kommune, Ihrem Entsorgungsdienst oder dem Geschäft, in dem Sie dieses Produkt gekauft haben.

FR: Ce symbole signifie que le produit ne doit pas être jeté avec les déchets ménagers, mais doit être déposé dans un centre de collecte approprié pour recyclage. Une mise au rebut et un recyclage adéquats permettent de protéger les ressources naturelles, la santé humaine et l'environnement. Pour plus d'informations sur l'élimination et le recyclage de ce produit, contactez votre mairie, votre service de ramassage des ordures ou le magasin où vous avez acheté ce produit.

IT: Questo simbolo indica che il prodotto non deve essere smaltito con i rifiuti domestici, ma deve essere consegnato a una struttura di raccolta appropriata per il riciclaggio. Uno smaltimento e un riciclaggio corretti aiutano a preservare le risorse naturali, la salute e l'ambiente. Per ulteriori informazioni sullo smaltimento e sul riciclaggio di questo prodotto, rivolgersi alle autorità locali, al servizio di smaltimento dei rifiuti o al negozio presso il quale è stato acquistato.

ES: Este símbolo significa que el producto no debe desecharse como residuo doméstico y debe entregarse a un centro de recolección apropiado para reciclado. La eliminación y el reciclado adecuados ayudan a proteger los recursos naturales, la salud de las personas y el medioambiente. Para obtener más información sobre la eliminación y el reciclado de este producto, póngase en contacto con su municipio, el servicio de gestión de residuos o el comercio donde haya comprado este producto.

## **FCC Statement**

This device complies with Part 15 of the FCC Rules. Operation is subject to the following two conditions: (1) This device may not cause harmful interference, and (2) This device must accept any interference received, including interference that may cause undesired operation.

Warning: Changes or modifications not expressly approved by the party responsible for compliance could void the user's authority to operate the equipment.

NOTE: This equipment has been tested and found to comply with the limits for a Class B digital device, pursuant to Part 15 of the FCC Rules. These limits are designed to provide reasonable protection against harmful interference in a residential installation.

This equipment generates uses and can radiate radio frequency energy and, if not installed and used in accordance with the instructions, may cause harmful interference to radio communications. However, there is no guarantee that interference will not occur in a particular installation. If this equipment does cause harmful interference to radio or television reception, which can be determined by turning the equipment off and on, the user is encouraged to try to correct the interference by one or more of the following measures: (1) Reorient or relocate the receiving antenna. (2) Increase the separation between the equipment and receiver. (3) Connect the equipment into an outlet on a circuit different from that to which the receiver is connected. (4) Consult the dealer or an experienced radio/TV technician for help.



## **RF Warning Statement**

The device has been evaluated to meet general RF exposure requirements. The device can be used in portable exposure conditions without restriction.

---

### **【客服模板】**

Product Number A3235 رقم المنتج  
Bluetooth Speaker / SoundBuds Slim