



# JOB ROCKER MAX

<b>Quickstart Guide</b>	English ( 3 – 7 )
<b>Guía de inicio rápido</b>	Español ( 8 – 12 )
<b>Guide d'utilisation rapide</b>	Français ( 13 – 17 )
<b>Guida rapida</b>	Italiano ( 18 – 22 )
<b>Schnellstart-Anleitung</b>	Deutsch ( 23 – 27 )
<b>Snelstartgids</b>	Nederlands ( 28 – 32 )
<b>Appendix</b>	English ( 34 )



# Quickstart Guide (English)

## Introduction

### Box Contents

Job Rocker Max	1/8" (3.5 mm) Stereo Audio Cable
Power Cable (IEC)	Quickstart Guide
Power Cable (12V DC)	Safety & Warranty Manual

### Support

For the latest information about this product (system requirements, compatibility information, etc.) and product registration, visit [ionaudio.com](http://ionaudio.com).

### Rechargeable Batteries

Rechargeable lead-acid batteries are the same type used in automobiles. As with your car battery, how you use this battery has a significant impact on its lifespan. With proper use and treatment, a lead-acid battery can last for years. Here are some recommendations for getting the longest life from the internal battery.

<b>General Usage</b>	Fully charge the battery before using it. Charge the battery completely after each use.
<b>Storage</b>	For best product longevity, do not store at exceedingly hot (greater than 90°F/32°C) or exceedingly cold (less than 32°F/0°C) temperatures. It is acceptable to leave your sound system plugged in. This will not overcharge the battery. If you leave the battery level low and do not charge it for 6 months, it may permanently lose capacity.
<b>Repair</b>	If the battery fails to charge, check your fuse near the power cable input. If your fuse is intact and it still will not charge, contact ION Audio at <a href="http://ionaudio.com">ionaudio.com</a> .
<b>Disposal</b>	Bring the unit to a recycling center or dispose of in accordance with local ordinances.



#### **Important!** **Extension Cord Warnings:**

- Keep all electrical cords in good condition. Do not use worn, bare, or frayed cords, which can cause electrical shock when Job Rocker Max is connected to wall power.
- If you must use an extension cord, use only grounded extension cords that are rated for outdoor use and equipment with a third-wire ground.
- Avoid using excessively long extension cords, which can cause voltage drops, causing the cord to overheat.
- When using long extension cords with Job Rocker Max, use a heavier cord with a larger wire size to reduce the voltage drop (the longer or thinner the cord, the greater the voltage drop).

The AC outlets are a pass-through from the power cable receptacle. Job Rocker Max does not include surge absorption, an internal circuit breaker, or fuses for the outlets.

**North America:** Do not use Job Rocker Max with an IEC input cable rated for less than 15A.

**EU:** Do not use Job Rocker Max with an IEC input cable rated for less than 10A.

## Outdoor Use and Care

Though Job Rocker Max is water-resistant and able to tolerate splashing water, please review the tips below to get the best performance from Job Rocker Max:

- Job Rocker Max must **only** be used outdoors with power outlets or extension cords that are rated for outdoor use.
- Bring Job Rocker Max indoors during extreme weather.
- Please do not place Job Rocker Max in standing water.
- Please do not connect the power cable to Job Rocker Max in a wet environment. Make sure the power input, power cable, and power outlet are all completely dry before making any connections.
- Make sure the connection between the prongs of the power cable and the power outlet is secure and sealed according to your power outlet's specifications.
- The power input is water-resistant when the power cable is connected with the port door open. Do not leave the port door open in a wet environment without the cable connected, as water can enter the input. You can also leave the port door fully closed to prevent water from entering.
- **WARNING:** Keep any non-water-resistant devices (phones, music players, etc.) in a dry place where they will not be affected by water and cause a risk of electric shock.

## Quick Setup

1. Make sure all items listed in the **Box Contents** at the beginning of this guide are included in the box.
2. Read the *Safety & Warranty Manual* before using the product.
3. Make sure that you have completely charged the battery prior to first use for maximum battery life.
4. Turn down the volume on the Job Rocker Max.
5. Connect your music player with an audio cable or Bluetooth (see **Connecting with a Bluetooth Device** for more details on this).
6. Adjust the volume on the music player and on Job Rocker Max as needed.
7. Turn off Job Rocker Max when not in use.

## Connection Diagram

Items not listed under **Introduction > Box Contents** are sold separately.

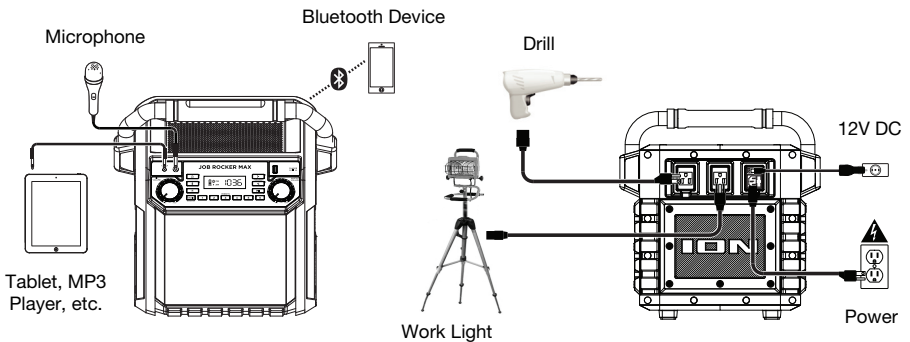

## Features

### Front Panel

1. **Power Button:** Turns Job Rocker Max on or off. Please note that while Job Rocker Max is connected to a power source, it does not need to be powered on to charge the battery. When the power is on, the display will show the **power indicator**.
2. **Bluetooth Button:** Press the Bluetooth button to disconnect a paired Bluetooth device.
3. **Light Mode Button:** Press this button to turn the LED lights on or off.
4. **Radio Selector:** This button sets the Radio to AM, FM, or turns the radio off.
5. **AM/FM Presets:** Store a favorite radio station and quickly tune to a preset radio station. There are 6 numeric positions to store AM band presets and 6 numeric positions to store FM band presets. To add a preset:
  - i. Select either the AM or FM band and then use the Tune/Track Buttons buttons to select the desired radio station.
  - ii. Press and hold a numeric preset button to assign the current station to that preset number. The display will show **"SAVE"** to show the station has been saved. To use an added preset, tap a preset number once lightly to go to the stored radio station.
6. **Tune/Track Buttons:** Tap these buttons to tune in a radio station or go to the previous/next track on a Bluetooth connected device. To "seek" (jump to the next available station), hold either button down for a few seconds until it starts to seek a station. The unit will remember the last station it was on and start at that station when powered off and on again.
7. **Play/Pause:** Press to play or pause a track from a connected Bluetooth device.
8. **Display:** Displays the current radio station, battery status, and Bluetooth status.
  - **Charging Indicator:** When the power cable is connected, movement of the top battery segment shows the battery is charging. When fully charged, all battery segments will be lit without blinking. When the power cable is disconnected, the battery segment shows the level of the battery.
  - **Lightning Bolt Icon:** The lightning bolt icon will illuminate when the IEC power cable is connected to wall power.
  - **Bluetooth Icon:** The Bluetooth icon will not be lit when Job Rocker Max is first powered on (unless it was previously paired with a device). The Bluetooth icon will be lit solid when a device is paired to Job Rocker Max.
  - **Power Indicator:** The power indicator (radio display decimal point) will be lit when Job Rocker Max is powered on. The power indicator will not be lit when Job Rocker Max is powered off.
9. **Master Volume Control:** This adjusts the speaker's main mix volume, which includes the Microphone Input, Auxiliary Input, Radio, and the audio of a paired Bluetooth device.
10. **Microphone Input with Volume Control (1/4"):** This mono input accepts a 1/4" (6.35 mm) input such as a microphone, guitar, or other musical instrument.
11. **Auxiliary Input:** This stereo 1/8" (3.5 mm) input can be used to connect a CD player, MP3 player, or other audio source.
12. **USB Charging Port:** Connect your device's charge cable here to charge it. USB charging only functions when the unit's power is turned on.

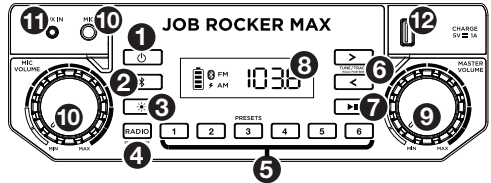

**Note:** To charge smartphones and tablets faster, put the device's screen to sleep.

## Rear Panel

1. **Power Cable Input (IEC):** Insert the included IEC power cable here to charge the unit. Note that the Job Rocker Max can run off the power cable while it simultaneously charges the battery. The **charging indicator** illuminates when the battery is charging.

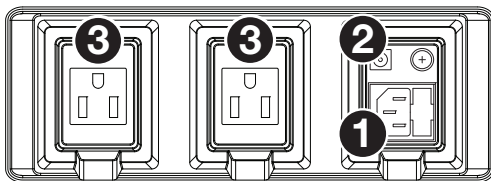

2. **Power Cable Input (DC):** Insert the included 12V DC power cable here to power Job Rocker Max from a vehicle's 12V power outlet.
3. **AC Power Outlet:** Flip open the rubber plugs and connect your devices here. The AC outlets work when wall power is connected.

## Operation

### Connecting with a Bluetooth Device

1. Turn on Job Rocker Max using the **power button**.
2. Navigate to your Bluetooth device's setup screen, find **Job Rocker Max** and connect.
3. If your device requires a passcode or PIN, enter **0000**.

**Note:** The next time you approach Job Rocker Max with your Bluetooth device, it will automatically re-connect.

4. If your Bluetooth device is not able to connect to Job Rocker Max, press the **Bluetooth button** on Job Rocker Max to break previous Bluetooth connections and reset the Bluetooth module.
5. The **Bluetooth Icon** will light up solid when it is 'paired'.
6. Start playback from your Bluetooth device.
7. To disconnect a connected Bluetooth device and connect to another Bluetooth device, press the **Bluetooth button**. Repeat Step 2.

**Note:** If you experience trouble connecting or playing music, update your device's OS.

### Using the Radio

1. Turn the radio on using the **Radio Selector** switch to select either AM or FM.
2. Use the **Tune buttons** to search for a radio station. To "Seek" (jump to the next available station), hold a Tune button down for a few seconds until it starts to seek a station. The unit will remember the last station you were on and start at that station when you power off and power on again.

#### To add a preset:

1. Select either the AM or FM band and then use the Tune buttons to select the desired radio station.
2. Press and hold a numeric **AM/FM Preset button** for a few seconds to assign the current station to that preset number. To use an added preset, lightly tap an AM/FM Preset number once to go to the stored radio station.

## Using the Aux Input

Connect your iPod, iPod touch, iPhone, smartphone, MP3 player, or similar device to the Aux input. Adjust the output volume on your source device and then adjust the overall volume using the **Master Volume Control** on Job Rocker Max.

## Troubleshooting

**If the sound is distorted:** Try lowering the volume control of your sound source or musical instrument. Also, try to reduce the overall volume of Job Rocker Max.

**If there is too much bass:** Try adjusting the tone or EQ control on your sound source to lower the bass level. This will allow you to play the music louder before clipping (distortion) occurs.

**If there is poor AM reception:** When you have a Bluetooth device that is connected, disconnect your Bluetooth device in order to listen to AM radio. To adjust AM reception, move the entire unit.

**If the AC Outlet is not working:** Make sure Job Rocker Max is connected to wall power.

**If Job Rocker Max is not charging:** Make sure the fuse is not blown. If it is, replace the fuse with one of the same rating.

# Guía de inicio rápido (Español)

## Introducción

### Contenido de la caja

Job Rocker Max	Cable auxiliar estéreo de 3,5 mm (1/8 pulg.)
Cable de alimentación (IEC)	Guía de inicio rápido
Cable de alimentación (12V DC)	Manual sobre la seguridad y garantía

### Soporte

Para obtener la información más completa acerca de este product (los requisitos del sistema, compatibilidad, etc) y registro del producto, visite [ionaudio.com](http://ionaudio.com).

### Baterías recargables

Las baterías de plomo-ácido recargables son del mismo tipo que se usa en los automóviles. Al igual que con la batería del vehículo, la forma en que se usa tiene una influencia significativa en la duración de su vida útil. Con un uso y tratamiento correctos, una batería de plomo-ácido puede durar varios años. He aquí algunas recomendaciones para prolongar la vida útil de la batería interna.

<b>Uso general</b>	Cargue completamente la batería antes de usarla. Cargue la batería completamente después de cada uso.
<b>Almacenamiento</b>	Para lograr la mayor longevidad del producto, no lo almacene a temperaturas muy altas (superiores 32°C/90°F) o muy frías (inferiores a 0°C/32°F). Es aceptable dejar su sistema de sonido enchufado. No sobrecargará la batería. Si deja que el nivel de la batería baje y no la carga durante 6 meses, puede perder permanentemente su capacidad.
<b>Reparación</b>	Si la batería no se carga, compruebe su fusible cerca de la entrada del cable de alimentación. Si el fusible está intacto y la batería sigue sin cargarse, póngase en contacto con ION Audio en <a href="http://ionaudio.com">ionaudio.com</a> .
<b>Disposición final</b>	Lleve la unidad a un centro de reciclaje o deséchela de acuerdo a las ordenanzas locales.



### ¡Importante! Advertencias sobre los cables de prolongación:

- Mantenga todos los cables eléctricos en buen estado. No use cables desgastados, pelados o deshilachados, que puedan causar descargas eléctricas cuando el Job Rocker Max está conectado al tomacorriente de la pared.
- Si debe usar un cable de prolongación, utilice sólo cables que estén especificados para uso en exteriores y equipos con puesta a tierra para un tercer conductor.
- Evite usar cables de prolongación excesivamente largos, que puedan causar caídas de voltaje y por consiguiente el recalentamiento del cable.
- Cuando use cables de prolongación largos con el Job Rocker Max, utilice un cable de mayor capacidad con conductores de tamaño más grande a fin de reducir la caída de voltaje (cuanto más largo o más delgado sea el cable, mayor es la caída de tensión).

Los tomacorrientes de CA son pasantes desde el receptáculo del cable de alimentación. El Job Rocker Max no incluye absorción de sobretensiones transitorias, un disyuntor interno ni fusibles para los tomacorrientes.

**América del Norte:** No use el Job Rocker Max con un cable de entrada IEC especificado para menos de 15A.

**UE:** No use el Job Rocker Max con un cable de entrada IEC especificado para menos de 10A.



## Uso y cuidado a la intemperie

Aunque el Job Rocker Max es resistente al agua y capaz de tolerar salpicaduras, lea las sugerencias que se incluyen a continuación para obtener el mejor rendimiento del Job Rocker Max:

- El Job Rocker Max sólo puede usarse en exteriores con tomas de corriente o cables de prolongación aptos para el uso en exteriores.
- Traiga a los Job Rocker Max bajo techo durante condiciones meteorológicas extremas.
- No coloque el Job Rocker Max sobre agua estancada.
- No conecte el cable de alimentación al Job Rocker Max en un ambiente húmedo. Asegúrese de que la entrada para la entrada de alimentación, el cable de alimentación y la toma de corriente estén completamente secos antes de realizar cualquier conexión.
- Asegúrese de que la conexión entre las espigas del cable de alimentación y la toma de corriente quede segura y sellada de acuerdo a las especificaciones de su toma de corriente.
- La entrada de alimentación es a prueba de agua cuando el cable de alimentación de carga está conectado y la tapa de la toma de corriente abierta. No deje la tapa de la toma de corriente abierta en un ambiente húmedo sin el cable conectado, dado que podría entrar agua en la entrada. También puede dejar la tapa de la toma de corriente totalmente cerrada para evitar el ingreso de agua.
- **ADVERTENCIA:** Coloque los dispositivos no resistentes al agua (teléfonos, reproductores de música, etc.) en un lugar seco donde no sean afectados por el agua y causen un riesgo de electrocución.

## Instalación rápida

1. Asegúrese que todos los artículos incluidos en **Contenido de la caja**, al comienzo de esta guía, estén incluidos en la caja.
2. Lea *el manual sobre la seguridad y garantía* antes de utilizar el producto.
3. Para asegurar una máxima vida útil de la batería, cárguela completamente antes de usarla por primera vez.
4. Baje el volumen en el Job Rocker Max.
5. Conecte su reproductor de música con un cable de audio o Bluetooth (para obtener más detalles de esto, consulte **Conexión con un dispositivo Bluetooth**)
6. Ajuste el volumen en su reproductor musical y en el Job Rocker Max según sea necesario.
7. Apague el Job Rocker Max cuando no lo use.

## Diagrama de conexión

Los elementos que no se enumeran en **Introducción > Contenido de la caja** se venden por separado.

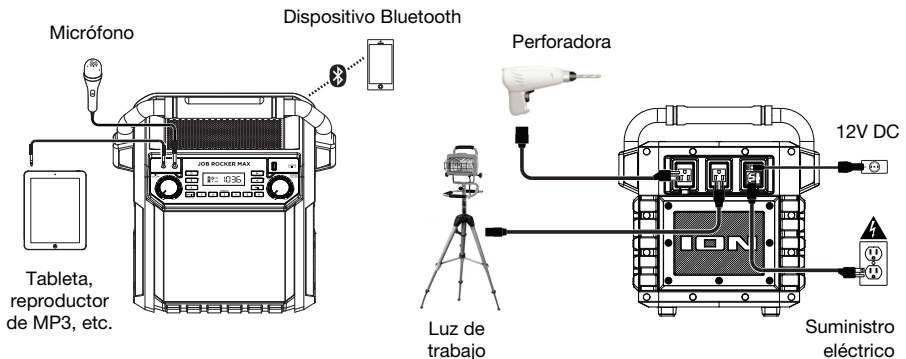

## Características

### Panel frontal

- Botón de encendido:** Enciende y apaga el Job Rocker Max. Tenga en cuenta que mientras el Job Rocker Max está conectado a un suministro eléctrico, no es necesario encenderlo para que cargue la batería. Cuando el altavoz está encendido, la pantalla mostrará el indicador de encendido.
- Botón de Bluetooth:** Pulse el botón Bluetooth para desconectar un dispositivo Bluetooth apareado.
- Botón de modo de luz:** Pulse este botón para encender y apagar las luces LED.
- Selector de radio:** Este botón ajusta la radio a AM, FM, o la apaga.
- Preprogramaciones de AM/FM:** Memorice una emisora de radio favorita y sintonice rápidamente una emisora preprogramada. Hay 6 posiciones numéricas para almacenar presets de banda AM y 6 posiciones numéricas para almacenar presets de banda FM. Para agregar una emisora preprogramada:
  - Seleccione ya sea la banda de AM o FM y luego use los botones del sintonizador para seleccionar la emisora de radio deseada.
  - Pulse y retenga un botón numérico de preprogramación para asignar la emisora que está escuchando a ese número. Aparecerá **"SAVE"** (Guardada) en la pantalla para mostrar que se guardó la emisora. Para usar una emisora agregada, toque ligeramente una vez un número de preprogramación para ir a la emisora de radio memorizada.
- Botones de sintonizador/pista:** Toque ligeramente estos botones para sintonizar una emisora de radio o pasar a la pista anterior/siguiente de un dispositivo Bluetooth conectado. Para "buscar" (saltar a la siguiente emisora disponible), mantenga pulsado cualquier botón durante unos segundos hasta que empieza a buscar la emisora. La unidad recuerda la última emisora que estaba sintonizada y comienza en esa emisora cuando la apaga y enciende nuevamente.
- Reproducir/Pausa:** Pulse para reproducir o hacer pausa en una pista de un dispositivo Bluetooth conectado.
- Pantalla:** Muestra la emisora de radio actual, el estado de la batería, el estado del Bluetooth y el estado del enlace.
  - Indicador de carga:** Con el indicador de carga de la batería, cuando el cable de corriente está conectado, el movimiento del segmento superior de la batería muestra que se está cargando. Una vez completamente cargada, todos los segmentos de la batería estarán encendidos sin parpadear. Cuando se desconecta el cable de corriente, el segmento de la batería muestra en nivel de la misma.
  - Icono del relámpago:** El icono del relámpago se encenderá cuando el cable de corriente IEC esté conectado a una toma de corriente de pared.
  - Icono de Bluetooth:** Este icono de Bluetooth no se enciende cuando el Job Rocker Max se enciende por primera vez (a menos que hubiera sido apareado previamente con un dispositivo). El icono de Bluetooth se enciende con luz azul continua cuando hay un dispositivo apareado al Job Rocker Max.
  - Indicador de encendido:** El indicador de encendido (punto decimal de la pantalla de la radio) se encenderá cuando el Job Rocker Max se encienda. Este indicador de encendido no se encenderá cuando Job Rocker Max está apagado.
- Control de volumen maestro:** Este control ajusta el volumen de la mezcla principal del altavoz, que incluye la entrada de micrófono, la entrada auxiliar, el sintonizador y el audio de un dispositivo Bluetooth apareado.
- Entrada micrófono con control de volumen (6,35 mm):** Esta entrada mono admite una entrada de 6,35 mm (1/4 pulg.) tal como un micrófono, una guitarra u otro instrumento musical.
- Entrada auxiliar:** Esta entrada de 3,5 mm (1/8 pulg.) estéreo se puede usar para conectar un reproductor de CD, MP3 u otra fuente de audio.
- USB estación:** Conecte aquí el cable de carga de su dispositivo para cargarlo. La carga por USB funciona solamente cuando la unidad está encendida.

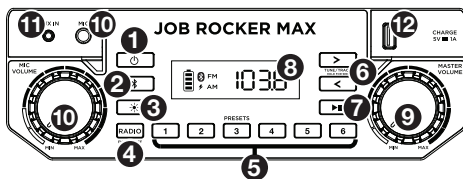

**Nota:** Para cargar sus teléfonos inteligentes (smartphones) y tabletas más rápido, ponga la pantalla de su dispositivo en estado de reposo.

## Panel trasero

1. **Entrada del cable de alimentación (IEC):** Inserte aquí el cable de alimentación IEC incluido para cargar la unidad. Tenga en cuenta que el Job Rocker Max puede funcionar con el cable de alimentación mientras se carga simultáneamente la batería. El **indicador de carga** se enciende cuando se está cargando la batería.

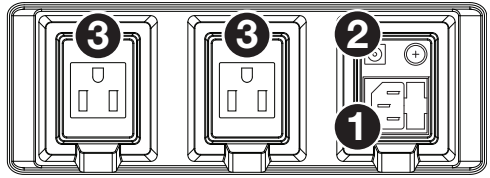

2. **Entrada del cable de alimentación (DC):** Inserte aquí el cable de alimentación 12V DC incluido para alimentar al Job Rocker Max desde la toma de corriente de 12V del vehículo.
3. **Tomacorriente de CA:** Gire los tapones de goma para abrirlos y conecte aquí sus dispositivos. Los tomacorrientes de CA funcionan cuando el suministro eléctrico de la pared está conectado.

## Funcionamiento

### Conexión con un dispositivo Bluetooth

1. Encienda el Job Rocker Max usando el **botón de encendido**.
2. Navegue a la pantalla de configuración de su dispositivo Bluetooth, busque **Job Rocker Max** y conecte.
3. Si su dispositivo requiere un código de contraseña o PIN, ingrese **0000**.

**Nota:** La próxima vez que se acerque al Job Rocker Max con su dispositivo Bluetooth, se volverá a conectar automáticamente.

4. Si su dispositivo Bluetooth no es capaz de conectarse al Job Rocker Max, pulse el **botón Bluetooth** del Job Rocker Max para cortar las conexiones con Bluetooth anteriores y reinicie el módulo Bluetooth.
5. Cuando está "conectado", el **icono de Bluetooth** esté encendido permanentemente.
6. Comience la reproducción desde su dispositivo Bluetooth.
7. Para desconectar un dispositivo Bluetooth conectado y conectarse a otro dispositivo Bluetooth, pulse el botón Bluetooth. Repita el paso 2.

**Nota:** Si tiene problemas para conectarse o reproducir música, actualice el programa operativo de su dispositivo.

### Cómo usar la radio

1. Encienda la radio utilizando el botón **selector de radio** para seleccionar AM o FM.
2. Use los **botones del sintonizador** para buscar las emisoras de radio. Para "explorar" (saltar a la siguiente emisora disponible), mantenga pulsado un botón del sintonizador unos segundos hasta que empieza a buscar la emisora. La unidad recuerda la última emisora que estaba sintonizada y comienza en esa emisora cuando la apaga y enciende nuevamente.

#### Para agregar una emisora preprogramada:

1. Seleccione ya sea la banda de AM o FM y use luego los botones del sintonizador para seleccionar la emisora de radio deseada.
2. Pulse y retenga un botón numérico de **preprogramación de AM/FM** durante algunos segundos para asignar la estación actual a ese número de preprogramación. Para usar una preprogramación agregada, toque ligeramente una vez un número de preprogramación para ir a la emisora de radio memorizada.

## Cómo usar la entrada auxiliar

Conecte su iPod, iPod Touch, iPhone, reproductor de smartphone, reproductor MP3 o dispositivo similar a la entrada auxiliar. Ajuste el volumen de entrada en su dispositivo fuente y luego ajustar el volumen general mediante el **control de volumen maestro** del Job Rocker Max.

## Solución de problemas

**Si el sonido está distorsionado:** Pruebe bajando el control de volumen de su fuente de sonido o instrumento musical. Pruebe también reduciendo el volumen general del Job Rocker Max.

**Si hay demasiados graves:** Intente ajustando el control de tono o ecualización de su fuente de sonido para reducir el nivel de graves. De esta forma podrá reproducir la música con más volumen antes de que se produzca el recorte (distorsión).

**Si hay recepción pobre de AM:** Cuando tiene un dispositivo Bluetooth que está conectado, desconecte ese dispositivo Bluetooth a fin de escuchar la radio de AM. Para ajustar la recepción de AM, mueva la unidad completa.

**Si el tomacorriente de CA no funciona:** Asegúrese de que el Job Rocker Max esté conectado al tomacorriente de la pared.

**Si el Job Rocker Max no se carga:** Asegúrese de que el fusible no esté quemado. Si lo está, reemplácelo por uno de la misma especificación.

# Guide d'utilisation rapide (Français)

## Présentation

### Contenu de la boîte

Job Rocker Max	Câble auxiliaire stéréo 3,5 mm
Câble d'alimentation (CEI)	Guide d'utilisation rapide
Câble d'alimentation (12V DC)	Consignes de sécurité et informations concernant la garantie

## Assistance

Pour les dernières informations concernant ce produit (la configuration système minimale requise, la compatibilité, etc) et l'enregistrement du produit, veuillez visitez le site [ionaudio.com](http://ionaudio.com).

## Piles rechargeables

Les piles au plomb rechargeables sont du même type que les batteries utilisées dans les automobiles. Comme pour la batterie de votre automobile, la manière dont vous l'utilisez a un impact direct sur sa durée de vie. Cependant, avec une bonne utilisation la pile au plomb peut avoir une durée de vie de plusieurs années. Voici quelques recommandations pour prolonger au maximum la durée de vie de la pile interne.

<b>Utilisation générale</b>	Chargez complètement la batterie avant de l'utiliser. Rechargez la batterie complètement après chaque utilisation.
<b>Entreposage</b>	Pour optimiser la longévité du produit, ne pas entreposer dans des températures extrêmement chaudes (supérieur à 32°C/90°F) ou extrêmement froides (moins de 0°C/32°F). Il est acceptable de laisser votre système audio branché. Cela ne surchargera pas la batterie. Si vous laissez le niveau de batterie s'affaiblir sans la recharger pendant 6 mois, elle risquerait de perdre sa capacité de charge de façon permanente.
<b>Réparation</b>	Si la batterie ne parvient plus à se recharger, vérifiez le fusible situé près de l'entrée du câble d'alimentation. Si le fusible est intact et que la batterie ne se recharge toujours pas, contactez ION Audio à <a href="http://ionaudio.com">ionaudio.com</a> .
<b>Élimination</b>	Apportez l'appareil dans un centre de recyclage ou disposez selon les règlements de votre municipalité.



### Important!

#### Mise en garde concernant les câbles prolongateurs :

- Maintenez tous les câbles électriques en bon état. N'utilisez pas de câbles usés, nus ou effilochés, qui peuvent causer une décharge électrique lorsque le Job Rocker Max est branché à une prise secteur.
- Si vous devez utiliser un câble prolongateur, utilisez uniquement des câbles mis à la terre et qui sont conçus pour une utilisation extérieure et de l'équipement muni d'une fiche à 3 broches.
- Évitez d'utiliser des câbles prolongateurs excessivement longs, qui peuvent provoquer des chutes de tension et causer la surchauffe du câble.
- Lorsque vous utilisez un câble prolongateur avec le Job Rocker Max, utilisez un câble plus gros avec une plus grande taille de fil afin de réduire la chute de tension (plus le câble est long, ou le fil est petit, plus la chute de tension est grande).

Les prises de courant CA sont des sorties directes alimentées par le câble d'alimentation. Le Job Rocker Max ne dispose pas de protection contre les surtensions, d'un disjoncteur interne ou de fusibles pour les sorties.

**Amérique du Nord:** Ne pas utiliser le Job Rocker Max avec un câble d'entrée IEC d'une valeur nominale de moins de 15A.

**UE:** Ne pas utiliser le Job Rocker Max avec un câble d'entrée IEC d'une valeur nominale de moins de 10A.

## Utilisation extérieure et entretien

Bien que le Job Rocker Max soit résistant à l'eau et tolère les éclaboussures, les conseils ci-dessous qui vous permettront de tirer le maximum de votre Job Rocker Max :

- L'enceinte Job Rocker Max doit être utilisée à l'extérieur uniquement avec une prise secteur ou un câble prolongateur qui sont conçus pour une utilisation extérieure.
- L'enceinte Job Rocker Max doit être rentrée à l'intérieur lors de conditions météorologiques extrêmes.
- Veuillez ne pas placer le Job Rocker Max dans l'eau stagnante.
- Veuillez ne pas utiliser l'câble d'alimentation avec le Job Rocker Max lorsqu'il se trouve dans un environnement humide. Veuillez vous assurer que l'entrée d'alimentation, le câble d'alimentation et la prise secteur soient tous complètement secs avant d'effectuer tout raccordement.
- Veuillez vous assurer que la connexion entre les broches du câble d'alimentation et la prise secteur est sécuritaire et scellée selon les spécifications de la prise secteur utilisée.
- L'entrée d'alimentation est étanche lorsque le câble d'alimentation est branché et que le couvercle du port est ouvert. Ne laissez pas le couvercle du port ouvert dans un environnement humide sans que le câble d'alimentation soit branché, car de l'eau pourrait pénétrer dans l'entrée. Vous pouvez également laisser le couvercle complètement fermé afin d'empêcher l'eau d'entrer.
- **MISE EN GARDE :** Gardez tout appareil non étanche (téléphones, lecteurs, etc.) dans un endroit sec à l'abri des éclaboussures et des risques de décharges électriques.

## Démarrage rapide

1. Assurez-vous que tous les articles énumérés dans la section **Contenu de la boîte** au début de ce guide sont inclus dans la boîte.
2. Veuillez lire le livret des *consignes de sécurité* avant d'utiliser le produit.
3. Assurez-vous d'avoir complètement rechargé la pile avant la première utilisation afin d'augmenter sa durée de vie.
4. Mettez le bouton Volume du Job Rocker Max au plus bas.
5. Branchez votre lecteur de musique avec un câble audio ou par Bluetooth (consultez la section **Jumelage d'un appareil Bluetooth** pour de plus amples détails).
6. Réglez le volume de votre lecteur de musique et du Job Rocker Max au niveau souhaité.
7. Mettez le Job Rocker Max hors tension lorsque vous ne l'utilisez pas.

## Schéma de connexion

Les éléments qui ne figurent pas dans le **Présentation > Contenu de la boîte** sont vendus séparément.

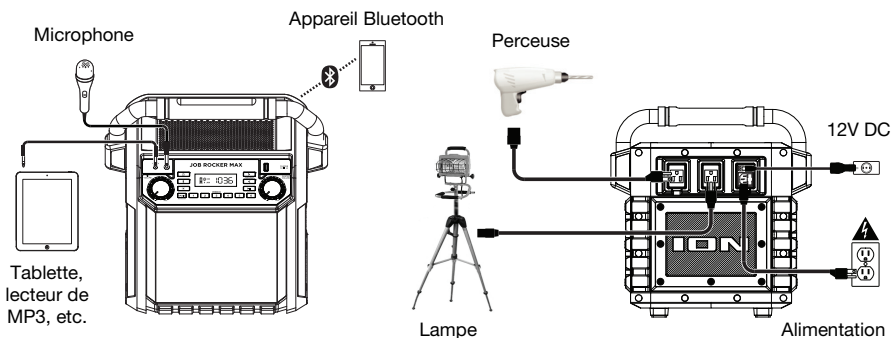

## Caractéristiques

### Panneau avant

- Touche d'alimentation** : Permet de mettre le Job Rocker Max sous et hors tension. Veuillez noter que lorsque le Job Rocker Max est branché à une source d'alimentation, il peut recharger la pile sans être sous tension. Lorsque l'appareil est sous tension, l'écran affiche l'indicateur d'alimentation.
- Touche Bluetooth** : Appuyez sur le bouton Bluetooth du pour déconnecter le périphérique Bluetooth branché.
- Touche de mode d'éclairage** : Appuyez sur cette touche permet d'activer/désactiver les lumières DEL.
- Sélecteur de bande radio** : Ce sélecteur permet de syntoniser la bande FM, AM, ou et permet d'éteindre la radio.
- Préréglages AM/FM** : Ces touches vous permettent de mémoriser une station de radio préférée et de syntoniser rapidement sur une station de radio programmée. Il y a 6 positions numériques pour les stations AM et 6 positions numériques pour les stations FM. Pour mémoriser une station :
  - Sélectionnez la bande FM ou AM, puis utilisez les touches Radio afin de syntoniser la fréquence de la station désirée.
  - Enfoncez et maintenez une des touches de préréglage afin d'assigner la station à ce numéro de préréglage. L'écran affiche « **SAVE** » afin d'indiquer que la station a été mémorisée. Pour utiliser un préréglage, tapez un numéro de préréglage une fois légèrement pour syntoniser la station mémorisée.
- Touches de syntonisation/pistes** : Ces touches permettent de syntoniser une station de radio ou de passer à la piste précédente/suivante sur un périphérique Bluetooth connecté. Pour balayer la bande (passer à la prochaine station), maintenez une de ces touches enfoncée quelques secondes, jusqu'à ce qu'il commence à rechercher la prochaine station disponible. L'appareil mémorise la dernière station syntonisée et s'ouvre sur cette station lorsqu'il est remis sous tension.
- Lancer/interrompre la lecture** : Appuyez sur cette touche pour lancer la lecture ou interrompre une piste sur un périphérique Bluetooth connecté.
- Écran** : Affiche la station radio en cours, l'état de charge de la batterie et l'état Bluetooth.
  - Indicateur de charge** : Lorsque le câble d'alimentation est branché, le mouvement du segment supérieur de la batterie de l'indicateur de charge indique que la batterie est en charge. Lorsque complètement chargée, tous les segments de la batterie s'allument sans clignoter. Lorsque le câble d'alimentation est débranché, le segment de l'indicateur de charge indique le niveau de charge.
  - Icône éclair** : L'icône éclair s'allume lorsque le câble d'alimentation CEI est branché à une prise secteur.
  - Icône Bluetooth** : L'icône Bluetooth ne sera pas allumée lorsque l'enceinte Job Rocker Max est d'abord mise sous tension (à moins qu'elle n'ait été jumelée avec un périphérique auparavant). L'icône Bluetooth s'allume lorsqu'un périphérique est jumelé à l'enceinte Job Rocker Max.
  - Indicateur d'alimentation** : L'indicateur d'alimentation (point décimal sur l'affichage) s'allume lorsque l'enceinte Job Rocker Max est sous tension. Cet indicateur d'alimentation ne sera pas allumé lorsque Job Rocker Max est éteint.
- Volume général** : Ce bouton permet de régler le volume du mix général qui comprend l'entrée microphone, l'entrée auxiliaire, le syntoniseur et l'audio d'un périphérique Bluetooth jumelé.
- Entrée microphone avec commande de volume (1/4 po)** : Cette entrée mono peut accueillir un câble de 6,35 mm (1/4 po) pour microphone, guitare ou un autre instrument de musique.
- Entrée auxiliaire** : Cette entrée stéréo 3,5mm (1/8 po) po permettent de brancher un smartphone, un lecteur MP3 ou autres sources audio.
- Port de rechargement USB** : Branchez le câble de rechargement de votre périphérique à cette prise pour le recharger. Le rechargement de la pile par la connexion USB fonctionne uniquement lorsque l'appareil est allumé.

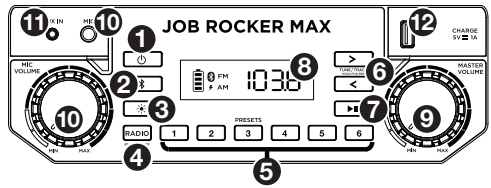

**Remarque** : Pour recharger plus rapidement vos smartphones et tablettes, mettez l'écran de votre périphérique en veille.

## Panneau arrière

1. **Entrée d'alimentation (CEI)** : Branchez le câble d'alimentation CEI ci-inclus ici pour recharger l'appareil. Veuillez remarquer que le Job Rocker Max peut être utilisé en même temps qu'il recharge la pile. L'**indicateur de charge** s'allume lorsque la pile se recharge.
2. **Entrée d'alimentation (DC)** : Branchez le câble d'alimentation 12V DC inclus ici afin d'alimenter l'enceinte Job Rocker Max à partir de la prise d'alimentation 12V du véhicule.
3. **Prise de courant alternatif** : Retirez les couvercles en caoutchouc et branchez vos appareils. Les prises de courant CA fonctionnent lorsque le Job Rocker Max est branché à une prise secteur.

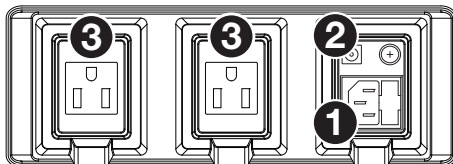

## Fonctionnement

### Jumelage d'un appareil Bluetooth

1. Allumez le Job Rocker Max avec le **touche d'alimentation**.
2. Accédez à l'écran de configuration de votre appareil Bluetooth, recherchez « **Job Rocker Max** » et lancez le jumelage.
3. Si votre appareil vous demande un mot de passe ou NIP, entrez « **0000** ».

**Remarque** : La prochaine fois que vous approcherez votre appareil Bluetooth du Job Rocker Max, il devrait se jumeler automatiquement.

4. Si votre périphérique Bluetooth ne parvient pas à se jumeler au Job Rocker Max, appuyez sur la **touche Bluetooth** du Job Rocker Max afin de supprimer la connexion à d'autres périphériques Bluetooth et remettre à zéro le module Bluetooth.
5. L'**icône Bluetooth** s'allume lorsqu'il est « jumelé ».
6. Lancez la lecture de votre périphérique Bluetooth.
7. Appuyez sur la touche Bluetooth Disconnect pour déjumeler l'appareil Bluetooth déjà branché et connecter à un autre appareil Bluetooth Répétez l'étape 2.

**Remarque** : Si vous éprouvez de la difficulté à jumeler votre appareil ou à faire jouer de la musique, faites une mise à jour du système d'exploitation de votre appareil.

### Utilisation de la radio

1. Allumez la radio en utilisant le **sélecteur de bande radio** pour sélectionner AM ou FM.
2. Utilisez les touches de syntonisation afin de trouver une station radio. Pour balayer la bande (passer à la prochaine station), maintenez une de ces touches de syntonisation enfoncée quelques secondes, jusqu'à ce qu'il commence à rechercher la prochaine station disponible. L'appareil mémorise la dernière station syntonisée lorsqu'il est mis hors tension et s'ouvre sur cette station lorsqu'il est mis sous tension.

#### Pour mémoriser une station :

1. Sélectionnez la bande AM ou la bande FM, puis utilisez les **touches syntonisation** afin de syntoniser la fréquence de la station désirée.
2. Enfoncez et maintenez une des **touches de pré-réglage AM/FM** afin d'assigner la station à ce numéro de pré-réglage. Pour utiliser un pré-réglage ajouté, tapez un numéro de pré-réglage une fois légèrement pour syntoniser la station mémorisée.



## Utilisation de l'entrée auxiliaire

Branchez un iPod, iPod touch, iPhone, téléphone, lecteur MP3 ou un autre appareil similaire à l'entrée auxiliaire. Réglez le volume de sortie de votre appareil source et ajustez le volume global à l'aide du bouton Volume du Job Rocker Max.

## Guide de dépannage

**Lorsqu'il y a de la distorsion :** Essayez de diminuer le volume sur l'appareil d'entrée audio ou l'instrument de musique. Essayez également de réduire le volume général du Job Rocker Max.

**Lorsqu'il y a trop de basses fréquences :** Essayez de régler le niveau de tonalité et d'égalisation sur l'appareil de source d'entrée audio afin de diminuer le niveau des basses fréquences. Cela vous permettra d'augmenter le volume de la musique avant que l'écrêtage se produise.

**Lorsqu'il y a une mauvaise réception AM :** Lorsqu'un appareil Bluetooth est jumelé, désactivez le jumelage de votre appareil Bluetooth afin d'écouter la radio AM. Pour ajuster la réception AM, déplacer tout l'appareil.

**Si la prise de courant CA ne fonctionne pas :** Assurez-vous que le Job Rocker Max est branché à une prise secteur.

**Si le Job Rocker Max ne se recharge pas :** Assurez-vous que le fusible n'est pas grillé. Si c'est le cas, remplacez le fusible par un de même intensité.

## Guida rapida (Italiano)

### Introduzione

#### Contenuti della confezione

Job Rocker Max	Cavo aux stereo da 3,5 mm
Cavo di alimentazione (IEC)	Guida rapida
Cavo di alimentazione (12V DC)	Istruzioni di sicurezza e garanzia

### Assistenza

Per conoscere le ultime informazioni in merito a questo prodotto (i requisiti di sistema complete, compatibilità, ecc) e per la registrazione del prodotto, recarsi alla pagina [ionaudio.com](http://ionaudio.com).

### Batterie ricaricabili

Le batterie ricaricabili al piombo-acido sono dello stesso tipo di quelle utilizzate nelle automobili. Come nel caso della batteria dell'auto, la maniera in cui si utilizza questa batteria ha un notevole impatto sulla sua vita utile. Con un utilizzo adeguato, una batteria al piombo-acido può durare per anni. Ecco alcune raccomandazioni per garantire la massima durata dalla batteria interna.

<b>Utilizzo generico</b>	Caricare a fondo il prodotto prima dell'uso. Caricare a fondo il prodotto prima di riporlo.
<b>Come riporre l'apparecchio</b>	Per la massima longevità del prodotto, evitare di riporlo a temperature eccessivamente elevate (superiori a 32°C/90°F) o eccessivamente fredde (meno di 0°C/32°F). L'impianto audio può essere lasciato collegato. Così facendo la batteria non si sovraccarica. Se si lascia il livello della batteria basso e non la si ricarica per 6 mesi, potrebbe perdere capacità in via permanente.
<b>Riparazioni</b>	Se la batteria non si carica, verificare le condizioni del fusibile presso l'ingresso del cavo di alimentazione. Se il fusibile non è intatto e non si carica, contattare il dipartimento parti di ricambio alla pagina <a href="http://ionaudio.com">ionaudio.com</a> .
<b>Come eliminare l'apparecchio</b>	Recarsi con l'apparecchio presso un centro di riciclaggio oppure eliminarlo in conformità con le normative locali.



#### Importante!

#### Avvertenze relative al cavo di prolunga:

- Mantenere tutti i cavi elettrici in buone condizioni. Non utilizzare cavi usurati, nudi o sfilacciati che possono causare scosse elettriche quando il Job Rocker Max è collegato all'alimentazione a parete.
- Se occorre utilizzare un cavo di prolunga, servirsi di cavi di prolunga con messa a terra che presentino una tensione nominale per un utilizzo da esterni e dotato di un terzo filo di terra.
- Evitare di utilizzare cavi di prolunga eccessivamente lunghi, che potrebbero causare cadute di tensione producendo il surriscaldamento del cavo.
- Quando si utilizzano lunghi cavi di prolunga con il Job Rocker Max, servirsi di un cavo più pesante con una dimensione maggiore del filo per ridurre la caduta di tensione (più il cavo è lungo o sottile, maggiore è la caduta di tensione).

Le prese CA sono un passaggio dal ricettacolo del cavo di alimentazione. Il Job Rocker Max non include assorbimento di picco, un interruttore interno o fusibili per le prese.

**America del Nord:** Non utilizzare il Job Rocker Max con un cavo di ingresso IEC dal valore nominale inferiore a 15A.

**UE:** Non utilizzare il Job Rocker Max con un cavo di ingresso IEC dal valore nominale inferiore a 10A.

## Utilizzo all'aperto e cura

Sebbene il Job Rocker Max sia impermeabile e in grado di sopportare eventuali schizzi d'acqua, leggere attentamente i consigli di cui sotto per ottenere le migliori prestazioni dal Job Rocker Max:

- Il Job Rocker Max deve essere utilizzato unicamente all'aperto, con prese di alimentazione o prolunghe dalla tensione nominale specifica per un utilizzo all'aperto.
- Portare il Job Rocker Max all'interno in caso di maltempo.
- Non collocare il Job Rocker Max in acqua.
- Non collegare il cavo di alimentazione al Job Rocker Max in un ambiente bagnato. Assicurarsi che l'ingresso di alimentazione, il cavo di alimentazione e la presa di alimentazione siano completamente asciutti prima di effettuare qualsiasi collegamento.
- Assicurarsi che il collegamento fra i denti del cavo di alimentazione e la presa di alimentazione sia sicuro e sigillato secondo le specifiche della propria presa di alimentazione.
- L'ingresso di alimentazione è impermeabile quando il cavo di alimentazione è collegato con lo sportello aperto. Non lasciare lo sportello aperto in un ambiente bagnato senza il cavo collegato, in quanto l'acqua può penetrare nell'ingresso. Si può inoltre lasciare lo sportello interamente chiuso per evitare l'ingresso dell'acqua.
- **Avvertenza:** mantenere qualsiasi dispositivo non impermeabile (telefono, lettore musicale, ecc.) in un luogo asciutto dove non sia interessato dall'acqua rischiando di causare scosse elettriche.

## Inizio rapido

1. Assicurarsi che tutti gli elementi elencati nel paragrafo **Contenuti della confezione** sul frontespizio della presente guida si trovino nella confezione.
2. Leggere attentamente il libretto delle *istruzioni di sicurezza* prima di utilizzare il prodotto.
3. Per garantire la massima durata della batteria, assicurarsi di averla caricata completamente prima del primo utilizzo.
4. Abbassare il volume del Job Rocker Max.
5. Collegare il lettore musicale con un cavo audio o Bluetooth (per maggiori informazioni in merito, si veda il paragrafo **Collegamento di un dispositivo Bluetooth**)
6. Regolare il volume del lettore musicale e del Job Rocker Max come desiderato.
7. Spegnere il Job Rocker Max quando non è in uso.

## Schema dei collegamenti

Elementi non elencati sotto **Introduzione > Contenuti della confezione** sono venduti separatamente.

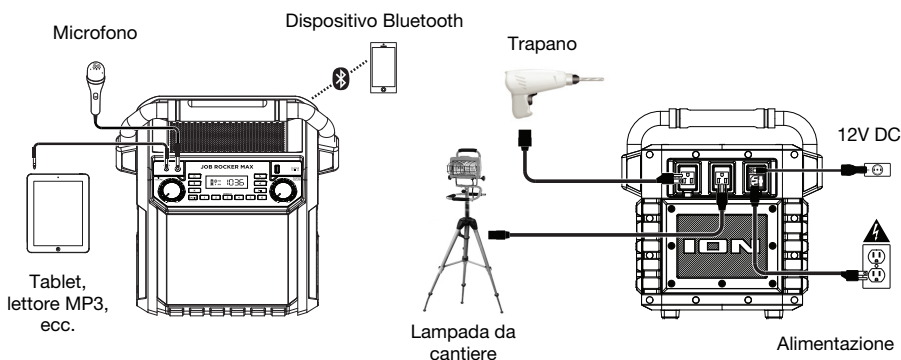

## Caratteristiche

### Pannello anteriore

- Tasto di alimentazione:** accende o spegne il Job Rocker Max. Va notato che quando il Job Rocker Max è collegato ad una fonte di alimentazione, non deve essere necessariamente acceso per caricare la batteria. Quando l'alimentazione è accesa, a display compare l'indicatore di alimentazione.
- Tasto Bluetooth:** Premere il pulsante tasto Bluetooth per scollegare di un dispositivo Bluetooth accoppiato.
- Tasto di modalità luci:** premere questo tasto per accendere e spegnere le luci LED.
- Selettore radio:** questo interruttore imposta il sintonizzatore su FM, AM, o spegne la radio.
- Preset AM/FM:** consentono di memorizzare una stazione radio preferita e di sintonizzarsi rapidamente su una stazione radio predefinita. Sono disponibili 6 posizioni numeriche per memorizzare preset su banda AM e 6 per memorizzare preset su banda FM. Per aggiungere un preset:
  - Selezionare la banda FM o AM e quindi servirsi dei tasti del sintonizzatore Radio per selezionare la stazione radio desiderata.
  - Tenere premuto un tasto numerico preset per assegnare la stazione corrente a tale numero di preset. A display compare "SAVE" per mostrare che la stazione è stata salvata. Per utilizzare un preset aggiunto, selezionare leggermente un numero di preset una volta per recarsi alla stazione radio memorizzata.
- Tasti Tune/Track (sintonia/traccia):** toccare questi tasti per sintonizzare una stazione radio o per passare alla traccia precedente/successiva su un dispositivo Bluetooth collegato. Per effettuare la "scansione" (passare alla stazione disponibile successiva), tenere premuto uno di questi tasti per alcuni secondi fino a quando non inizia a cercare una stazione. L'apparecchio ricorderà l'ultima stazione selezionata e ripartirà da tale stazione in caso di spegnimento e riaccensione.
- Play/Pause:** premere questo tasto per riprodurre o mettere in pausa una traccia da un dispositivo Bluetooth collegato.
- Display:** mostra la stazione radio corrente, lo stato della batteria, e lo stato del Bluetooth.
  - Indicatori di carica:** quando il cavo di alimentazione è collegato, il movimento del segmento superiore della batteria a livello dell'indicatore di carica mostra che la batteria si sta caricando. Una volta completata la ricarica, tutti i segmenti della batteria saranno accesi senza lampeggiare. Quando il cavo di alimentazione è scollegato, i segmenti della batteria mostrano il livello di carica.
  - Icona a fulmine:** l'icona a fulmine si illumina quando il cavo di alimentazione IEC è collegato a una presa a parete.
  - Icona Bluetooth:** l'icona Bluetooth non è accesa quando il Job Rocker Max viene acceso la prima volta (a meno che quest'ultimo non fosse accoppiato in precedenza con un dispositivo). Quando un dispositivo è collegato al Job Rocker Max, l'icona Bluetooth è illuminata in maniera fissa.
  - Indicatore di alimentazione:** Quando il Job Rocker Max è acceso, l'indicatore di alimentazione (display radio a punti decimali) sarà illuminato. Questo indicatore di alimentazione non si illumina quando Job Rocker Max è spento.
- Comando volume Master:** questo comando regola il volume principale di mix dell'altoparlante, che comprende l'ingresso microfono, l'ingresso ausiliario (aux), il sintonizzatore e l'audio di un dispositivo Bluetooth accoppiato.
- Ingresso microfono con controllo di guadagno volume (1/4"):** questo ingresso mono accetta un ingresso da 6,35 mm (1/4") quali un microfono, chitarra o altro strumento musicale.
- Ingresso ausiliario:** questo ingresso stereo da 3,5 mm (1/8") può essere utilizzato per collegare un smartphone, un lettore MP3 o altre sorgenti audio.
- Porta di carica USB:** collegare a questo livello il cavo di ricarica del dispositivo per ricaricarlo. La carica tramite USB funziona unicamente quando l'apparecchio è acceso.

**Nota bene:** per caricare smartphone e tablet più in fretta, mettere lo schermo del dispositivo in stand-by.

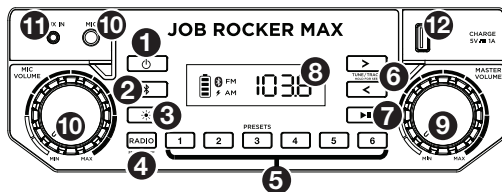

## Pannello posteriore

1. **Ingresso cavo di alimentazione (IEC):** per caricare l'apparecchio, inserire a questo livello il cavo di alimentazione IEC in dotazione. Il Job Rocker Max è in grado di funzionare a energia elettrica caricando contemporaneamente le batterie. L'**indicatore di carica** si accende quando la batteria è sotto carica.

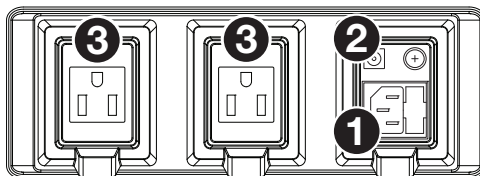

2. **Ingresso cavo di alimentazione (DC):** Inserire il cavo di alimentazione 12V DC in dotazione a questo livello per alimentare il Job Rocker Max dalla presa di alimentazione a 12V di un veicolo.
3. **Presse di alimentazione CA:** Aprire le prese in gomma e collegare i dispositivi a questo livello. Le prese CA funzionano quando l'alimentazione a parete è collegata.

## Operazione

### Collegamento a un dispositivo Bluetooth

1. Accendere il Job Rocker Max utilizzando il **tasto di alimentazione**.
2. Navigare nella schermata di configurazione del dispositivo Bluetooth, trovare **Job Rocker Max** e collegarlo.
3. Se il dispositivo richiede un codice o PIN, inserire **0000**.

**Nota bene:** la prossima volta che ci si avvicina al Job Rocker Max con il dispositivo Bluetooth, questo si accoppierà automaticamente.

4. Se il dispositivo Bluetooth non è in grado di effettuare l'accoppiamento al Job Rocker Max, premere il **tasto Bluetooth** del Job Rocker Max stesso per interrompere collegamenti Bluetooth precedenti e azzerare il modulo Bluetooth.
5. L'**icona Bluetooth** rimarrà illuminato quando è "accoppiato".
6. Avviare la riproduzione del dispositivo Bluetooth.
7. Per scollegare un dispositivo Bluetooth collegato e collegare un altro dispositivo Bluetooth, premere il tasto Bluetooth. Ripetere la fase 2.

**Nota bene:** in caso di problemi nell'accoppiare gli apparecchi o nel riprodurre la musica, aggiornare il sistema operativo del dispositivo.

### Utilizzo della radio

1. Accendere la radio servendosi dell'interruttore di **selettore Radio** per selezionare AM o FM.
2. Servirsi dei tasti del sintonizzatore per cercare una stazione radio. Per effettuare la "scansione" (passare alla stazione disponibile successiva), tenere premuto un **tasto Tune** per alcuni secondi fino a quando non inizia a cercare una stazione. L'apparecchio ricorderà l'ultima stazione in cui ci si trovava e si accenderà sintonizzato su tale stazione quando si spegne e si riaccende l'apparecchio.

#### Per aggiungere un preset:

1. Selezionare la banda AM o FM e quindi servirsi dei tasti Tune per selezionare la stazione radio desiderata.
2. Tenere premuto un **tasto Preset AM/FM** numerico per alcuni secondi per assegnare la stazione corrente a tale numero di preset. Per utilizzare un preset aggiunto, selezionare un numero di preset radio una volta leggermente per recarsi alla stazione radio memorizzata.

## Utilizzo dell'ingresso Aux

Collegare iPod, iPod touch, iPhone, smartphone, lettore MP3 o dispositivo simile all'ingresso Aux. Regolare il volume di uscita del dispositivo sorgente e regolare il volume complessivo servendosi della manopola Volume del Job Rocker Max.

## Risoluzione di problemi

**Il suono è distorto:** provare ad abbassare il volume della propria fonte audio o dello strumento musicale. Inoltre, provare a ridurre il volume complessivo del Job Rocker Max.

**Eccessivi bassi:** provare a regolare la tonalità o il comando EQ a livello della fonte audio per abbassare il livello dei bassi. Ciò permetterà di suonare la musica più forte prima che salti (che si verifichi distorsione).

**C'è una scarsa ricezione AM:** se un dispositivo Bluetooth è accoppiato, scollegare il dispositivo Bluetooth per ascoltare la radio AM. Per regolare la ricezione AM, spostare l'intero apparecchio.

**Se la presa CA non funziona:** assicurarsi che il Job Rocker Max sia collegato all'alimentazione a parete.

**Se il Job Rocker Max non si ricarica:** assicurarsi che il fusibile non sia bruciato. Se lo è, sostituirlo con uno della stessa tensione nominale.

# Schnellstart-Anleitung (Deutsch)

## Einführung

### Lieferumfang

Job Rocker Max	3,5 mm Stereo Aux-Kabel
Netzkabel (IEC)	Schnellstart-Anleitung
Netzkabel (12V DC)	Sicherheitshinweise und Garantieinformationen

### Kundendienst

Für aktuell die neuesten Informationen zu diesem Produkt (Systemanforderungen, Informationen zur Kompatibilität etc.) und zur Produktregistrierung besuchen Sie [ionaudio.com](http://ionaudio.com).

### Wiederaufladbare Batterien

Bei wiederaufladbaren Bleibatterien handelt es sich um die gleiche Art von Batterien, die in Autos verwendet werden. Und wie bei Ihrer Autobatterie ist es auch für die Benutzungsdauer dieser Batterie von äußerster Wichtigkeit, wie sie verwendet wird. Bei vorschriftsmäßigem Gebrauch und richtiger Pflege kann eine Bleibatterie jahrelang halten. Lesen Sie die nachstehenden Empfehlungen, um aus der eingebauten Batterie das Beste herauszuholen.

<b>Allgemeine Verwendung</b>	Laden Sie den Akku vollständig auf, bevor Sie ihn verwenden. Laden Sie den Akku nach jedem Gebrauch vollständig auf.
<b>Aufbewahrung</b>	Lagern Sie das Produkt nie bei extrem warmen (mehr als 32°C/90°F) oder übermäßig kalten (weniger als 0°C/32°F) Temperaturen, um die optimale Langlebigkeit zu erzielen. Sie können Ihr Sound-System angesteckt lassen. Der Akku wird dabei nicht überladen. Wenn Ihr Akku einen niedrigen Ladestand hat und Sie ihn 6 Monate lang nicht aufladen, kann er dauerhaft an Kapazität verlieren.
<b>Reparatur</b>	Wenn sich der Akku nicht aufladen lässt, überprüfen Sie die Sicherung in der Nähe des Netzkabelanschlusses. Wenn Ihre Sicherung intakt ist und sich der Akku weiterhin nicht aufladen lässt, kontaktieren Sie ION Audio über <a href="http://ionaudio.com">ionaudio.com</a> .
<b>Entsorgung</b>	Bringen Sie das Gerät in ein Recyclingzentrum oder entsorgen Sie es entsprechend lokaler Verordnungen.



#### **Wichtig!** **Sicherheitshinweise zum Verlängerungskabel:**

- Halten Sie alle elektrischen Kabel in gutem Zustand. Verwenden Sie keine abgenutzten, blanken oder ausgefranst Kabel, die elektrische Schläge verursachen können, wenn Job Rocker Max mit einer Steckdose verbunden ist.
- Wenn Sie ein Verlängerungskabel verwenden müssen, verwenden Sie nur Geräte mit einem Masseleiter und geerdetem Verlängerungskabel, das auf die Verwendung im Außenbereich ausgelegt ist.
- Vermeiden Sie übermäßig lange Verlängerungskabel, die Spannungsabfälle verursachen können, was dazu führt, dass das Kabel überhitzt.
- Wenn Sie den Job Rocker Max mit langen Verlängerungskabeln verwenden, sollten Sie ein schwereres Kabel mit größerem Kabelquerschnitt verwenden, um den Spannungsabfall zu verringern (je länger bzw. dünner das Kabel ist, desto größer ist der Spannungsabfall).

Die Steckdosen sind eine Durchführung der Stromkabelsteckdose. Job Rocker Max besitzt weder eine Stoßabsorptionsschaltung, noch einen internen Schutzscharter oder Sicherungen für die Steckdosen.

**Nordamerika:** Verwenden Sie den Job Rocker Max nie mit einem IEC-Eingangskabel, das auf weniger als 15A ausgelegt ist.

**EU:** Verwenden Sie den Job Rocker Max nie mit einem IEC-Eingangskabel, das auf weniger als 10A ausgelegt ist.

## Einsatz im Freien und Pflege des Produkts

Obwohl der Job Rocker Max wasserfest ist und Wasserspritzer vertragen kann, lesen Sie bitte die folgenden Tipps für die optimale Performance Ihres Job Rocker Max:

- Job Rocker Max darf im Freien nur mit Steckdosen oder Verlängerungskabeln verwendet werden, die für den Einsatz im Freien geeignet sind.
- Bringen Sie Job Rocker Max bei extremen Wetterbedingungen ins Haus.
- Bitte platzieren Sie den Job Rocker Max nie in stehenden Gewässern.
- In einer nassen Umgebung schließen Sie bitte das Netzkabel nicht an den Job Rocker Max an. Stellen Sie sicher, dass der Netzkabel-Eingang, der Netzkabel und die Steckdose komplett trocken sind, bevor Sie irgendwelche Verbindungen herstellen.
- Achten Sie darauf, dass die Verbindung zwischen den Kontakten der Netzkabel und der Steckdose sicher und bündig ist und den Spezifikationen der Steckdose entspricht.
- Der Netzkabel-Eingang ist wasserdicht, wenn der Netzkabel bei offener Klappe angesteckt ist. Lassen Sie die Klappe bei Nässe ohne angestecktem Kabel niemals offen, da Wasser eindringen kann. Sie können die Klappe auch komplett geschlossen halten, um das Eindringen von Wasser zu verhindern.
- **Achtung:** Bewahren Sie alle nicht wasserdichten Geräte (Handys, Musik-Player etc.) an einem trockenen Ort auf, wo sie nicht von der Feuchtigkeit beeinträchtigt werden können und kein Risiko durch Stromschläge besteht.

## Schnelles Einrichten

1. Achten Sie darauf, dass alle am Beginn dieser Anleitung aufgeführten Teile in der Schachtel enthalten sind.
2. Lesen Sie die *Sicherheitshinweise und Garantieinformationen* bevor Sie das Produkt verwenden.
3. Stellen Sie sicher, dass die Batterie vor der ersten Verwendung vollständig aufgeladen ist, um eine maximale Batterielebensdauer zu erzielen.
4. Regeln Sie die Lautstärke am Job Rocker Max herunter.
5. Verbinden Sie Ihren Musik-Player mit einem Audiokabel oder via Bluetooth (siehe **Verbindung mit einem Bluetooth-Gerät** für weitere Details zu diesem Thema).
6. Stellen Sie die Lautstärke auf Ihrem Musik-Player und am Job Rocker Max nach Wunsch ein.
7. Schalten Sie den Job Rocker Max aus, wenn das Gerät nicht in Gebrauch ist.

## Anschlussdiagramm

Teile, die nicht unter **Einführung > Lieferumfang** angegeben sind, sind separat erhältlich.

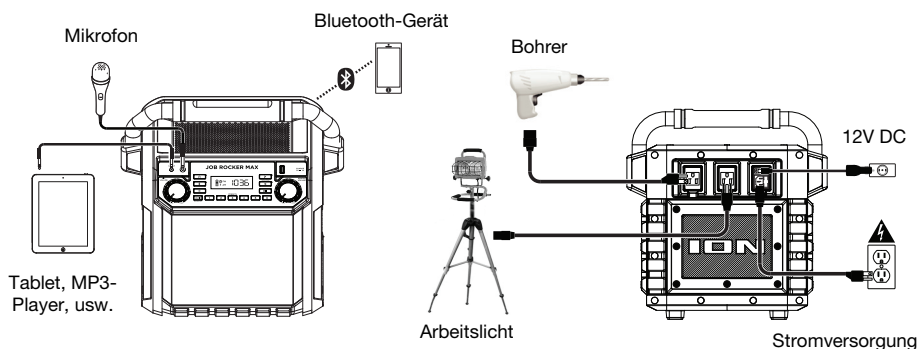



## Funktionen

### Vorderseite

1. **Power-Taste:** Schaltet den Job Rocker Max an oder aus. Beachten Sie bitte, dass beim Anschluss des Job Rocker Max an ein Stromnetz das Gerät nicht eingeschaltet werden muss, um die Batterie aufzuladen. Wenn das Gerät eingeschaltet ist, zeigt das Display das Netzanzeige an.
2. **Bluetooth-Taste:** Drücken Sie die Taste Bluetooth, um ein angeschlossenes Bluetooth-Gerät zu trennen.
3. **Licht-Modus-Taste:** Drücken Sie diese Taste, um die LED-Lichter ein-/auszuschalten.
4. **Radiowahlschalter:** Diese Taste stellt den Radio auf FM, AM, oder schaltet das Radio aus.
5. **AM/FM-Presets:** Speichern Sie Ihren Lieblings-Radiosender und schalten Sie schnell auf einen voreingestellten Preset- Radiosender. Es gibt 6 numerische Positionen, auf die Sie AM-Band-Presets speichern können und 6 Positionen, auf die Sie FM-Band-Presets speichern können. So fügen Sie ein Preset hinzu:
  - i. Wählen Sie entweder das FM1- oder AM-Band und betätigen dann die Radio-Tasten, um den gewünschten Radiosender auszuwählen.
  - ii. Halten Sie eine numerische Preset-Taste gedrückt, um den aktuellen Sender dieser Preset-Nummer zuzuweisen. Auf dem Display erscheint "GESPEICHERT", um anzuzeigen, dass der Sender gespeichert wurde. Um ein hinzugefügtes Preset zu verwenden, tippen Sie einmal vorsichtig auf die Preset-Nummer, um zum gespeicherten Radiosender zu gehen.
6. **Tune/Track-Tasten:** Tippen Sie auf diese Tasten, um einen Radiosender einzustellen oder zum vorherigen/nächsten Track auf einem via Bluetooth angeschlossenen Gerät zu springen. Um zu "suchen" (also zum nächsten verfügbaren Sender zu springen), halten Sie eine dieser Tasten einige Sekunden lang gedrückt, bis die Suche nach einem Sender beginnt. Das Gerät wird sich an den zuletzt gespielten Sender erinnern und die Wiedergabe dieses Senders aufnehmen, wenn Sie das Gerät aus- und wieder einschalten.
7. **Wiedergabe/Pause:** Drücken Sie diese Taste, um einen Track eines angeschlossenen Bluetooth-Geräts zu spielen oder zu pausieren.
8. **Display:** Zeigt den aktuellen Radiosender, Akkuladestatus und Bluetooth-Status.
  - **Ladeanzeigen:** Wenn das Netzkabel angeschlossen ist, zeigt die Akkuladeanzeige eine Bewegung am oberen Akkusegment an, um darauf hinzuweisen, dass der Akku nun aufgeladen wird. Wenn das Gerät voll aufgeladen ist, werden alle Akkusegmente durchgehend leuchten (ohne zu blinken). Wenn das Netzkabel abgezogen wird, zeigt das Akkusegment den Akkuladestand.
  - **Blitzsymbol:** Das Blitzsymbol leuchtet auf, wenn das IEC-Netzkabel an eine Steckdose angesteckt ist.
  - **Bluetooth-Symbol:** Das Bluetooth-Symbol leuchtet nicht, wenn der Job Rocker Max zum ersten Mal eingeschaltet wird (es sei denn, er wurde zuvor mit einem Gerät gekoppelt). Das Bluetooth-Symbol leuchtet, wenn ein Gerät mit dem Job Rocker Max gekoppelt ist.
  - **Netzanzeige:** Die Netzanzeige (Dezimalpunkt am Radio-Display) leuchtet, wenn Job Rocker Max eingeschaltet ist. Dieser Netzanzeige wird nicht leuchtet, wenn Job Rocker Max ausgeschaltet ist.
9. **Gesamtlautstärkeregler:** Regelt die Gesamtlautstärke des Lautsprechers. Dies beinhaltet den Mikrofon-Eingang, den AUX-Eingang, den Radio und das Audiosignal eines gekoppelten Bluetooth-Geräts.
10. **Mikrofon Eingang mit Lautstärke-Regler (6,35 mm Klinke):** Dieser Mono Eingang ist kompatibel mit normalen Klinkenkabeln von einem Mikrofon, einer Gitarre oder einem anderen Musikinstrument.
11. **AUX-Eingang:** Dieser 3,5mm (1/8") Stereo-Eingang kann dazu verwendet werden, einen Smartphone, einen MP3-Player oder eine andere Audio-Quelle anzuschließen.
12. **USB-Anschluss:** Schließen Sie das Ladekabel Ihres Geräts hier an, um es aufzuladen. Das Laden via USB funktioniert nur, wenn das Gerät eingeschaltet ist.

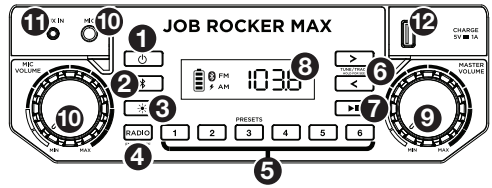

**Hinweis:** Um Ihre Smartphones und Tablets schneller aufzuladen, bringen Sie den Bildschirm des Geräts in den Ruhemodus.

## Rückseite

1. **Netzkabeingang (IEC):** Stecken Sie das mitgelieferte IEC-Netzkabel an, um das Gerät aufzuladen. Beachten Sie, dass der Job Rocker Max über das Netzkabel mit Strom versorgt wird und dabei gleichzeitig den Akku auflädt. Die **Ladeanzeige** leuchtet auf, wenn der Akku aufgeladen wird.

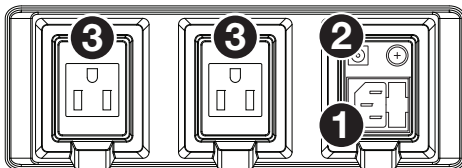

2. **Netzkabeingang (DC):** Stecken Sie das mitgelieferte Netzkabel 12V DC hier an, um den Job Rocker Max über eine 12V-Fahrzeugsteckdose aufzuladen.

3. **Steckdose:** Klappen Sie die Gummiabdeckungen noch oben und schließen Sie Ihre Geräte an. Die Steckdosen funktionieren, wenn das Gerät an das Stromnetz angeschlossen ist.

## Betrieb

### Verbindung mit einem Bluetooth-Gerät

1. Schalten Sie den Job Rocker Max mit der **Power-Taste** ein.
2. Navigieren Sie zum Setup-Bildschirm Ihres Bluetooth-Geräts, suchen Sie **Job Rocker Max** und verbinden Sie die Geräte.
3. Wenn Ihr Gerät die Eingabe eines Passcodes oder eines PINs anfordert, geben Sie **0000** ein.

**Hinweis:** Wenn Sie das nächste Mal ein Bluetooth-Gerät in die Nähe des Job Rocker Max bringen, wird es automatisch wieder eine Verbindung herstellen.

4. Wenn Ihr Bluetooth-Gerät keine Verbindung zum Job Rocker Max herstellen kann, drücken Sie am Job Rocker Max die **Bluetooth-Taste**, um frühere Bluetooth-Verbindungen zu trennen und das Bluetooth-Modul zurückzusetzen.
5. Die **Bluetooth-Symbol** leuchtet dauerhaft, wenn die Geräte "gekoppelt" sind.
6. Starten Sie die Wiedergabe auf Ihrem Bluetooth-Gerät.
7. Um ein angeschlossenes Bluetooth-Gerät zu trennen und eine Verbindung mit einem anderen Bluetooth-Gerät herzustellen, drücken Sie die Bluetooth-Taste. Wiederholen Sie Schritt 2.

**Hinweis:** Wenn Sie Probleme bei der Musikwiedergabe oder beim Verbinden Ihres Gerätes haben, aktualisieren Sie das OS Ihres Gerätes.

### Verwendung des Radios

1. Schalten Sie das Radio mithilfe des **Radiowahlschalters** ein, indem Sie AM oder FM auswählen.
2. Mit den **Tune-Tasten** können Sie nach einem Radiosender suchen. Um zu "scannen" (also zum nächsten verfügbaren Sender zu springen), halten Sie diese Taste einige Sekunden lang gedrückt, bis die Suche nach einem Sender beginnt. Das Gerät wird sich an die zuletzt gespielte Station erinnern und die Wiedergabe dieser Station aufnehmen, wenn Sie das Gerät aus- und wieder einschalten.

#### So fügen Sie ein Preset hinzu:

1. Wählen Sie entweder das AM- oder FM-Band und betätigen dann die Tune-Tasten, um den gewünschten Radiosender auszuwählen.
2. Halten Sie eine numerische **AM/FM-Preset-Taste** einige Sekunden lang gedrückt, um den aktuellen Sender dieser Preset-Nummer zuzuweisen. Um ein hinzugefügtes Preset zu verwenden, tippen Sie einmal vorsichtig auf die AM/FM-Preset-Nummer, um zum gespeicherten Radiosender zu gehen.

## Verwendung der Aux-Eingänge

Verbinden Sie Ihren iPod, iPod touch, Ihr iPhone, smartphone, MP3-Player oder ein ähnliches Gerät mit dem Aux-Eingang. Passen Sie die Lautstärke auf Ihrem Quellgerät an und stellen Sie dann am Job Rocker Max die Gesamtlautstärke mit dem Lautstärkereglern ein.

## Fehlerbehebung

**Der Ton klingt verzerrt:** Reduzieren Sie die Lautstärke Ihrer Tonquelle oder Ihres Musikinstruments. Versuchen Sie auch, die Gesamtlautstärke des Job Rocker Max zu reduzieren.

**Zu viel Bass:** Versuchen Sie den Ton oder den EQ-Regler Ihrer Tonquelle anzupassen, um den Bass zu verringern. Dies ermöglicht Ihnen, die Musik lauter abzuspielen, bevor der Klang verzerrt.

**Schlechter AM-Empfang:** Wenn Sie ein Bluetooth-Gerät angeschlossen haben, trennen Sie das Bluetooth-Gerät, um AM-Radio zu hören. Um den AM-Empfang einzustellen, bewegen Sie die gesamte Einheit.

**Steckdose funktioniert nicht:** Stellen Sie sicher, dass der Job Rocker Max mit dem Stromnetz verbunden ist.

**Der Job Rocker Max wird nicht aufgeladen:** Prüfen Sie, ob die Sicherung durchgebrannt ist. Ist sie durchgebrannt, ersetzen Sie sie mit einer Sicherung mit demselben Sicherungswert.

**CE** **Allgemeinheits zur Konformitätserklärung:** Hiermit erklären wir, daß sich das Gerät **Job Rocker Max** in Übereinstimmung mit den grundlegenden Anforderungen der europäischen Richtlinie 1999/5/EG befindet. Die vollständige EG Konformitätserklärung kann unter folgender Adresse angefordert werden:

inMusic GmbH  
Harkortstrasse 12-32  
40880 Ratingen  
German

## Snelstartgids (Nederlands)

### Introductie

#### Inhoud van de doos

Job Rocker Max	Stereo aux-kabel van 3,5 mm
Stroomkabel (IEC)	Snelstartgids
Stroomkabel (12V DC)	Veiligheids- en garantie handleiding

### Ondersteuning

Voor de laatste informatie over dit product (systeemvereisten, compatibiliteitsinformatie, enz.) en productregistratie, bezoek [ionaudio.com](http://ionaudio.com).

### Herlaadbare accu's

Opladbare loodzwavelzuuraccu's zijn van hetzelfde type dat gebruikt wordt in auto's. Zoals met de accu van uw auto wordt de levensduur ervan in grote mate bepaald door uw gebruik ervan. Bij een juist gebruik en behandeling kan een loodzwavelzuuraccu jaren meegaan. Hier zijn wat aanbevelingen voor het zo lang mogelijk laten meegaan van de interne accu.

<b>Algemeen gebruik</b>	Laad de accu voor gebruik volledig op. Laad de accu na elk gebruik volledig op.
<b>Opslag</b>	Voor een optimale levensduur mag u de accu niet in een te warme (meer dan 32°C/90°F) of te koude omgeving (minder dan 0°C/32°F) bewaren. Uw geluidssysteem mag aangesloten blijven. Dat zal de accu niet overladen. Als u het accuniveau laag houdt en 6 maanden lang niet herlaadt, dan kan zich een permanent capaciteitsverlies voordoen.
<b>Herstellen</b>	Als de accu niet wil opladen, controleer dan de zekering naast de stroomingang. Als uw zekering intact is en het apparaat nog steeds niet wil opladen, neem dan contact op met ION Audio op <a href="http://ionaudio.com">ionaudio.com</a> .
<b>Verwijdering</b>	Breng de accu naar een recyclagecentrum of verwijder hem conform de plaatselijke wetgeving.



#### Belangrijk!

#### Waarschuwingen inzake verlengsnoer:

- Houd alle elektrische kabels in goede staat. Gebruik geen versleten, ontblote of gerafelde kabels. Deze kunnen een elektrische schok veroorzaken wanneer de Job Rocker Max is aangesloten op een stopcontact.
- Als u een verlengkabel moet gebruiken, gebruik dan alleen maar geaarde verlengkabels die geschikt zijn voor gebruik buitenshuis en apparatuur met een derde aardingsdraad.
- Vermijd het gebruik van overmatig lange verlengsnoeren. Deze kunnen een spanningsval veroorzaken en het snoer doen oververhitten.
- Bij het gebruik van lange verlengkabels met Job Rocker Max zorgt u ervoor een zwaarder snoer te gebruiken, met een bredere diameter, om de spanningsval te reduceren (hoe langer en dunner het snoer, hoe groter de spanningsval).

De wisselstroomstopcontacten geven de stroom van de netsnoeraansluiting door. Job Rocker Max bevat geen overspanningsbeveiliging, interne stroomonderbreker of zekeringen voor de stopcontacten.

**Noord-Amerika:** Gebruik de Job Rocker Max niet met een IEC-stroomkabel die voor minder dan 15A geschikt is.

**EU:** Gebruik de Job Rocker Max niet met een IEC-stroomkabel die voor minder dan 10A geschikt is.

## Gebruik buitenshuis en onderhoud

Hoewel de Job Rocker Max waterbestendig is en bestand is tegen opspattend water, vragen wij u toch de tips hieronder te volgen voor optimale prestaties van uw Job Rocker Max:

- Job Rocker Max mag buiten alleen worden gebruikt met stopcontacten of verlengsnoeren die zijn goedgekeurd voor gebruik buitenshuis.
- Breng de Job Rocker Max naar binnen bij slecht weer.
- De Job Rocker Max niet plaatsen in stilstaand water.
- Sluit in een natte omgeving de stroomkabel niet aan op de Job Rocker Max. Controleer of de stroomkabel-ingang, de stroomkabel en het stopcontact volledig droog zijn voordat u verbinding maakt.
- Controleer of de verbinding tussen de stekker van de stroomkabel en het stopcontact veilig en vergrendeld is, in overeenstemming met de specificaties van uw stopcontact.
- De stroomkabel-ingang is waterdicht wanneer de stroomkabel is verbonden met een open poort. Laat de poort niet open in een natte omgeving zonder dat de kabel is verbonden. Anders kan water de ingang binnensijpelen. U kunt de poort ook volledig gesloten laten om te voorkomen dat water binnensijpelt.
- **Waarschuwing:** Bewaar alle apparaten die niet waterbestendig zijn (telefoons, muzikspelers, enz.) op een droge plaats waar ze niet kunnen worden aangetast door water en een risico van elektrische schokken kunnen veroorzaken.

## Snelstart

1. Zorg ervoor dat de doos alle voorwerpen bevat, opgesomd in [Inhoud van de doos](#) aan het begin van deze gids.
2. Lees de *veiligheid-en garantie handleiding* vooraleer het product te gebruiken.
3. Zorg ervoor dat de accu voor het eerste gebruik volledig is opgeladen, voor een maximale levensduur van de accu.
4. Zet de hoofdvolumeknop van de Job Rocker Max op de laagste stand.
5. Verbind uw muzikspeler met een audiokabel of via Bluetooth (zie voor meer details [Verbinding maken met een Bluetooth-apparaat](#))
6. Pas het volume op de muzikspeler en de Job Rocker Max aan naar behoefte.
7. Schakel de Job Rocker Max uit wanneer u hem niet gebruikt.

## Aansluitschema

Artikelen die niet zijn opgesomd in [Introductie](#) > [Inhoud van de doos](#) worden afzonderlijk verkocht.

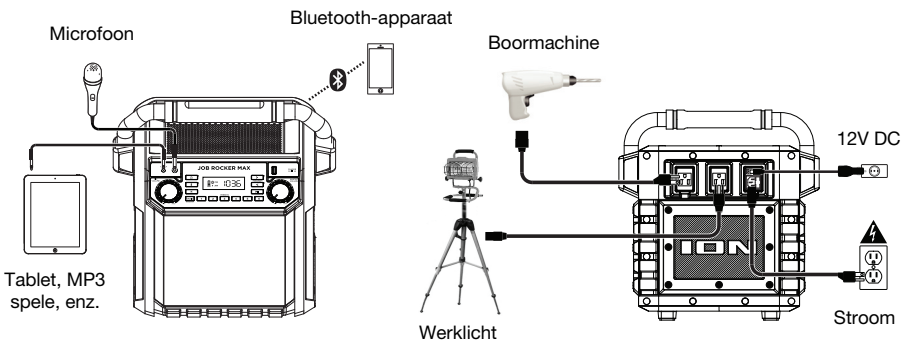

## Kenmerken

### Voorpaneel

- Stroom-knop:** Schakelt de Job Rocker Max in of uit. Opmerking: Wanneer de Job Rocker Max aangesloten is op een vermogensbron, hoeft deze niet ingeschakeld te zijn om de batterij te laten opladen. Wanneer het apparaat is ingeschakeld, verschijnt op het scherm de stroomindicator.
- Bluetooth-knop:** Druk op de knop Bluetooth verbreken om een gekoppeld Bluetooth-apparaat.
- Verlichtingsmodus-knop:** Druk op deze knop om LED lichten aan of uit te zetten.
- Keuzeschakelaar Radio:** Deze knop zet de Radio naar FM, AM, of schakelt de radio uit.
- Voorinstellingen AM/FM:** Er zijn 6 numerieke posities beschikbaar om voorkeuzezenders op de AM-band op te slaan en 6 numerieke posities om voorkeuzezenders op de FM-band op te slaan. Een voorinstelling toevoegen:
  - Selecteer FM of AM en gebruik vervolgens de Radioknoppen om de gewenste zender te selecteren.
  - Druk en houd een numerieke voorkeuzeknop ingedrukt om de huidige zender aan dat nummer toe te wijzen. Op dit scherm verschijnt "SAVE (OPSLAAN)" om te tonen dat de zender is opgeslagen. Om een toegevoegde voorkeuzezender te gebruiken, tikt u eenmaal zachtjes op een voorkeuzenummer om naar de geprogrammeerde zender te gaan.
- Zenderkeuze-/nummernoppen:** Tik op deze knoppen om af te stemmen op een radiozender of naar het vorige/volgende nummer te gaan op een via Bluetooth aangesloten apparaat. Druk om een zender te zoeken (naar de volgende beschikbare zender gaan) een van beide knoppen enkele seconden in, tot het apparaat op zoek gaat naar een zender. Het apparaat onthoudt bij het uitschakelen de laatste zender die speelde en start die zender weer op wanneer het apparaat opnieuw wordt aangezet.
- Zfspelen/pauzeren:** Indrukken om een nummer vanaf een verbonden Bluetooth-apparaat af te spelen of te pauzeren.
- Scherf:** Geeft het huidige radiostation, de accu-, en Bluetoothstatus.
  - Oplaadindicator:** Wanneer de stroomkabel is aangesloten, tonen de bewegende batterijsegmenten bovenaan in de oplaadindicator dat de accu wordt opgeladen. Van zodra hij volledig is opgeladen, gaan alle batterijsegmenten branden, zonder te knipperen. Wanneer de stroomkabel wordt losgekoppeld, geven de segmenten het accuniveau weer.
  - Bliksempictogram:** Wanneer de IEC-stroomkabel op het stopcontact is aangesloten, begint het pictogram met de bliksem te branden.
  - Bluetooth-pictogram:** Het Bluetooth-pictogram brandt niet wanneer de Job Rocker Max voor het eerst wordt aangezet (tenzij hij voorheen aan een apparaat was gekoppeld). Het Bluetooth-pictogram blijft branden wanneer de Job Rocker Max is gekoppeld aan een apparaat.
  - Stroomindicator:** De stroomindicator (decimaal punt op radiodisplay) gaat branden wanneer Job Rocker Max wordt ingeschakeld. Dit stroomindicator zal niet worden verlicht wanneer Job Rocker Max is uitgeschakeld.
- Hoofdvolumeregeling:** Hiermee past u het maximale volume van de hoofdmix in de luidspreker aan. Tot de hoofdmix behoren de microfooningang, de aux-ingang, de Radio en het geluidssignaal van een gekoppeld Bluetooth-apparaat.
- Microfoon met volume-besturing (6,35 mm):** Deze mono-ingang accepteert 6,35 mm (1/4")-input zoals microfoon, gitaar of andere muziekinstrumenten.
- Aux-ingang:** Deze stereo 3,5mm (1/8") ingang kan worden gebruikt om een cd-speler, mp3-speler of andere geluidsbron te verbinden.
- USB-poort:** Sluit hier de oplaadkabel van uw apparaat aan om het op te laden. Opladen met USB werkt alleen als het apparaat is ingeschakeld.

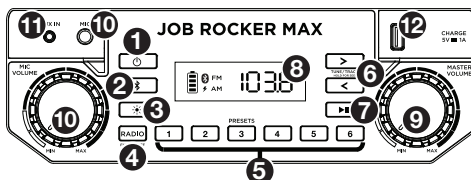

**Opmerking:** Zet het scherm van uw apparaat in slaapstand om uw smartphone en tablet sneller op te laden.

## Achterpaneel

1. **Ingang voor stroomkabel (IEC):** Sluit om het apparaat op te laden de meegeleverde IEC-stroomkabel aan. Opmerking: de Job Rocker Max kan werken op de stroomkabel en tegelijkertijd de accu opladen. Tijdens het opladen van de accu brandt de oplaadindicator.

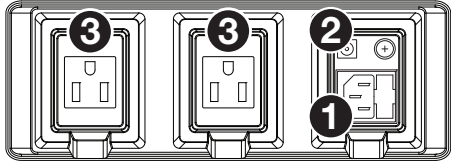

2. **Ingang voor stroomkabel (DC):** Sluit de meegeleverde stroomkabel 12V DC hierop aan om de Job Rocker Max van 12 V stroom te voorzien via de stroomuitgang van een voertuig.
3. **Stopcontact met wisselstroom:** Klap de rubberen kapjes open en sluit uw apparaten aan. De stopcontacten met wisselstroom werken wanneer het apparaat op de netvoeding is aangesloten.

## Operatie

### Verbinding maken met een Bluetooth-apparaat

1. Zet de Job Rocker Max aan met de **Stroom-knop**.
2. Navigeer naar het instelscherm van uw Bluetooth-apparaat, zoek naar **Job Rocker Max** en maak verbinding.
3. Als uw apparaat een wachtwoord of PIN-code nodig heeft, voer dan **0000** in.

**Opmerking:** De volgende keer dat u met uw Bluetooth-apparaat de Job Rocker Max nadert, zal het automatisch opnieuw verbinding maken.

4. Als uw Bluetooth-apparaat geen verbinding kan maken met de Job Rocker Max, druk dan op de **Bluetooth-knop** op de Job Rocker Max om de vorige Bluetooth-verbindingen te verbreken en de Bluetooth-module opnieuw in te stellen.
5. Na 'koppeling' gaat de **Bluetooth-pictogram** ononderbroken branden.
6. Begin het afspelen op uw Bluetooth-apparaat.
7. Druk op de Bluetooth-knop om een verbinding met een Bluetooth-apparaat te verbreken en verbinding te maken met een ander Bluetooth-apparaat. Herhaal stap 2.

**Opmerking:** Als u problemen ondervindt bij het koppelen van uw apparaat of het afspelen van muziek, update dan het besturingssysteem van uw apparaat.

### De radio gebruiken

1. Zet met de radiokeuzeschakelaar de radio aan en selecteer AM of FM.
2. Gebruik de tunerknoppen om een radiostation te zoeken. Houd een tunerknop voor enkele seconden ingedrukt om te "scannen" (naar het volgende beschikbare station springen), tot hij naar stations begint te zoeken. Het apparaat onthoudt bij het uitzetten het laatste station dat u hebt beluisterd en start met dat station wanneer u het apparaat terug aanzet.

### Een voorinstelling toevoegen:

1. Selecteer AM of FM en gebruik vervolgens de Tunertoetsen om het gewenste radiostation te selecteren.
2. Druk en houd een numerieke voorkeuzetoets ingedrukt om het huidige station aan dat nummer toe te wijzen. Om een toegevoegde voorinstelling te gebruiken, drukt u een keer zachtjes op het voorkeuzenummer om naar het opgeslagen radiostation te gaan.

## De Aux-ingang gebruiken

Sluit uw iPod, iPod touch, iPhone, smartphone, MP3-speler of vergelijkbaar apparaat aan op de Aux-ingang. Pas het uitgangsvolume op uw bronapparaat aan en regel daarna het algemene volume met de volumeknop op de Job Rocker Max.

## Problemen oplossen

**Het geluid is vervormd:** Probeer het volumeniveau van uw geluidsbron of muziekinstrument te verlagen. Probeer ook het algemeen volume van de Job Rocker Max te verlagen.

**Er zijn teveel bassen:** Probeer op de toon- of EQ-bedieningsknoppen aan uw geluidsbron het niveau van de lage tonen te verlagen. Dit stelt u in staat de muziek luider te zetten vooraleer "afgeknipte" (vervormde) klanken optreden.

**Bij slechte AM-ontvangst:** Wanneer u over een gekoppeld Bluetooth-apparaat beschikt: ontkoppel het Bluetooth-apparaat om naar AM-radio te luisteren. Verplaats heel het apparaat voor het aanpassen van de AM-ontvangst.

**Als het stopcontact met gelijkstroom niet werkt:** Controleer of de Job Rocker Max is aangesloten op het stroomnet.

**Als de Job Rocker Max niet wordt opgeladen:** Controleer of de zekering niet is doorgebrand. Is dat het geval, vervang dan de zekering door een met dezelfde waarde.





## Appendix (English)

### Technical Specifications

<b>Output Power</b>	50 W (peak)
<b>Frequency Response</b>	20 Hz – 20 KHz ( $\pm 3$ dB)
<b>Bluetooth</b>	<b>Profiles:</b> A2DP, AVRCP <b>Range:</b> Up to 100 feet / 30.5 meters *
<b>Microphone Type</b>	Dynamic microphone recommended (not included)
<b>Water Resistant Class</b>	IPX4
<b>Battery</b>	<b>Battery life:</b> Up to 50 hours ** <b>Recharge time:</b> 10 hours
<b>Charge Port</b>	1 USB +5V, 1A
<b>Power</b>	Via IEC or power adapter <b>Power Cable:</b> Standard IEC (US–15A; EU–10A) <b>Power Adapter:</b> 12 VDC, 10A, center-positive
<b>Input Voltage</b>	100–120 VAC, 50/60 Hz, 1050W
<b>AC Outlets Max Load</b>	100-120 VAC, 50/60 Hz, Max 1000W (Combined)
<b>Dimensions</b> (width x depth x height)	16.5" x 9.4" x 15.7" 420 x 239 x 398 mm
<b>Weight</b>	19.4 lbs. 8.8 kg

Specifications are subject to change without notice.

\* Bluetooth range is affected by walls, obstructions, and movement. For optimal performance, place the product in the center of the room so it is unobstructed by walls, furniture, etc.

\*\* Battery life may vary based on temperature, age, and volume usage of product.

### Trademarks & Licenses

ION Audio is a trademark of ION Audio, LLC, registered in the U.S. and other countries.

The *Bluetooth* word mark and logos are owned by the Bluetooth SIG, Inc. and any use of such marks by ION Audio is under license.

iPad, iPhone, and iPod touch are trademarks or service marks of Apple Inc., registered in the U.S. and other countries.

All other product names, company names, trademarks, or trade names are those of their respective owners.



**ionaudio.com**