



## Reproductor de sonido

Marca: ECOXGEAR

Modelo: GDI-EXBLD810

110 V~ – 230V~ 50 Hz/60Hz 50W

Batería: 12 V  7 Ah

USB Output: 5V , 2.1A

FCC ID: 2AAUI-GDIEXBLD810

IC: 11210A-GDIEXBLD810

Para uso interior

País de origen: CHINA

WARNING: The mains plug is used as the disconnect device, the disconnect device shall remain readily operable.

**IMPORTADOR: IMPORTADORA PRIMEX, S.A. DE C.V.**  
BLVD. MAGNOCENTRO No. 4 INT. N/A COL. SAN FERNANDO LA  
HERRADURA DEL.HUIXQUILUCAN C.P. 52765 EDO. DE MÉXICO



# EcoBoulder+

## Waterproof Outdoor Speaker

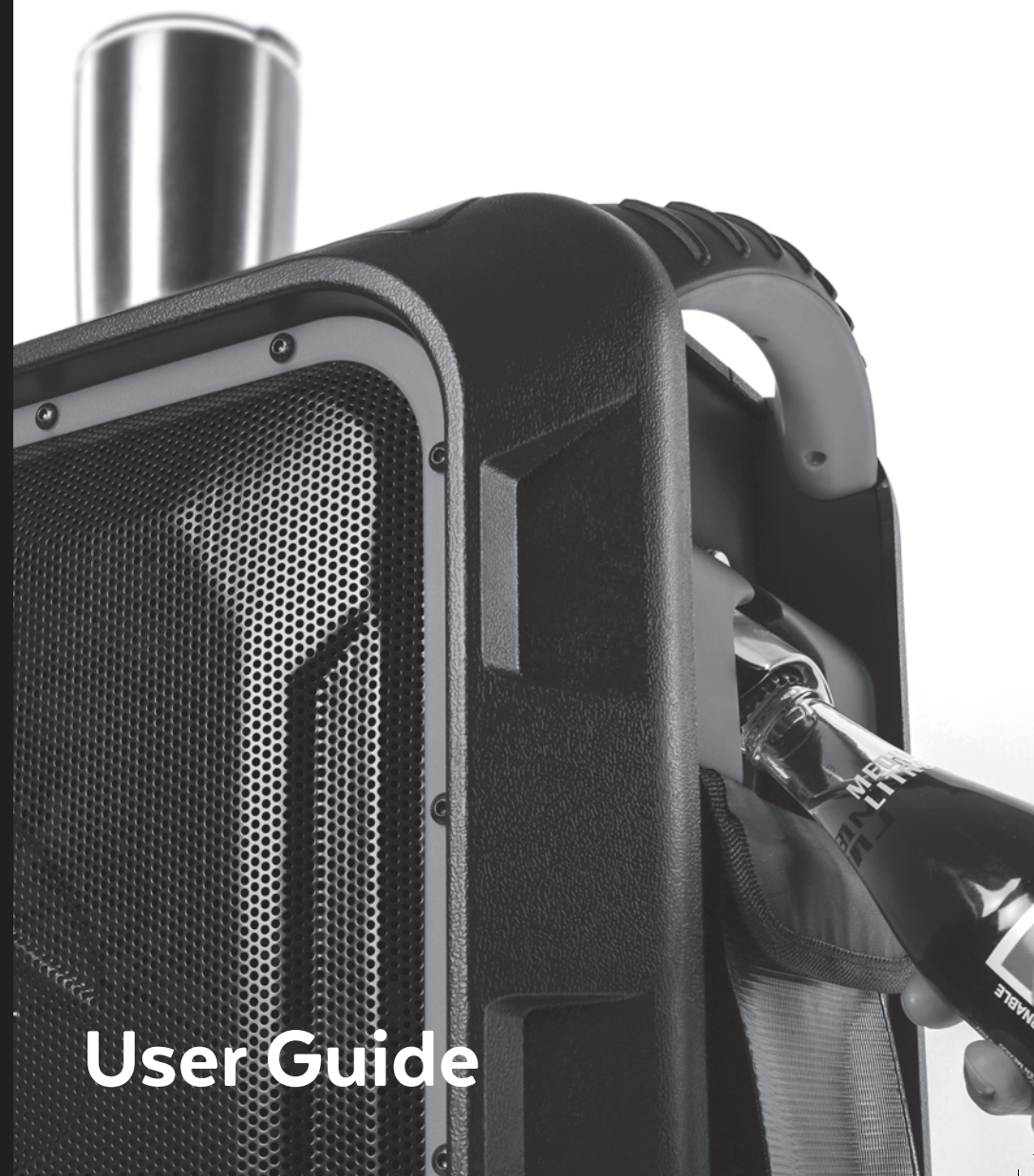

## User Guide

## IMPORTANT SAFETY INFORMATION

**WARNING:** TO REDUCE THE RISK OF ELECTRIC SHOCK, DO NOT REMOVE COVER (OR BACK) AS THERE ARE NO USER-SERVICEABLE PARTS INSIDE. REFER SERVICING TO QUALIFIED SERVICE PERSONNEL.



The lightning flash with arrowhead symbol, within an equilateral triangle, is intended to alert the user to the presence of non-insulated "dangerous voltage" within the product's enclosure that may be of sufficient magnitude to constitute a risk of electric shock.



The exclamation point within an equilateral triangle is intended to alert the user to the presence of important operating and maintenance instructions in the literature accompanying the appliance.

## IMPORTANT SAFETY INSTRUCTIONS

1. Read these instructions – All the safety and operating instructions should be read before this product is operated.
2. Keep these instructions – The safety and operating instructions should be retained for future reference.
3. Heed all warnings – All warnings on the appliance and in the operating instructions should be adhered to.
4. Follow all instructions – All operating and use instructions should be followed.
5. This apparatus can be used in outdoor conditions after disconnected the AC Mains supply and closing the waterproof cap for the AC inlet. It must not be used in outdoor conditions when charging. Do not use this apparatus near water – The appliance should not be used near water or moisture – for example, in a wet basement or near a swimming pool, and the like'
6. Clean only with dry cloth.
7. Do not block any ventilation openings. Install in accordance with the manufacture's instructions.
8. Do not install near any heat sources such as radiators, heat registers, stoves, or other apparatus (including amplifiers) that produce heat.
9. Only use attachments/accessories specified by the manufacturer.



10. Use only with the cart, stand, tripod, bracket, or table specified by the manufacturer, or sold with the apparatus. When a cart or rack is used, use caution when moving the cart/apparatus combination to avoid injury from tip-over.

11. Do not install this equipment in a confined or building-in space such as a book case or similar unit, and remain a well ventilation conditions. The ventilation should not be impeded by covering the ventilation openings with items such as newspaper, table-cloths, curtains etc.
12. Protect the power cord from being walked on or pinched particularly at plugs, convenience receptacles, and the point where they exit from the apparatus.
13. Unplug this apparatus during lightning storms or when unused for long periods of time.
14. CAUTION: Danger of explosion if battery is incorrectly replaced. Replace only with the same or equivalent type.
15. The battery (battery or batteries of battery pack) shall not be exposed to excessive heat such as sunshine, fire or the like.

## GARANTÍA LIMITADA DEL FABRICANTE:

EcoBoulder+ está cubierto por 3 años de garantía limitada, la cual cubre defectos de mano de obra y/o materiales por un periodo de 3 años de la fecha de la compra original. Esta garantía no aplica a ningún producto que ha sido abusado, descuidado, modificado o usado en otra manera que no es la especificada. Por favor, consulte las instrucciones de cuidado y de mantenimiento anteriormente descritas. La garantía es válida solamente para el propietario original, le cual compró la unidad de un agente autorizado. Transferencias no califican para la protección garantizada. Nosotros reservamos el derecho para reemplazar cualquier producto agotado o discontinuado con un producto comparable. Productos discontinuados puede que no estén disponibles para el reemplazo garantizado. Cualquier contenido **NO** está cubierto por la garantía limitada del fabricante. Las condiciones de la garantía pueden ser revisadas sin notificación y a la discreción del fabricante. Por favor visite [www.ecoxgear.com](http://www.ecoxgear.com) para información adicional acerca del producto y de la garantía.



EcoBoulder+ by ECOXGEAR, a division of Grace Digital Inc., San Diego, California.  
Designed in California. Made in China.

Patente Pendiente.

## SEGURIDAD:

Este producto tiene una duración de uso limitada y debe ser reemplazado cuando muestre señales obvias de desgaste.

No modifique, ni quite ninguna parte componente original del altavoz. De hacerlo así, podría causar daños a la unidad permitiendo que entre agua. Una unidad que contenga agua no debe cargarse, debido al riesgo potencial de incendio o de sacudida eléctrica.

Por favor, tenga cuidado y sentido común cuando use su altavoz ECOXGEAR. Los niveles de audio deben ser apropiados a su medio ambiente, cumpliendo con todas las regulaciones locales, y asegúrese siempre de que puede oír y estar consciente de cualquier peligro potencial en sus alrededores.

### Usted debe siempre

- 1.) Usar el altavoz ECOXGEAR de acuerdo con cualquier pauta y reglamentos de música o de ruido.
- 2.) Sellar correctamente el ECOXGEAR antes y después de cada uso, cuando esté en medios ambientes húmedos o de agua para evitar daños a los componentes internos. Agua salada/aire son particularmente corrosivos. Asegúrese siempre de que las arandelas están bien selladas, cuando esté en un medio ambiente de agua salada y de enjuagar bien la unidad después de usarla.
- 3.) Limpie correctamente el ECOXGEAR y asegúrese de que las arandelas no tengan arena, suciedad, o agua antes de almacenar.
- 4.) Guarde la unidad con todos los tapones correctamente puestos para evitar daños internos permanentes a causa de humedad.
- 5.) Seque completamente y limpie su ECOXGEAR antes de intentar cargar la unidad.
- 6.) Devuelva el ECOXGEAR a Grace Digital si sospecha que ha entrado agua en la unidad o si la unidad experimenta un impacto severo que pueda afectar la integridad de la unidad para continuar siendo impermeable.

### Usted nunca debe

- 1.) Nunca cargue su ECOXGEAR si sospecha que ha entrado agua en el dispositivo. La carga de un dispositivo que contenga agua puede ser potencialmente peligrosa y causar un incendio o una chispa.
- 2.) Nunca use su ECOXGEAR si se ha dejado caer la unidad o si se ha tirado contra una superficie dura, lo cual podría haber destruido la integridad del altavoz, la carcasa, o las arandelas. En el evento de un impacto severo a su unidad, por favor, devuelva la unidad a Grace Digital para revisar por daños posibles.
- 3.) Nunca abra las puertas auxiliares en un medio ambiente con agua. Esto podría causar la entrada de agua en la unidad, lo cual podría ser potencialmente peligroso y causar un incendio o una chispa.
- 4.) Nunca conecte un dispositivo en los enchufes auxiliares cuando esté en un medio ambiente con agua. Los enchufes auxiliares se deben usar solamente en medios ambientes secos.
- 5.) Nunca intente arreglar su unidad ECOXGEAR. Por favor, devuelva la unidad a Grace Digital para cualquier evaluación y arreglos.

## CUIDADO, MANTENIMIENTO Y PRECAUCIONES:

- 1.) La unidad es solamente impermeable cuando los tapones y la puerta están cerrados correctamente.
- 2.) Cierre los tapones y la puerta correctamente antes de usar. Si se coloca la unidad en agua sin los tapones o sin cerrar la puerta correctamente, el agua puede entrar en la unidad y anular la garantía.
- 3.) Seque la unidad completamente antes de abrir los tapones o la puerta. **NO** abra los tapones o la puerta si la unidad está mojada o si está en un medio ambiente mojado.
- 4.) **NO** aplique fuerza excesiva a ninguna superficie de la unidad cuando esté mojada o en un medio ambiente mojado.
- 5.) **NO** use, ni guarde la unidad en lugares con temperatura alta.
- 6.) **EVITE** la exposición prolongada a la radiación ultravioleta (rayos UV) y a campos magnéticos fuertes.
- 7.) Inspeccione periódicamente el sello de goma en los tapones y en la puerta y asegúrese de que no estén desgastados prematuramente.
- 8.) Limpie periódicamente la goma con un paño suave húmedo y asegúrese de que no haya objetos, tal como suciedad, pelo, arena en el anillo de goma. **NO** use ningún solvente de aceite o químico para la limpieza.
- 9.) Enjuague la unidad con agua fresca después de usarla en agua salada o en una piscina.
- 10.) Encienda y/o cargue la pila recargable integrada para uso portátil, conectando el cable CA en una toma de alimentación CA.
- 11.) Ruido o distorsión de audio puede ocurrir cuando las pilas están casi gastadas.
- 12.) **NO** quite la pila integrada. **NO** quite las tapas de rejillas.

16. Refer all servicing to qualified service personnel. Servicing is required when the apparatus has been damaged in any way, such as power-supply cord or plug is damaged, liquid has been spilled or objects have fallen into the apparatus, the apparatus has been exposed to rain or moisture, does not operate normally, or has been dropped.
17. Keep a minimum distance of 5cm around all edges of the display for sufficient ventilation.
18. The ventilation should not be impeded by covering the ventilation openings with items, such as newspapers, table-cloths, curtains, etc.
19. No naked flame sources, such as lighted candles, should be placed on the apparatus.
20. Operating Environment: temperature: 5 degree-35 degree, Humidity: 10% to 90% non-condensing, altitude: 0-2000m. Safety way to remove the battery or the battery from the equipment: Remove the old battery or battery pack, follow the steps in reverse order than the assembly. To prevent contamination of the environment and bring on possible threat to human and animal health, the old battery or the battery put it in the appropriate container at designated collection points. Do not dispose of batteries or battery together with other waste. It is recommended that you use local, free reimbursement systems batteries and accumulators. The battery shall not be exposed to excessive heat such as sunshine, fire or the like. Do not remove battery incorporated with product for your safety. If you need to replace the battery, take it to the nearest authorized EcoBoulder+ service point or dealer for assistance.

**Safety way to remove the battery or the battery from the equipment:** Remove the old battery or battery pack, follow the steps in reverse order than the assembly. To prevent contamination of the environment and bring on possible threat to human and animal health, the old battery or the battery put it in the appropriate container at designated collection points. Do not dispose of batteries or battery together with other waste. It is recommended that you use local, free reimbursement systems batteries and accumulators. The battery shall not be exposed to excessive heat such as sunshine, fire or the like. Do not remove battery incorporated with product for your safety. If you need to replace the battery, take it to the nearest authorized EcoBoulder+ service point or dealer for assistance.



Correct Disposal of this product. This marking indicates that this product should not be disposed with other household wastes throughout the EU. To prevent possible harm to the environment or human health from uncontrolled waste disposal, recycle it responsibly to promote the sustainable reuse of material resources. To return your used device, please use the return and collection systems or contact the retailer where the product was purchased. They can take this product for environmental safe recycling. WEEE directive

### Rating Label

The product rating label is located behind the retractable handle.



# EcoBoulder+ Layout

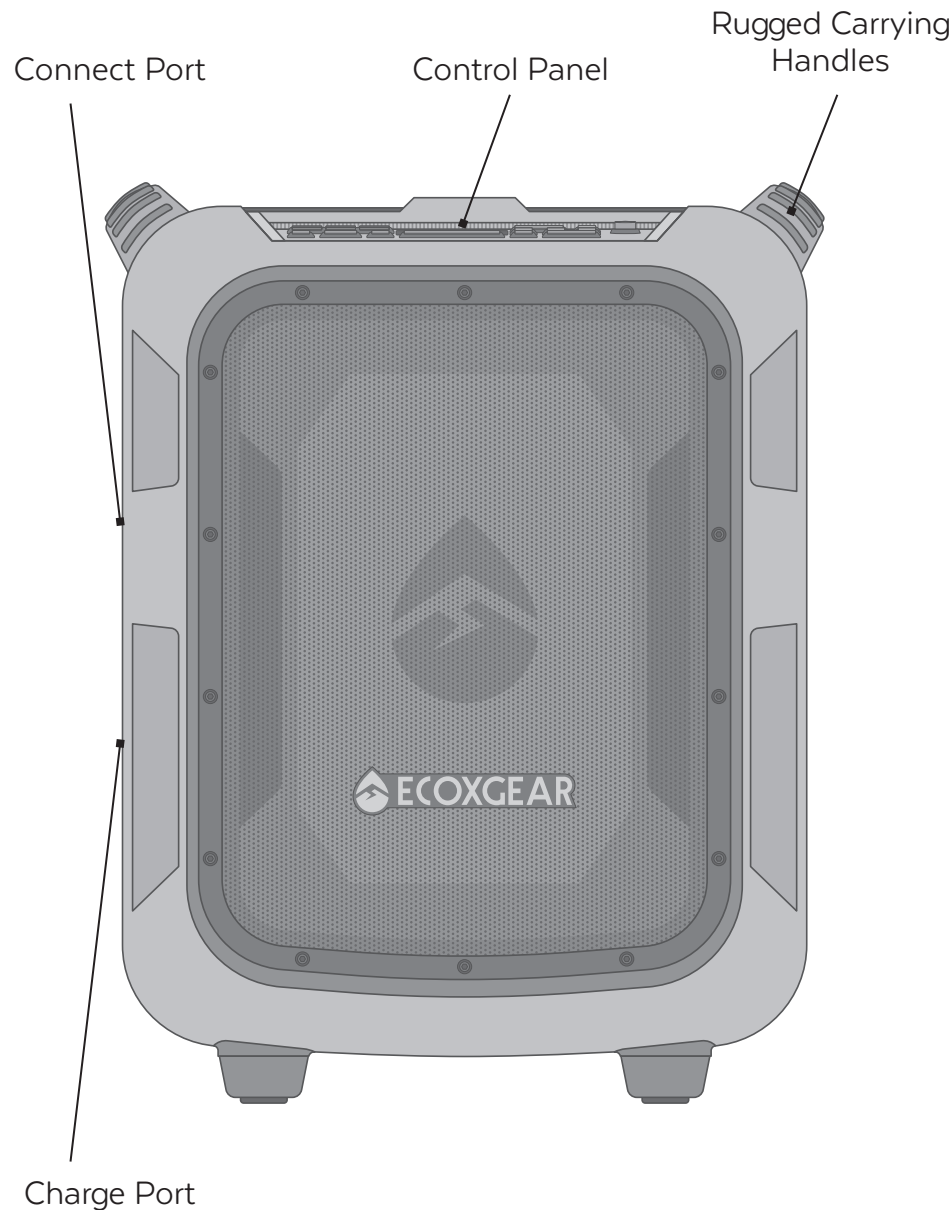

FRONT

## DECLARACIÓN DE LA FCC:

Este dispositivo cumple con la sección 15 de los reglamentos de la FCC. La operación está sujeta a las siguientes dos condiciones:

- 1.) Este dispositivo no debe causar interferencia perjudicial, y
- 2.) Este dispositivo debe aceptar cualquier interferencia recibida, incluyendo la interferencia que pueda causar una operación indeseable.

**ADVERTENCIA:** Los cambios o las modificaciones que no estén expresamente aprobadas por el partido responsable con el cumplimiento podrán anular su autoridad para operar el equipo.

**NOTA:** Para mantener el cumplimiento con los reglamentos de la FCC acerca de la exposición RF, este equipo debe ser instalado y operado con una distancia mínima de 20cm del radiador y su cuerpo. Use solamente la antena suministrada. FCC ID: 2AAU1-GDIEBLD801.

Este equipo ha sido examinado y cumple con los límites para dispositivos digitales de la clase B, conforme la sección 15 de los reglamentos de la FCC. Estos límites están diseñados para ofrecer una protección razonable contra la interferencia perjudicial en instalaciones residenciales. Este equipo genera, usa, y puede irradiar energía de radio frecuencia, y si no está instalado y usado de acuerdo con las instrucciones, puede causar interferencia perjudicial a las radio comunicaciones.

Sin embargo, no hay garantía que la interferencia no ocurrirá en una instalación particular. Si este equipo causa interferencia en la recepción de radio o de televisión, lo cual se puede determinar apagando y encendiendo el equipo, se aconseja al usuario que trate de corregir la interferencia de una o más de las siguientes maneras: Reoriente o traslade la antena receptora, aleje el equipo del monitor, conecte el equipo en una toma o en un circuito diferente del que está conectado el receptor, consulte con el agente o con un técnico de radio/TV calificado para pedir ayuda.

## DECLARACIÓN DE ADVERTENCIA ACERCA DE LA RADIOFRECUENCIA (RF):

Este dispositivo ha sido evaluado para cumplir con el requerimiento general de exposición RF. Este dispositivo se puede usar en condiciones de exposición portátiles sin restricción.

## DECLARACIÓN DE LA IC:

Este dispositivo cumple con las normas RSS exentas de licencia de Industry Canada. La operación está sujeta a las siguientes dos condiciones:

- 1.) Este dispositivo no debe causar interferencia perjudicial, y
- 2.) Este dispositivo debe aceptar cualquier interferencia recibida, incluyendo la interferencia que pueda causar una operación indeseable.

## UTILIZACIÓN Y PROTECCIÓN DEL PRODUCTO:

**Lea y siga todas las instrucciones. Use solamente como está descrito.**

El altavoz Bluetooth ECOGEAR está previsto para el uso en el interior o en el exterior y en medios ambientes de tierra o de agua. El altavoz ha sido examinado para que cumpla con los estándares impermeables IP67, lo cual significa que el altavoz puede ser sumergido en hasta 1m (3ft) de agua por 30 minutos sin obtener ningún daño. Sin embargo, el altavoz **NO** está previsto para el uso constante bajo el agua.

Asegúrese siempre de que el tapón o los tapones están limpios, sin arena o escombros, y bien colocados. El altavoz cumplirá solamente con la clasificación IP67 si los sellos de goma, arandelas y tapones están bien colocados. Si nota audio reducido después de la sumersión, sacuda suavemente la unidad para sacar el exceso de agua. Si su altavoz es expuesto a agua salada, límpielo bien con agua fresca después de usarlo.

El cable de alimentación y la unidad con un tapón incorrectamente puesto **NO** son impermeables.

Para impedir incendios o sacudidas eléctricas, **NO** intente cargar esta unidad si está mojada o si sospecha que ha entrado agua en la unidad. En esta situación, le rogamos que devuelva la unidad a Grace Digital para evaluarla gratuitamente. Si encontramos que ha entrado agua en la unidad, arreglaremos o reemplazaremos la unidad gratuitamente.

## CONSULTORÍA Y ADVERTENCIA DE SEGURIDAD:

**Lea y siga todas las instrucciones. Use solamente como se describe.**

**CUIDADO:** **NO** abra ni arregle. Un técnico calificado debe llevar a cabo el trabajo de arreglo.

**ATENCIÓN:** **NO** cargue la unidad cuando esté mojada. Séquela **Y** asegúrese de que todas las conexiones están secas **ANTES** de enchufar el conector de carga. Fallo a cumplir con esto podría resultar en daños eléctricos a la unidad y anular la garantía.

**ADVERTENCIA:** Este producto puede contener sustancias químicas mencionadas en la **Proposición 65** ([www.oehha.ca.gov/prop65/prop65\\_list/Newlist.html](http://www.oehha.ca.gov/prop65/prop65_list/Newlist.html))

**ADVERTENCIA:** Peligro de explosión si se reemplaza con la pila incorrecta.

**ADVERTENCIA:** El enchufe principal se usa como el dispositivo de desconexión. Este dispositivo de desconexión deberá permanecer fácilmente accesible.

**CUIDADO:** La unidad puede utilizarse con el cable de alimentación desconectado, la unidad es fácilmente operable con el cable de alimentación desconectado.

**ATTENTION:** **NO** elimine en un vertedero. Comuníquese con Grace Digital en [www.gracesupport.com](http://www.gracesupport.com) o con un agente de reciclaje certificado para eliminar la unidad.



# Especificaciones

## Dimensiones

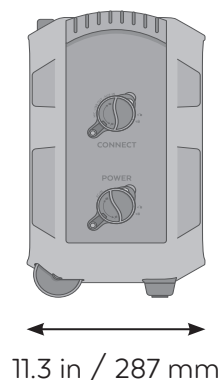
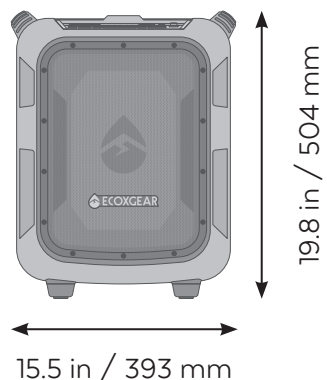

### Conformidad Bluetooth

Bluetooth V 4.1

### Banda de frecuencia Bluetooth

Espectro ISM 2.402 -2.480 GHz

### Modulación

GFSK,  $\pi/4$ -DQPSK, 8DPSK

### Alcance Bluetooth

Hasta 30 m/100 ft

### Tweeter

Tweeter de 76,2 mm (3 in.)

### Woofer pasivo

Woofer de 203,2 mm (8 in.)

### Woofer

Woofer de banda ancha de 203,2 mm (8 in.)

### Salida de corriente

100 W (pico)

### Fuente de alimentación

Pila SLA de 12V, 7,0 Ah

### Adaptador

Voltaje de entrada:  
110-230V -50/60Hz

### Tiempo de carga

Aproximadamente 8 horas

### EcoConnect

TrueWireless Stereo (TWS)

### Alcance EcoConnect

9,1 m /30 ft entre el altavoz izquierdo y el derecho

### Compatibilidad

Teléfono/dispositivo móvil Bluetooth V1.1 (y superior)

### Gama de radio frecuencia

US: AM520-1710 kHz,  
FM 87.5 -107.9 mHz

### Fusible

Tubo de cristal (retardado)  
Ø 5.2 x 20 mm; 250 V, 1 A

### Temperatura de almacenamiento

-40°C hasta 50°C / -40°F hasta 122°F

### Temperatura de operación

-5°C hasta 35°C / 23°F hasta 95°F

### Clasificación de impermeabilidad/polvo

IP67

### Tiempo de reproducción

Hasta 100 hrs en modo de espera, tiempo de juego de 50hrs, 10hrs tiempo de juego en volumen máximo

Storage Pocket

Retractable Handle



BACK

# Connect + Power

## In/Out Connections

Do **NOT** use these connections if they are wet.

**Microphone Input:** You can input a microphone, guitar, or other musical instrument. Port is ¼" (6.35 mm).

**Auxiliary Input:** This input can be used to connect a CD player, MP3 player, etc.

**USB Charging Port:** Connect your device's charge cable here to charge it. USB charging only functions when the EcoBoulder's power is turned on. USB port rating is 5V, 2.1A.

## Power

Do **NOT** plug unit into wall power outlet if power cable jack is wet.

**Use Caution:** 120V AC Power Input. Contact may cause electric shock and injury if wet.

Insert the included power cable to charge the EcoBoulder+.

**Note:** The EcoBoulder+ can be played while battery charges.

The ⚡ icon will be on when plugged into AC power. When the power cable is connected, blinking of the battery segments shows the battery is charging. When fully charged, all battery segments will be lit without blinking. It can take 4 to 8 hours to fully recharge the battery from empty.

### Notes:

- Fully charge prior to first use (4-8 hours).
- Fully charge prior to extended storage (4-8 hours).
- Contact Grace Digital at [www.gracesupport.com](http://www.gracesupport.com) prior to attempting to replace battery.

### El nivel del volumen es muy bajo

Aumente el volumen en el EcoBoulder+ y / o aumente el volumen en su dispositivo Bluetooth.

### No carga la batería

Veinte minutos después de enchufar en un tomacorriente de CA, EcoBoulder+ comprobará si la batería es recargable. Si no, las barras individuales en el indicador de nivel de batería en la pantalla de LED destellarán de arriba a abajo. (Normalmente, los segmentos de batería destellarán de abajo hacia arriba.) Por favor no trate de reparar su unidad EcoBoulder+. Por favor, póngase en contacto con nuestro servicio al cliente en [support@gracedigital.com](mailto:support@gracedigital.com) o llámenos al **1-866-446-0961**.

# Solución de problemas

## El sonido está distorsionado

Trate bajando el control del volumen de su dispositivo o instrumento musical conectado. Trate también, reduciendo el volumen en general del EcoBoulder+.

## No puedo sintonizar con un dispositivo Bluetooth

Asegúrese de que su dispositivo es compatible con Bluetooth. Apague su EcoBoulder+ y su dispositivo Bluetooth, y luego enciéndalos y reconéctelos. Asegúrese de que el modo Bluetooth está seleccionado en su EcoBoulder+.

## Se oye un agudo chillido cuando se usa el micrófono

Esto es probablemente acople del micrófono. No apunte el micrófono hacia la persona que habla.

## Hay mala recepción AM/FM

Para ajustar la recepción AM/FM, mueva todo el producto.

## Si no puede oír el micrófono por encima del volumen de la música

El volumen principal del EcoBoulder+ debe estar aumentado para aumentar el volumen del micrófono. Sube el volumen principal en el EcoBoulder+ y baje el volumen de la música directamente desde su dispositivo Bluetooth.

## NO se puede reproducir música de la unidad de memoria

Los puertos USB son sólo para cargar dispositivos USB.

## Sale agua de la parte inferior de la unidad

Los agujeros en la base del altavoz EcoBoulder+ están diseñados para dejar salir el exceso de agua del altavoz. La salida de agua de esta área es normal y segura.

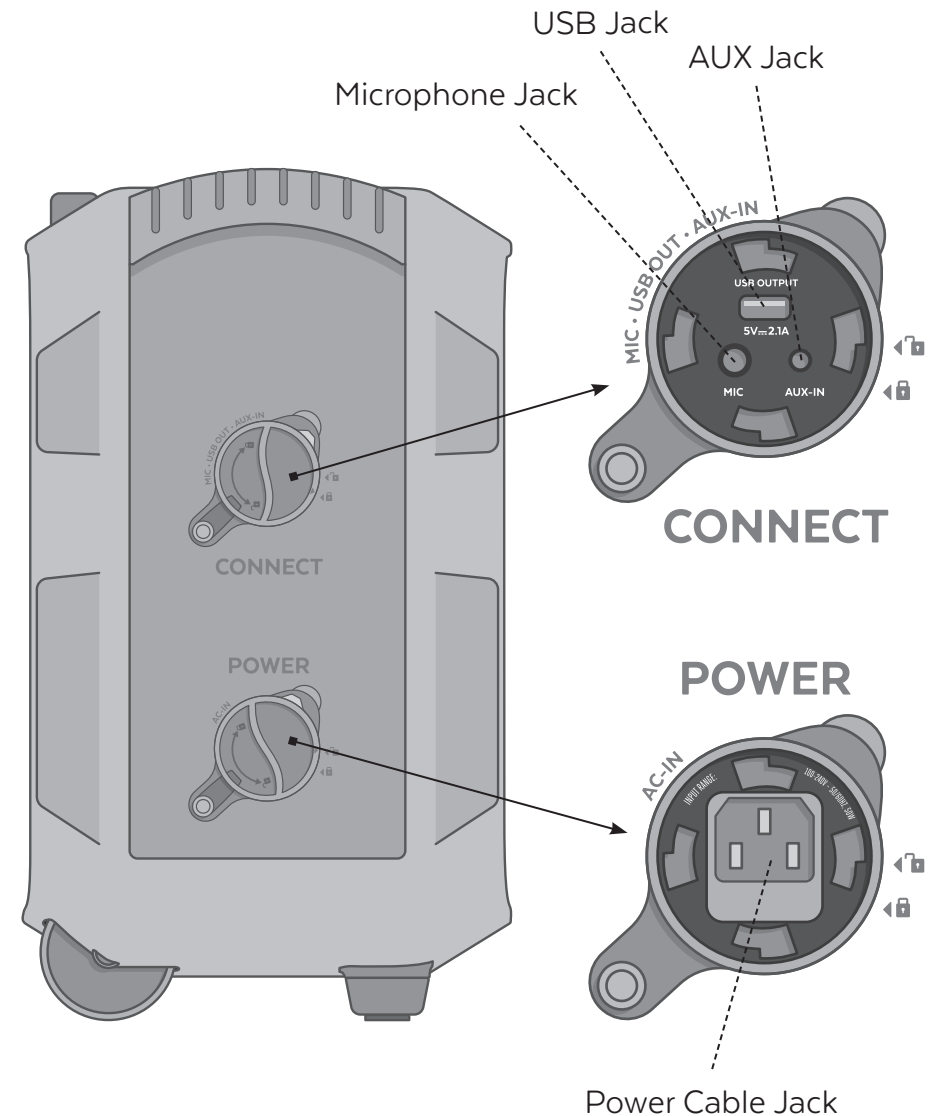



LEFT SIDE

## Important: Maintaining Waterproofness

If the caps on the left side panel are not properly closed, the unit is **NOT** watertight.

### Waterproof Caps

To close properly, turn the cap clockwise so the cap's arrow point lines up with the locked symbol .

To access the connections, turn the cap counterclockwise so the cap's arrow point lines up with the unlocked symbol , then pull the tab on the cap to open.

#### Notes:

- The storage pocket on the right side panel is **NOT** waterproof.
- The storage pocket is attached to your EcoBoulder+ with velcro, so you can remove it and take it with you.

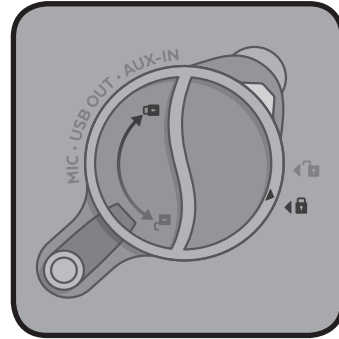

Lock

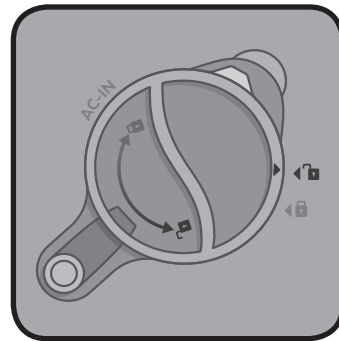

Unlock

speaker”, (Modo estéreo, Altavoz izquierdo) “Right speaker”, (Altavoz derecho), respectivamente. En el modo mono, ambos altavoces anunciarán, “Mono mode” (Modo mono).

La conexión EcoConnect entre los dos altavoces EcoBoulder+ **NO** reconectará automáticamente después de que apague los altavoces. Para restablecer la conexión EcoConnect entre los altavoces, después que se han apagado, por favor siga los pasos anteriormente descritos.

#### Notas:

- También puede sincronizar el EcoBoulder + con cualquier otro altavoz ECOXGEAR con el símbolo de EcoConnect .
- La funcionalidad de EcoConnect sólo está disponible al utilizar Bluetooth como su fuente de audio en un rango máximo de 9.1m (30 pies) entre ambos altavoces emparejados.



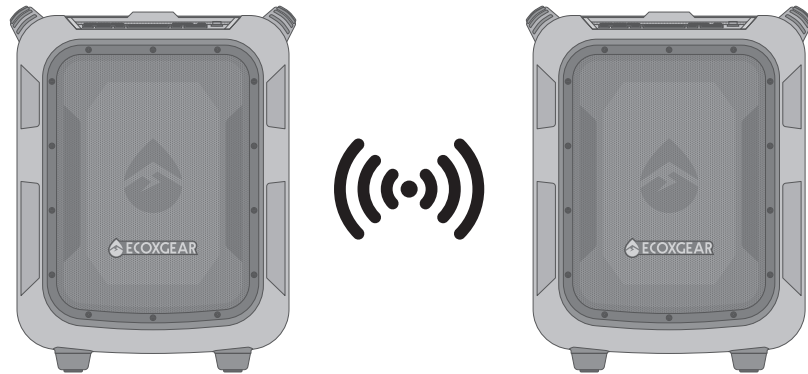

## EcoConnect – Conexión inalámbrica en estéreo de dos altavoces



Cuando usted tiene dos altavoces EcoBoulder+ y desea sincronizarlos inalámbricamente para escuchar en estéreo, siga primero las instrucciones **Sincronizar un dispositivo Bluetooth** para conectar un altavoz EcoBoulder+ con su dispositivo Bluetooth. Deje este altavoz EcoBoulder+ encendido y conectado con su dispositivo.

Ahora, encienda su segundo altavoz EcoBoulder+. Una vez que el segundo altavoz esté encendido (la luz Bluetooth destellará), oprima el botón EcoConnect  en ambos altavoces EcoBoulder+. Espere unos segundos para que los altavoces se conecten inalámbricamente. Ambos altavoces anunciarán “Connection succesful” (conexión exitosa), y el icono EcoConnect en la pantalla LED en ambas unidades se iluminará una vez que la conexión esté hecha.

Una vez que los dos altavoces EcoBoulder+ estén conectados vía EcoConnect, comience a reproducir música de su dispositivo. Ambas unidades EcoBoulder+ conectadas reproducirán la música de su dispositivo.

La conexión por omisión EcoConnect tendrá sus altavoces reproduciendo en modo estéreo. Si desea cambiar cual altavoz es el derecho o cual es el izquierdo, o si desea configurar cada altavoz para reproducir en modo mono, mantenga oprimido . Cada vez que mantenga oprimido , cambiará el altavoz de DERECHA/IZQUIERDA a IZQUIERDA/DERECHA a MONO. Al cambiar de modo, los altavoces izquierdos y derecho anunciarán, “Stereo mode, left

Bottle Opener

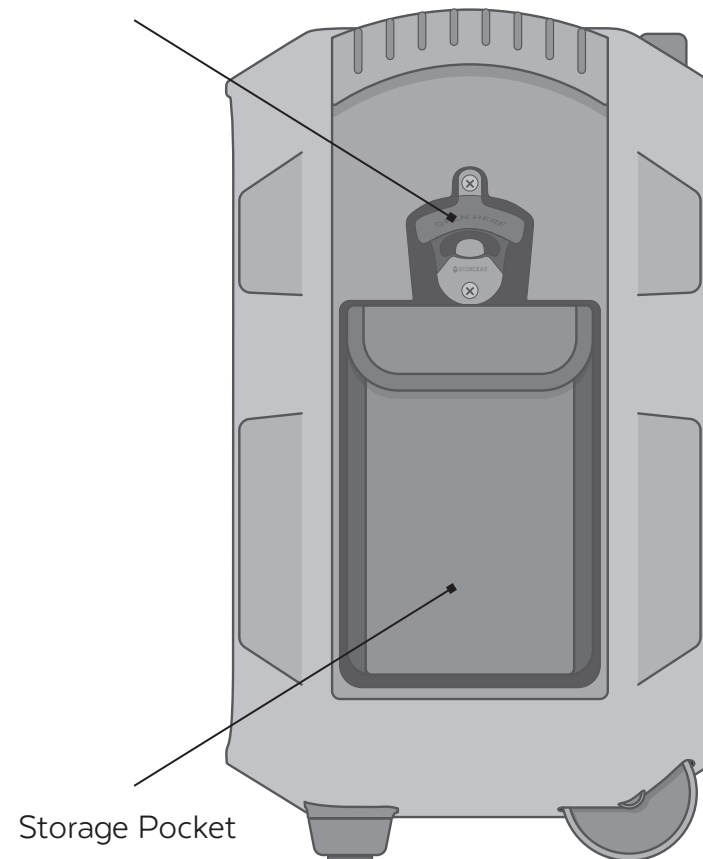

Storage Pocket

RIGHT SIDE

# Display + Controls

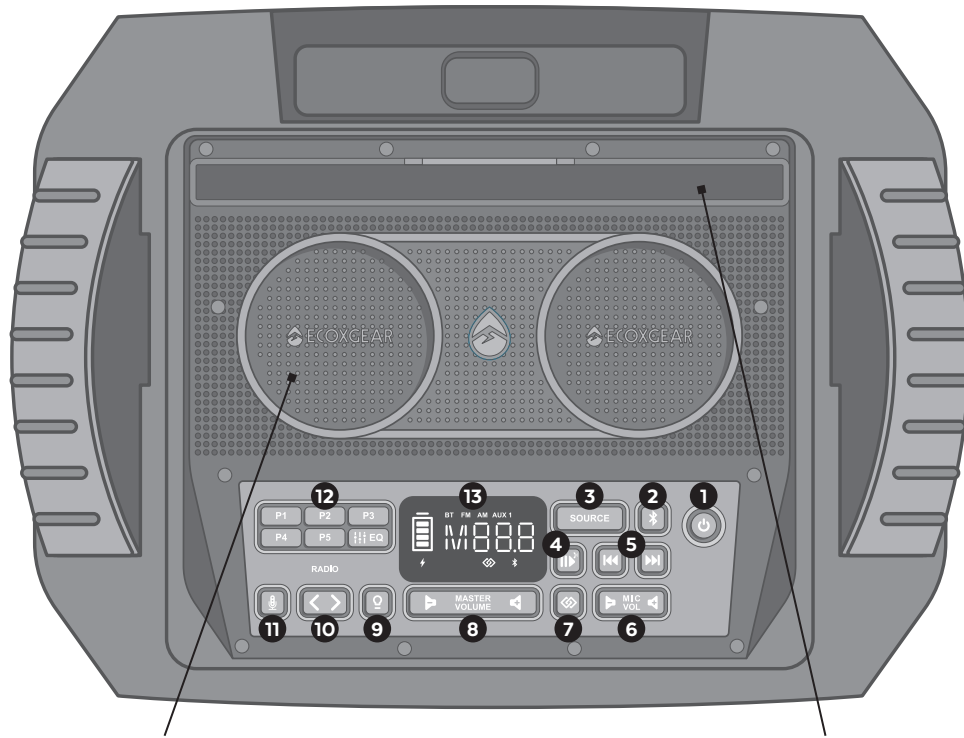

Cup Holders

Secure Cradle  
for Devices

TOP

1. **Power Button:** Turns EcoBoulder+ on or off.
2. **Bluetooth Button:** When in Bluetooth mode, if the Bluetooth icon is not flashing on the LED screen, press this button to enter pairing mode. If your device is paired (solid icon on LED screen), press button to disconnect. Press and hold this button for 5 seconds to clear all pairing records.
3. **Source Button:** Press this button to cycle through the following modes: Bluetooth, FM, AM, and AUX.
4. **Play/Pause:** Press to play or pause a track from a paired Bluetooth device.
5. **Track Buttons:** Press these buttons to go to the previous/next track on a paired Bluetooth device.
6. **Microphone Volume Control:** Press to adjust the microphone volume. Press and hold to adjust the volume continually (volume levels are 0 to 30).

## Programaciones AM/FM

Guarde una estación de radio favorita para sintonizarse rápidamente a una estación de radio programada. Hay 5 ubicaciones para estaciones AM y 5 ubicaciones para estaciones FM. Mientras que está escuchando una estación que usted desea guardar, mantenga oprimido un botón de programación (P1-P5) para asignar la estación actual a ese número de programación. La pantalla LED destella 2 veces para indicar que ha sido programada.

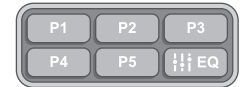

Si desea escuchar una estación programada, oprima el botón de programación (P1-P5) para ir a la estación de radio guardada.

Usted puede utilizar el botón de ecualización EQ para ajustar los graves y los agudos a su gusto. Presione el botón de EQ para activar los controles de graves y una vez más para activar los controles de agudos. Utilice los botones de sintonía para reducir o aumentar los graves y agudos. Los niveles de los graves y los agudos varían desde -4 a 4.

**MANTENGA OPRIMIDO** el botón EQ por 3 segundos para activar los modos de EQ preestablecido. Utilice los botones de sintonía para recorrer los cinco modos: Normal, Jazz, Rock, Clásico y Pop.

Después de seis segundos de inactividad, el EcoBoulder+ saldrá automáticamente de la pantalla de entrada de EQ; El botón EQ debe ser oprimido nuevamente para cambiar los modos.



### Notas:



- EcoBoulder + automáticamente guardará los ajustes de EQ. La configuración se cargará después de apagar el EcoBoulder + y encender de nuevo.
- Para borrar todos los ajustes guardados, mantenga oprimido ambos y por 5 segundos.

### Pantalla LED EQ los iconos:

	Ajuste de agudos mínimo de -4.		Ajuste de graves mínimo de -4.
	Máximo ajuste de agudos de 4.		Máximo ajuste de graves de 4.
	Modo de ecualizador preconfigurado: Normal		Modo de ecualizador preconfigurado: Jazz
	Modo de ecualizador preconfigurado: Rock (Rock and Roll)		Modo de ecualizador preconfigurado: Clásico
	Modo de ecualizador preconfigurado: Pop		

## Cómo reproducir música (modo Bluetooth)

Cuando el EcoBoulder+ esté conectado con su dispositivo Bluetooth, oprima  brevemente en el EcoBoulder+ para reproducir, oprima  otra vez para pausar.



Oprima  brevemente para reproducir la canción anterior. Oprima  brevemente para ir a la canción siguiente.

Oprima  **MASTER VOLUME**  para ajustar el volumen.

### Notas:

- Sincronice y conecte su dispositivo Bluetooth con el EcoBoulder+ antes de usar esta característica.
- Si recibe una llamada cuando usted está escuchando música, la música se pausará automáticamente.
- Usted también puede controlar las operaciones del volumen y de la reproducción/pausa con su dispositivo Bluetooth.

## Cómo escuchar radio (modo AM/FM)

Oprima **SOURCE** brevemente para cambiar a FM o a AM. Oprima   para sintonizarse a una estación de radio. Para “buscar” (saltar a la próxima estación disponible), mantenga oprimido cualquiera de los dos botones por unos segundos hasta que comience a buscar una estación.

Oprima  **MASTER VOLUME**  para ajustar el volumen.

## EcoTalk

Oprima el botón de EcoTalk  para activar al asistente de voz en su dispositivo (Google Siri, OK, etcetera). Una vez activado, el micrófono de manos libres en su EcoBoulder+ escuchará sus comandos de voz y los transferirá al asistente de voz en su dispositivo.

### Notas:

- Antes de utilizar la función EcoTalk, su dispositivo debe estar conectado al EcoBoulder+ a través de Bluetooth.
- No todos los dispositivos tienen funcionalidad de asistente de voz; Consulte a su dispositivo para obtener más información.

- EcoConnect Button:** If you have purchased a second EcoBoulder+ (or one other ECOXGEAR speaker bearing the EcoConnect symbol), press and release this button on both speakers to link them together and play in stereo.
- Master Volume Control:** Press to adjust the speaker’s main mix volume. Press and hold to adjust the volume continually (volume levels are 0 to 30).
- Backlight Button:** Press to turn button backlights on / off.
- Tune Buttons:** Press these buttons to tune in a radio station. To “seek” (jump to the next available station), press and hold either button down for a few seconds until it starts to seek a station.
- EcoTalk:** This button activates your Voice Assistant (Siri and OK Google).
- AM/FM Presets and Equalization:** Store up to 5 of your favorite AM/FM radio stations and quickly tune to a preset radio station. Press the EQ button to activate the Bass and Treble controls. **PRESS AND HOLD** the EQ button for 3 seconds to activate the Preset EQ modes.
- LED Screen Icons:**



Indicates the battery level of the EcoBoulder+.



Indicates the EcoBoulder+ is charging.



When the battery level is less than 20%, the first bar will blink.



Two speakers are paired via EcoConnect.



Indicates that the battery level is very low.



In pairing mode, the icon will flash. If the connection is successful, the icon will be solid.

**BT**

The EcoBoulder+ is in the Bluetooth mode.

V L 0 7

Indicates the speaker volume level of EcoBoulder+. (0 to 30)

**FM**

The EcoBoulder+ is in FM mode.

M I L 1 5

Indicates the microphone vol. level of EcoBoulder+. (0 to 30)

**AM**

The EcoBoulder+ is in AM mode.

9 9.6

Indicates the current FM station of the EcoBoulder+.

**AUX 1**

The EcoBoulder+ is in AUX mode.

5 2 0

Indicates the current AM station of the EcoBoulder+.

# Operations





## Power On/Off

**Power On:** **PRESS AND HOLD**  for 3 seconds to power on the EcoBoulder+. “Power On, Ready to Connect” voice prompt will be heard.









**Power Off:** **PRESS AND HOLD**  for 3 seconds to power off the EcoBoulder+.

## Pairing a Bluetooth Device









1. Turn on your Bluetooth device.
2. Power on EcoBoulder+. “Power on, ready to connect” voice prompt will be heard. If already powered on and not in Bluetooth mode, press **SOURCE** until it is in Bluetooth mode. (If Bluetooth icon on LED screen is not flashing, briefly press  to start pairing your device.)
3. Navigate to your Bluetooth device’s setup screen, find ECOXGEAR and connect. If the connection is successful, the Bluetooth icon will be lit solid and your EcoBoulder+ will announce “Connection successful.”

- Cuando haya conectado, si usted apaga el altavoz y lo vuelve a encender, éste se reconectará automáticamente con el último dispositivo que estaba conectado. Además, una indicación por voz se escuchará “Power on, ready to connect”, seguida por “Connection successful”.
- Mantenga oprimido  por 5 segundos para borrar todos los registros de sincronización.

## Ajuste del volumen principal

1. Oprima  **MASTER VOLUME**  brevemente para ajustar el volumen del altavoz.
2. Mantenga oprimido  **MASTER VOLUME**  para ajustar continuamente el volumen del altavoz (niveles de volumen de 0 hasta 30).
  - a. Oprima  brevemente para subir un nivel de volumen.  
Mantenga oprimido  para subir continuamente el volumen hasta que llegue al nivel máximo.
  - b. Oprima  brevemente para bajar un nivel de volumen.  
Mantenga oprimido  para bajar continuamente el volumen hasta que llegue al nivel mínimo.

## Ajuste del volumen del micrófono

1. Oprima  **MIC VOL**  brevemente para ajustar el volumen del micrófono.
2. Mantenga oprimido  **MIC VOL**  para ajustar continuamente el volumen del micrófono (niveles de volumen de 0 hasta 30).
  - a. Oprima  brevemente para subir un nivel de volumen.  
Mantenga oprimido  para subir continuamente el volumen hasta que llegue al nivel máximo.
  - b. Oprima  brevemente para bajar un nivel de volumen.  
Mantenga oprimido  para bajar continuamente el volumen hasta que llegue al nivel mínimo.

## Botón Source (fuente)

Oprima **SOURCE** brevemente para circular por los siguientes modos: BT (Bluetooth), FM, AM, ó AUX1.

# Operaciones



## Encender/Apagar

**Encender:** **MANTENGA OPRIMIDO**  por 3 segundos para encender el EcoBoulder+. Se escuchará la indicación por voz “Power on, ready to connect” (encendido, listo para conectar).

**Apagar:** Oprima  brevemente para apagar el EcoBoulder+.

## Sincronización de un dispositivo Bluetooth

1. Encienda su dispositivo Bluetooth.
2. Encienda el EcoBoulder+. Se escuchará una indicación por voz “Power on, ready to connect” (encendido, listo para conectar). Si ya está encendido pero no está en modo Bluetooth, oprima SOURCE hasta que esté en modo Bluetooth. (Si el icono Bluetooth en la pantalla LED no destella, oprima brevemente  para comenzar la sincronización de su dispositivo.)
3. Navegue a la pantalla de configuración de su dispositivo Bluetooth. Busque ECOXGEAR y conéctese. Si la conexión es exitosa, el icono Bluetooth se encenderá fijamente y su EcoBoulder+ anunciará “Connection succesful” (conexión exitosa).









### Notas:

- Si la sincronización no se completa dentro de 5 minutos, el altavoz saldrá del modo sincronizar. Usted deberá repetir los pasos de sincronización otra vez.









### Notes:

- If the pairing is not complete within 5 minutes, the speaker will exit the pairing mode. You need to repeat the pairing steps again.
- After the connection is successful, if you turn the speaker off and turn it on again, it will reconnect to the last connected device automatically. Also, a voice prompt “Power on, ready to connect” followed by “Connection successful” will be heard.
- Press and hold  for 5 seconds to clear all pairing records.

## Adjust the Master Volume

1. Press  **MASTER VOLUME**  briefly to adjust the speaker volume.
2. Press and hold  **MASTER VOLUME**  to adjust the speaker volume continuously (volume levels are 0 to 30).
  - a. Press  briefly to increase one volume level. Press and hold  to keep increasing the volume until maximum volume level is reached.
  - b. Press  briefly to decrease one volume level. Press and hold  to keep decreasing the volume until minimum volume level is reached.

## Adjust the Microphone Volume



1. Press  **MIC VOL**  briefly to adjust the microphone volume.
2. Press and hold  **MIC VOL**  to adjust the microphone volume continuously (volume levels are 0 to 30).
  - a. Press  briefly to increase one volume level. Press and hold  to keep increasing the volume until maximum volume level is reached.
  - b. Press  briefly to decrease one volume level. Press and hold  to keep decreasing the volume until minimum volume level is reached.

## Source Button

Press **SOURCE** briefly to cycle through the following modes:  
BT (Bluetooth), FM, AM, AUX 1.



## Play Music (Bluetooth Mode)

After the EcoBoulder+ is connected to your Bluetooth device, press  briefly on the EcoBoulder+ to play, press  again to pause.



Press  briefly to play previous song. Press  briefly to get the next song.

Press  **MASTER VOLUME**  to adjust the volume.

### Notes:

- Pair and connect your Bluetooth device with EcoBoulder+ before using this feature.
- If a call is received when you are listening to music, the music will pause automatically.
- You can also control Volume and Play / Pause music operations from your Bluetooth enabled device.

## Listening (AM/FM Mode)

Press **SOURCE** briefly to switch to FM or AM. Press   to tune in a radio station. To “seek” (jump to the next available station), press and hold either button down for a few seconds until it starts to seek a station.

Press  **MASTER VOLUME**  to adjust the volume.

## EcoTalk

Press the EcoTalk button  to activate the voice assistant on your device (Siri, OK Google, etc.). Once activated, the speakerphone mic on your EcoBoulder+ will hear your voice commands and transfer them to the voice assistant on your device.

### Notes:

- Before using the EcoTalk function, your device must be connected to the EcoBoulder+ via Bluetooth.
- Not all devices have voice assistant functionality; refer to your device for details.

- Control del volumen del micrófono:** Oprima para ajustar el volumen del micrófono. Mantenga oprimido para ajustar el volumen continuamente (los niveles del volumen son de 0 a 30).
- Botón EcoConnect:** Si usted ha comprado un segundo EcoBoulder+ (o otro altavoz ECOXGEAR con el símbolo de EcoConnect), oprima y suelte este botón en ambos altavoces para sincronizarlos y poder escuchar en estéreo.
- Control principal del volumen:** Oprima para ajustar el control principal del volumen del altavoz. Mantenga oprimido para ajustar el volumen continuamente (los niveles del volumen son de 0 a 30).
- Botón de la retroiluminación:** Oprima para encender/apagar la retroiluminación de los botones.
- Botones para sintonizar:** Oprima estos botones para sintonizar una estación de radio. Para “buscar” (saltar a la próxima estación disponible), mantenga oprimido uno de los botones por unos segundos hasta que comience a buscar una estación.
- EcoTalk:** Este botón activa el asistente de voz (Siri y Google OK).
- Programaciones AM/FM y ecualización:** Guarde hasta 5 de sus favoritos estaciones de radio AM / FM y sintonícese rápidamente a una estación programada. Presione el botón EQ para activar los controles de graves y agudos. Mantenga oprimido el botón EQ por 3 segundos para activar los modos de ecualización preestablecidos.

### 13. Iconos de la pantalla LED:



Indica el nivel de la pila del EcoBoulder+.



Indica que el EcoBoulder+ se está cargando.



Cuando el nivel de batería es inferior al 20%, la primera barra destellará.



En modo sincronizar, el icono destellará. Si la conexión es exitosa, el icono estará sólido.



Indica que la pila está muy baja.



Dos altavoces están emparejados a través de EcoConnect.

**BT**

El EcoBoulder+ está en modo Bluetooth.

**VL 07**

Indica el nivel del volumen del altavoz. (0 hasta 30).

**FM**

El EcoBoulder+ está en modo FM.

**ML 15**

Indica el nivel del volumen del micrófono del EcoBoulder+. (0 hasta 30).

**AM**

El EcoBoulder+ está en modo AM.

**99.6**

Indica la estación FM actual en el EcoBoulder+.

**AUX 1**

El EcoBoulder+ está en modo AUX.

**520**

Indica la estación AM actual en el EcoBoulder+.

# Pantalla + Controles

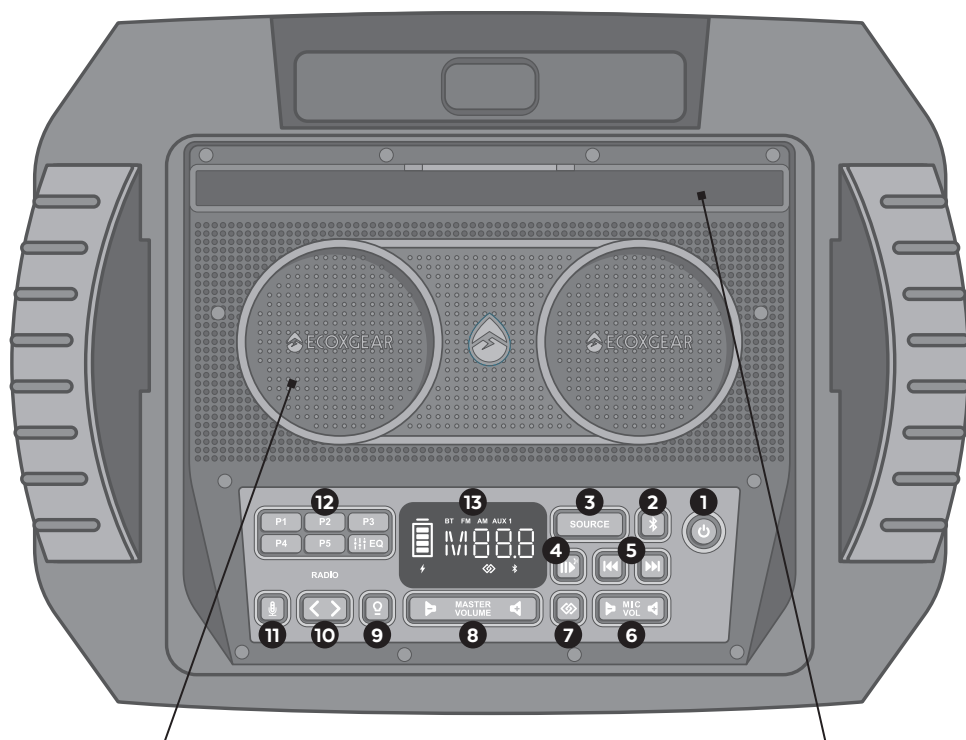

Sostenedores de taza

Cuna para asegurar los dispositivos

## PARTE SUPERIOR

- Botón de la alimentación:** Enciende y apaga el EcoBoulder+.
- Botón Bluetooth:** Cuando esté en modo Bluetooth, si el icono Bluetooth no está destellando en la pantalla LED, oprima este botón para entrar en el modo sincronizar. Si su dispositivo está sincronizado (icono sólido en la pantalla LED), oprima el botón para desconectar. Mantenga oprimido este botón por 5 segundos para borrar todos los registros de sincronización.
- Botón Source (fuente):** Oprima este botón para circular por los siguientes modos: Bluetooth, FM, AM, y AUX.
- Reproducir/Pausar:** Oprima para reproducir o pausar una pista de un dispositivo Bluetooth sincronizado.
- Botones de pistas:** Oprima estos botones para ir a la pista anterior/siguiente en un dispositivo Bluetooth sincronizado.

## AM/FM Presets and Equalization

Store a favorite radio station to quickly tune to a preset radio station. There are 5 positions for AM station and 5 positions for FM stations. While listening to a station you want to store, press and hold a preset button (P1-P5) to assign the current station to that preset number. The LED screen will flash 2 times to indicate it has been set.

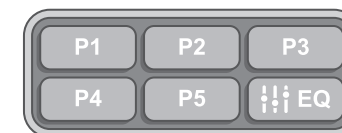

If you want to listen to a stored preset, press a preset button (P1-P5) to go to the stored radio station.

You can use the Equalization button EQ to adjust the Bass and Treble to your liking. Press the EQ button once to activate the Bass controls and once more to activate the Treble controls. Use the Tune buttons to decrease/increase the Bass and Treble. Both the Bass and Treble levels range from -4 to 4.

**PRESS AND HOLD** the EQ button for 3 seconds to activate the Preset EQ modes. Use the Tune buttons to cycle through the five modes: Normal, Jazz, Rock, Classical, and Pop.

After six seconds of inactivity, the EcoBoulder+ will automatically exit the EQ Input screen; the EQ button must be pressed again to change modes.

### Notes:

- The EcoBoulder+ will automatically save your EQ settings. Your settings will load after powering the EcoBoulder+ off and back on again.
- To clear all of the saved settings, press and hold both and for 5 seconds.

### LED Screen EQ Icons:

	Minimum Treble adjustment of -4.		Minimum Bass adjustment of -4.
	Maximum Treble adjustment of 4.		Maximum Bass adjustment of 4.
	Preset EQ mode: Normal		Preset EQ mode: Jazz
	Preset EQ mode: Rock		Preset EQ mode: Classical
	Preset EQ mode: Pop		



## EcoConnect - Wireless Stereo Connection of Two Speakers

When you have two EcoBoulder+ speakers and want to wirelessly pair them for stereo sound, first follow the **Pairing a Bluetooth Device** instructions to connect one EcoBoulder+ speaker to your Bluetooth device. Leave this EcoBoulder+ speaker powered on and connected to your device.



Next, turn on your second EcoBoulder+ speaker. Once the second speaker is powered on (the Bluetooth light will be flashing), press the EcoConnect Button  on both of your EcoBoulder+ speakers. Wait a few seconds for the speakers to wirelessly connect. Both speakers will announce "Connection Successful," and the EcoConnect icon on the LED screen on both units will light up once the connection is completed.

Once the two EcoBoulder+ speakers are connected via EcoConnect, start playing music from your device. Both connected EcoBoulder+ units will play the music from you device.

The EcoConnect default has your speakers playing in stereo mode. If you would like to change which speaker is left or right or if you want to set each speaker to play in mono mode you can press and hold . Each press and hold of  will change the speaker from RIGHT / LEFT to LEFT / RIGHT to MONO. When changing modes, the left and right speakers will announce, "Stereo mode, left speaker," "Right speaker," respectively. When in mono mode, both speakers will announce, "Mono mode."

The EcoConnect connection between the two EcoBoulder+ speakers will **NOT** automatically re-connect after the speakers are turned off. To re-establish EcoConnect between the speakers, after power off, please follow the above steps.

### Notes:

- You can also pair the EcoBoulder+ with any other ECOXGEAR speaker bearing the EcoConnect symbol .
- The EcoConnect functionality is only available while using Bluetooth as your audio source at a maximum range of 30 feet between both of the paired speakers.

Destapador de botellas

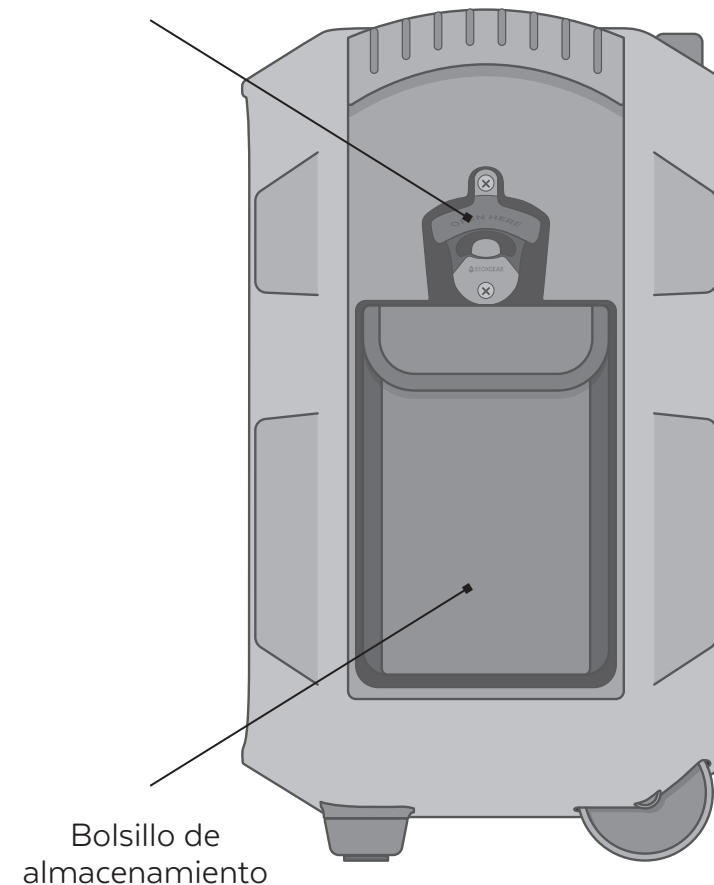

Bolsillo de almacenamiento

LADO DERECHO

## Importante: Mantención de la impermeabilidad

Si los tapones del panel izquierdo no están cerrados correctamente, la unidad **NO** será impermeable.

### Tapones de impermeabilidad

Para cerrar correctamente, gire el tapón en el sentido de las manillas del reloj, para que la punta de la flecha del tapón alinee con el símbolo de bloqueo .

Para tener acceso a las conexiones, gire el tapón en contra del sentido de las manillas del reloj para que la punta de la flecha del tapón alinee con el símbolo de desbloqueo , luego estire de la lengüeta en el tapón para abrir.

#### Notas:

- El bolsillo de almacenamiento en el panel de la derecha **NO** es impermeable.
- El bolsillo de almacenamiento está adherido a su EcoBoulder+ con velcro, por lo que se puede quitar y llevar con usted.

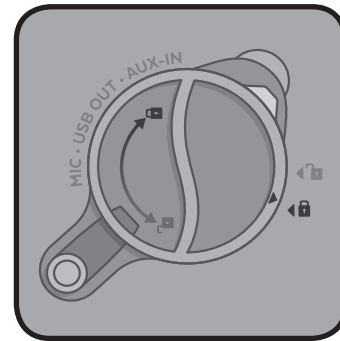

Bloquear

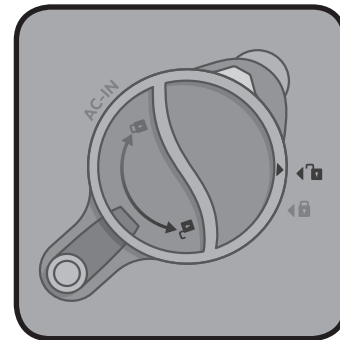

Desbloquear

## Troubleshooting

### The sound is distorted

Try lowering the volume control of your connected device or musical instrument. Also, try to reduce the overall volume of the EcoBoulder+.

### Cannot Pair With Bluetooth Device

Make sure that your device is compatible with Bluetooth. Turn off your EcoBoulder+ and Bluetooth device, then power on and reconnect. Make sure that Bluetooth mode is selected on your EcoBoulder+.

### There is a high-pitched whistling noise when using microphone

This is probably feedback. Point the microphone away from the speaker.

### If there is poor AM/FM reception

To adjust AM/FM reception, move entire product.

### If you can't hear the microphone over the music volume

EcoBoulder+ Master Volume must be turned up to increase the Microphone Volume. Turn up the Master Volume on the EcoBoulder+ and turn down the music volume directly from your Bluetooth device.

### Can NOT play music from a flash drive

The USB ports are only for charging USB devices.

### Water draining from bottom of unit

Holes in the base of the EcoBoulder+ speaker are designed to allow excess water run-off to drain away from the speaker. Water draining from this area is normal and safe.

### Volume level is too low

Increase the volume on the EcoBoulder+ and / or increase the volume on your Bluetooth device.

### Battery not properly charging

Twenty minutes after plugging into an AC power outlet, EcoBoulder+ will check if the battery is rechargeable. If not, the individual bars on the battery level indicator on the LED screen will flash from top to bottom. (Normally, the battery segments will flash from bottom to top.) Please do **NOT** attempt to fix your EcoBoulder+ unit. Please contact our Customer Support at [support@gracedigital.com](mailto:support@gracedigital.com) or call us at **866.446.0961**.

# Specifications

## Dimensions

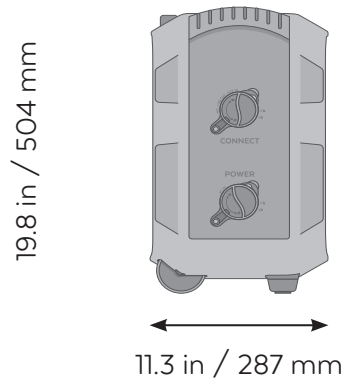
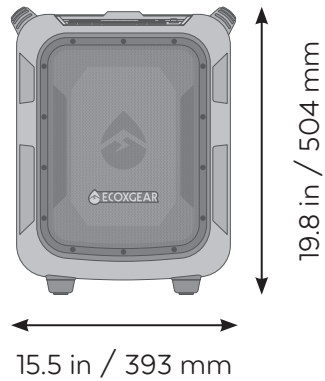

### Bluetooth Compliance

Bluetooth V 4.1

### Bluetooth Frequency Band

2.402-2.480GHz ISM Spectrum

### Modulation

GFSK,  $\pi/4$ -DQPSK, 8DPSK

### Bluetooth Range

Up to 100 ft / 30m

### Tweeter

3" (76.2mm) tweeter

### Passive Woofer

8" (203.2mm) woofer

### Woofer

8" (203.2mm) full range woofer

### Output Power

100 W (peak)

### Power Source

12V, 7.0Ah SLA Battery

### Power Supply

Input voltage:

110-230V-50/60Hz

### Charging Time

Approximately 8 hours

### EcoConnect

TrueWireless Stereo (TWS)

### EcoConnect Range

30 ft / 9.1 m between  
left and right speaker

### Compatibility

Mobile phone/device supporting  
Bluetooth V1.1 (and above)

### Radio Frequency Range

US: AM 520 - 1710 kHz,  
FM 87.5 - 107.9 mHz

### Fuse

Glass tube (slow-blow)  
Ø 5.2x20mm; 250V, 1A

### Storage Temperature

-40°F to 122°F / -40°C to 50°C

### Operating Temperature

23°F to 95°F / -5°C to 35°C

### Waterproof / Dust Rating

IP67

### Play Time

Up to 100hrs in standby, 50hrs play  
time, 10hrs play time at max. volume

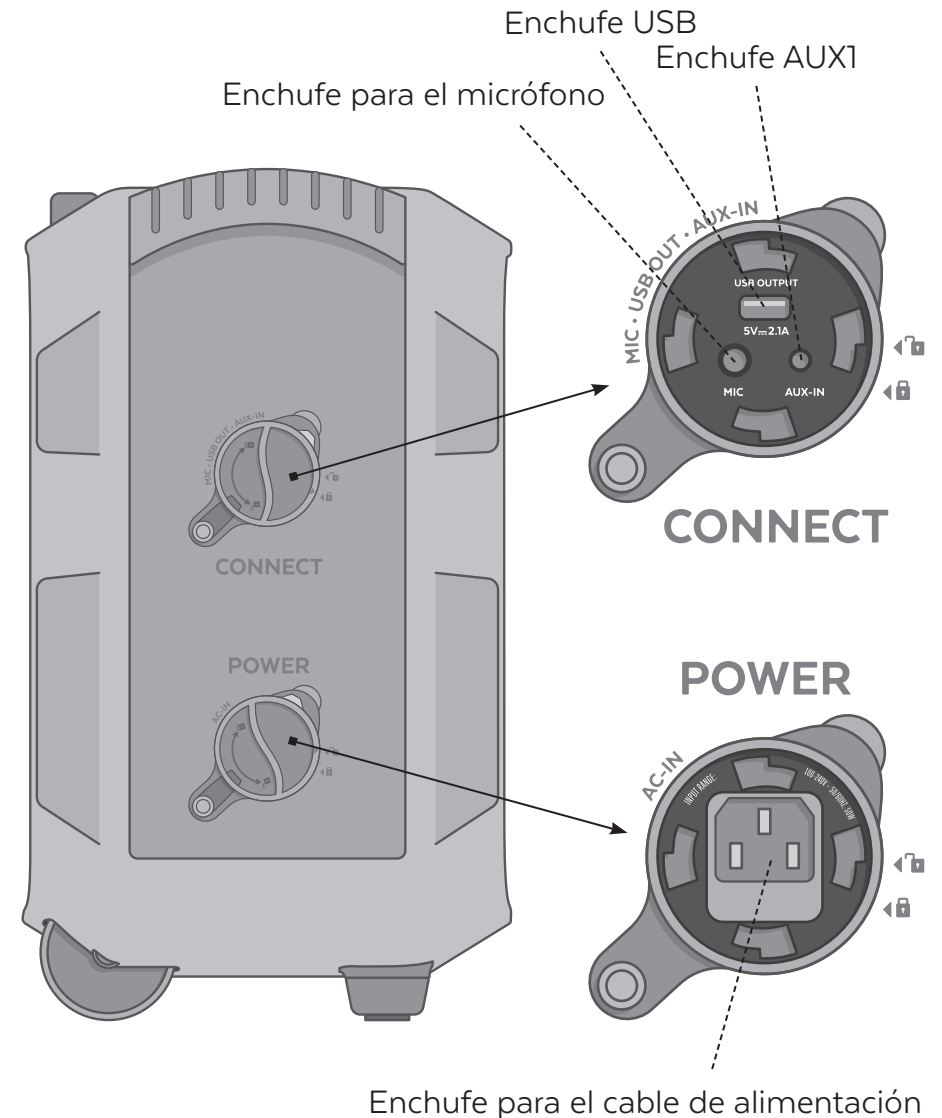

LADO IZQUIERDO



# Conexión + Alimentación

## Conexiones de entrada/salida

**NO** use estas conexiones si están mojadas.

**Entrada del micrófono:** Usted puede conectar un micrófono, guitarra, u otro instrumento musical. El puerto es de 6,35 mm (1/4 in.).

**Entrada auxiliar:** Esta entrada se puede usar para conectar un reproductor de CD, un reproductor MP3, etc.

**Puerto USB de carga:** Conecte el cable de carga de su dispositivo aquí para cargarlo. La carga USB solamente funciona cuando el EcoBoulder+ está encendido. Puerto USB de 5 V, 2,1 A.

## Alimentación

**NO** conecte la unidad a una toma de alimentación en la pared si el enchufe del cable está mojado.

**Tenga cuidado:** Entrada de alimentación CA de 120V. Si está mojada, el contacto podría causar sacudida eléctrica y lesiones.

Inserte el cable de alimentación incluido para cargar el EcoBoulder+.

**Nota:** El EcoBoulder+ se puede utilizar durante la carga de la pila.

El icono  estará encendido cuando la corriente CA esté conectada. Cuando el cable de alimentación esté conectado, el destello en los segmentos de la pila mostrará que la pila se está cargando. Cuando esté completamente cargada, todos los segmentos de la pila estarán iluminados sin destellar. Tomará de 4 a 8 horas para cargar la pila completamente desde un estado vacío.

### Notas:

- Cargue completamente primero antes de usar (4 a 8 horas).
- Cargue completamente antes de almacenarlo por un largo periodo de tiempo (4 a 8 horas).
- Comuníquese con Grade Digital en [www.gracesupport.com](http://www.gracesupport.com) antes de intentar reemplazar la pila.

### FCC STATEMENT:

This device complies with Part 15 of the FCC Rules. Operation is subject to the following two conditions:

- 1.) This device may not cause harmful interference, and
- 2.) This device must accept any interference received, including interference that may cause undesired operation.

**WARNING:** Changes or modifications not expressly approved by the party responsible for compliance could void the user's authority to operate the equipment.

**NOTE:** To maintain compliance with FCC's RF Exposure guidelines, this equipment should be installed and operated with minimum distance between 20cm the radiator to your body. Use only the supplied antenna. FCC ID: 2AAUI-GDIEXBLD810.

This equipment has been tested and found to comply with the limits for a Class B digital device, pursuant to Part 15 of the FCC Rules. These limits are designed to provide reasonable protection against harmful interference in a residential installation. This equipment generates, uses, and can radiate radio frequency energy and, if not installed and used in accordance with the instructions, may cause harmful interference to radio communications. However, there is no guarantee that interference will not occur in a particular installation. If this equipment does cause harmful interference to radio or television reception, which can be determined by turning the equipment off and on, the user is encouraged to try to correct the interference by one or more of the following measures: reorient or relocate the receiving antenna, increase the separation between the equipment and receiver, connect the equipment into an outlet on a circuit different from that to which the receiver is connected, consult the dealer or an experienced radio/TV technician for help.

### RF WARNING STATEMENT:

The device has been evaluated to meet general RF exposure requirement. The device can be used in portable exposure condition without restriction.

### IC STATEMENT:

This device complies with Industry Canada licence-exempt RSS standard(s). Operation is subject to the following two conditions:

- 1.) This device may not cause interference, and
- 2.) This device must accept any interference, including interference that may cause undesired operation of the device.

### PRODUCT USE AND PROTECTION:

**Read and follow all instructions. Use only as intended.**

The ECOXGEAR Bluetooth speaker is intended to be used indoors or outdoors and in land or water environments. The speaker has been tested to IP67 waterproofing standards, which means the speaker can be submerged in up to 3 feet of water for 30 minutes without any damage. However, the speaker is **NOT** intended for constant underwater use.

Always make sure the cap(s) / cover(s) are clean, free from sand or debris, and correctly fitted. The speaker will only meet IP67 ratings if all rubber seals, gasket(s) and cover(s) / cap(s) are in place. If you notice a muffling of audio after submersion, gently shake the unit to clear excess water. If your speaker is exposed to salt water, clean it thoroughly after use with fresh water.

The power cable and the unit with an improperly fitted cap are **NOT** waterproof.

To prevent fire or shock, do **NOT** attempt to charge this unit if it is wet or you suspect water has entered the unit. In this situation, please return the unit to Grace Digital for a free assessment. If we have found that the unit has carried water, we will repair or replace the unit free of charge.

### SAFETY ADVISORY & WARNING:

**Read and follow all instructions. Use only as intended.**

CAUTION: Do **NOT** open to repair. A qualified technician must carry out repair work.

ATTENTION: Do **NOT** charge while the unit is wet. Towel dry the unit **AND** make sure all connections are dry **BEFORE** plugging in the charging connector. Failure to do so may result in electrical damage to the unit and may void the warranty.

WARNING: This product may contain chemicals listed in **Proposition 65** ([www.oehha.ca.gov/prop65/prop65\\_list/Newlist.html](http://www.oehha.ca.gov/prop65/prop65_list/Newlist.html))

WARNING: Danger of explosion if battery is incorrectly replaced.

CAUTION: The unit can be used with the main power cord disconnected, the unit is readily operable with the main power cord disconnected.

ATTENTION: Do **NOT** dispose of in a landfill. Contact Grace Digital at [www.gracesupport.com](http://www.gracesupport.com) or a certified recycling agent to dispose of the unit.

### SAFETY:

This product has a limited life span of use and should be replaced when it shows obvious signs of wear.

Do not modify or remove any original component parts of the speaker. Doing so could cause damage to the unit, allowing water to ingress. A unit with water ingress should not be charged due to potential risk of fire or shock.

Please exercise care and good judgment when using your ECOXGEAR speaker. Audio levels should be appropriate to your environment, comply with all local regulations, and always ensure that you can hear and be aware of any potential hazards around you.

#### You should always

- 1.) Use the ECOXGEAR speaker in accordance with any music or noise rules and regulations.
- 2.) Properly seal the ECOXGEAR prior and after each use when in humid or water environments to avoid water damage to the internal components. Salt water / air is particularly corrosive. Always make sure that the gaskets are sealed when in a salt water environment and that the unit is properly rinsed off after use.
- 3.) Properly clean the ECOXGEAR and ensure the gaskets have no sand, dirt, or water on them prior to storage.
- 4.) Store your unit with all caps properly sealed to avoid long term internal moisture damage inside your unit.
- 5.) Completely dry and clean your ECOXGEAR prior to attempting to charge the unit.
- 6.) Return the ECOXGEAR to Grace Digital if you suspect water ingress into the unit or if the unit has experienced a severe impact that may have affected the integrity of the unit to take on water.

#### You should never

- 1.) Never charge your ECOXGEAR if you suspect water has entered the device. Charging a device with water inside could be potentially hazardous and cause fire or a spark.
- 2.) Never use your ECOXGEAR if you have dropped it or thrown it against a hard surface which may have destroyed the integrity of the speaker, housing, or gaskets. In the event of a severe impact to your unit, please return the unit to Grace Digital to review for potential damage.
- 3.) Never open the auxiliary doors in a water environment. This could cause water to ingress into the unit which could potentially be hazardous and cause a fire or a spark.
- 4.) Never connect a device to the auxiliary input jacks when in a water environment. The auxiliary jacks should only be used in a dry environment.
- 5.) Never attempt to fix, repair your ECOXGEAR unit. Please send it back to Grace Digital for any assessments and repairs.

#### CARE, MAINTENANCE & PRECAUTIONS:

- 1.) The unit is waterproof only when the caps and door are properly closed.
- 2.) Close the caps and door properly before use. If the unit is placed in water without the caps or door properly closed, water may enter into the unit and void your warranty.
- 3.) Dry unit completely before opening the caps or door. Do **NOT** open the caps or door if wet or in a wet environment.
- 4.) Do **NOT** apply excessive force to any surfaces of the unit when wet or in a wet environment.
- 5.) Do **NOT** use or store the unit in places with high temperature.
- 6.) **AVOID** prolonged exposure to ultraviolet radiation (UV sunlight) and strong magnetic fields.
- 7.) Periodically check the rubber seal on the caps and door for premature wear.
- 8.) Periodically clean the rubber with a soft moist cloth and ensure no objects such as dirt, hair, sand are on the rubber seal ring. Do **NOT** use any oily solvent or chemicals for cleaning.
- 9.) Rinse off the unit with tap water after use in salt water or swimming pool.
- 10.) Power and / or charge the built-in rechargeable battery for portable use by connecting the AC cord to an AC outlet.
- 11.) Noise and audio distortion may occur when the batteries are nearing end of charge.
- 12.) Do **NOT** remove the built-in battery. Do **NOT** remove the grill covers.

#### LIMITED MANUFACTURER'S WARRANTY:

EcoBoulder+ is covered by a 3 year limited warranty that covers defects in workmanship and / or materials for a period of 3 years from original purchase date. This warranty does not apply to any products which have been abused, neglected, modified or used for a purpose other than the one for which they were manufactured. Please refer to the above care and maintenance instructions for suggested care details. The warranty is valid only for the original owner who purchases the unit from an authorized dealer. Transfers do not qualify for warranty protection. Grace Digital reserves the right to replace any out-of-stock or discontinued product with a comparable product. Discontinued products may not be available for warranty replacement. Any contents are **NOT** covered by the limited manufacturer's warranty. Warranty terms may be revised without notification at the discretion of the manufacturer. Please visit [www.ecoxgear.com](http://www.ecoxgear.com) for additional product & warranty information.



EcoBoulder+ by ECOXGEAR, a division of Grace Digital Inc., San Diego, California.  
Designed in California. Made in China.

Patents Pending.

Bolsillo de  
almacenamiento

Asa retractable



Ruedas robustas

PARTE TRASERA

# Diseño **EcoBoulder+**



PARTE DELANTERA

# **EcoBoulder+**

BC

## Haut-parleur pour l'extérieur à l'épreuve de l'eau



## Guide d'utilisation

## MESURES DE SÉCURITÉ IMPORTANTES

**AVERTISSEMENT:** AFIN DE RÉDUIRE LES DISQUES D'ÉLECTROCUTION, NE PAS RETIRER LE COUVERCLE (OU L'ARRIÈRE), CAR L'APPAREIL NE COMPORTE AUCUNE PIÈCE POUVANT ÊTRE RÉPARÉE PAR L'UTILISATEUR. CONFIEZ L'ENTRETIEN À UN TECHNICIEN QUALIFIÉ.



Le symbole de la foudre à l'intérieur d'un triangle équilatéral vous prévient de la présence de tension dangereuse à l'intérieur du boîtier de l'appareil suffisamment dangereuse pour provoquer une électrocution.



Le point d'exclamation à l'intérieur du triangle équilatéral indique la présence d'instructions de fonctionnement et d'entretien importantes à lire dans la littérature accompagnant l'appareil.

## IMPORTANT SAFETY INSTRUCTIONS

1. Lisez les instructions - Vous devriez prendre connaissance de toutes les instructions relatives à la sécurité et au fonctionnement avant l'utilisation de l'appareil.
2. Conservez les instructions - Pour toute référence ultérieure, conservez les instructions relatives à la sécurité et au fonctionnement du produit en lieu sûr et facilement accessible.
3. Observez les mises en garde - Vous devez suivre les avertissements contenus dans le guide d'utilisation à la lettre.
4. Suivez les instructions - Suivez toutes les instructions se rapportant au fonctionnement et à l'utilisation de l'appareil.
5. N'utilisez pas ce produit près de l'eau — par exemple près d'une baignoire, d'une cuvette à lessive, d'un évier de cuisine, dans un sous-sol humide, ni près d'une piscine pour n'en nommer que quelques-uns. N'exposez pas l'appareil aux écoulements ni aux éclaboussures et assurez-vous de ne jamais déposer d'objets contenant du liquide, tels qu'un vase, sur celui-ci.
6. Nettoyez qu'avec un chiffon sec.
7. Ne bloquez pas les ouvertures de ventilation. Installez en respectant les instructions du fabricant.
8. N'installez pas près d'une source de chaleur telle que des éléments de chauffage, des cuisinières, ou autres appareils (y compris les amplificateurs) produisant de la chaleur.
9. N'utilisez que les accessoires spécifiés par le fabricant.



10. N'utilisez que le type de chariot, support, trépied, ou table spécifié par le fabricant, ou vendu avec l'appareil. Lorsqu'un chariot ou un support est utilisé, soyez prudent lorsque vous déplacez le chariot/l'appareil, afin d'éviter les blessures causées par le renversement.

11. Ne pas installer cet équipement dans un espace confiné ou un meuble tel qu'une bibliothèque ou unité similaire, et assurez-vous de maintenir une ventilation adéquate. La ventilation ne doit pas être entravée en couvrant les ouvertures de ventilation avec des articles tels que des journaux, des nappes, des rideaux, etc.
12. Acheminez les cordons d'alimentation de façon à ce qu'ils ne soient pas pincés ni écrasés pas des objets placés par-dessus. Portez une attention particulière aux cordons et aux fiches, ainsi qu'aux prises murales et aux points précis où ils sortent de l'appareil.

15. La pile (pile ou piles du paquet de piles) ne doivent pas être exposées à la chaleur excessive, telle que la lumière du soleil, le feu ou similaire.
16. Reférez tout le service à un personnel qualifié. Le service est requis lorsque le dispositif a été endommagé de quelque manière, par exemple si le câble d'alimentation ou le connecteur ont été endommagés, si un liquide a été renversé ou si des objets sont tombés à l'intérieur du dispositif, si le dispositif a été exposé à la pluie ou à l'humidité, si le dispositif ne fonctionne normalement, ou si le dispositif a été laissé tomber.
17. Maintenez une distance minimale de 5 cm autour des bords de l'écran pour assurer une ventilation adéquate.
18. Ne bloquez pas la ventilation en couvrant les ouvertures de ventilation avec des articles tels que des journaux, des nappes, etc.
19. Ne placez pas au-dessus du dispositif aucune source de chaleur vive, telle que des bougies allumées.
20. Environnement de fonctionnement: Température: 5° à 35°; Humidité: 10% à 90% sans condensation; Altitude: 0-2000m. Manière sûre pour retirer la pile ou la pile du dispositif: Retirez la pile ou le paquet de piles usé, suivez les étapes dans l'ordre inverse de l'assemblage. Pour empêcher la contamination de l'environnement et des dangers pour la santé humaine et animale, retirez la pile ou la pile usée dans le conteneur approprié dans les lieux désignés pour la collecte. Ne jetez pas les piles avec d'autres déchets. Il est recommandé de les apporter dans des lieux locaux de recyclage. La pile ne doit pas être exposée à la chaleur excessive, telle que la lumière du soleil, le feu ou similaire. Pour votre sécurité, ne retirez pas la pile incorporée dans le produit. Si vous devez remplacer la pile, apportez le produit au lieu de service le plus proche autorisé par EcoBoulder+ ou à votre agent.

**Manière sûre pour retirer la pile ou la pile du dispositif:** Retirez la pile ou le paquet de piles usé, suivez les étapes dans l'ordre inverse de l'assemblage. Pour empêcher la contamination de l'environnement et des dangers pour la santé humaine et animale, retirez la pile ou la pile usée dans le conteneur approprié dans les lieux désignés pour la collecte. Ne jetez pas les piles avec d'autres déchets. Il est recommandé de les apporter dans des lieux locaux de recyclage. La pile ne doit pas être exposée à la chaleur excessive, telle que la lumière du soleil, le feu ou similaire. Pour votre sécurité, ne retirez pas la pile incorporée dans le produit. Si vous devez remplacer la pile, apportez le produit au lieu de service le plus proche autorisé par EcoBoulder+ ou à votre agent.



Élimination correcte de ce produit. Ce symbole indique que ce produit ne doit pas être éliminé avec les déchets domestiques dans toute l'Union européenne. Pour empêcher d'éventuels dommages à l'environnement ou à la santé humaine par l'élimination incontrôlée des déchets, recyclez avec responsabilité pour promouvoir la réutilisation durable des ressources matérielles. Pour retourner votre dispositif utilisé, nous vous recommandons d'utiliser les systèmes de retour et de collecte ou de communiquer avec le détaillant où vous avez acheté le produit. Ils peuvent vous aider à retourner ce produit pour le recycler de manière sûre et respectueuse de l'environnement. Directive WEEE.

## Étiquette de classification

L'étiquette de classification de produit se trouve derrière le couvercle rétractile.





## INFORMACIÓN DE SEGURIDAD IMPORTANTE

**ADVERTENCIA:** PARA REDUCIR EL RIESGO DE SACUDIDAS ELÉCTRICAS, NO quite la cubierta (o parte trasera). NO TIENE NINGUNA PARTE SERVICIABLE AL USUARIO. LLEVE EL PRODUCTO A PERSONAL CALIFICADO CUANDO NECESITE ARREGLOS.



(ADVERTENCIA: RIESGO DE SACUDIDA ELÉCTRICA. NO ABRA.)



El relámpago con el símbolo de la flecha, dentro de un triángulo equilátero, pretende alertar al usuario a la presencia de "voltaje peligroso" sin aislar dentro de la carcasa del producto que puede tener suficiente fuerza para constituir un riesgo de sacudida eléctrica.



El punto de exclamación dentro de un triángulo equilátero pretende alertar al usuario a la presencia de instrucciones de función y mantenimiento importantes en la literatura que acompaña al dispositivo.

## INSTRUCCIONES DE SEGURIDAD IMPORTANTES

1. Lea estas instrucciones – Todas las instrucciones de seguridad y de funcionamiento deben ser leídas antes de operar este producto.
2. Guarde estas instrucciones – Las instrucciones de seguridad y de funcionamiento deben ser guardadas para consultarlas en el futuro.
3. Respete todas las advertencias – Todas las advertencias escritas en el dispositivo y en las instrucciones de funcionamiento deben ser respetadas.
4. Siga todas las instrucciones – Todas las instrucciones de funcionamiento y de utilización deben ser seguidas.
5. Este dispositivo se puede usar en condiciones exteriores después de desconectar el adaptador CA y de cerrar el tapón impermeable del enchufe CA. No se debe usar en el exterior cuando se está cargando. No use este dispositivo cerca de agua – El dispositivo no se debe usar cerca de agua o de humedad – por ejemplo, en un sótano mojado o cerca de una piscina, o parecido.
6. Limpie solamente con un paño seco.
7. No bloquee ninguna abertura de ventilación. Instale de acuerdo a las instrucciones del fabricante.
8. No instale cerca de ninguna fuente de calor, tal como radiadores, estufas, u otros aparatos (incluyendo amplificadores) que producen calor.
9. Use solamente los accesorios especificados por el fabricante.



10. Use solamente con un carro, pedestal, trípode, soporte, o mesa recomendada por el fabricante, o vendidos con el producto. Cuando use un carro o una estantería, tenga cuidado cuando mueva la combinación del carro/dispositivo para evitar lesiones si se volquea.

11. No instale este equipo en lugares encerrados o empotrados, tal como estanterías de libros o unidades similares, para que mantenga buenas condiciones de ventilación. No impida la ventilación cubriendo las aberturas con artículos como periódicos, manteles, cortinas, etc.
12. Proteja el cable de alimentación para que no sea pisoteado o aplastado, particularmente en los enchufes, receptáculos, y en el punto de salida del producto.
13. Desconecte este dispositivo durante tormentas con relámpagos o cuando no se vaya a usar por largos periodos de tiempo.
14. CUIDADO: Peligro de explosión si se reemplaza la pila incorrectamente. Reemplace solamente con el mismo tipo o con uno equivalente.

13. Débranchez le cordon d'alimentation pendant les orages ou lorsque vous ne l'utilisez pas pendant une période prolongée.
14. MISE EN GARDE : Risques d'explosion si la pile n'est pas remplacée correctement. Remplacez les piles avec des piles de même type ou de type équivalent.
15. Piles (la pile, les piles ou le bloc piles) ne doivent pas être exposées à la chaleur excessive, le feu, ou autre.
16. Confiez tout entretien à un technicien qualifié. Un entretien est nécessaire si l'appareil a été échappé, a été endommagé de quelque manière que ce soit, tel qu'un cordon d'alimentation ou une fiche endommagée, si du liquide a été renversé ou des objets insérés dans l'appareil, si celui-ci a été exposé à la pluie ou l'humidité, ne fonctionne pas normalement, ou a été échappé.
17. Maintenez une distance d'environ 5 cm autour des rebords de l'appareil afin de maintenir une ventilation adéquate.
18. Ne recouvrez jamais les ouvertures de ventilation avec des objets, tels que des journaux, des nappes, des rideaux, etc.
19. Aucune flamme nue telle des bougies allumées ne doit être déposée sur l'appareil.
20. Température de fonctionnement : Températures entre 5° et -35° et une humidité entre 10 % et 90 % sans condensation, et une altitude entre 0 - 2 000 mètres.

**Manière sécuritaire de retrait de la pile de l'appareil:** Retirez la pile ou le bloc-piles en respectant les étapes inverses de l'assemblage. Pour prévenir la contamination de l'environnement et des possibles menaces pour la santé humaine et animale, veuillez disposer de la pile épuisée de manière écologique. Ne jetez pas les piles dans les ordures ménagères. Il est recommandé d'utiliser les systèmes de remboursement locaux gratuits pour les piles et les accumulateurs. La pile ne doit pas être exposée à une chaleur excessive telle que le soleil, le feu ou autre. Ne pas retirer la pile intégrée au produit pour votre sécurité. Si vous devez remplacer la pile, apportez votre dispositif au centre de service EcoBoulder+ le plus proche, ou à un revendeur.



Mise au rebut de ce produit. Ce marquage indique que ce produit ne doit pas être éliminé avec les autres déchets ménagers dans toute l'UE. Pour éviter toute atteinte à l'environnement ou la santé humaine, recyclez de manière responsable afin de promouvoir la réutilisation durable des ressources matérielles. Pour retourner votre appareil utilisé, veuillez utiliser les systèmes de collecte ou contactez le revendeur où le produit a été acheté. Ils peuvent apporter ce produit à un centre de recyclage sécuritaire pour l'environnement.

## Étiquette d'identification

La plaque signalétique de produit se trouve derrière la poignée rétractable.





# Nomenclature des pièces du **EcoBoulder+**

# **EcoBoulder+** Altavoz impermeable para el exterior

Port de connexion

Panneau des commandes

Poignées de transport robustes



Port de charge

AVANT



## Manual de instrucciones

#### Vous devriez toujours

- 1.) Utilisez le haut-parleur ECOXGEAR en respectant tous les règlements et lois relatives à la musique et au bruit.
- 2.) Scellez correctement le haut-parleur ECOXGEAR avant et après l'utilisation lorsque vous l'utilisez dans des environnements humides ou mouillés afin d'éviter les dommages causés par l'eau sur les composantes internes. L'eau et l'air salé sont particulièrement corrosifs. Assurez-vous toujours de vérifier que les joints d'étanchéité sont correctement ajustés lorsque vous utilisez le haut-parleur dans les environnements salins et que l'unité est correctement rincée après l'utilisation.
- 3.) Nettoyez correctement le ECOXGEAR et assurez-vous que les joints ne comportent pas de sable, de saleté ou d'eau avant de l'entreposer.
- 4.) Entreposez l'unité en prenant soin de remplacer correctement les joints d'étanchéité afin d'éviter que l'humidité ne cause des dommages à l'intérieur de l'unité.
- 5.) Asséchez complètement votre ECOXGEAR avant de recharger l'unité.
- 6.) Retourner le haut-parleur ECOXGEAR à Grace Digital si vous soupçonnez que de l'eau s'est insérée à l'intérieur de l'unité ou si vous avez échappé à l'unité car ceci pourrait affecter l'intégrité de l'unité et altérer l'étanchéité de l'unité.

#### Vous ne devriez jamais

- 1.) Ne rechargez jamais votre ECOXGEAR si vous soupçonnez que de l'eau se trouve à l'intérieur du dispositif. La recharge du dispositif lorsque de l'eau se trouve à l'intérieur pourrait provoquer des dangers ou des incendies.
- 2.) N'utilisez jamais votre ECOXGEAR si vous l'avez échappé sur une surface dure. Ceci pourrait avoir entravé l'intégrité du haut-parleur, son boîtier ou les joints d'étanchéité. Dans les cas où votre unité a subi un choc puissant, retournez-la à Grace Digital qui vérifiera les dommages potentiels.
- 3.) N'ouvrez pas les portes auxiliaires dans un environnement humide. Ceci pourrait laisser l'eau entrer dans l'unité et potentiellement poser un risque d'incendie ou d'étincelle.
- 4.) Ne branchez pas un dispositif à une entrée auxiliaire dans un environnement humide. Ces prises auxiliaires ne doivent être utilisées que dans des environnements secs.
- 5.) Ne tentez jamais de réparer votre ECOXGEAR vous-même. Veuillez l'envoyer à Grace Digital pour évaluation et réparation.

#### SOIN, ENTRETIEN ET PRÉCAUTIONS :

- 1.) L'unité est étanche uniquement lorsque les capuchons et la porte sont refermés correctement.
- 2.) Reermez tous les capuchons et la porte correctement avant l'utilisation. Si l'unité est placée dans l'eau sans que les capuchons ou la porte soient correctement refermés, l'eau pourrait pénétrer dans l'unité et ceci annulera la garantie.
- 3.) Asséchez l'unité complètement avant d'ouvrir les capuchons ou la porte. Ne PAS ouvrir les capuchons ou la porte dans des environnements humides ou mouillés.
- 4.) N'appliquez **PAS** de force excessive sur les surfaces de l'appareil, spécialement lorsqu'il est mouillé ou lorsqu'il se trouve dans un environnement humide.
- 5.) Ne **PAS** entreposer ou utiliser l'appareil dans des endroits où la température est élevée.
- 6.) **ÉVITEZ** l'exposition prolongée aux rayons ultraviolets (UV du soleil) et les champs magnétiques puissants.
- 7.) Vérifiez périodiquement le joint d'étanchéité en caoutchouc des capuchons et de la porte pour la présence d'eau.
- 8.) Nettoyez périodiquement le joint d'étanchéité en caoutchouc, l'extérieur et l'intérieur de l'appareil à l'aide d'un chiffon doux humide. N'utilisez **PAS** de dissolvant huileux ou de produits chimiques, car ceci pourrait endommager le joint d'étanchéité de caoutchouc faisant perdre les propriétés d'étanchéité.
- 9.) Si vous utilisez l'appareil près de l'eau salée, rincez-le à l'eau claire et essuyez-le à l'aide d'un chiffon doux humide après chaque utilisation.
- 10.) Mettez en fonction et/ou rechargez la pile intégrée pour l'utilisation portable en branchant le cordon d'alimentation CA à une prise de courant CA.
- 11.) Des interférences peuvent se produire lorsque les piles sont presque épuisées.
- 12.) Ne **PAS** retirer la pile intégrée. Ne **PAS** retirer les grilles.

#### GARANTIE LIMITÉ DU FABRICANT :

Ce produit EcoBoulder+ est protégé par une garantie limitée de trois (3) ans couvrant les défauts de pièces et de main-d'oeuvre pendant une période de trois (3) ans à compter de la date d'achat originale. Cette garantie ne s'applique pas aux produits qui ont été abusés, négligés, modifiés ou utilisés dans le cadre d'applications autres que celles prévues par le fabricant. Pour plus de détails sur l'entretien de votre appareil, veuillez consulter les instructions s'y rapportant ci-dessus. La garantie est en vigueur uniquement pour le propriétaire original qui a acheté l'appareil auprès d'un détaillant autorisé. Les transferts ne sont pas admissibles pour la protection sous garantie. Grace Digital se réserve le droit de remplacer tout produit en rupture de stock ou obsolète par un produit comparable. Les produits en rupture de stock peuvent ne pas être disponibles pour le remplacement sous garantie. Tout article ou accessoire que peut contenir le produit n'est **PAS** protégé par la garantie limitée du fabricant. Les modalités et conditions de la garantie peuvent être révisés sans préavis et à la seule discrétion du fabricant. Veuillez visiter [www.ecoxgear.com](http://www.ecoxgear.com) pour plus de renseignements sur les produits et la garantie.



EcoBoulder+ par ECOXGEAR, une division de Grace Digital Inc., San Diego, California.  
Conçu en California. Fabriqué en Chine.

Brevet en instance.

Pochette de rangement

Poignée rétractable



Roulettes robustes

ARRIÈRE

# Connexion + alimentation

## Connexion d'entrée/sortie

N'utilisez **PAS** ces connexions si elles sont mouillées.

**Entrée du microphone :** Vous pouvez brancher un microphone, une guitare, ou un autre instrument de musique. Le port est une entrée de 6,35 mm (1/4 po).

**Entrée auxiliaire :** Cette entrée peut être utilisée pour brancher un lecteur CD, lecteur MP3, etc.

**Port de recharge USB :** Branchez le câble de recharge de votre dispositif à ce port pour la recharge. La recharge USB fonctionne uniquement lorsque le haut-parleur EcoBoulde est en fonction. Port USB de 5 V, 2,1 ampères

## Alimentation

Ne le branchez **PAS** à une prise de courant si le câble d'alimentation est mouillé.

**Soyez prudent :** Entrée d'alimentation de 120 V CA. Le contact pourrait provoquer une électrocution ou des blessures si vous êtes mouillé.

Insérez le cordon d'alimentation pour recharger le haut-parleur EcoBoulder+.

**Remarque :** Le haut-parleur EcoBoulder+ peut être utilisé pendant la recharge de la pile.

L'icône  sera allumée lorsque le haut-parleur est branché à une prise de courant. Lorsque le câble d'alimentation est branché, l'icône des segments de la pile clignotante signifie que la pile se recharge. Lorsque pleinement chargés, tous les segments de la pile seront illuminés et ne clignoteront pas. La recharge d'une pile complètement épuisée prendra environ 4 à 8 heures.

### Remarques :

- Rechargez la pile complètement avant l'utilisation initiale (4 à 8 heures).
- Rechargez la pile complètement avant l'entreposage prolongé (4 à 8 heures).
- Contactez Grace Digital au [www.gracesupport.com](http://www.gracesupport.com) avant de tenter de remplacer la pile.

### AVIS DE LA FCC :

Cet appareil est conforme à l'article 15 des règlements de la FCC. Son fonctionnement est soumis aux deux conditions suivantes :

- 1.) Cet appareil ne peut pas causer des parasites nuisibles, et;
- 2.) Cet appareil doit accepter toute interférence qu'il reçoit, incluant les parasites pouvant nuire à son fonctionnement.

**AVERTISSEMENT :** Toutes les modifications ou altérations apportées à cet appareil, si elles ne sont pas expressément approuvées par le fabricant, ou toute utilisation de celui-ci d'une manière qui n'est pas décrite dans le guide d'utilisation, risque de retirer à son propriétaire son droit d'utiliser l'appareil.

**REMARQUE :** Pour maintenir la conformité avec les directives d'exposition RF de la FCC, cet équipement doit être installé et utilisé avec une distance minimale de 20 cm du radiateur à votre corps : Utilisez uniquement l'antenne incluse. FCC ID : 2AAUI-GDIEBLD801.

Cet appareil a été testé et s'avère conforme aux restrictions relatives aux équipements numériques de classe B, d'après l'article 15 des règlements du Conseil supérieur de l'audiovisuel américain (FCC). Ces restrictions ont été instaurées pour offrir une protection raisonnable contre les interférences nuisibles au sein d'une installation résidentielle. Cet appareil génère, utilise et peut émettre des fréquences radio et s'il n'est pas installé selon les instructions, peut nuire aux radiocommunications. Toutefois, rien ne garantit que des parasites ne surviendront pas dans une installation particulière. Si cet appareil cause des interférences nuisibles à la réception du téléviseur ou de la radio, ce que vous pouvez déterminer en ouvrant et en fermant votre appareil, nous vous invitons à essayer l'une des mesures correctives suivantes : Réorientez l'antenne de réception installée sur l'appareil qui manifeste les parasites, éloignez l'appareil du composant qui reçoit les ondes, branchez l'appareil dans une prise de courant CA différente de celle du composant qui reçoit les ondes, au besoin, consultez votre marchand électronique ou un technicien spécialisé dans le service des radios/téléviseurs pour des suggestions supplémentaires.

### AVIS RELATIFS À L'EXPOSITION RF :

Le dispositif a été évalué et homologué comme répondant aux exigences d'exposition RF. Le dispositif peut être utilisé en tant que dispositif portatif sans restriction.

### AVIS D'INDUSTRIE CANADA :

Cet appareil est conforme aux normes RSS exemptes de licences d'Industrie Canada. Son fonctionnement est soumis aux deux conditions suivantes :

- 1.) Cet appareil ne doit pas causer d'interférences nuisibles, et
- 2.) Il doit pouvoir accepter les interférences, incluant celles pouvant nuire à son fonctionnement normal.

### UTILISATION ET PROTECTION DU PRODUIT :

**Veillez lire et respecter toutes les instructions. Utilisez uniquement en respectant les instructions.**

Le haut-parleur ECOXGEAR est conçu pour l'utilisation à l'intérieur et à l'extérieur sur le sol ou près de l'eau. Le haut-parleur a été testé et est conforme à la norme d'étanchéité IP67, ce qui signifie qu'il peut être submergé dans un maximum de 3 pieds d'eau pendant 30 minutes sans causer de dommages. Cependant, le haut-parleur n'est **PAS** conçu pour l'utilisation prolongée sous l'eau.

Assurez-vous que le capuchon/couvercle est toujours propre et ne comporte aucun débris ou sable et s'insère correctement. Le haut-parleur sera conforme à la norme IP67 si tous les joints de caoutchouc sont en place. Si vous entendez un son étouffé après l'immersion, secouez délicatement l'unité pour dégager l'excès d'eau. Si votre haut-parleur est exposé à l'eau salée, nettoyez-le complètement après l'utilisation avec de l'eau claire.

Le cordon d'alimentation et l'unité lorsque les capuchons ne sont pas correctement insérés ne sont **PAS** étanches.

Afin de prévenir les chocs, ne tentez **PAS** de recharger cette unité si elle est humide ou si vous croyez que de l'eau a pénétré dans l'unité. Si ceci est le cas, veuillez retourner l'unité à Grace Digital pour un examen gratuit. Si nous remarquons que l'unité comporte de l'eau, nous vous la réparerons ou la remplaceront gratuitement.

### AVERTISSEMENT ET MISES EN GARDE DE SÉCURITÉ :

**Veillez respecter toutes les instructions. N'utilisez que tel que décrit dans les instructions.**

**MISE EN GARDE :** Ne **PAS** ouvrir pour le réparer vous-même. Confiez la réparation à un technicien qualifié.

**ATTENTION :** Ne procédez **PAS** à la recharge lorsque l'unité est mouillée. Séchez-la à l'aide d'une serviette **ET** assurez-vous que toutes les connexions soient sèches **AVANT** de la brancher au connecteur de recharge. Si vous ne le faites pas, la garantie pourrait être annulée.

**AVERTISSEMENT :** Ce produit peut comporter des produits chimiques énumérés à la **Proposition 65** ([www.oehha.ca.gov/prop65/prop65\\_list/Newlist.html](http://www.oehha.ca.gov/prop65/prop65_list/Newlist.html))

**AVERTISSEMENT :** Danger, risque d'explosion si la pile est replacée incorrectement.

**MISE EN GARDE :** Cette unité peut être utilisée lorsque le cordon d'alimentation principal est débranché, l'unité sera complètement fonctionnelle lorsque le cordon d'alimentation principal est débranché.

**ATTENTION :** Ne **PAS** jeter dans un site d'enfouissement. Contactez Contact Grace Digital au [www.gracesupport.com](http://www.gracesupport.com) ou un centre de recyclage pour recycler l'unité.

### SÉCURITÉ :

Ce produit a une durée de vie limitée et doit être remplacé lorsqu'il démontre des signes d'usure visibles.

Ne tentez pas de modifier les composantes originales du haut-parleur. Ceci pourrait causer des dommages à l'unité et altérer son étanchéité et provoquer un risque d'incendie ou d'électrocution.

Veillez user de bon jugement lorsque vous utilisez le haut-parleur ECOXGEAR. Le niveau sonore devrait être réglé à un niveau approprié pour l'environnement dans lequel vous vous trouvez, doit respecter les règlements locaux, et assurez-vous de toujours être à l'affût des risques autour de vous.

# Spécifications

## Dimensions

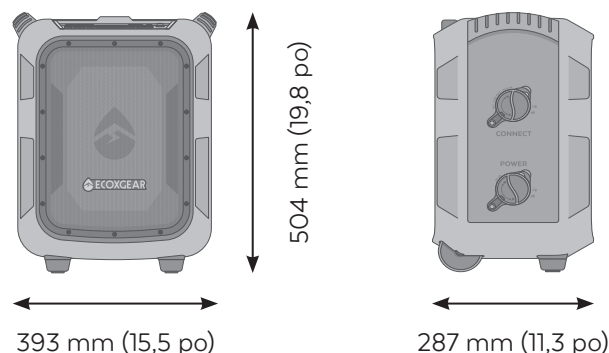

## Compatibilité Bluetooth

Bluetooth V 4.1

## Fréquence Bluetooth

2,4 - 2,4835GHz  
ISM Spectrum

## Portée Bluetooth

Jusqu'à 30 m (100 pi.)

## Tweeter

Tweeter de 76,2 mm (3 po)

## Haut-parleur d'extrême passif

Haut-parleur d'extrême grave  
de 203,2 mm (8 po)

## Haut-parleur d'extrême grave

Haut-parleur pleine gamme de  
203,2 mm (de 8 po)

## Sortie

100 W (peak)

## Source d'alimentation

Pile SLA de 12 V, 7,0 Ah

## Alimentation

Tension d'entrée :  
110-230 V -50/60 Hz

## Durée de la recharge

Environnement 8 heures

## EcoConnect

Stereo sans fil véritable "TrueWireless  
Stereo" (TWS)

## Portée EcoConnect

9,1 m (30 pi.) entre le haut-parleur  
gauche et droit

## Compatibilité

Téléphone cellulaire/dispositif  
Bluetooth version 1.1 (et supérieur)

## Portée de fréquence radio

États-Unis : AM 520 - 1710 kHz,  
FM 87.5 - 107.9 mHz

## Fusible

Fusible en verre (lent)  
Ø 5,2 x 20 mm; 250 V, 1 amp.

## Température d'entreposage

-40°F à 122°F / -40°C à 50°C

## Portée de fonctionnement

23°F à 95°F / -5°C à 35°C

## Étanche / à l'épreuve de la poussière

IP67

## Durée de la musique

Jusqu'à 100 heures en mode de veille et 50  
heures en mode de lecture, 10 heures de lecture  
maximum au niveau de volume maximum.

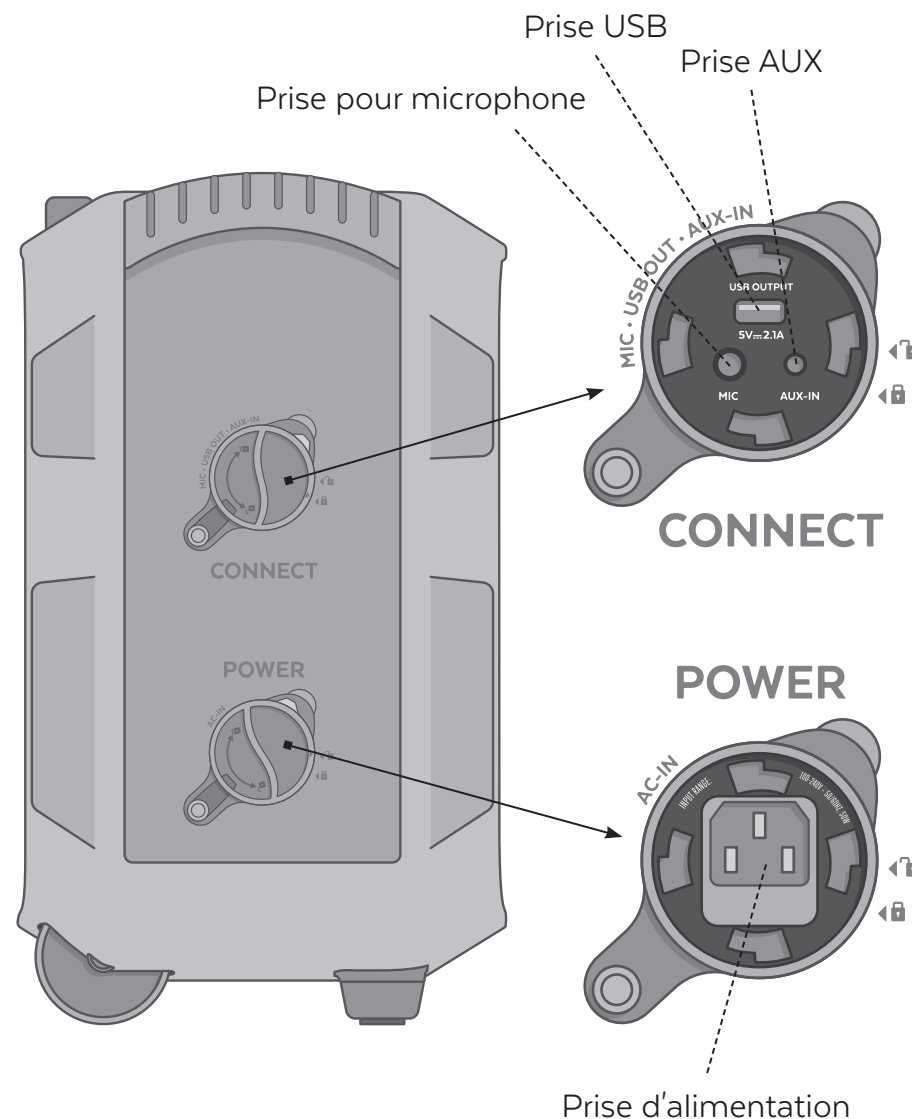

CÔTÉ GAUCHE



## Important : Maintient de l'étanchéité

Si les capuchons sur le côté gauche ne sont pas complètement fermés, l'unité ne sera **PAS** étanche.

### Capuchons d'étanchéité

Pour refermer correctement, tournez le capuchon dans le sens horaire afin que la flèche du capuchon pointe vers le symbole de verrouillage .

Pour accéder aux connexions, tournez le capuchon dans le sens antihoraire jusqu'à ce que la flèche pointe vers le symbole de déverrouillage , et tirez sur le capuchon pour l'ouvrir.

#### Remarques :

- La pochette de rangement située sur le côté droit n'est **PAS** étanche.
- La pochette de rangement est fixée à votre EcoBoulder+ à l'aide de Velcro, afin de vous permettre de la retirer et de l'emporter avec vous.

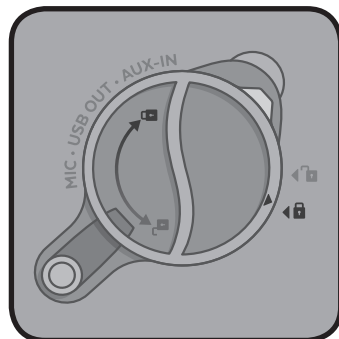

Verrouillage

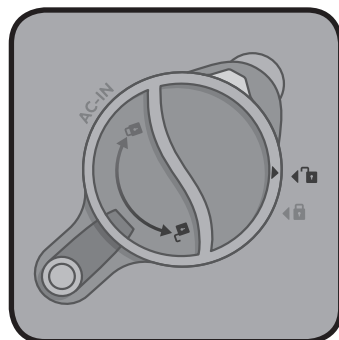

Déverrouillage

## Dépannage

### Le son est distorsionné

Tentez de diminuer le niveau de volume de votre dispositif connecté ou instrument de musique. Également, tentez de réduire le volume de votre EcoBoulder+.

### Je ne peux jumeler mon dispositif Bluetooth

Assurez-vous que le dispositif est compatible avec Bluetooth. Mettez votre haut-parleur EcoBoulder+ et de votre dispositif Bluetooth, et mettez-les en fonction et connectez-les. Assurez-vous que le mode Bluetooth est sélectionné sur votre haut-parleur EcoBoulder+.

### J'entends un sifflement aigu lorsque j'utilise le microphone

Vous entendez probablement de la rétroaction. Pointez le microphone à l'écart du haut-parleur.

### Si la réception AM/FM est mauvaise

Pour régler la réception AM/FM, bougez l'appareil.

### Si vous n'entendez pas le microphone par-dessus la musique

Le volume principal du EcoBoulder+ doit être augmenté afin d'augmenter le niveau de volume du microphone. Augmentez le niveau de volume principal du EcoBoulder+ et diminuez le volume de la musique sur votre dispositif Bluetooth.

### Vous ne pouvez PAS écouter de la musique d'un lecteur flash

Les ports USB permettent uniquement de recharger des dispositifs USB.

### Lorsque de l'eau s'égoutte par le bas de l'appareil

Des trous dans la base du haut-parleur EcoBoulder+ sont conçus pour permettre à l'excès d'eau de s'égoutter du haut-parleur. Ceci est normal et tout à fait sécuritaire.

### Le niveau de volume est trop faible

Augmentez le volume du EcoBoulder+ et/ou augmentez le volume de votre dispositif Bluetooth.

### La pile ne se recharge pas correctement

Vingt minutes après l'avoir branché à une prise de courant CA, le EcoBoulder+ vérifiera si la pile est rechargeable. Sinon, les barres individuelles du niveau des piles des DEL à l'affichage clignoteront du haut en bas. (Normalement, les segments de la pile clignoteront du bas vers le haut.) Veuillez ne **PAS** tenter de réparer votre EcoBoulder+ vous-même. Veuillez contacter le soutien à la clientèle au [support@gracedigital.com](mailto:support@gracedigital.com) ou composez le **1.866.446.0961**.

## EcoConnect - Connexion sans fil stéréo de deux haut-parleurs



Lorsque vous avez deux haut-parleurs EcoBoulder+ et désirez les jumeler sans fil pour un son stéréo, procédez d'abord tel que décrit aux instructions

**Jumelage d'un dispositif Bluetooth** pour connecter un haut-parleur EcoBoulder+ à votre dispositif Bluetooth. Laissez ce haut-parleur EcoBoulder+ en fonction et connecté à votre dispositif.



Ensuite, mettez votre second haut-parleur EcoBoulder+ en fonction. Lorsque le second haut-parleur est en fonction (le voyant Bluetooth clignotera), appuyez sur le bouton  du EcoConnect sur vos deux haut-parleurs EcoBoulder+. Attendez quelques secondes pour que la connexion sans fil s'effectue. Les deux haut-parleurs annonceront "Connection Successful" (connexion effectuée avec succès), et l'icône à l'écran ACL du haut-parleur EcoConnect de des deux unités s'allumera lorsque la connexion sera effectuée.

Lorsque les haut-parleurs EcoBoulder+ seront connectés par l'entremise de EcoConnect, lancez la lecture musicale sur votre dispositif. Les deux unités EcoBoulder+ connectées joueront la musique de votre dispositif.

Le réglage par défaut EcoConnect permet à vos haut-parleurs de jouer en mode stéréo. Si vous désirez changer quel haut-parleur est le haut-parleur de gauche ou de droite, ou si vous désirez régler chaque haut-parleur pour qu'il joue en mode mono, vous pourrez maintenir enfoncé . Chaque pression de  changera le haut-parleur de MONO à DROITE/GAUCHE ou à GAUCHE/DROITE. Lorsque vous changez les modes, les haut-parleurs de gauche et de droite annonceront "Stereo mode, left speaker" (Mode stéréo, haut-parleur de gauche) et "Right speaker" (Haut-parleur de droite) respectivement. Lorsqu'en mode mono, les deux haut-parleurs annonceront "Mono mode" (Mode mono).

La connexion EcoConnect entre deux haut-parleurs EcoBoulder+ ne se reconnectera **PAS** automatiquement après que le haut-parleur a été mis hors fonction. Pour rétablir la connexion EcoConnect entre les haut-parleurs, lorsque le dispositif est hors fonction, procédez tel que décrit aux étapes précédentes.

### Remarques :

- Vous pouvez également jumeler le EcoBoulder+ avec tout autre haut-parleur ECOXGEAR portant le symbole EcoConnect .
- La fonctionnalité EcoConnect n'est disponible que lorsque vous utilisez la fonction Bluetooth en tant que source audio à une distance de 9,1 m (30 pi.) entre les deux haut-parleurs jumelés.

Ouvre bouteille

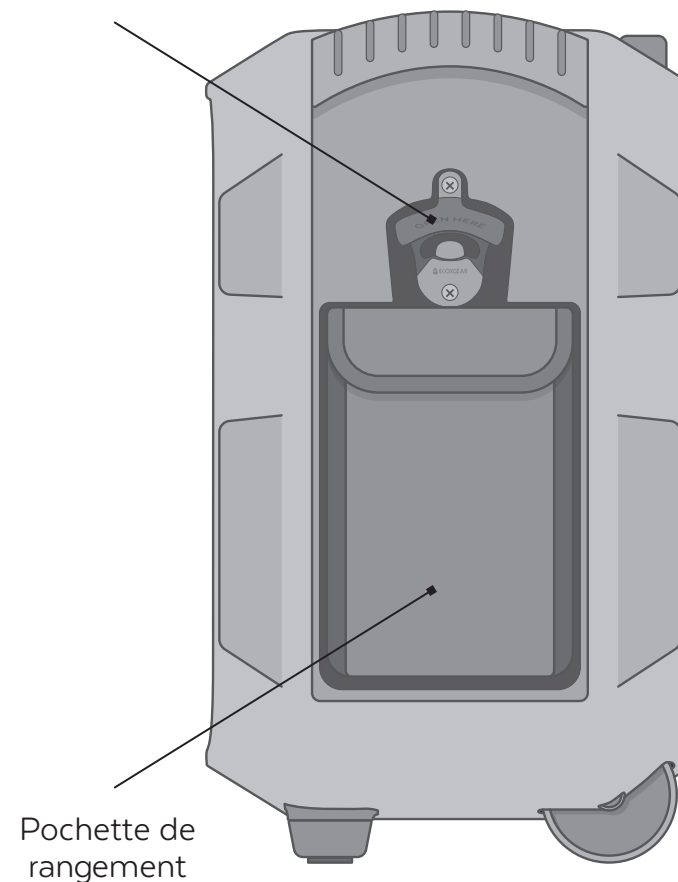

CÔTÉ DROIT



# Affichage et commandes

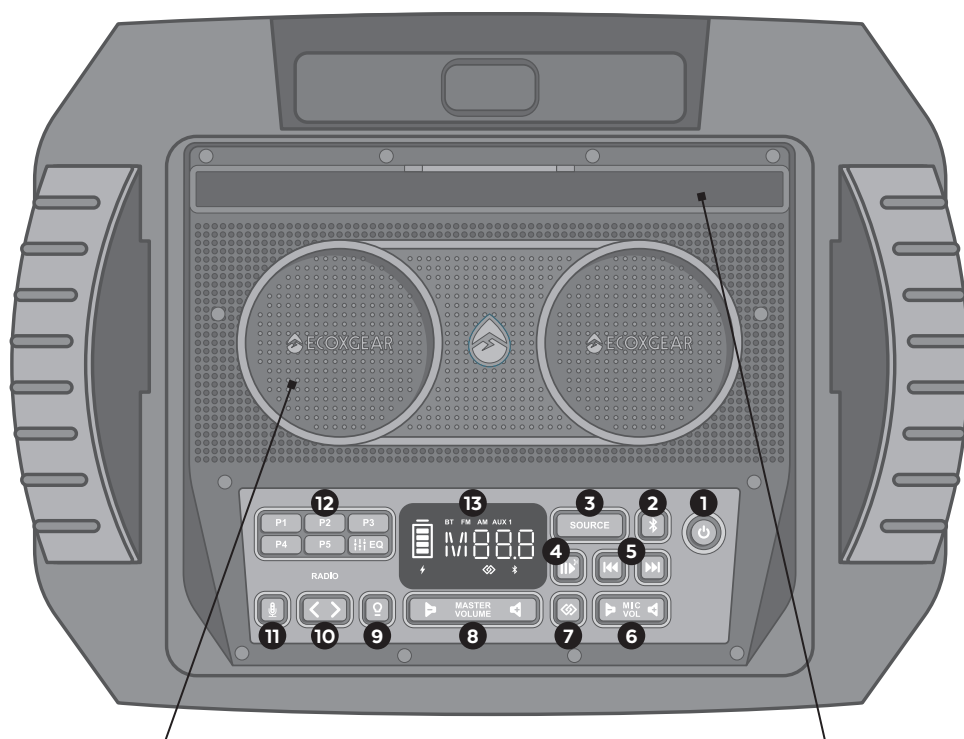

Porte-gobelets

Socle sécuritaire pour dispositifs

HAUT

1. **Bouton d'alimentation** : Permet de mettre le haut-parleur EcoBoulder+ en ou hors fonction.
2. **Bouton Bluetooth** : Lorsqu'en mode Bluetooth, si l'icône Bluetooth ne clignote pas à l'écran ACL, appuyez sur ce bouton pour accéder au mode de jumelage. Si votre dispositif est jumelé (l'icône est en feu fixe à l'écran ACL), appuyez sur ce bouton pour vous déconnecter. Maintenez enfoncé ce bouton pendant 5 secondes pour supprimer toutes les données de jumelage.
3. **Bouton source** : Appuyez sur ce bouton pour défiler à travers les modes suivants : Bluetooth, FM, AM, et AUX.
4. **Lecture/Pause** : Appuyez pour écouter ou effectuer une pause d'une piste d'un dispositif jumelé.
5. **Boutons des pistes** : Appuyez sur ces boutons pour vous déplacer à la piste suivante ou précédente sur un dispositif Bluetooth jumelé.
6. **Commande du volume du microphone** : Appuyez pour régler le volume du microphone. Maintenez enfoncé pour régler le volume en continu (du niveau 0 à 30).

## Préréglages AM/FM

Entrez votre station préférée dans un préréglage. Vous disposez de 5 positions pour les bandes AM et 5 positions pour les bandes FM. Pendant l'écoute d'une station, maintenez enfoncé le bouton du préréglage (P1 à P5) pour ajouter la station actuelle à ce numéro de préréglage. L'écran ACL clignotera 2 fois pour vous indiquer que la station a été incluse dans un préréglage.

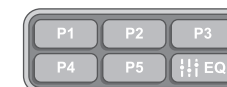

Si vous désirez écouter une station d'un préréglage, appuyez sur le bouton du préréglage désiré (P1 à P5) pour accéder à la station préréglée.

Vous pouvez utiliser le bouton de l'égaliseur **EQ** pour régler les graves et les aigus selon vos préférences. Appuyez une fois sur le bouton EQ pour activer le contrôle des graves et une fois de plus pour activer les commandes des aigus. Utilisez les boutons de syntonisation **<** **>** pour diminuer/augmenter le niveau des graves et des aigus de -4 to 4.

**APPUYEZ ET RELÂCHEZ** le bouton EQ pendant 3 secondes pour activer le mode des préréglages de l'égaliseur. Utilisez les boutons de syntonisation pour défiler à travers les cinq modes : Normal, Jazz, Rock, Classical, et Pop.

Après six secondes d'inactivité, le EcoBoulder+ quittera automatiquement l'écran d'entrée de l'égaliseur; le bouton EQ doit être enfoncé à nouveau pour changer les modes.

### Remarques :



- Le EcoBoulder+ sauvegardera automatiquement vos réglages de l'égaliseur. Vos réglages seront chargés après la mise hors fonction et en fonction du EcoBoulder+.
- Pour annuler tous les réglages sauvegardés, maintenez enfoncées les touches **Q** et **EQ** pendant 5 secondes

### Icônes de l'égaliseur à DEL à l'écran :

	Réglage minimum des aigus est de -4.		Réglage minimum des graves est de -4.
	Réglage maximum des aigus est de 4.		Réglage maximum des graves est de 4.
	Préréglages du mode EQ : Normal		Préréglages du mode EQ : Jazz
	Préréglages du mode EQ : Rock (Rock and Roll)		Préréglages du mode EQ : Classique
	Préréglages du mode EQ : Pop		

## Lecture musicale (mode Bluetooth)

Après avoir connecté votre haut-parleur EcoBoulder+ à votre dispositif Bluetooth, appuyez brièvement sur  du EcoBoulder+ pour effectuer la lecture, appuyez de nouveau sur  pour effectuer une pause.



Appuyez brièvement sur  pour écouter la chanson précédente. Appuyez brièvement sur  pour accéder à la chanson suivante.

Appuyez sur  **MASTER VOLUME**  pour régler le volume.

### Remarques :

- Jumelez et connectez votre dispositif Bluetooth pour avec votre haut-parleur EcoBoulder+ avant d'utiliser cette fonction.
- Si un appel est reçu lorsque vous écoutez de la musique, la musique sera mise automatiquement en pause.
- Vous pouvez contrôler le volume et la lecture/pause de la musique à partir de votre dispositif Bluetooth.

## Écoute de la radio (mode AM/FM)

Appuyez brièvement sur **SOURCE** pour commuter au mode FM ou AM. Appuyez sur   pour syntoniser une station radio. Pour rechercher (sauter à la prochaine station disponible), maintenez l'un ou l'autre des boutons pendant quelques secondes pour commencer la fonction de recherche d'une station.

Appuyez sur  **MASTER VOLUME**  pour régler le volume.

## EcoTalk

Appuyez sur le bouton EcoTalk  pour activer l'assistant vocal de votre dispositif (Siri, OK Google, etc.). Lorsqu'activé, le microphone mains libres de votre EcoBoulder+ entendra des commandes vocales et les transférera à l'assistant vocal de votre dispositif.

### Remarques :

- Avant d'utiliser la fonction EcoTalk, votre dispositif doit être connecté au EcoBoulder+ par Bluetooth.
- Pas tous les dispositifs sont dotés de la fonction d'assistant vocal; consultez le guide d'utilisation de votre dispositif pour plus de détails.

**7. Bouton EcoConnect :** Si vous avez acheté un deuxième EcoBoulder+ (ou un autre ECOXGEAR portant le symbole de EcoConnect), appuyez et relâchez cette touche sur les deux haut-parleurs pour les jumeler et de les écouter en stéréo.

**8. Commande de volume principal :** Appuyez pour régler le volume principal du haut-parleur. Maintenez enfoncé pour régler le volume en continu (du niveau 0 à 30).

**9. Rétroéclairage des boutons :** Appuyez pour activer ou désactiver le rétroéclairage des boutons.

**10. Boutons de syntonisation :** Appuyez sur des boutons pour syntoniser une station radio. Pour sauter à la prochaine station disponible, maintenez soit le bouton du haut ou du bas enfoncé pendant quelques secondes jusqu'à ce que la recherche d'une station commence.

**11. EcoTalk :** Ce bouton active votre assistant vocal (Siri et OK Google).

**12. Préréglages AM/FM et égalisation :** Permet de conserver en mémoire vos 5 stations radio AM/FM préférées afin de syntoniser rapidement une station préréglée. Appuyez sur le bouton EQ pour activer les graves et les aigus. APPUYEZ T RELÂCHEZ le bouton EQ pendant 3 secondes pour activer les modes de préréglages de l'égaliseur.

### 13. Icônes à l'écran ACL :



Indique le niveau de la pile du haut-parleur EcoBoulder+.



Indique que le haut-parleur EcoBoulder+ est en cours de recharge.



Lorsque le niveau de la pile est inférieur à 20 %, la première barre clignotera.



Deux haut-parleurs sont jumelés par l'entremise de EcoConnect.



Indique que le niveau de la pile est très faible.



En mode de jumelage, l'icône clignotera. Si la connexion s'effectue avec succès, l'icône sera en feu fixe.

**BT**

Le haut-parleur EcoBoulder+ est en mode Bluetooth.

**VL07**

Indique le niveau de volume du haut-parleur (de 0 à 30).

**FM**

Le haut-parleur EcoBoulder+ est en mode FM.

**IML 15**

Indique le niveau de volume du microphone du haut-parleur EcoBoulder+ (de 0 à 30).

**AM**

Le haut-parleur EcoBoulder+ est en mode AM.

**FM 99.6**

Indique la station FM actuelle syntonisée sur le haut-parleur EcoBoulder+.

**AUX 1**

Le haut-parleur EcoBoulder+ est en mode AUX.

**AM 520**

Indique la station AM actuelle syntonisée sur le haut-parleur EcoBoulder+.

# Fonctionnement

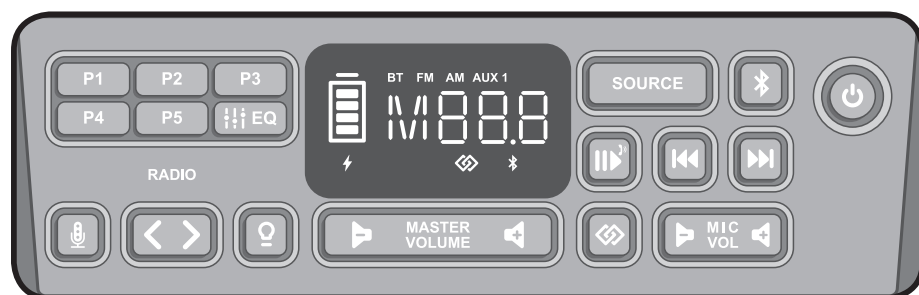

## Mise en/hors fonction

**Mise en fonction :** **APPUIEZ ET RELÂCHEZ**  pendant 3 secondes pour mettre le EcoBoulder+ en fonction. Vous entendrez “Power On, Ready to Connect” (en fonction, prêt pour le jumelage).

**Mise hors fonction :** Appuyez brièvement sur  pour mettre le haut-parleur EcoBoulder+ hors fonction.

## Jumelage d'un dispositif Bluetooth









1. Mettez votre dispositif Bluetooth en fonction.
2. Mettez votre haut-parleur EcoBoulder+ en fonction. Vous entendrez “Power On, Ready to Connect” (en fonction, prêt pour le jumelage). Si le haut-parleur est en fonction, mais n'est pas en mode Bluetooth, appuyez sur **SOURCE** jusqu'à ce que vous accédiez au mode Bluetooth. (Si l'icône Bluetooth à l'écran ACL ne clignote pas, appuyez brièvement sur  pour jumeler votre dispositif.)
3. Naviguez jusqu'à l'écran des réglages de votre dispositif Bluetooth, localisez ECOXGEAR et sélectionnez-le. Si la connexion a été effectuée avec succès, le haut-parleur EcoBoulder+ annoncera “Connection successful” (connexion effectuée avec succès).

### Remarques :









- Si le jumelage n'est pas terminé à l'intérieur de 5 minutes, le haut-parleur quittera le mode de jumelage. Vous devrez effectuer les étapes de jumelage à nouveau.

- Après avoir connecté avec succès, si vous mettez le haut-parleur hors fonction et en fonction à nouveau afin de le reconnecter au dernier dispositif automatiquement. Vous entendrez “Power On, Ready to Connect” (en fonction, prêt pour le jumelage) suivi de “Connection successful” (connecté avec succès).
- Maintenez le  enfoncé pendant 5 secondes pour supprimer toutes les données de jumelage.

## Réglage du volume principal

1. Appuyez brièvement sur  **MASTER VOLUME**  pour régler le volume du haut-parleur.
2. Maintenez enfoncé  **MASTER VOLUME**  pour régler le volume du haut-parleur en continu (du niveau 0 au niveau 30).
  - a. Appuyez brièvement sur  pour augmenter le volume d'un niveau. Maintenez enfoncé  pour continuer à augmenter le volume jusqu'à ce que le niveau maximum soit atteint.
  - b. Appuyez brièvement sur  pour diminuer le volume d'un niveau. Maintenez enfoncé  pour continuer de diminuer le volume jusqu'à ce que le niveau minimum soit atteint.

## Réglage du volume du microphone

1. Appuyez brièvement sur  **MIC VOL**  pour régler le volume du microphone.
2. Maintenez enfoncé  **MIC VOL**  pour régler le volume du microphone en continu (les niveaux de volume sont de 0 à 30).
  - a. Appuyez brièvement sur  pour augmenter le volume d'un niveau à la fois. Maintenez enfoncé  pour continuer à augmenter le volume jusqu'à ce que le niveau maximum soit atteint.
  - b. Appuyez brièvement sur  pour diminuer le niveau d'un niveau. Maintenez enfoncé  pour continuer à diminuer le volume jusqu'à ce que le niveau minimum soit atteint.

## Bouton source

Appuyez brièvement sur **SOURCE** pour défiler à travers les modes : BT (Bluetooth), FM, AM, ou AUX 1.