

MONSTER ZONE CONTROL APP Phone not included

Con la aplicación móvil gratuita, puede realizar ajustes sobre la marcha a las configuraciones y funciones de Rocking 'Roller X, todo desde su dispositivo inteligente.



CONEXIÓN NFC

- Encienda el altavoz y mantenga presionado el botón Bluetooth para entrar en el modo de emparejamiento Bluetooth.
- Active la función Bluetooth en su dispositivo móvil NFC compatible.
- Toque su dispositivo móvil en el logotipo NFC del altavoz.
- El indicador LED AZUL se quedará fijo una vez que se complete el emparejamiento.

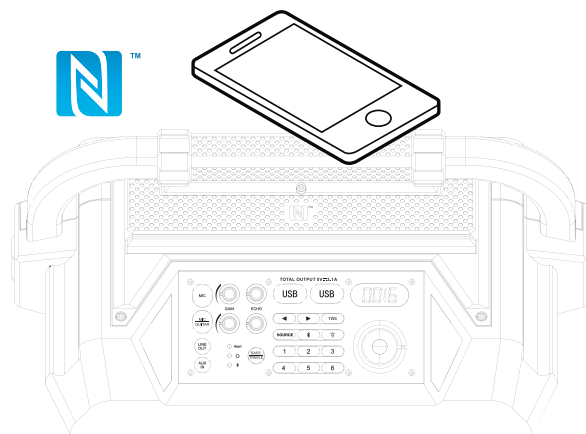

ENTRADA 1/4" DE MICROFONO/GUITARRA La guitarra no está incluida

- Enchufe el conector de audio de un 1/4" en la entrada MIC para micrófono, y en la entrada GUITAR para guitarra; la unidad ingresará en ese modo (MIC/GUITAR), asegúrese que el micrófono, la guitarra u otro dispositivo esté encendido.
- Puede conectar cualquier dispositivo de audio que tenga un conector de salida de audio de 1/4", y podrá reproducir y escuchar desde el dispositivo conectado.
- Las funciones de reproducción (Reproducir, Pausa, Siguiente, Anterior) se pueden controlar desde el dispositivo de audio conectado
- La guitarra no está incluida.

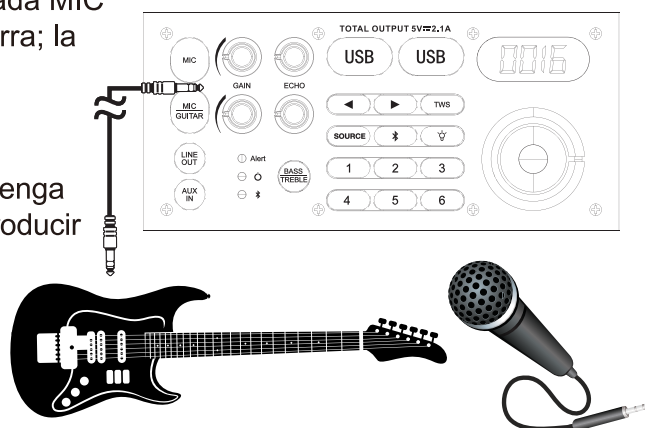

Entrada de AUX

- Enchufe el cable de Audio Estéreo de 3,5 mm en el toma AUX IN; la unidad entrará en el modo de AUX y el indicador LED AZUL se apagará.
- Podrá conectar cualquier dispositivo de audio que tenga un toma de salida de audio de 3,5 mm, y podrá reproducir cualquier audio desde el dispositivo conectado.

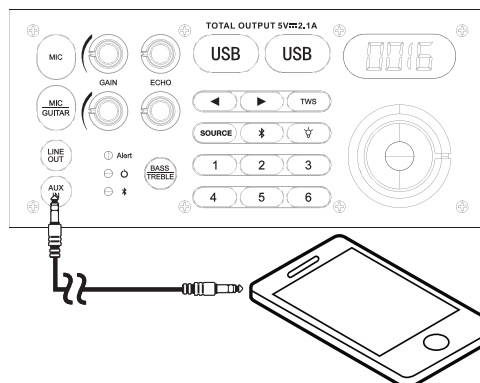

RADIO FM

Escuchando radio FM

- Presione el botón SOURCE para seleccionar la fuente FM, la frecuencia de la estación de radio aparecerá en la pantalla.
- Mantenga presionado el botón ◀ o ▶ para buscar una estación con la recepción más fuerte.

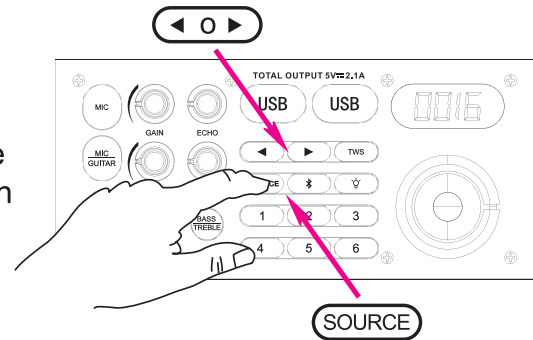

Guarde manualmente sus seis estaciones de radio favoritas

- Sintonice la estación de radio deseada.
- Mantenga presionado un botón numérico (del 1 al 6) para entrar en el modo de programación; el número correspondiente parpadeará en la pantalla y la estación se guardará en el número preajustado seleccionado.
- Repita los dos pasos arriba descritos para guardar estaciones de radio adicionales.

Seleccionando una estación de radio favorita

- Presione el botón SOURCE para seleccionar la fuente FM.
- Presione un botón numérico (del 1 al 6) para seleccionar la estación de radio favorita que desea escuchar.

CARGA USB

- Con la alimentación USB incorporada, conecte un cable USB (NO INCLUIDO) en uno de los dos puertos de alimentación USB de la unidad. Podrá conectar un iPhone, iPad o cualquier dispositivo Android.

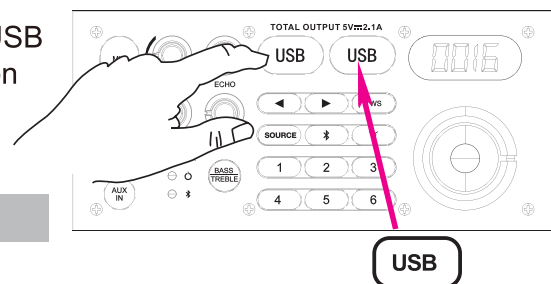

Elementos	Perímetros
Capacidad de la Batería Incorporada	12V / 9A
Sortie du chargeur portatif	Voltaje 5 V / 2,1 A

EN ESPERA AUTOMÁTICO

Cuando esté en el modo de espera, el Indicador LED ROJO de la señal de alimentación se encenderá, y los otros indicadores LED se apagarán.

- **BLUETOOTH:** El modo de espera se activa cuando no hay conexión Bluetooth, cuando Bluetooth ha estado desconectado por más de 15 minutos o cuando hay un fallo en la conexión Bluetooth.
- **AUX:** El modo de espera se activa cuando el altavoz está en modo AUX y no se detecta ningún cable AUX.
- **OPERACIÓN:** El modo de espera se activa en el modo de operación cuando mantiene presionada la perilla del volumen durante 3 segundos.

“Despertador” desde el modo en espera:

Si la unidad principal está en el modo de Espera (Standby), mantenga presionada la perilla del volumen por 1 segundo. La unidad principal se encenderá y regresará al último modo de Fuente. El Indicador LED ROJO de Alimentación se apagará y la pantalla LED mostrará la última fuente seleccionada una vez que la unidad principal esté en el modo de operación.

SOLUCIÓN DE PROBLEMAS

General

No hay alimentación

- Asegúrese que el cable de alimentación esté enchufado completamente entre la unidad y un tomacorriente en la pared.
- Verifique que el interruptor de Encendido/Apagado esté en la posición de ON.
- Si la carga de la batería está débil, enchufe el cable de alimentación entre la unidad y un tomacorriente en la pared para cargar la batería.

Los botones no responden

- Coloque el interruptor de Encendido/Apagado en la posición de OFF, y después otra vez en la posición de ON para reajustar la unidad.
- Desenchufe el cable de alimentación del tomacorriente en la pared y después vuelva a enchufarlo.

No se reproduce música

- Asegúrese que el dispositivo AUX/Bluetooth conectado tenga el volumen subido.
- Asegúrese que el dispositivo Bluetooth conectado esté reproduciendo audio a través de Bluetooth.

Desactivando la función NOAA

- Presione la perilla del volumen hasta que la pantalla muestre la indicación “NOFF”.

Operaciones Bluetooth

Mala calidad de audio

- Mala conexión de Bluetooth, coloque el dispositivo Bluetooth lo más cerca posible al altavoz.

No puede emparejar un dispositivo

- Asegúrese que el altavoz no esté emparejado a otro dispositivo Bluetooth.
- Asegúrese que la función Bluetooth del altavoz esté activada (ON).
- Asegúrese que el altavoz esté en el modo de emparejamiento (indicador LED AZUL parpadeando).
- Coloque el interruptor de Encendido/Apagado en la posición de OFF, y después otra vez en la posición de ON. Mantenga presionado el botón Bluetooth por 2 segundos para entrar en el modo de emparejamiento.

PREAJUSTES DEL ECUALIZADOR (EQ)



Personalice su experiencia auditiva con 6 configuraciones de ecualización cuando esté en el modo Bluetooth o AUX.

- 1 PLANO
- 2 JAZZ
- 3 ROCK
- 4 POPULAR
- 5 CLÁSICO
- 6 PREAJUSTADO

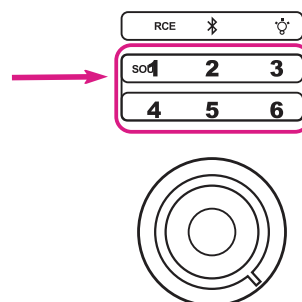

ESPECIFICACIONES

General	
Entrada(s) / Salida(s)	Bluetooth FM AUX NOAA
Entrada de Alimentación	120 Vca 60 Hz
Ahorro de Energía	Después de 15 minutos de inactividad, la unidad entrará automáticamente en el modo de espera (sólo durante el modo Bluetooth y AUX)
Potencia del Altavoz	100 W
Distribución de Impulso	8" (Woofer) + 3" (Rango Completo)
Material del Gabinete	Plástico
Dimensiones (An x Al x Pr)	16,7" x 20,6" x 9,05"
Peso	21 libras
THD + Ruido	<10%
S/N	>75dB

Temperatura de Operación	
Rango de Temperatura de Funcionamiento	0 °C à 35 °C
Rango de Humedad de Funcionamiento	40~90% Humedad Relativa
Rango de Temperatura de Almacenamiento	De -13°F a 158°F

Botones	
Encendido/Apagado	Mise sous tension : Passer la touche à « ON » Mise hors tension : Passer la touche à « OFF »
Fuente	Presiónelo para cambiarse entre "BT", "AUX IN", "FM" o "NOAA"
Volumen	1. Gire la perilla para incrementar/disminuir el nivel de volumen. 2. Mantenga presionada la perilla por 3 segundos para entrar en el modo de espera.
Bluetooth	Manténgalo presionado para entrar en el modo de emparejamiento.
◀ / ▶	Manténgalo presionado para buscar estaciones de radio cuando esté en el modo FM.
Preajustes	Presione los números del 1 al 6 para seleccionar una estación preajustada. Manténgalo presionado para guardar la estación actual en el preajuste.
Nivel de Bateria	Presiónelo para activar la visualización LED.

Conexiones	
Entrada AUX 3,5 mm	x1
Salida AUX 3,5 mm	x1
Puerto USB	x2 (5 V Paralelo 2,1 A)
Entrada de ca	x1
Salida de ca	x 2 (Pasar por)
Entrada de línea 14/4"	x2

Bluetooth	
Versión Bluetooth	BLE Module:4.0/BT Module:4.2
Perfil Bluetooth	A2DP, AVRCP
Rango Bluetooth	10m (33 pies)

GARANTÍA LIMITADA

Modelo: Rockin' Roller X

Este producto marca Monster, comercializado como nuevo, en su empaque original para el comprador original ("Producto"), está garantizado por Russell Distribution Company, LLC contra defectos de fabricación en materiales y mano de obra por un período de garantía limitada de Noventa (90) Días En Mano de Obra y Un (1) Año En Partes. Esta Garantía limitada está condicionada al uso correcto del Producto por parte del Comprador.

Esta Garantía Limitada no se aplica a productos de muestra en la tienda ni a productos vendidos como "rebaja especial", "en la condición que está", "liquidación por cierre", "liquidación de existencias", "caja abierta", con accesorios faltantes o sin fallas o daños.

Prueba de compra en forma de una Factura de Venta, Recibo o Factura es la evidencia que el Producto está dentro del período de garantía limitada. La Factura de Venta, Recibo o Factura deberá ser presentado como condición para obtener servicio de garantía limitada.

Esta garantía limitada empieza a partir de la fecha original de compra, y es válida únicamente en los productos comprados a través de las tiendas autorizadas por nosotros y usados en los Estados Unidos de América y Puerto Rico, por el Comprador original. Para recibir servicio de garantía, primero el Comprador deberá contactarnos para la determinación del problema y procedimiento de servicio. Deberá presentar la Factura o Recibo original de compra al momento de solicitar servicio.

Repararemos su producto o en el caso que no se pueda reparar, lo reemplazaremos sin cargo alguno por uno igual o similar. Si se determina que el Producto está defectuoso como se especifica en esta garantía limitada durante el período de garantía limitada, podremos usar partes nuevas o reconstruidas para reparar el Producto o reemplazarlo por uno igual o similar a nuestra propia discreción. Todas las partes reemplazadas y Productos se vuelven nuestra propiedad y deben ser regresados a nosotros. Las partes reemplazadas y Productos asumen la garantía limitada original restante o noventa (90) días, el que sea más largo.

Los gastos de flete del Producto deberán ser prepagados por usted el Comprador original y enviado en su empaque original o empacado igualando el mismo grado de protección. Nosotros no seremos responsables por u obligados a reemplazar producto dañado.

Si el producto se recibe dañado, es su responsabilidad presentar una demanda contra la compañía transportista que nos lo entrego. Guardaremos el producto dañado solamente por 30 días y nos reservamos el derecho de disponer del producto dañado o de enviarlo de regreso al consumidor a expensas del consumidor después de pasado los 30 días.

Esta garantía limitada solamente cubre defectos de fabricación en materiales y confección encontrados en normal, y excepto al alcance expresadamente provisto en esta declaración, el uso no comercial de este producto. Esta garantía limitada no deberá aplicarse a lo siguiente: daños que ocurran durante el envío, entrega e instalación; aplicaciones y usos para lo que este producto no está intencionado; alteraciones al producto o números de serie; daños cosméticos o al acabado exterior; accidentes, abuso, negligencia, fuego, agua, rayos u otros actos de la naturaleza; uso de productos, equipo, sistemas, utilidades, servicios, partes, suministros, accesorios, aplicaciones, instalaciones, reparaciones, cableado externo o conectores no provistos o autorizados por nosotros que dañen este producto o resulte en problemas de servicio; el voltaje eléctrico incorrecto, la fluctuación y las descargas; ajustes hechos por el consumidor y fallo en seguir las instrucciones de operación, limpieza, mantenimiento e instrucciones ambientales que estén cubiertas y preescritas en el instructivo; problemas de recepción y distorsión relacionados al ruido, eco, interferencia u otra señal de transmisión y problemas de entrega; imágenes quemadas. No garantizamos la operación ininterrumpida o libre de error del producto.

NO HAY GARANTÍAS EXPRESADAS OTRAS QUE NO SEAN LAS LISTADAS Y DESCRITAS ARRIBA, Y NO HAY GARANTÍAS EXPRESADAS O IMPLÍCITAS, INCLUYENDO, PERO NO LIMITADO A, CUALQUIER GARANTÍA IMPLÍCITA DE COMERCIALIZACIÓN O APTITUD PARA UN PROPÓSITO PARTICULAR, DEBERÁ APLICARSE DESPUÉS DE LOS PERÍODOS DE GARANTÍA EXPRESADOS ARRIBA, Y NINGUNA OTRA GARANTÍA EXPRESADA O DADA POR NINGUNA PERSONA, FIRMA O CORPORACIÓN CON RESPECTO A ESTE PRODUCTO DEBERÁ SER VINCULADO A NOSOTROS. LA REPARACIÓN O REEMPLAZO PROVISTO BAJO ESTA GARANTÍA LIMITADA ES LA SATISFACCIÓN EXCLUSIVA DEL CONSUMIDOR. NOSOTROS NO SEREMOS RESPONSABLES POR NINGÚN ACCIDENTE O DAÑOS CONSIGUIENTES POR EL INCUMPLIMIENTO DE CUALQUIER EXPRESIÓN O GARANTÍA IMPLÍCITA EN ESTE PRODUCTO; EXCEPTO AL ALCANCE PROHIBIDO POR LAS LEYES APLICABLES, CUALQUIER GARANTÍA IMPLÍCITA DE COMERCIALIZACIÓN O APTITUD PARA UN PROPÓSITO PARTICULAR EN ESTE PRODUCTO ESTÁ LIMITADO A LA DURACIÓN DE ESTA GARANTÍA LIMITADA. ESTA GARANTÍA LIMITADA NO SE DEBERÁ EXTENDER A NINGUNA OTRA PERSONA QUE NO SEA EL COMPRADOR ORIGINAL DE ESTE PRODUCTO, NO ES TRANSFERIBLE Y RATIFICA SU SATISFACCIÓN EXCLUSIVA.

Algunos estados no permiten limitaciones en cuanto al tiempo de duración en la que se aplicará la garantía, o la exclusión o limitación de daños accidentales o en consecuencia, por lo tanto las limitaciones o exclusiones arriba descritas pueden no aplicarse a usted. Esta garantía le da derechos legales específicos y también puede tener otros derechos, los cuales varían de estado a estado. Cualquier estipulación contenida aquí que se encuentre contraria al estado o leyes locales, deberá considerarse nula y sin valor y las estipulaciones restantes deberán continuar en fuerza total y efecto.

Para obtener servicio de garantía:

Teléfono: 1-800-976-0677

TABLE DES MATIÈRES

Avertissement et déclaration de la FCC	23
Directives de sécurité	24
Nouvelles fonctions	25
Contenu	25
Composant du haut-parleur	25
Pour commencer	26
Chargement de la batterie	26
Connexion Bluetooth	26
Monster Zone Control App	27
Connexion NFC	27
NOAA (service météorologique national)	27
Entrée guitare/micro 6,3 mm	27
Entrée AUX	27
Radio FM	28
Chargement USB	28
Veille automatique	28
Résolution de problème	29
Préréglages de l'égalisateur	29
Spécifications	30
Garantie limitée	31

DÉCLARATION D'AVERTISSEMENT DE LA FCC

Les changements ou modifications non expressément approuvés par la partie responsable de la conformité pourraient annuler le droit de l'utilisateur à utiliser l'appareil.

Cet équipement a été testé et déclaré conforme aux limites d'un dispositif numérique de classe B, en vertu de la partie 15 des règles FCC.

Ces limites sont conçues pour fournir une protection raisonnable contre les interférences nuisibles dans une installation résidentielle. Cet équipement produit, utilise et peut dégager une énergie de fréquence radio et, s'il n'est pas installé et utilisé conformément aux instructions, il peut causer des interférences nuisibles aux communications radio. Cependant, il n'y a aucune garantie que des interférences ne se produiront pas dans une installation particulière. Si cet équipement provoque effectivement des interférences nuisibles à la réception de la radio ou de la télévision, ce qu'on peut déterminer en éteignant et rallumant l'équipement, l'utilisateur est invité à essayer de corriger l'interférence par une ou plusieurs des mesures suivantes :

- Réorienter ou déplacer l'antenne de réception.
- Augmenter la distance entre l'équipement et le récepteur.
- Brancher l'équipement dans une prise d'alimentation qui est sur un circuit différent de celui sur lequel le récepteur est branché.
- Pour obtenir de l'aide, consulter le revendeur ou un technicien radio/télévision expérimenté.

DÉCLARATION DE LA FCC SUR L'EXPOSITION AUX IRRADIATIONS

Cet équipement respecte les limites d'exposition aux rayonnements définies par la FCC pour un environnement non contrôlé. Afin d'éviter la possibilité de dépasser les limites d'exposition aux fréquences radio de la FCC, la proximité humaine à l'antenne ne doit pas être inférieure à 20 cm (8 pouces) pendant le fonctionnement normal.

CONSIGNES IMPORTANTES DE SÉCURITÉ

Pour éviter tout incendie ou tout risque d'électrocution, n'utilisez pas cette fiche avec une rallonge, une prise de courant ou toute autre prise, sauf si les lames peuvent être entièrement introduites pour éviter d'exposer les lames. Pour éviter tout incendie ou tout risque d'électrocution, n'exposez pas cet appareil à la pluie ou à l'humidité.

 <p>Le triangle équilatéral contenant un éclair terminé par une flèche avertit l'utilisateur de la présence d'une "tension dangereuse" isolée à l'intérieur du produit pouvant être suffisante pour présenter un risque d'électrocution pour les utilisateurs.</p>	<p>MISE EN GARDE</p> <p>RISQUE DE DÉCHARGE ÉLECTRIQUE. NE PAS OUVRIR</p> <p>AVERTISSEMENT : AFIN DE RÉDUIRE LE RISQUE DE DÉCHARGE ÉLECTRIQUE, NE PAS RETIRER LE COUVERCLE (OU L'ARRIÈRE); AUCUNE PIÈCE RÉPARABLE PAR L'UTILISATEUR; CONFIER L'ENTRETIEN À UN TECHNICIEN QUALIFIÉ.</p>	 <p>Le point d'exclamation contenu dans un triangle équilatéral avertit l'utilisateur de la présence, dans la documentation qui accompagne l'appareil, de consignes d'utilisation et de maintenance importantes.</p>
---	---	---

- 1) Lire les instructions – Toutes les instructions de sécurité et de fonctionnement doivent être lues avant d'utiliser ce produit.
- 2) Conserver ces instructions – Les instructions de sécurité et de fonctionnement doivent être conservées pour référence ultérieure.
- 3) Attention aux avertissements - Tous les avertissements sur le appareil et dans le mode d'emploi doivent être respectés.

- 4) Suivre les instructions - Toutes les instructions de fonctionnement et d'utilisation doivent être suivies.
- 5) Pour utiliser cet appareil dans un endroit humide, veiller à le débrancher de l'alimentation secteur CA et à fermer le bouchon étanche de l'entrée CA. Il ne doit pas être utilisé dans un endroit humide pendant la recharge. N'utilisez pas cet appareil près de l'eau – L'appareil ne devrait pas être utilisé près de l'eau ou de l'humidité – par exemple, dans un sous-sol humide ou près d'une piscine.
- 6) Nettoyez uniquement avec un chiffon sec.
- 7) N'obstruez pas les ouvertures de ventilation, installez-les conformément aux instructions du fabricant.
- 8) N'installez pas l'appareil près des sources de chaleur telles que les radiateurs, bouches de chaleur, poêles ou autres appareils (y compris les amplificateurs) produisant de la chaleur.
- 9) Ne mettez pas en échec le but de sécurité de la prise polarisée ou de la mise à la terre. Une prise polarisée dispose de deux lames dont l'une est plus large que l'autre. Une prise de mise à la terre dispose de deux lames et d'une troisième broche qui sert de mise à la terre. La lame large ou la troisième broche sont fournies pour votre sécurité. Si la fiche fournie n'entre pas dans votre prise de courant, consultez un électricien pour faire remplacer la prise obsolète.
- 10) Protégez le cordon d'alimentation pour éviter qu'il ne soit piétiné ou pincé, en particulier au niveau des fiches, des prises de courant et de son point de sortie de l'appareil.
- 11) Utilisez uniquement les accessoires et le matériel de fixation recommandés par le fabricant.
- 12) Utilisez l'appareil uniquement avec un chariot, support, trépied, support de montage ou une table recommandés par le fabricant ou vendus avec l'appareil. Lorsque vous utilisez un chariot ou un bâti, soyez prudent lorsque vous déplacez la combinaison chariot/appareil afin d'éviter les blessures causées par le basculement.
- 13) Débranchez cet appareil pendant les orages ou au cours des longues périodes de non-utilisation.
- 14) Confiez toute réparation à un personnel d'entretien qualifié. L'intervention d'un technicien est nécessaire lorsque l'appareil a été endommagé de quelque façon que ce soit, par exemple : si le cordon d'alimentation ou la fiche sont endommagés; si du liquide a été renversé ou des objets sont tombés dans l'appareil; s'il a été exposé à la pluie ou à l'humidité; s'il ne fonctionne pas normalement ou s'il est tombé.
- 15) La prise secteur est utilisée comme dispositif de déconnexion et doit rester facilement accessible.
- 16) N'installez pas cet équipement dans un espace confiné tel qu'une bibliothèque ou endroit similaire, mais plutôt dans un endroit aéré. La ventilation ne doit pas être entravée par le recouvrement des ouvertures de ventilation avec des articles tels que journaux, nappes, rideaux, etc.
- 17) Aucune source de flamme nue telle qu'une chandelle allumée ne devrait être placée sur l'appareil.
- 18) Il convient d'attirer l'attention sur les aspects environnementaux de l'élimination des piles.
- 19) Utilisez l'appareil dans un climat modéré.
- 20) L'appareil ne doit pas être exposé aux écoulements ou éclaboussures et aucun objet rempli de liquide, tel qu'un vase, ne devrait être placé sur l'appareil.



AVERTISSEMENT: Pour réduire le risque d'incendie ou de choc électrique, ne pas exposer cet appareil à la pluie ou à l'humidité.

AVERTISSEMENT: La batterie ne doit pas être exposée à une source de chaleur excessive telle que les rayons du soleil, des flammes, etc.

MISE EN GARDE: Danger d'explosion si la pile est remplacée de manière incorrecte.

Remplacez-la uniquement avec le même type ou un type équivalent.



Borne de mise à la terre de protection. L'appareil doit être raccordé à une prise secteur avec une borne de mise à la terre de protection.

NOUVELLES FONCTIONS

STÉRÉO VRAIMENT SANS FIL (TWS) Haut-parleurs supplémentaires vendus séparément

La fonctionnalité Stéréo vraiment sans fil (ou TWS) permet à un appareil de se brancher sans fil à un autre appareil. En tant que nouvelle fonction pour le Rockin' Roller X, vous pouvez utiliser la fonction TWS pour le brancher à un second Rockin' Roller X et faire jouer votre musique par deux haut-parleurs simultanément!

- Assurez-vous que le haut-parleur soit en mode Bluetooth et connecté à un périphérique.
- Appuyez sur le bouton TWS pour activer le stéréo vraiment sans fil du haut-parleur (le témoin DEL ROUGE clignote en mode TWS)
- Sur un autre haut-parleur (NON relié à un périphérique Bluetooth), appuyez sur le bouton TWS.
- Lorsque les haut-parleurs se connectent, le témoin DEL ROUGE cesse de clignoter et demeure allumé.
- Pour débrancher un haut-parleur, appuyez sur le bouton TWS.

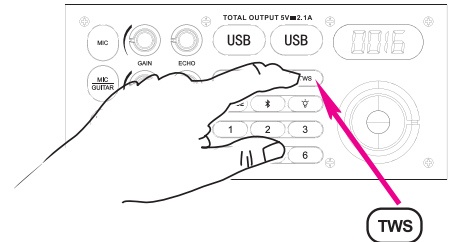

FONCTION SORTIE DE LIGNE

Pour le raccordement de haut-parleurs supplémentaires, utilisez un câble de 3,5 mm. (Haut-parleurs supplémentaires vendus séparément)

CANAUX MÉTÉO NOAA (NWR)

Aussi connu en tant que NWR pour NOAA Weather Radio en anglais, il s'agit d'un réseau de stations radio qui émettent en continu de l'information météo à travers les États-Unis. Le Rockin' Roller X dispose de la radio NOAA en tant que source en plus de l'AUX, le Bluetooth et la radio FM. L'unité reçoit aussi des avertissements des stations météo locales.

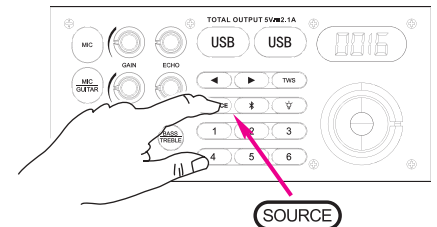

- Appuyez sur le bouton « Source » pour choisir la source « NOAA ». « N0-1 » s'affichera sur l'écran.
- Appuyez sur (◀ ou ▶) et maintenez-le enfoncé pour rechercher une station avec la plus forte réception.

L'antenne sert alors exclusivement au fonctionnement de NOAA qui demeure toujours active en arrière-plan. Pour désactiver la fonction NOAA, appuyez sur le bouton de volume jusqu'à ce que l'affichage DEL indique « NOFF ».

CONTENU

Cet emballage comprend les éléments suivants :

- Haut-parleur Monster Rockin' Roller X
- Câble d'alimentation CA
- Câble AUX
- Microphone (câblé)
- Manuel de l'utilisateur (incluant déclaration de garantie)
- Guide de démarrage rapide

S'il manque des articles, communiquez avec notre équipe du service à la clientèle au 1.800.976.0677.

- | | | |
|------------------------------------|--------------------------------|---|
| 1. Poignée de transport | 8. Roues de roulement alignées | 18. Entrée micro/guitare |
| 2. Boîtier robuste | 9. Ports USB (x2) | 19. Commande amplification et écho pour micro/guitare |
| 3. Poignée télescopique | 10. Interface à DEL | 20. Antenne NOAA |
| 4. Indicateur de charge de la pile | 11. Lumières à DEL | |
| 5. Commutateur Marche/Arrêt | 12. Entrée AUX | |
| 6. Entrée d'alimentation CA | 13. Sélecteur de source | |
| 7. Sortie de courant alternatif | 14. Jumelage Bluetooth | |
| | 15. Préréglage de la radio | |
| | 16. Bouton de volume | |
| | 17. Sortie de ligne | |

COMPOSANTS DU HAUT-PARLEUR

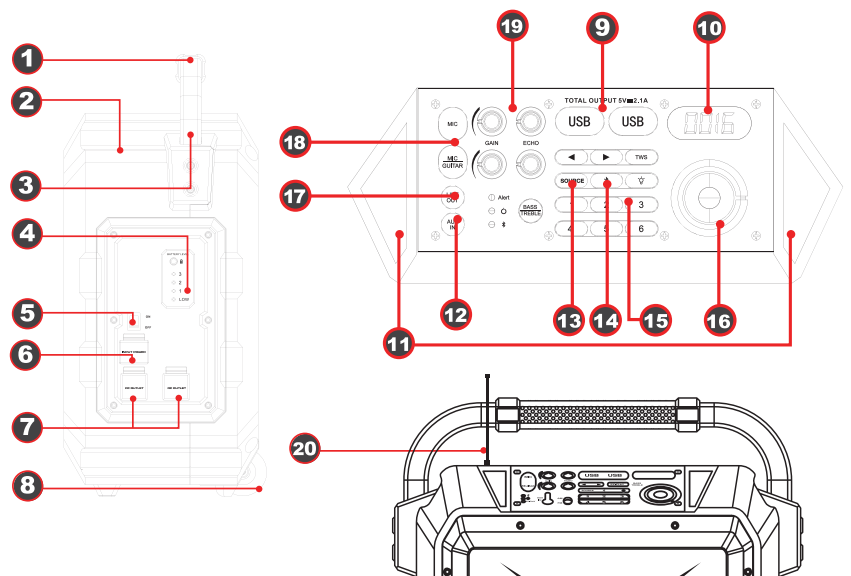

DÉMARRAGE

- Appuyez sur le bouton de niveau de charge de la pile sur le panneau latéral pour vérifier la charge actuelle.
- Mettre l'interrupteur d'alimentation sur ON.
- Le témoin DEL de la pile s'allumera.
- L'appareil passera au mode jumelage avec Bluetooth (la DEL bleue clignotera).
- Si le cordon AUX de 3,5 mm est branché, l'appareil passera automatiquement en mode AUX.

Prise de courant murale

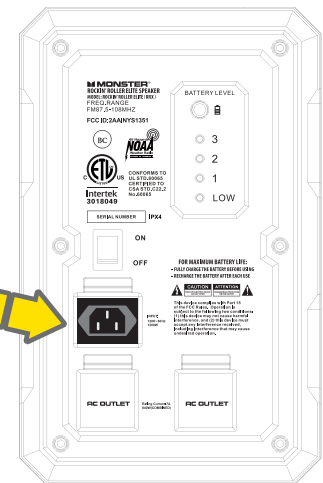
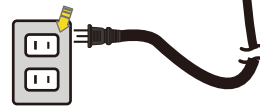

CHARGEMENT DE LA BATTERIE

- Branchez le haut-parleur à la prise secteur par l'entrée d'alimentation CA pour charger la pile.
 - Pleine charge en 7 heures lorsqu'il est éteint.
 - Pleine charge en 15 heures lorsqu'il est allumé.
- 3 DEL VERTES indiquent une pile complètement chargée.
- Une DEL ROUGE qui clignote indique que la pile est faible.
- REMARQUE : Avant le premier usage, chargez l'unité pendant ~6 heures.

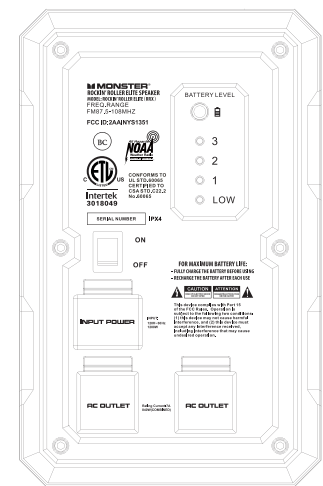

CONNEXION BLUETOOTH

Jumelage Bluetooth manuel

- Placez le haut-parleur et le périphérique Bluetooth à 1 m de distance l'un de l'autre.
- Assurez-vous que la fonction Bluetooth est activée sur votre appareil.
- Appuyez sur le bouton Bluetooth et maintenez-le enfoncé pendant 2 secondes pour passer en mode jumelage. La DEL BLEUE clignotera.
- Recherchez les connexions Bluetooth sur votre appareil. Sélectionnez « MONSTER RR3 »

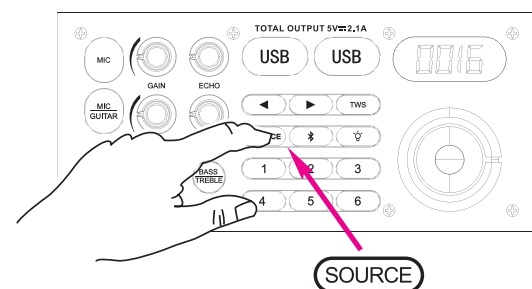
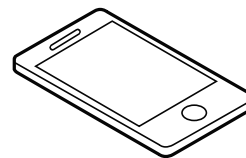

Jumelage Bluetooth®

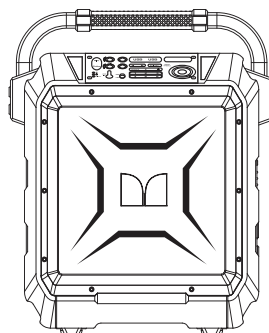
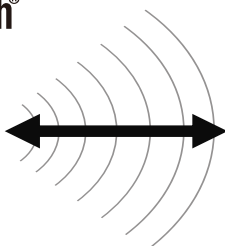

- Le haut-parleur émettra un son indiquant que la connexion est établie.
- Une fois jumelés, la **DEL BLEUE** cessera de clignoter et demeurera allumée.

MONSTER ZONE CONTROL APP

En utilisant l'application mobile gratuite, vous pouvez faire des ajustements au bout de vos doigts aux paramètres et aux fonctions du Rockin' Roller X - le tout depuis votre appareil intelligent..



CONNEXION NFC

- Pour régler le haut-parleur en mode de jumelage Bluetooth, appuyez sur le bouton  et maintenez-le enfoncé le temps qu'il passe en mode de jumelage Bluetooth.
- Activez Bluetooth sur votre appareil mobile compatible avec la NFC
- Tapez votre appareil mobile sur le logo de la NFC du haut-parleur
- L'indicateur à DEL bleue pour Bluetooth devient fixe une fois le jumelage terminé.

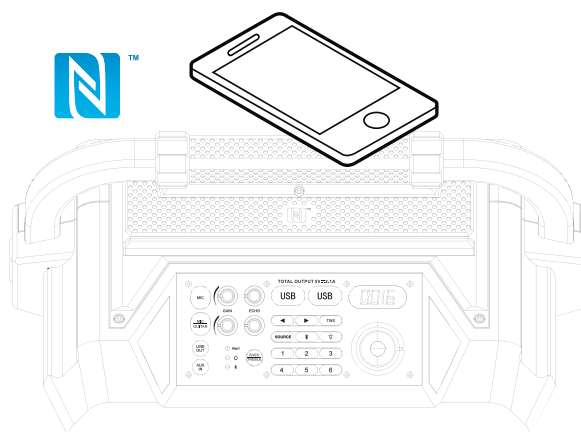

ENTRÉE GUITARE/MICRO 6.3 mm Guitare non incluse

- Branchez la fiche audio de 6.3 mm dans l'entrée MIC pour microphone, entrée GUITAR pour la guitare, l'appareil passera à ce mode (MIC/GUITAR), veillez à ce que le microphone, la guitare ou autre appareil soient allumés.
- Vous pouvez connecter n'importe quel périphérique audio qui a une prise de sortie audio de 6.3 mm et lire n'importe quel fichier audio à partir de ce périphérique connecté.
- Les fonctions de lecture (lecture, pause, suivant, précédent) peuvent être contrôlées à partir de l'appareil audio connecté.
- Guitare non incluse

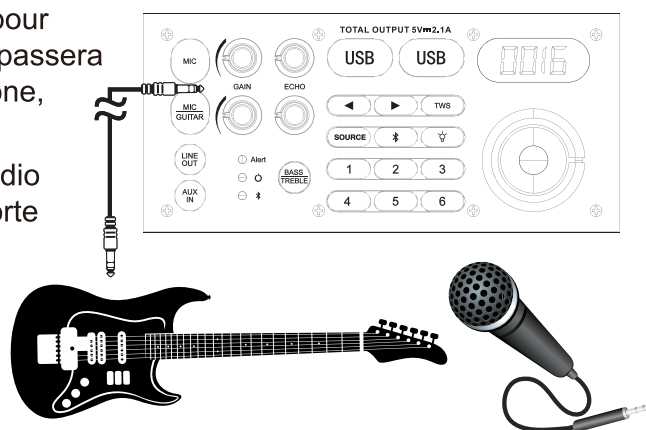

Entrée AUX

- Branchez le câble audio stéréo 3,5 mm dans l'entrée « AUX-LN » et l'appareil se met en mode Auxiliaire et la DEL bleue de BT s'éteint.
- Vous pouvez connecter n'importe quel périphérique audio qui a une prise de sortie audio de 3,5 mm et lire n'importe quel fichier audio à partir de ce périphérique connecté.

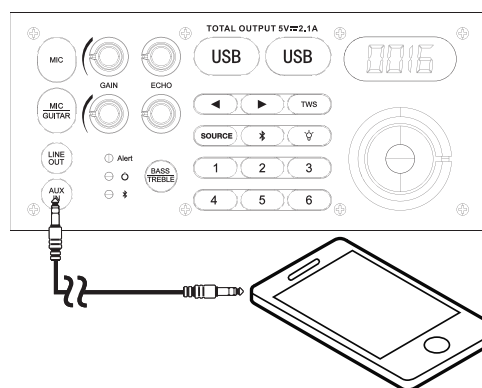

RADIO FM

Écouter la radio FM

- Appuyez sur le bouton « Source » pour sélectionner la source FM; la fréquence de la chaîne radio est affichée à l'écran.
- Appuyez sur (◀ ou ▶) et maintenez-le enfoncé pour rechercher une station avec la plus forte réception.

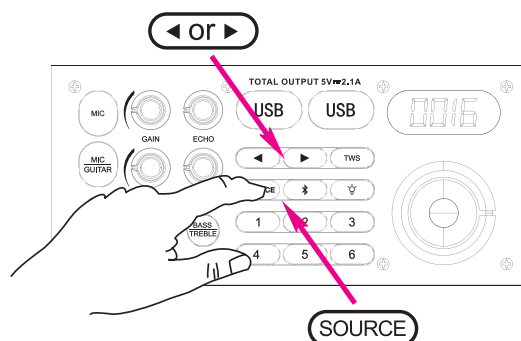

Mémoriser vos six stations de radio préférées manuellement

- Syntonisez la chaîne radio désirée.
- Appuyez sur une touche numérique (1 à 6) et maintenez-la enfoncée pour entrer en mode de programmation; le numéro correspondant clignote à l'écran; entrez les stations à enregistrer en pré-réglage à votre choix.
- Répétez les étapes 1 à 2 ci-dessus pour enregistrer des chaînes additionnelles.

Enregistrez une station de radio préférée

- Appuyez sur le bouton « Source » pour sélectionner la source FM.
- Appuyez sur une des touches 1 à 6 pour sélectionner l'une de vos chaînes radio préférées pour l'écouter.

CHARGEMENT USB

- Pour utiliser le chargeur portatif intégré, connectez votre câble USB à l'un des deux ports USB d'alimentation. Vous pouvez connecter un iPhone, un iPad ou n'importe quel appareil Android. (Câble USB non inclus)

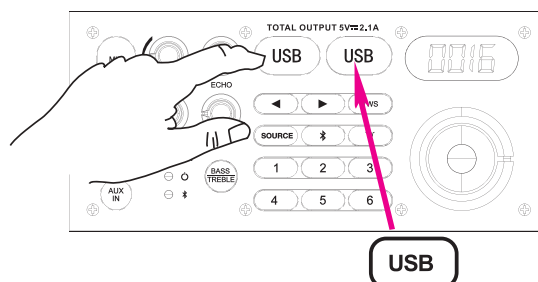

Éléments	Paramètres
Capacité de la batterie intégrée	12V / 9A
Sortie du chargeur portatif	Tension 5 V/2,1 A

VEILLE AUTOMATIQUE

En passant en mode veille, le témoin d'alimentation DEL ROUGE s'allumera, et toutes les autres DEL s'éteindront.

- **Bluetooth** : Le mode veille est activé lorsqu'il n'y a pas de connexion BT, qu'elle a été rompue pendant 15 minutes, ou qu'il y a une panne au niveau de la connexion.
- **AUXILIAIRE** : Le mode veille est activé lorsque le haut-parleur est en mode AUX et qu'il ne détecte pas de câble AUX.
- **Actif** : Le mode veille passe en mode actif en appuyant sur le bouton de volume et en le maintenant enfoncé pendant 3 secondes.

« Réveil » depuis le mode veille :

Lorsque l'appareil est en mode veille, appuyez sur le bouton de volume et maintenez-le enfoncé pendant 1 seconde. L'unité principale se met en marche et revient au dernier mode de source. Le voyant DEL rouge d'alimentation s'éteint et l'écran à DEL affiche la dernière source une fois que l'appareil est en mode de fonctionnement.

DÉPANNAGE

Généralités

Pas d'alimentation

- Assurez-vous que le cordon d'alimentation est bien inséré dans l'appareil et dans la prise électrique,
- Assurez-vous que l'interrupteur d'alimentation est bien en position ON (allumé).
- Lorsque la pile est faible, brancher le cordon d'alimentation dans la prise de courant CA pour recharger.

Les boutons/touches ne répondent pas

- Éteindre et rallumer pour réinitialiser l'appareil.
- Débrancher le cordon d'alimentation CA et rebrancher.

La musique est inaudible

- Assurez-vous que le volume de l'appareil connecté AUX/Bluetooth est activé.
- Assurez-vous que le périphérique Bluetooth est en train de lire de l'audio en passant par BT.

Désactivez la fonction NOAA

- Appuyez sur le bouton de volume jusqu'à ce que l'affichage DEL indique « NOFF ».

Opérations Bluetooth

Mauvaise qualité audio

- La connexion Bluetooth peut être faible, rapprochez le périphérique Bluetooth plus près de l'appareil.

Impossible de jumeler à l'appareil

- Assurez-vous que l'appareil ne soit pas jumelé à un autre périphérique Bluetooth.
- Assurez-vous que le périphérique Bluetooth soit allumé.
- Assurez-vous que l'appareil soit en mode jumelé (DEL BLEUE clignotante).
- Mettre l'interrupteur en arrêt, puis remettre en marche. Appuyez sur le bouton BT et maintenez-le enfoncé pendant 2 secondes pour entrer en mode de jumelage.

PRÉRÉGLAGES DE L'ÉGALISATEUR



Personnalisez votre expérience d'écoute grâce aux 6 réglages d'égalisateur offerts en mode **Bluetooth** et **AUX**.

- 1 AMBIANCE
- 2 JAZZ
- 3 ROCK
- 4 POP
- 5 CLASSIQUE
- 6 PAR DÉFAUT

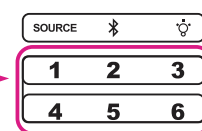

CARACTÉRISTIQUES TECHNIQUES

Généralités	
Entrée(s)/sortie(s)	Bluetooth/FM/AUX/NOAA
Alimentation électrique	Entrée CA 120 V/60 Hz
Économie d'énergie	Quand l'appareil n'est pas utilisé pendant plus de 15 minutes, il passe automatiquement en mode veille (modes BT et AUX seulement)
Sortie de haut-parleur	100W
Disposition du pilote	8 po (haut-parleur de graves) + 3 po (gamme étendue)
Matériau du boîtier	Plastique
Dimensions (l x H x P)	16,7 po x 20,6 po x 9,05 po
Poids	9,53 kg
Taux d'harmonique + bruit	< 10 %
S/N	> 75 dB

Température de fonctionnement	
Plage de température de fonctionnement	0 °C à 35 °C
Plage d'humidité de fonctionnement	40 à 90 % HR
Plage de température de stockage	-25 °C à 70 °C

Bouton/touche	
Touche marche/arrêt	Mise sous tension : Passer la touche à « ON » Mise hors tension : Passer la touche à « OFF »
Source	Appuyer pour passer de « BT » à « AUX IN », « FM » ou « NOAA »
Bouton de volume	1. Tourner le bouton VOLUME pour augmenter/baisser le volume. 2. Appuyez sur le bouton VOLUME et maintenez-le enfoncé pendant 3 secondes pour passer en mode veille.
Bluetooth	1. Appuyer et maintenir enfoncé pour entrer en mode de jumelage.
Touche Précédent/Suivant	Appuyer sur le bouton et le maintenir enfoncé pour rechercher des chaînes radio en mode FM
Préréglage	Appuyer sur 1-6 pour écouter la chaîne radio préréglée. Appuyer sur la touche et la maintenir enfoncée pour mémoriser la chaîne radio actuelle comme préréglage
L'état de la batterie	Appuyez sur le bouton pour activer l'affichage DEL

Raccordements	
Entrée AUX 3,5 mm	x1
Sortie auxiliaire 3,5 mm	x1
Port USB	x2 (5 V/2,1 A en parallèle)
Entrée CA	x1
Sorties CA	x 2 (directes)
Entrée de ligne 6,3 mm	x2

Bluetooth	
Version Bluetooth	BLE Module:4.0/BT Module:4.2
Profil Bluetooth	A2DP, AVRCP
Portée Bluetooth	10m (33 pi)

Garantie limitée

Modèle : Rockin' Roller X

Ce produit de marque Monster, commercialisé comme neuf et vendu dans son emballage d'origine à l'acheteur initial (« Produit »), est garanti par Russell Distribution Company, ltée contre tout vice de matériau et de main-d'œuvre pour une période de garantie limitée de quatre-vingt-dix (90) jours pour le travail et d'un (1) an pour les pièces. Cette Garantie limitée est conditionnelle à la bonne utilisation du Produit par vous, l'Acheteur.

Cette Garantie limitée ne s'applique pas aux produits démonstrateurs ou aux produits vendus « à prix réduit » ou « tels quels », aux produits de « liquidation », en « solde », dans des « cartons ouverts », manquant des accessoires ou retournés et dont aucun défaut n'a été détecté.

Une preuve d'achat sous la forme d'un Acte de vente, d'un Reçu ou d'une Facture acquittée constitue la preuve que le Produit est dans la période de garantie limitée. L'Acte de vente, le Reçu ou la Facture acquittée doit être présenté comme une condition préalable à l'obtention du service de garantie limitée.

Cette garantie limitée commence à la date d'achat originale et est valable uniquement sur les Produits achetés auprès de distributeurs agréés et utilisés aux États-Unis et à Porto Rico, par l'Acheteur initial. Pour recevoir le service de garantie, l'Acheteur doit d'abord nous contacter pour que nous déterminions le problème et les procédures de service. L'acte de vente, le reçu ou la facture acquittée daté(e) doit être présenté(e) sur demande comme preuve d'achat.

Nous réparerons votre produit ou, si les réparations ne peuvent être faites, nous le remplacerons sans frais avec un produit identique ou similaire. Si le Produit est défectueux comme indiqué dans la présente garantie limitée pendant la période de garantie limitée, nous pouvons utiliser des pièces neuves ou remises à neuf pour réparer le Produit. Toutes les pièces et les produits remplacés deviennent notre propriété et doivent nous être retournés. Les pièces de rechange et les produits remplacés sont protégés pour le reste de la période de garantie initiale ou pour quatre-vingt-dix (90) jours, selon l'éventualité la plus éloignée.

Le Produit doit être expédié soit dans son emballage d'origine ou dans un emballage offrant une protection équivalente et le fret doit être payé par vous, l'Acheteur original du Produit. Nous ne serons pas responsables des Produits endommagés ou tenus de les remplacer.

Si le Produit est reçu endommagé, il est de votre responsabilité en tant que consommateur de déposer une réclamation contre le transporteur. Nous ne stockerons le Produit endommagé que pendant 30 jours et réservons le droit, à notre seule discrétion, de disposer du Produit endommagé ou de vous l'expédier de nouveau à vos frais au bout de 30 jours. Cette garantie limitée couvre les vices de matériaux et de main-d'œuvre rencontrés dans des conditions normales d'utilisation non commerciale de ce Produit, sauf dans la mesure contraire expressément prévue dans la présente déclaration et ne sera pas applicable à ce qui suit, y compris, mais sans s'y limiter : les dommages qui surviennent durant le transport; la livraison et l'installation; les applications et utilisations pour lesquelles ce Produit n'a pas été conçu; les Produits ou numéros de série modifiés; les dommages esthétiques ou la finition extérieure; les accidents, l'abus, la négligence, le feu, l'eau, la foudre ou d'autres catastrophes naturelles; l'utilisation de produits, d'équipements, de systèmes, de services publics, de matériel, de fournitures, d'accessoires, d'applications, d'installations, de réparations, de câblage externe ou de connecteurs non fournis ou autorisés par nous ou le fabricant, qui endommagent ce Produit ou entraînent des problèmes d'entretien; une tension incorrecte de la ligne électrique, les fluctuations et surtensions; les ajustements faits par le client et le non-respect des instructions de fonctionnement, de nettoyage, d'entretien ou le non-respect des consignes en matière d'environnement figurant dans ce manuel; les problèmes de réception et de distorsion liés au bruit, à l'écho, aux interférences ou d'autres problèmes de transmission et de distribution du signal; les images rémanentes. Le fonctionnement ininterrompu ou sans erreur du Produit n'est pas garanti.

AUCUNE AUTRE GARANTIE EXPRESS OU IMPLICITE QUE CELLES ÉNONCÉES ET DÉCRITES CI-DESSUS, ET AUCUNE GARANTIE EXPRESS OU IMPLICITE, Y COMPRIS MAIS SANS S'Y LIMITER, TOUTE GARANTIE DE QUALITÉ MARCHANDE OU DE CONDITION DE TOUTE NATURE OU D'ADÉQUATION À UN USAGE, NE SAURAIT S'APPLIQUER APRÈS LES PÉRIODES DE GARANTIE EXPRESS STIPULÉES CI-DESSUS, ET AUCUNE AUTRE GARANTIE OFFERTE PAR QUELQUE AUTRE TIERS, ENTREPRISE OU SOCIÉTÉ À L'ÉGARD DE CE PRODUIT NE SAURAIT NOUS INCOMBER NI NOUS LIER. LA RÉPARATION OU LE REMPLACEMENT PRÉVU DANS LE CADRE DE CETTE GARANTIE LIMITÉE EST VOTRE RECOURS EXCLUSIF EN TANT QUE CONSOMMATEUR. NOUS NE SAURIONS ÊTRE TENUS RESPONSABLES DE TOUT DOMMAGE ACCESSOIRE OU CONSÉCUTIF À LA VIOLATION DE TOUTE GARANTIE EXPRESSE OU IMPLICITE SUR CE PRODUIT : SAUF DANS LA MESURE OÙ LA LOI APPLICABLE L'INTERDIT, TOUTE GARANTIE IMPLICITE DE QUALITÉ MARCHANDE OU D'ADAPTATION À UN USAGE PARTICULIER SUR CE PRODUIT EST LIMITÉE POUR LA DURÉE DE CETTE GARANTIE LIMITÉE. CETTE GARANTIE LIMITÉE NE S'APPLIQUE À PERSONNE D'AUTRE QUE L'ACHETEUR ORIGINAL DE CE PRODUIT, N'EST PAS TRANSFÉRABLE ET ÉNONCE VOTRE RECOURS EXCLUSIF.

Certains États ou certaines provinces n'autorisant pas de limiter la durée d'une garantie implicite ou d'exclure ou de limiter les dommages accessoires ou indirects, les restrictions ou exclusions ci-dessus pourraient ne pas vous être applicables. La présente garantie limitée vous donne des droits précis et il se peut que vous ayez également d'autres droits susceptibles de différer d'une juridiction à une autre. Toute disposition contenue dans ce document qui se trouve contraire aux lois d'État ou provinciales ou locales sera considérée comme nulle et non avenue et les autres dispositions demeureront en vigueur.

Pour obtenir le service sous garantie :

Téléphone : 800-976-0677

Ver. 130828-i



Monster and the M Monster logo are registered trademarks of Monster, Inc. and its subsidiaries in the U.S. and other countries, used under license.

The N-Mark is a trademark or registered trademark of NFC Forum, Inc. in the United States and in other countries.”

The Bluetooth® word mark and logos are registered trademarks owned by Bluetooth SIG, Inc. Other trade marks and trade names are those of their respective owners.

NWS, NOAA, and the NOAA Radio logo are registered trademarks of the National Weather Service in the United States and used with kind permission.

Printed in China Version: 1.0

Monster y el logotipo de Monster son marcas registradas de Monster, Inc. y sus subsidiarias en los Estados Unidos de América y en otros países, usado bajo licencia.

N-Mark es una marca comercial o marca registrada de NFC Forum, Inc. en los Estados Unidos de América y en otros países.

La palabra y los logotipos Bluetooth® son marcas registradas propiedad de Bluetooth SIG, Inc.
Otras marcas comerciales y nombres comerciales son de sus respectivos dueños.

NWS, NOAA y el logotipo de NOAA Radio son marcas registradas del Servicio Meteorológico Nacional en los Estados Unidos de América y se usan con permiso.

Impreso en China Versión: 1.0

Monster et le logo M Monster sont des marques déposées de Monster, Inc. et de ses filiales aux États-Unis et dans d’autres pays, utilisées en vertu d’une licence.

N-Mark est une marque de commerce déposée de NFC Forum, Inc. aux États-Unis et ailleurs dans le monde.

La marque verbale et les logos Bluetooth® sont des marques déposées de Bluetooth SIG, Inc. D’autres marques et noms commerciaux sont ceux de leurs propriétaires respectifs.

NWS, NOAA, et le logo radio NOAA sont des marques déposées du National Weather Service aux États-Unis et utilisées sous aimable autorisation.

Imprimé en Chine Version : 1.0



FOR QUESTIONS OR TECHNICAL SUPPORT
Please call:

1.800.976.0677

Please do not return this product to the store.



PARA PREGUNTAS O APOYO TÉCNICO
Por favor llame al:

1.800.976.0677

Por favor no regrese este aparato a la tienda.



POUR TOUTE QUESTION OU SOUTIEN TECHNIQUE
Veuillez composer le :

1.800.976.0677

Veuillez ne pas retourner ce produit au magasin.