

Legal & safety

FCC STATEMENT

This device complies with part 15 of the FCC Rules. Operation is subject to the following two conditions:

(1) This device may not cause harmful interference, and (2) this device must accept any interference received, including interference that may cause undesired operation. This equipment complies with FCC radiation exposure limits set forth for an uncontrolled environment. Note: This equipment has been tested and found to comply with the limits for a Class B digital device, pursuant to part 15 of the FCC Rules. These limits are designed to provide reasonable protection against harmful interference in a residential installation. This equipment generates, uses and can radiate radio frequency energy and, if not installed and used in accordance with the instructions, may cause harmful interference to radio communications. However, there is no guarantee that interference will not occur in a particular installation. If this equipment does cause harmful interference to radio or television reception, which can be determined by turning the equipment off and on, the user is encouraged to try to correct the interference by one or more of the following measures:

- Reorient or relocate the receiving antenna.
- Increase the separation between the equipment and receiver.
- Connect the equipment into an outlet on a circuit different from that to which the receiver is connected.
- Consult the dealer or an experienced radio/TV technician for help.

Warning: Any changes or modifications not expressly approved by the party responsible for compliance could void the user's authority to operate the equipment.

FCC ID: 2AAGF-STADION is located on the cable flag of this product.

IC STATEMENT

IC ID is 11153A-STADION, also located on the cable flag of this product. This device complies with Industry Canada license-exempt RSS standard(s). Operation is subject to the following two conditions:

(1) this device may not cause interference, and (2) this device must accept any interference, including interference that may cause undesired operation of the device. *Le présent appareil est conforme aux CNR d'Industrie Canada applicables aux appareils radio exempts de licence. L'exploitation est autorisée aux deux conditions suivantes: (1) l'appareil ne doit pas produire de brouillage, et (2) l'utilisateur de l'appareil doit accepter tout brouillage radioélectrique subi, même si le brouillage est susceptible d'en compromettre le fonctionnement. The device is compliance with RF field strength limits, users can obtain Canadian information on RF exposure and compliance. Le présent appareil est conforme de ce matériel aux conformités ou aux limites d'intensité de champ RF, les utilisateurs peuvent sur l'exposition aux radiofréquences et la conformité et compliance d'acquérir les informations correspondante. This Class B digital apparatus complies with Canadian ICES-003. Cet appareil numérique de la classe B est conforme à la norme NMB-003 du Canada. CAN ICES-3 (B)/NMB-3(B).*

ADMINISTRATIVE REGULATIONS ON LOW POWER RADIO WAVES RADIATED DEVICES WARNING: ARTICLE 12

Without permission granted by the NCC, any company, enterprise, or user is not allowed to change frequency, enhance transmitting power or alter original characteristic as well as performance to an approved low power radio-frequency devices.

ARTICLE 14

The low power radio-frequency devices shall not influence aircraft security and interfere legal communications; If found, the user shall cease operating immediately until no interference is achieved. The said legal communications means radio communications is operated in compliance with the Telecommunications Act. The low power radio-frequency devices must be susceptible with the interference from legal communications or ISM radio wave radiated devices.

LEGAL NOTICE

Hereby, Zound Industries International AB, declares that this product is in compliance with the essential requirements and other relevant provisions of Directive R&TTE 1999/5/EC and the RoHS directive 2011/65/EU.

© 2016 Zound Industries International AB. All Rights Reserved. Zound Industries International AB will hereinafter referred to as "Zound Industries", URBANEARs and the headphone product, packaging, logo and wordmark are intellectual properties are trademarks of Zound Industries International AB and may not be used without permission. The Bluetooth® word mark and logos are registered trademarks owned by Bluetooth SIG, Inc. and any use of such marks by Zound Industries International AB is under license. All other trademarks are the property of their respective owners and may not be used without permission.

WEEE NOTICE



This appliance may not be treated as regular household waste. Management of WEEE (Waste Electrical and Electronic

Equipment) is applicable in member states of the European Union and other European countries with individual national policies on the management of WEEE. If you need more information on the collection, reuse and recycling systems, please contact your local or regional waste administration facility.

DECLARATION OF CONFORMITY

For the declaration of conformity, please visit the following website: <http://www.urbanears.com/docstadion>

Designed in Stockholm. Produced in China.

CE 0359

Urbanears Active Stadion

Stadion user guide
Mode d'emploi stadion
Manual de usuario de Stadion
Manuale utente stadion
Stadion benutzerhandbuch
Stadion bruksanvisning
Stadion-brukerhåndbok
Stadion brugervejledning
Stadion-käyttöohje
Stadion gebruiksaanwijzing
Manual do utilizador Stadion
Stadion: руководство льзователя
Stadion kullanicı kilavuzu
คู่มือการใช้งาน Stadion
Stadion 用户手册
スタジオユーザーマニュアル
Buku pedoman pengguna Stadion
Manual ng user ng Stadion
مذخاتسم لى لى Stadion

CONTENT

Stadion user guide	4
Mode d'emploi stadion	7
Manual de usuario de Stadion	10
Manuale utente stadion	13
Stadion benutzerhandbuch	16
Stadion bruksanvisning	19
Stadion-brukerhåndbok	22
Stadion brugervejledning	25
Stadion-käyttöohje	28
Stadion gebruiksaanwijzing	31
Manual do utilizador Stadion	34
Stadion: руководство пользователя	37
Stadion kullanicı kılavuzu	40
คู่มือการใช้งาน Stadion	43
Stadion 用户手册	46
スタジアムユーザーマニュアル	49
Buku pedoman pengguna Stadion	52
Manual ng user ng Stadion	55
م دست س م ل ي ل Stadion	58

PRODUCT OVERVIEW

1. Ear hooks
2. EarClick technology
3. Microphone
4. Play/Pause button
5. Plus volume control
6. Minus volume control
7. LED indicator
8. Micro USB jack

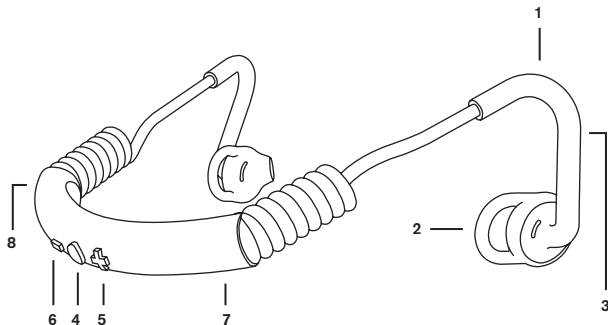
**SWITCH ON**

Press and hold Play/Pause button for 2 seconds.

**SWITCH OFF**

Press and hold Play/Pause button for 2 seconds.

CONNECTING TO A BLUETOOTH® ENABLED SOUND SOURCE

Follow these instructions when pairing your headset with a sound source (smartphone, tablet or computer) for the first time.

1. Activate Bluetooth® on your sound source according to its user manual.

2. If your headset is powered off:

Press and hold the Play/Pause button for 5 seconds.

If your headset is powered on: Turn it off, then press and hold the Play/Pause button for 5 seconds.

When your headset has entered into pairing mode the LED indicator will blink blue and the headset will beep 2 times.

When your headset has successfully connected with a sound source, the LED indicator will blink white and the headset will beep 1 time.

After initial pairing, the two devices will auto-connect when they are switched on and within range of each other (≤ 10 meters).

CHARGING

Plug your headset into a USB power source using the micro USB cable.

The LED indicator light is red while the headset is charging, and white when fully charged.

HOW TO PUT THE HEADSET ON

1. Hold the Left ear hook in your left hand and the Right ear hook in your right hand (see markings on earbuds).
2. Place the headset behind your head with the buttons facing outwards.
3. Place the ear hooks behind your ears.
4. Secure the earbuds inside your ears. It may help to gently stretch your earlobes outwards.
5. Enjoy!

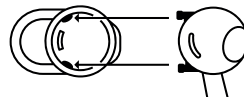
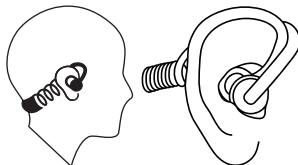

Tip: If the earbuds aren't fitting well, try replacing them with another size (included).

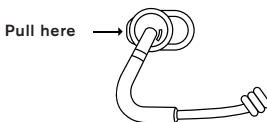
**IMPORTANT!**

When removing the earbud covers, **DO NOT** pull on the loop. Instead, carefully pinch the earbud's nose at the center, pull up, then peel back.

CONTROLS

The headset has 3 buttons that let you play/pause music, pick up calls, adjust volume, and skip tracks.

**Play/Pause**

Single click the Play/Pause button.

**Pick-up/Hang-up/Reject calls**

Single click the Play/Pause button

**Increase volume**

Single click the Plus button

**Decrease volume**

Single click the Minus button

**Next song**

Press and hold the Plus button

**Previous song**

Press and hold the Minus button







BATTERY INDICATION

See how much battery charge is left by pressing both volume buttons at the same time. Hold down for 2 seconds to activate the indicator. Release to stop indicator.

Approx. 0-40% = Quick red flashes from the LED Indicator, and a quick beeping sound.

Approx. 40-100% = Slow white flashes from the LED Indicator, and a slow beeping sound.

LED INDICATOR

					
Red continuous	White continuous	Blue blinking	White blinking	White 10s interval	Off
Battery charging	Fully charged and connected to a power source	Pairing mode, waiting to pair	Waiting to connect	Connected and switched on	Headphones are switched off or in normal operation

TROUBLE SHOOTING

Not powering on

Charge your headset using the USB cable. Make sure your headset is off before attempting to turn it on.

Not charging

Make sure the USB power source is switched on. The LED indicator is red while charging and white when fully charged.

Not pairing

Move the devices closer to each other and away from any interference or obstruction. Make sure the headset is not already connected to a different sound source. Disable, then enable the Bluetooth® communication on the sound source.

No sound

Make sure the headset is on and connected. Make sure the sound source is playing.

Poor sound quality

Move the devices closer to each other and away from any interference or obstruction.

Resetting your headset

If problems remain, try resetting your headset by pressing all three buttons (On/Off, Plus, and Minus) at the same time.

IMPORTANT SAFETY INSTRUCTIONS

- Set your sound source to low volume before using the headset.
- Do not use these headphones when operating a motor vehicle, a bicycle, machinery or where your inability to hear outside sounds may present a danger to you or others.
- Using this headset limits your ability to hear noises around you, regardless of listening volume. Please use caution when using this headset.
- Do not drop or sit on the headset or allow it to be immersed in water.

- Keep headset away from fire, water, and high voltage equipment.
- Do not short-circuit the included battery or its cells. In the event of a cell leaking, do not allow the liquid to come in contact with the skin or eyes.



Not suitable for children under age three. Contains small parts, which may be a choking hazard.



Long-term exposure to loud music or sounds may cause hearing loss. To prevent possible hearing damage, do not listen at high volume levels for long periods.



This is not household waste. Instead it shall be handed over to the applicable collection point for the recycling of electrical and electronic equipment.

PRÉSENTATION DU PRODUIT

- 1. Crochets d'oreille
- 2. EarClick technologie
- 3. Microphone
- 4. Bouton Lecture/Pause
- 5. Bouton volume Plus
- 6. Bouton volume Moins
- 7. Témoin DEL
- 8. Prise micro-USB

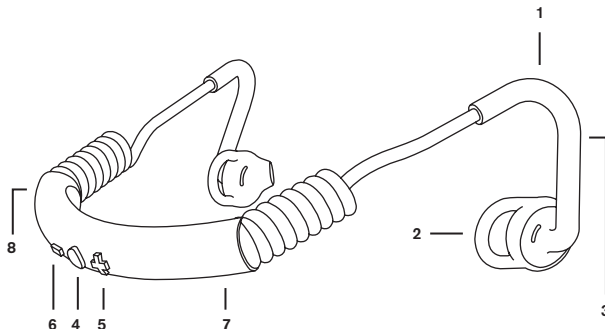

METTRE SOUS TENSION
 Maintiens le bouton Lecture/Pause enfoncé pendant 2 secondes.

METTRE HORS TENSION
 Maintiens le bouton Lecture/Pause enfoncé pendant 2 secondes.

CONNEXION À UNE SOURCE AUDIO COMPATIBLE BLUETOOTH®

Suit ces instructions lorsque tu associes tes écouteurs à une source audio (smartphone, tablette ou ordinateur) pour la première fois.

1. Active le Bluetooth® sur ta source audio en respectant les instructions de son mode d'emploi.

2. Si tes écouteurs sont éteints : maintiens le bouton Lecture/Pause enfoncé pendant 5 secondes.
Si tes écouteurs sont allumés : éteins-les, puis maintiens le bouton Lecture/Pause enfoncé pendant 5 secondes.

Une fois tes écouteurs en mode association, le témoin DEL clignotera en bleu et les écouteurs biperont 2 fois.

Une fois tes écouteurs connectés à une source audio, le témoin DEL clignotera en blanc et les écouteurs biperont une fois.

les deux appareils se connectent automatiquement lorsqu'ils sont sous tension et à portée l'un de l'autre (≤ 10 mètres).

CHARGE
 Branche tes écouteurs à une source d'alimentation USB à l'aide du câble micro-USB. Le témoin lumineux DEL est rouge pendant la charge des écouteurs et blanc une fois la batterie chargée.

COMMENT ALLUMER LES ÉCOUTEURS

1. Tiens le crochet d'oreille gauche dans ta main gauche et le crochet d'oreille droit dans ta main droite (voir repères sur les écouteurs).
2. Place les écouteurs derrière ta tête en orientant les boutons vers l'extérieur.
3. Place les crochets d'oreille derrière tes oreilles.
4. Place les écouteurs dans tes oreilles. Cela peut permettre aux lobes de tes oreilles de s'étendre doucement vers l'extérieur.
5. Amuse-toi bien !

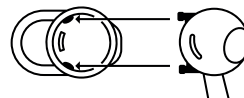
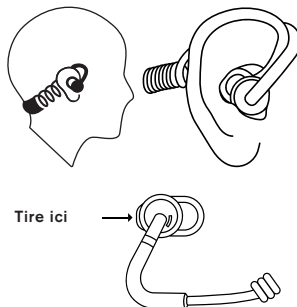

Conseil : si les écouteurs ne tiennent pas bien en place, remplace-les par d'autres de taille différente (inclus).

IMPORTANT !
Lorsque tu souhaites retirer les protège-écouteurs, ne tire PAS sur les écouteurs AnchorLoop. Pince délicatement le centre des écouteurs, soulève, puis retire les protège-écouteurs.

COMMANDES

Les écouteurs sont dotés de 3 boutons qui te permettent de mettre ta musique en position lecture ou pause, de répondre à tes appels, de régler le volume et de passer à la piste suivante.



Lecture/Pause

Appuie une fois sur le bouton Lecture/Pause.



Baisser le son

Appuie une fois sur le bouton Moins



Décrocher/raccrocher/rejeter les appels

Appuie une fois sur le bouton Lecture/Pause



Piste suivante

Maintiens enfoncé le bouton Plus



Monter le son

Appuie une fois sur le bouton Plus



Piste précédente

Maintiens enfoncé le bouton Moins







NIVEAU DE LA BATTERIE

Constate le niveau de la batterie en appuyant sur les deux boutons volume en même temps. Maintiens-les enfoncés pendant 2 secondes pour activer le témoin. Lâche-les pour désactiver le témoin.

Entre 0 et 40 % environ = clignotement rouge du témoin DEL et bip rapides.

Entre 40 et 100 % = clignotement blanc du témoin DEL et bip rapides.

TÉMOIN DEL

					
Rouge fixe	Blanc fixe	Bleu clignotant	Blanc clignotant	Blanc intervalles de 10 s	Éteint
Batterie en charge	Batterie chargée et connectée à une source d'alimentation	Mode d'association, en attente d'association	En attente de connexion	Connecté et sous tension	Casque hors tension ou fonctionnement normal

DÉPANNAGE

Mise sous tension impossible

Charge tes écouteurs à l'aide du câble USB. Vérifie que tes écouteurs sont éteints avant d'essayer de les allumer.

Charge impossible

Vérifie que la source d'alimentation USB est sous tension. Le témoin DEL est rouge pendant la charge et blanc une fois la batterie chargée.

Association impossible

Rapproche les appareils concernés et tiens-les éloignés d'une possible interférence ou obstruction. Vérifie que les écouteurs ne sont pas déjà connectés à une autre source audio. Désactive, puis réactive la fonctionnalité Bluetooth® sur la source audio.

Aucun son

Vérifie que les écouteurs sont allumés et connectés. Vérifie que la source audio lit un fichier.

Mauvaise qualité du son

Rapproche les appareils concernés et

tiens-les éloignés d'une possible interférence ou obstruction.

Réinitialisation de vos écouteurs

Si les problèmes persistent, tente de réinitialiser tes écouteurs en appuyant sur les trois boutons (Marche/Arrêt, Plus et Moins) en même temps.

CONSIGNES DE SÉCURITÉ IMPORTANTES

- Avant d'utiliser les écouteurs, règle le volume de la source audio au minimum.
- N'utilise pas ces écouteurs lorsque tu conduis un véhicule à moteur ou un vélo, ou que tu utilises une machine. Ou lorsque ton absence de perception des sons extérieurs risque de constituer un danger pour toi ou pour autrui.
- L'utilisation de ces écouteurs limite ta capacité à entendre les bruits qui t'entourent, quel que soit le volume de l'écoute. Fais preuve de discernement lorsque tu utilises ces écouteurs.

- Ne fais pas tomber les écouteurs, ne t'assieds pas dessus et ne les immerge pas.

- Tiens-les éloignés du feu, de l'eau et des équipements haute tension.



Ne convient pas aux enfants de moins de trois ans. Contient de petites pièces qui présentent un risque d'étouffement.



Une exposition prolongée à un volume sonore élevé peut entraîner une perte auditive. Pour éviter tout dommage auditif, évite d'écouter de la musique à un volume élevé pendant de longues périodes.



Ne jette pas les écouteurs avec les déchets ménagers. Ils doivent être déposés dans un site de traitement des déchets approprié assurant le recyclage des équipements électriques et électroniques.

DESCRIPCIÓN DEL PRODUCTO

1. Ganchos para las orejas
2. EarClick tecnología
3. Micrófono
4. Botón Reproducir/Detener
5. Control de volumen Más
6. Control de volumen Menos
7. Indicador LED
8. Conector Micro USB

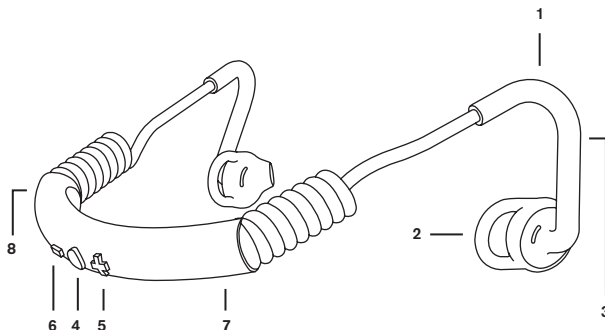
**ENCENDIDO**

Mantén apretado el botón Reproducir/Detener durante 2 segundos.

**APAGADO**

Mantén apretado el botón Reproducir/Detener durante 2 segundos.

2. Si los auriculares están apagados:

Mantén apretado el botón Reproducir/Detener durante 5 segundos.

Si los auriculares están encendidos:

Apágalos y, a continuación, mantén apretado el botón Reproducir/Detener durante 5 segundos.

Tras la conexión inicial, los dos dispositivos se conectarán automáticamente cuando estén encendidos y se encuentren cerca el uno del otro (≤ 10 metros).

PARA CONECTAR EL DISPOSITIVO A UNA FUENTE DE SONIDO CON BLUETOOTH®

Sigue estas instrucciones cuando conectes los auriculares a la fuente de sonido (smartphone, tableta u ordenador) por primera vez.

1. Activa el Bluetooth® en la fuente de sonido como indica su manual de usuario.

Cuando los auriculares entren en modo de conexión, el indicador LED parpadeará en azul y los auriculares emitirán 2 pitidos.

Cuando los auriculares se hayan conectado con la fuente de sonido, el indicador LED parpadeará en blanco y los auriculares emitirán 1 pitido.

PARA CARGAR EL DISPOSITIVO

Conecta los auriculares a una fuente de alimentación USB utilizando el cable micro USB. El indicador LED se pone de color rojo durante la carga y blanco cuando el dispositivo está totalmente cargado.

CÓMO PONERSE LOS AURICULARES

1. Sujeta el gancho izquierdo con la mano izquierda y el derecho, con la mano derecha (consulta las marcas en los auriculares).
2. Sitúa los auriculares detrás de tu cabeza con los botones hacia fuera.
3. Colócate los ganchos detrás de las orejas.
4. Inserta los auriculares en tus orejas. Tira suavemente de los lóbulos de tus orejas para facilitar la operación.
5. ¡Disfruta!

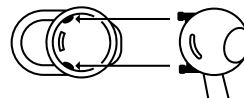
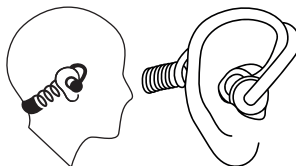

Consejo: si no estás cómodo con el tamaño de las almohadillas, prueba a cambiarlas (tallas incluidas).

Estirar aquí →

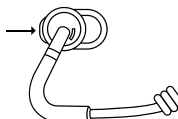

IMPORTANTE

Al cambiar las almohadillas, **NO** estires del AnchorLoop. En su lugar, estira de las almohadillas por el centro, sácalas y devuélvelas a su forma original.

CONTROLES

Los auriculares tienen 3 botones que te permiten reproducir/detener la música, responder llamadas y cambiar de pista.



Reproducir/Detener

Pulsa una vez el botón Reproducir/Detener



Responder/Colgar/Rechazar llamadas

Pulsa una vez el botón Reproducir/Detener



Subir el volumen

Pulsa una vez el botón de volumen Más



Bajar el volumen

Pulsa una vez el botón de volumen Menos



Siguiente canción

Mantén pulsado el botón Más



Canción anterior

Mantén pulsado el botón Menos







INDICADOR DE BATERÍA

Para comprobar el estado de la batería, pulsa los dos botones de volumen a la vez. Mantenlos pulsados 2 segundos para activar el indicador. Suéltalos para detener el indicador.

Aprox. 0-40 % = El indicador LED parpadea rápidamente en rojo y emite un pitido rápido.

Aprox. 40-100 % = El indicador LED parpadea lentamente en blanco y emite un pitido lento.

INDICADOR LED

 —————	 —————	 - - - - -	 - - - - -	 - - -	
Rojo continuo	Blanco continuo	Azul parpadeante	Blanco parpadeante	Blanco con intervalo de 10 seg.	Apagado
Carga de la batería	Completamente cargado y conectado a una fuente de alimentación	Modo de conexión, esperando para conectar	Esperando para conectar	Conectado y encendido	El dispositivo está apagado o en funcionamiento normal

SOLUCIÓN DE PROBLEMAS

No se enciende

Carga los auriculares con el cable USB. Asegúrate de que estén apagados antes de intentar encenderlos.

No se carga

Asegúrate de que la fuente de alimentación USB esté encendida. El indicador LED se pone de color rojo durante la carga y blanco cuando el dispositivo está totalmente cargado.

No se conecta

Acerca más los dispositivos y aléjalos de cualquier interferencia u obstrucción. Asegúrate de que los auriculares no estén ya conectados a una fuente de sonido diferente. Desconecta y vuelve a conectar el Bluetooth® en la fuente de sonido.

No suena

Asegúrate de que los auriculares estén encendidos y conectados. Asegúrate de que la fuente esté reproduciendo sonido.

Baja calidad del sonido

Acerca más los dispositivos y aléjalos de cualquier interferencia u obstrucción.

Reiniciar los auriculares

Si el problema continúa, prueba a reiniciar los auriculares: pulsa los tres botones (Reproducir/Detener, Más y Menos) a la vez.

INSTRUCCIONES DE SEGURIDAD IMPORTANTES

- Baja el volumen antes de empezar a utilizar los auriculares.
- No uses los auriculares cuando conduzcas un vehículo motorizado, montes en bicicleta o trabajes con máquinas, ni durante cualquier actividad en la que el hecho de no oír sonidos exteriores pueda suponer un peligro para ti y otras personas.
- Usar estos auriculares limita tu capacidad para oír sonidos a tu alrededor, cualquiera que sea el ajuste del volumen. Utiliza estos auriculares con precaución.

- No dejes caer los auriculares, no te sientes sobre ellos ni los sumerjas en agua.

- Mantén los auriculares alejados del fuego, agua y equipos de alto voltaje.

 No adecuados para niños menores de tres años. Contienen partes pequeñas que pueden provocar atragantamiento.

 La exposición prolongada a música o sonidos fuertes puede provocar pérdida de audición. Para evitar posibles daños auditivos, no escuches música a un nivel de volumen alto durante periodos prolongados de tiempo.

 Este producto no debe desecharse con los residuos domésticos. Llévalo a un punto de recogida adecuado para el reciclaje de aparatos eléctricos y electrónicos.

PANORAMICA DEL PRODOTTO

1. Ganci per le orecchie
2. EarClick tecnologia
3. Microfono
4. Pulsante Play/Pausa
5. Controllo volume Più
6. Controllo volume Meno
7. Indicatore LED
8. Jack micro USB

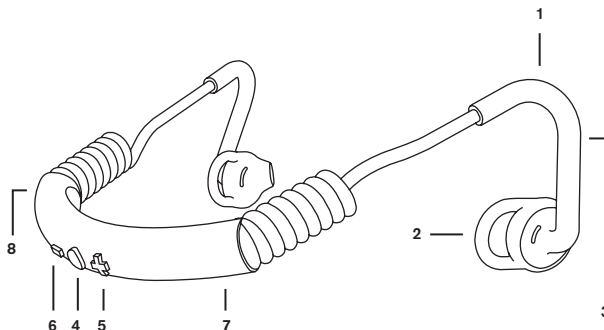

ACCENSIONE

Tieni premuto il pulsante Play/Pausa per due secondi.

SPEGNIMENTO

Tieni premuto il pulsante Play/Pausa per due secondi.

COLLEGAMENTO A UNA SORGENTE SONORA BLUETOOTH®

Segui le istruzioni per accoppiare le cuffie a una sorgente sonora (smartphone, tablet o computer) per la prima volta.

1. Attiva la funzione Bluetooth® sulla sorgente sonora (in caso di dubbi, consulta il manuale del dispositivo).

2. Se le cuffie sono spente:

Tieni premuto il pulsante Play/Pausa per cinque secondi.

Se le cuffie sono accese: Spegnille, quindi tieni premuto il pulsante Play/Pausa per cinque secondi.

Quando le cuffie saranno in modalità di accoppiamento l'indicatore LED lampeggerà di colore blu e le cuffie emetteranno un beep due volte.

Una volta stabilita la connessione tra le cuffie e una sorgente sonora, l'indicatore LED lampeggerà di colore bianco e le cuffie emetteranno un beep una volta.

Dopo l'accoppiamento iniziale, i due dispositivi si conatteranno automaticamente quando saranno accesi e a una distanza pari o inferiore a 10 metri.

RICARICA

Collega le cuffie a una fonte di alimentazione USB tramite il cavo micro USB.

La luce dell'indicatore LED è rossa quando le cuffie sono in carica e bianca quando la carica è completa.

COME INDOSSARE LE CUFFIE

1. Tieni il gancio per l'orecchio sinistro nella mano sinistra e il gancio per l'orecchio destro nella mano destra (vedi indicazioni sugli auricolari).
2. Colloca le cuffie dietro alla testa con i pulsanti rivolti verso l'esterno.
3. Colloca i ganci per l'orecchio dietro alle orecchie.
4. Inserisci gli auricolari all'interno delle orecchie. Può aiutare allungare delicatamente i lobi delle orecchie verso l'esterno.
5. Goditele!

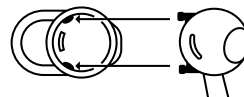
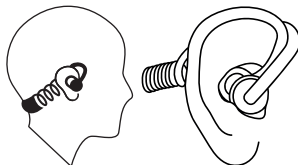

Consiglio: Se gli auricolari non si adattano perfettamente, sostituisgili con un'altra misura (inclusa).

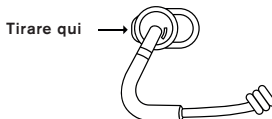

IMPORTANTE!

Quando rimuovi le custodie degli auricolari, **NON** tirare l'AnchorLoop. Al contrario, schiaccia con attenzione il naso dell'auricolare al centro, tira verso l'alto, quindi rimuovi la custodia.

CONTROLLI

Le cuffie hanno tre pulsanti con la funzione di riprodurre o mettere in pausa la musica, rispondere alle chiamate, regolare il volume e saltare da un brano all'altro.



Play/Pausa

Premere il pulsante Play/Pausa una volta.



Rispondere/riagganciare/rifiutare una chiamata

Premere il pulsante Play/Pausa una volta



Aumentare il volume

Premere il pulsante Più una volta



Diminuire il volume

Premere il pulsante Meno una volta



Brano successivo

Tenere premuto il pulsante Più



Brano precedente

Tenere premuto il pulsante Meno



INDICATORE BATTERIA

Per visualizzare la percentuale di carica della batteria rimasta premi su entrambi i pulsanti del volume contemporaneamente. Tieni premuto per due secondi per attivare l'indicatore. Rilascia per arrestare l'indicatore.

Circa 0-40% = L'indicatore LED rosso lampeggia rapidamente ed emette un rapido beep.

Circa 40-100% = L'indicatore LED bianco lampeggia lentamente ed emette un lento beep.

INDICATORE LED

					
Rosso continuo	Bianco continuo	Blu lampeggiante	Bianco lampeggiante	Bianco intervallo di 10 s	Spento
Batteria in carica	Carica completa e collegato a una fonte di alimentazione	Modalità di accoppiamento, in attesa di accoppiamento	In attesa di connessione	Connesso e acceso	Le cuffie sono spente o in funzionamento normale

RISOLUZIONE DEI PROBLEMI

Non si accende

Carica le cuffie tramite il cavo USB.

Assicurati che le cuffie siano spente prima di tentare di accenderle.

Non si ricarica

Assicurati che la fonte di alimentazione USB sia accesa. L'indicatore LED è rosso durante la carica e bianco quando la carica è completa.

Non si accoppia

Avvicina i dispositivi e allontana qualsiasi interferenza o ostruzione. Assicurati che le cuffie non siano già connesse a una sorgente sonora diversa. Disabilita e abilita la comunicazione Bluetooth® della sorgente sonora.

Nessun suono

Assicurati che le cuffie siano accese e connesse. Assicurati che la sorgente sonora sia in riproduzione.

Scarsa qualità del suono

Avvicina i dispositivi e allontana qualsiasi interferenza o ostruzione.

Configura nuovamente le cuffie

Se il problema persiste, prova a riconfigurare le cuffie premendo sui tre pulsanti (On/Off, Più e Meno) contemporaneamente.

IMPORTANTI ISTRUZIONI DI SICUREZZA

- Imposta la sorgente sonora a un volume basso prima di utilizzare le cuffie.
- Non utilizzare queste cuffie quando sei alla guida di un veicolo, una bicicletta, o un macchinario. O quando l'incapacità di percepire i rumori esterni può causare pericolo a te stesso o agli altri.
- L'utilizzo di queste cuffie limita la capacità di percepire i rumori circostanti, a prescindere dal volume di ascolto. Sii prudente quando indossi queste cuffie.

- Non farle cadere per terra, non sedertici sopra e non immergerle in acqua.
- Tienile lontano da fuoco, acqua e apparecchiature ad alta tensione.



Non adatto a bambini di età inferiore ai tre anni. Contiene pezzi di piccole dimensioni che possono causare soffocamento.



L'esposizione prolungata alla musica o a suoni ad alto volume può causare la perdita dell'udito. Per prevenire possibili danni all'apparato uditivo, non ascoltare musica a volume elevato per lunghi periodi di tempo.



Non è un rifiuto domestico. Deve essere consegnato al punto di raccolta preposto al riciclo delle apparecchiature elettriche ed elettroniche.

PRODUKTÜBERSICHT

1. Ohrbügel
2. Technology technologischer
3. Mikrofon
4. Wiedergabe-/Pause-Taste
5. Taste zum Erhöhen der Lautstärke
6. Taste zum Senken der Lautstärke
7. LED-Anzeige
8. Micro-USB-Buchse

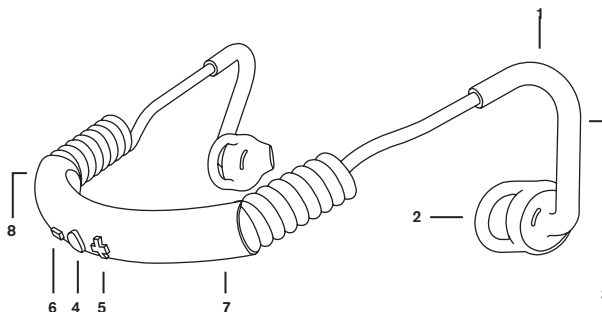

ANSCHALTEN
 Wiedergabe-/Pause-Taste drücken und zwei Sekunden lang halten.

AUSSCHALTEN
 Wiedergabe-/Pause-Taste drücken und zwei Sekunden lang halten.

VERBINDEN MIT EINER BLUETOOTH®-FÄHIGEN KLANGQUELLE

Befolge diese Anleitung, wenn du dein Headset zum ersten Mal mit einer Klangquelle (Smartphone, Tablet oder Computer) koppeln möchtest.

1. Aktiviere Bluetooth® bei deiner Klangquelle, entsprechend deren Bedienungsanleitung.

2. Wenn dein Headset ausgeschaltet ist:
 Wiedergabe-/Pause-Taste für drücken und fünf Sekunden lang halten.

Wenn dein Headset eingeschaltet ist:
 Headset ausschalten, dann Wiedergabe-/Pause-Taste drücken und fünf Sekunden lang halten.

Wenn dein Headset im Koppelmodus ist, blinkt die LED-Anzeige blau und das Headset piepst zweimal.

Wenn die Verbindung deines Headsets mit einer Klangquelle erfolgreich war, blinkt die LED-Anzeige weiß und das Headset piepst einmal.

Nach der ersten Kopplung werden die zwei Geräte automatisch verbunden, sobald sie eingeschaltet sind und sich in der Reichweite des jeweils anderen befinden (≤ 10 m).

LADEN

Verbinde dein Headset mithilfe des Micro-USB-Kabels mit einer USB-Stromquelle. Die LED-Anzeige leuchtet rot, solange das Headset lädt, und weiß, wenn es vollständig aufgeladen ist.

AUFSETZEN DES HEADSETS

1. Linken Ohrbügel in der linken Hand und rechten Ohrbügel in der rechten Hand halten (siehe Kennzeichnungen auf den Ohrstöpseln).
2. Headset so hinter dem Kopf halten, dass die Tasten nach außen zeigen.
3. Ohrbügel hinter deinen Ohren platzieren.
4. Ohrstöpsel in deine Ohren einsetzen. Ggf. hilft es, deine Ohrhäppchen dabei vorsichtig nach außen zu ziehen.
5. Viel Spaß!

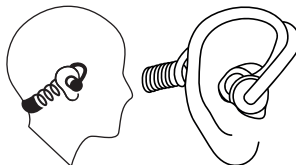

Hier ziehen →

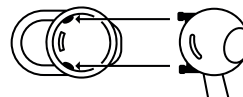
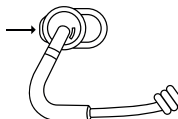

Tipp: Wenn die Ohrstöpsel nicht gut sitzen, probiere, sie durch eine andere Größe zu ersetzen (im Lieferumfang inbegriffen).

WICHTIG!

Beim Abnehmen der Ohrstöpsel-Abdeckungen **NICHT** am AnchorLoop ziehen. Stattdessen vorsichtig die Spitze des Ohrstöpsels in der Mitte zusammendrücken, hochziehen und sie dann abziehen.

STEUERELEMENTE

Das Headset verfügt über drei Tasten, mit denen du Musik abspielen oder anhalten, Anrufe entgegennehmen, die Lautstärke einstellen und zum nächsten oder vorigen Track springen kannst.

**Wiedergabe/Pause**

Einmal die Wiedergabe-/Pause-Taste drücken

**Anruf annehmen/beenden/ablehnen**

Einmal die Wiedergabe-/Pause-Taste drücken

**Lauter**

Einmal die Plus-Taste drücken

**Leiser**

Einmal die Minustaste drücken

**Nächstes Lied**

Plus-Taste drücken und halten

**Vorheriges Lied**

Minustaste drücken und halten







AKKUANZEIGE

Wie viel Akkuladung dir noch bleibt, siehst du, wenn du beide Lautstärketasten gleichzeitig drückst. Zwei Sekunden lang gedrückt halten, um die Anzeige zu aktivieren. Loslassen, um die Anzeige auszuschalten.

Etwa 0–40 % = LED-Anzeige blinkt schnell rot und es ertönt ein schnelles Piepsen.

Etwa 40–100 % = LED-Anzeige blinkt langsam weiß und es ertönt ein langsames Piepsen.

LED-ANZEIGE

 —————	 —————	 - - - - -	 - - - - -	 - - -	
Rot, kontinuierlich	Weiß, kontinuierlich	Blau, blinkend	Weiß, blinkend	Weiß, 10-Sekunden- Intervall	Aus
Akku wird geladen	Vollständig aufgeladen und mit einer Stromquelle verbunden	Koppelmodus, wartet auf das Koppeln	Wartet auf eine Verbindung	Verbunden und eingeschaltet	Headset ist ausgeschaltet oder im Normalbetrieb

PROBLEMLÖSUNG

Gerät lässt sich nicht einschalten

Lade das Headset mithilfe des USB-Kabels auf. Vergewissere dich, dass das Headset ausgeschaltet ist, bevor du versuchst, es einzuschalten.

Gerät lädt nicht

Vergewissere dich, dass die USB-Stromquelle eingeschaltet ist. Die LED-Anzeige leuchtet rot, wenn das Gerät lädt, und weiß, wenn der Akku vollständig aufgeladen ist.

Gerät lässt sich nicht koppeln

Reduziere die Entfernung zwischen den Geräten und bewege sie von eventuellen Interferenzen oder Hindernissen weg. Vergewissere dich, dass der Kopfhörer nicht bereits mit einer anderen Klangquelle verbunden ist. Deaktiviere Bluetooth® auf deiner Klangquelle und aktiviere es dann wieder.

Kein Klang

Vergewissere dich, dass das Headset eingeschaltet und verbunden ist. Stelle sicher, dass die Klangquelle Ton abspielt.

Schlechte Klangqualität

Reduziere die Entfernung zwischen den Geräten und bewege sie von eventuellen Interferenzen oder Hindernissen weg.

Zurücksetzen deines Headsets

Wenn die Probleme anhalten, versuche, dein Headset zurückzusetzen, indem du alle drei Tasten (Ein/Aus, Plus und Minus) gleichzeitig drückst.

WICHTIGE SICHERHEITSHINWEISE

- Stelle die Lautstärke deiner Klangquelle auf eine niedrige Stufe ein, bevor du das Headset verwendest.
- Verwende dieses Headset nicht beim Auto- oder Fahrradfahren, beim Betrieb von Maschinen oder wenn das Überhören von Umgebungsgeräuschen eine Gefahr für dich oder andere darstellen kann.
- Das Tragen dieses Headsets schränkt deine Fähigkeit, Umgebungsgeräusche wahrzunehmen, bei jeder Lautstärke ein. Sei daher bitte vorsichtig bei der Verwendung.

- Setze dich nicht auf das Headset, lass es nicht fallen und tauche es nicht unter Wasser.

- Halte das Headset von Feuer, Wasser und Hochspannungsanlagen fern.



Nicht für Kinder unter drei Jahren geeignet. Enthält Kleinteile, die ein Erstickungsrisiko darstellen.



Zu lange lauter Musik oder lauten Klängen ausgesetzt zu sein kann zum Verlust des Gehörs führen. Um Hörschäden vorzubeugen, sollte Musik nicht über einen längeren Zeitraum mit hoher Lautstärke gehört werden.



Dieses Gerät gehört nicht in den Hausmüll. Es sollte daher einer geeigneten Sammelstelle zum Recycling elektrischer und elektronischer Geräte zugeführt werden.

PRODUKTÖVERSIKT

1. Skalmar
2. AnchorLoop öronsnäckor
3. Mikrofon
4. Spela/Paus-knapp
5. Knapp för volymökning
6. Knapp för volymminskning
7. LED-indikator
8. Micro-USB kontakt

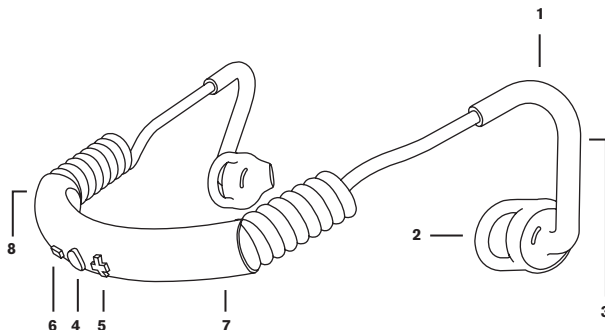

STARTA

Håll Spela/Paus-knappen intryckt i två sekunder.

STÄNGA AV

Håll Spela/Paus-knappen intryckt i två sekunder.

ANSLUTA TILL EN LJUDKÄLLA VIA BLUETOOTH®

Följ dessa anvisningar för att para ihop headsetet med en ljudkälla (mobiltelefon, surfplatta eller dator) första gången.

1. Aktivera Bluetooth® på ljudkällan enligt dess bruksanvisning.

2. Om headsetet är avstängt:

Håll Spela/Paus-knappen intryckt i fem sekunder.

Om headsetet är påslaget: Stäng av och håll sedan Spela/Paus-knappen intryckt i fem sekunder.

När headsetet sätts i hoppningsläge blinkar LED-indikatorn blått och två ljudsignaler avges.

När headsetet är hopparat med ljudkällan blinkar LED-indikatorn vitt och en ljudsignal avges.

Efter den första hoppningen ansluts de två apparaterna automatiskt när de är påslagna och inom räckvidd för varandra (≤ 10 meter).

LADDNING

Koppla headsetet till en ljudkälla via USB med strömförsörjning med micro USB-kabeln. LED-indikatorn lyser rött när laddning pågår och vitt full laddning.

SÄTTA PÅ HEADSETET

1. Håll den vänstra skalden med vänster hand och den högra skalden med höger hand (se märkningar på öronsnäckorna).
2. Placera headsetet bakom huvudet med knapparna vända utåt.
3. Placera skalmarna innanför öronen.
4. Placera öronsnäckorna ordentligt i öronen. Det kan hjälpa att sträcka lätt på öronen utåt.
5. Njut!

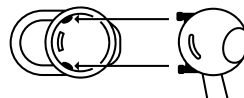
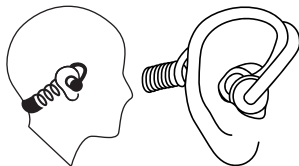

Tips: Om öronsnäckorna inte sitter bekvämt kan de bytas mot en annan storlek (ingår).

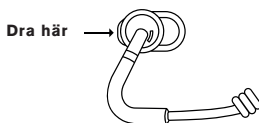
**VIKTIGT!**

Dra INTE i AnchorLoop-öglan när öronsnäckan tas bort. Nyp istället försiktigt i mitten av öronsnäckornas toppar, dra upp och skala av.

REGLAGE

På headsetet finns tre knappar för att spela/pausa musik, ta emot samtal, justera volymen och hoppa över spår.

**Spela/Paus**

Tryck en gång på Spela/Paus-knappen.

**Ta emot, avsluta och avvisa samtal**

Tryck en gång på Spela/Paus-knappen

**Öka volymen**

Tryck en gång på Plus-knappen

**Minska volymen**

Tryck en gång på Minus-knappen

**Nästa spår**

Håll Plus-knappen intryckt

**Föregående låt**

Håll Minus-knappen intryckt

BATTERIINDIKATOR

Aktuell batteriladdning visas genom att båda volymknapparna trycks in samtidigt. Håll dem intryckta i två sekunder för att aktivera indikatorn. Släpp knapparna för att avaktivera indikatorn.

Cirka 0–40 % = LED-indikatorn blinkar långsamt rött och en kort ljudsignal avges.

Cirka 40–100 % = LED-indikatorn blinkar långsamt vitt och en lång ljudsignal avges.

LED-INDIKATOR

					
Rött fast ljus	Vitt fast ljus	Blått blinkande ljus	Vitt blinkande ljus	Vitt blinkande ljus med tio sek. intervall	Av
Batteriet laddas	Full laddning och ansluten till strömkälla	Hoppningsläge, väntar på hoppning	Väntar på anslutning	Ansluten och påslagen	Headsetet är avslaget eller i normal användning

FELSÖKNING

Slås inte på

Ladda batteriet med hjälp av USB-kabeln. Se till att headsetet är avstängt innan det slås på.

Ingen laddning

Se till att källan med strömförsörjning via USB är påslagen. LED-indikatorn lyser rött när laddning pågår och vitt full laddning.

Ingen hoppning

Flytta apparaterna närmare varandra och bort från eventuella störningar. Se till att headsetet inte redan är anslutet till en annan ljudkälla. Koppla bort och aktivera sedan Bluetooth®-sökning på ljudkällan.

Inget ljud

Se till att headsetet är påslaget och anslutet. Se till att ljudkällan är i uppspelningsläge.

Dålig ljudkvalitet

Flytta apparaterna närmare varandra och bort från eventuella störningar.

Återställning av headsetet

Om problemen kvarstår, återställ headsetet genom att trycka på alla tre knapparna (På/Av, Plus och Minus) samtidigt.

VIKTIGA SÄKERHETSINSTRUKTIONER

- Ställ ljudkällan på låg volym innan headsetet börjar användas.
- Använd inte headsetet samtidigt som du kör ett motorfordon, cyklar eller hanterar en maskin, eller om oförmågan att uppfatta ljud utifrån kan innebära en risk för dig eller andra.
- Användning av headsetet begränsar din förmåga att uppfatta ljud omkring dig, oavsett uppspelningsvolym. Använd headsetet med försiktighet.

- Tappa inte, sitt inte på och vattendränk inte headsetet.

- Håll headsetet på avstånd från eld, vatten och strömförande utrustning.



- Ej lämpligt för barn under tre år. Innehåller små delar som kan innebära kvävningsrisk.



- Långvarig exponering för musik med hög volym kan orsaka hörselskador. Undvik hörselskador genom att inte lyssna med hög ljudvolym under lång tid.



- Får inte kastas bland hushållssopor. Apparaten ska istället sorteras som elektronikavfall för återvinning.

PRODUKTOVERSIKT

1. Ørekroker
2. EarClick Teknologi
3. Mikrofon
4. Spill av / pause-knapp
5. Pluss volumkontroll
6. Minus volumkontroll
7. LED-lampe
8. Micro-USB

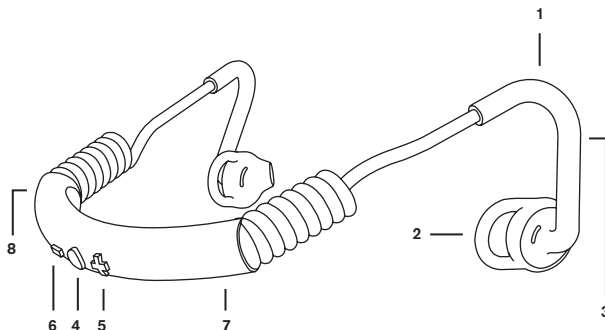

SLÅ PÅ

Trykk og hold inne Spill av / Pause-knappen i 2 sekunder.

SLÅ AV

Trykk og hold inne Spill av / Pause-knappen i 2 sekunder.

KOBLER TIL EN BLUETOOTH®-AKTIVERT LYDKILDE

Følg disse instruksjonene når du parer hodesettet med en lydkilde (smarttelefon, nettbrett eller datamaskin) for første gang.

1. Aktiver Bluetooth® på lydkilden etter dennes brukerhåndbok.

2. Hvis hodesettet er avslått: Trykk og hold inne Spill av / Pause-knappen i 5 sekunder.

Hvis hodesettet er påslått: Slå det av, og trykk og hold inne Spill av / Pause-knappen i 5 sekunder.

Når hodesettet er i paringsmodus, vil LED-lampen blinke blått, og hodesettet vil pipe 2 ganger.

Når hodesettet er koblet til en lydkilde, vil LED-lampen blinke hvitt, og hodesettet vil pipe 1 gang.

Enheter som er blitt paret før, vil kobles til automatisk når de er påslått og innenfor rekkevidde av hverandre (≤ 10 meter).

LADER

Koble hodesettet til en USB-strømkilde gjennom mikro-USB-kabelen. LED-lampen lyser rødt når hodesettet lader, og hvitt når det er fulladet.

SLIK TAR DU PÅ DEG HODESETTET

1. Hold den venstre ørekroken i venstre hånd, og den høyre ørekroken i høyre hånd (se merkene på ørepluggene).
2. Plasser hodesettet bak hodet med knappene vendt utover.
3. Plasser ørekrokkene bak ørene.
4. Sikre ørepluggene inni ørene. Det kan hjelpe å strekke øreflippene forsiktig utover.
5. Kos deg!

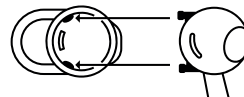
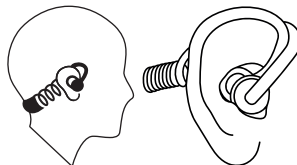

Tips: Hvis ørepluggene ikke sitter bra, prøv å bytte dem ut med en annen størrelse (inkludert).

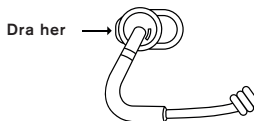
**VIKTIG!**

Når du fjerner trekket til ørepluggene, **IKKE** dra i AnchorLoop-en. Klyp i stedet forsiktig til ørepluggens nese i midten, dra opp, og skrell bakover.

KONTROLLER

Hodesettet har 3 knapper som lar deg spille av /pause musikk, svare på anrop, justere volum og bytte sanger.

**Spill av / Pause**

Trykk én gang på Spill av / Pause-knappen.

**Svar på/ Legg på / Avslå anrop**

Trykk én gang på Spill av / Pause-knappen

**Øk volum**

Trykk én gang på Pluss-knappen

**Senk volum**

Trykk én gang på Minus-knappen

**Neste sang**

Trykk og hold inne Pluss-knappen

**Forrige sang**

Trykk og hold inne Minus-knappen







BATTERIINDIKASJON

Viser hvor mye batteri du har igjen ved å trykke på begge volumknappene samtidig. Hold inne i 2 sekunder for å aktivere indikatoren. Slipp for å stoppe indikatoren.

Cirka 0–40 % = Hurtig rød blinking fra LED-lampen, og en hurtig pipelyd.

Cirka 40–100 % = Sakte hvit blinking fra LED-indikatoren, og en sakte pipelyd.

LED-LAMPE

					
Rød kontinuerlig	Hvit kontinuerlig	Blå blinking	Hvit blinking	Hvit 10 sek. intervall	Av
Batteri lader	Fulladet og tilkoblet en strømkilde	Paringsmodus, venter på paring	Venter på koble til	Tilkoblet og påslått	Hodesettet er avslått eller i normal drift

FEILSØKING

Slås ikke på

Lad hodesettet ved å bruke USB-kabelen. Sørg for at hodesettet er avslått før du prøver å slå det på.

Lader ikke

Sørg for at USB-strømkilden er påslått. LED-lampen lyser rødt når den lader, og hvitt når den er fulladet.

Parer ikke

Flytt enhetene nærmere hverandre og vekk fra all interferens og hindringer. Sørg for at hodesettet ikke allerede er tilkoblet en annen lydkilde. Deaktiver, og slå deretter på Bluetooth®-kommunikasjon på lydkilden.

Ingen lyd

Sørg for at hodesettet er påslått og tilkoblet. Sørg for at lydkilden spiller av.

Dårlig lyd kvalitet

Flytt enhetene nærmere hverandre og vekk fra all interferens og hindringer.

Tilbakestilling av hodesettet ditt

Hvis problemene vedvarer, prøv å tilbakestille hodesettet ved å trykke inn alle tre knappene (Av/På, Pluss og Minus) samtidig.

VIKTIGESIKKERHETSINSTRUKSJONER

- Angi lavt volum på lydkilden før du bruker hodesettet.
- Ikke bruk dette hodesettet mens du kjører bil, sykler eller bruker maskineri. Eller i situasjoner hvor det at du ikke kan høre eksterne lyder, kan utsette deg eller andre for fare.
- Bruk av dette hodesettet reduserer muligheten til å høre lyder rundt deg, uavhengig av lydvolume. Utvis forsiktighet når du bruker dette hodesettet.

- Ikke slipp eller sitt på hodesettet, eller la det komme under vann.
- Hold hodesettet unna ild, vann og høyspenningsutstyr.



Egner seg ikke for barn under tre år. Inneholder små deler som kan medføre kvelingsfare.



Langtidseksponering for høy musikk eller lyder kan medføre hørselstap. For å forhindre hørselstap, ikke bruk høyt volum over lengre perioder.



Dette er ikke husholdningsavfall. I stedet bør det bli utlevert til et passende mottak for resirkulering av elektrisk og elektronisk utstyr.

PRODUKOVERSIGT

1. Øresnegle
2. EarClick teknologi
3. Mikrofon
4. Afspilnings/pause-knap
5. Forøgelse af volumen
6. Formindskelse af volumen
7. LED-indikator
8. Micro USB-stik

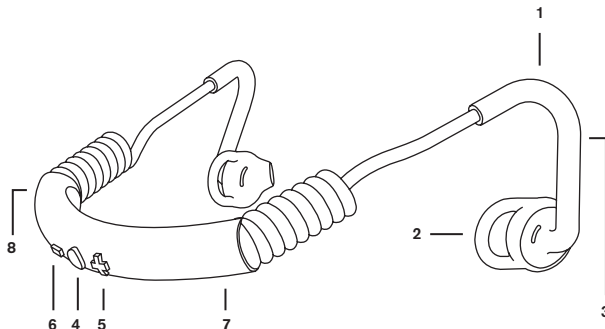

TÆND

Tryk og hold afspilnings/pause-knappen nede i 2 sekunder.

SLUK

Tryk og hold afspilnings/pause-knappen nede i 2 sekunder.

2. Hvis dit headset er slukket: Tryk og hold afspilnings/pause-knappen nede i 5 sekunder.

Hvis dit headset er tændt: Sluk for det, og tryk så og hold afspilnings/pause-knappen nede i 5 sekunder.

Efter den første parring, forbindes de to enheder automatisk, når de tændes i nærheden af hinanden (≤10 meter).

SÅDAN OPRETTES DER FORBINDELSE TIL EN BLUETOOTH®-KOMPATIBEL LYDKILDE

Følg disse instruktioner for at parre dit headset med en lydkilde (smartphone, tablet eller computer) for første gang.

1. Aktiver Bluetooth® på lydkilden i overensstemmelse med dens brugervejledning.

Når dit headset er i parringstilstand, blinker LED-indikatoren blåt, og headsettet bipper 2 gange.

Når dit headset har oprettet forbindelse med en lydkilde, blinker LED-indikatoren hvidt, og headsettet bipper 1 gang.

OPLADNING

Kobl dit headset til en USB-strømkilde vha. Micro USB-kablet. LED-indikatoren lyser rødt, mens headsettet oplades, og hvidt, når det er fuldt opladet.

SÅDAN TAGES HEADSETTET PÅ

1. Hold den venstre øresnegl i venstre hånd og den højre øresnegl i højre hånd (se markeringerne på hovedtelefonerne).
2. Sæt headsettet i nakken med knapperne udad.
3. Sæt øresneglene bag ørerne.
4. Sæt hovedtelefonerne i ørerne. Det kan hjælpe på at trække øreflippen forsigtigt udad.
5. Det var det!

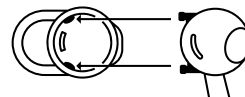
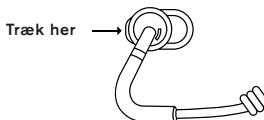
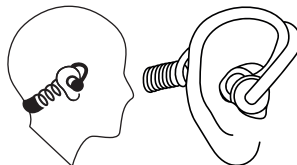

Tip: Hvis hovedtelefonerne ikke passer helt, kan du prøve at udskifte dem med en anden størrelse (medfølger).

VIGTIGT!

Når du fjerner hovedtelefonernes skum, MÅ DU IKKE trække i AnchorLoop. Tryk i stedet forsigtigt på høretelefonens spids i midten, træk den opad og så tilbage.

BETJENING

Headsettet har 3 knapper, der kan bruges til afspilning/pause af musik, besvarelse af opkald, justering af volumen og til at springe til næste nummer.

**Afspilning/pause**

Enkelt klik på afspilnings/pause-knappen.

**Besvar/læg på/afvis opkald**

Enkelt klik på afspilnings/pause-knappen

**Forøgelse af volumen**

Enkelt klik på plus-knappen

**Formindskelse af volumen**

Enkelt klik på minus-knappen

**Næste nummer**

Tryk og hold plus-knappen nede

**Foregående nummer**

Tryk og hold minus-knappen nede







BATTERIANGIVELSE

Se, hvor meget batteri, der er tilbage, ved at trykke på begge volumenknapper på samme tid. Hold den nede i 2 sekunder for at aktivere indikatoren. Slip for at slukke for indikatoren.

Ca. 0-40 % = hurtige røde blink på LED-indikatoren og en bippende lyd.

Ca. 40-100 % = langsomme hvide blink på LED-indikatoren og en langsom bippende lyd.

LED-INDIKATOR

 ———	 ———	 - - - -	 - - - -	 - -	
Rød kontinuerligt	Hvid kontinuerligt	Blå blink	Hvide blink	Hvid med intervaller på 10 sek.	Slukket
Batteri oplades	Fuldt opladet og forbundet med en strømkilde	Parringstilstand, venter på parring	Venter på forbindelse	Forbundet og tændt	Hovedtelefonerne er slukket eller i normal drift

FEJLFINDING

Tændes ikke

Oplad headsettet vha. USB-kablet.

Sørg for, at headsettet er slukket, før du prøver at tænde det.

Oplades ikke

Sørg for, at USB-strømkilden er tændt. LED-indikatoren er rød under opladning og hvid ved fuld opladning.

Parres ikke

Placer enhederne tættere på hinanden og væk fra eventuel interferens eller forhindringer. Sørg for, at headsettet ikke allerede er forbundet med en anden lydkilde. Deaktiver, og aktiver så Bluetooth®-kommunikation på lydquellen.

Ingen lyd

Sørg for, at headsettet er tændt og forbundet. Sørg for, at lydquellen afspiller noget.

Dårlig lyd kvalitet

Placer enhederne tættere på hinanden og væk fra eventuel interferens eller forhindringer.

Nulstilling af headsettet

Hvis der fortsat er problemer, kan du prøve at nulstille headsettet ved at trykke på alle tre knapper (tænd/sluk, plus og minus) på samme tid.

VIGTIGESIKKERHEDSINSTRUKTIONER

- Indstil lav volumen på lydquellen før brug af headsettet.
- Brug ikke headsettet som fører af et motoriseret køretøj, en cykel eller betjening af maskiner, eller steder, hvor det kan medføre fare for dig selv eller andre, hvis du ikke kan høre lydene omkring dig.
- Brug af headsettet begrænser din evne til at høre lyde omkring dig, uanset den indstillede volumen. Vær forsigtig ved brug af headsettet.

- Undlad at tabe eller sætte dig på headsettet, og undgå at nedsænke det i vand. Sæt dig ikke på headsettet, og undgå at nedsænke det i vand.

- Hold headsettet væk fra ild, vand, og udstyr med høj spænding.



Ikke egnet til børn på under tre år. Indeholder små dele, som kan medføre fare for kvælning.



At lytte til høj musik eller høje lyde i længere perioder kan medføre tab af hørelsen. For at undgå mulige høreskader er det vigtigt ikke at lytte til høj musik eller høje lyde i længere perioder.



Dette er ikke husholdningsaffald. Det skal afleveres til den relevante genbrugsstation til elektrisk og elektronisk udstyr.

YLEISTÄ TUOTTEESTA

1. Korvakoukut
2. EarClick Tekniikka
3. Mikrofoni
4. Toista/tauko-painike
5. Äänenvoimakkuuden säätö, nosto (plus)
6. Äänenvoimakkuuden säätö, lasku (miinus)
7. LED-merkkivalo
8. Mikro-USB-liitin

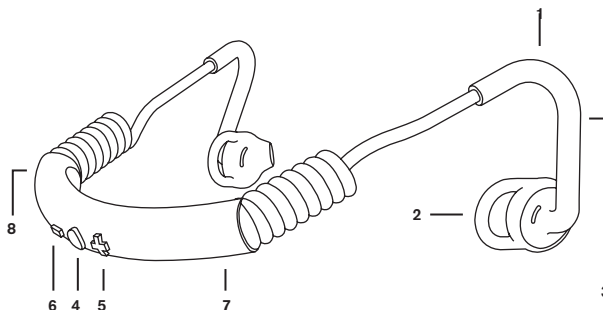

KÄYNNISTÄMINEN

Paina Toista/tauko-painiketta ja pidä sitä alhaalla kaksi sekuntia.

SAMMUTTAMINEN

Paina Toista/tauko-painiketta ja pidä sitä alhaalla kaksi sekuntia.

KYTKEMINEN BLUETOOTH®-OMINAISUUDELLA VARUSTETTUUN LÄHTEESEEN

Noudata näitä ohjeita suorittaessasi laiteparin muodostamista kuulokkeittesi ja äänilähteen (älypuhelin, taulumikro tai tietokone) välillä ensimmäistä kertaa.

1. Aktivoi äänilähteesi Bluetooth®-ominaisuus käyttöohjeiden mukaan.

2. Mikäli kuulokkeidesi virta ei ole

päällä: Paina ja pidä alhaalla Toista/tauko-painiketta viisi sekuntia.

Mikäli kuulokkeidesi virta on päällä:

Sammuta ne. Sen jälkeen paina ja pidä alhaalla Toista/tauko-painiketta viisi sekuntia.

Kun kuulokkeesi ovat siirtyneet laiteparin muodostustilaan, LED-merkkivalo vilkkuu sinisenä ja kuulokkeet piippaavat kaksi kertaa.

Kun kuulokkeesi liittäminen äänilähteeseen on onnistunut, LED-merkkivalo vilkkuu valkoisena ja kuulokkeet piippaavat kerran.

jälkeen kyseiset kaksi laitetta kytkeytyvät toisiinsa automaattisesti ollessaan päällä ja kantaman piirissä (≤ 10 metriä).

LATAUS

Kytke kuulokkeesi USB-virtalähteeseen mikro-USB-kaapelilla. LED-merkkivalo on punainen kuulokkeiden latauksen ollessa käynnissä ja valkoinen, kun kuulokkeet ovat latautuneet.

KUULOKKEIDEN LAITTO PÄÄHÄN

1. Pidä vasenta korvakoukkaa vasemmassa kädessä ja oikeanpuoleista korvakoukkaa oikeassa kädessä (katso korvanapeissa olevat merkinnät).
2. Aseta niskasanka pääsi taakse siten, että painikkeet osoittavat ulospäin.
3. Aseta korvakoukukset korviesi taakse.
4. Laita korvanapit korviesi sisään. Korvalahtien varovainen ulospäin vetäminen saattaa auttaa.
5. Hyvää kuunteluhetkeä!

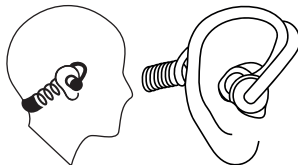

Vedä tästä →

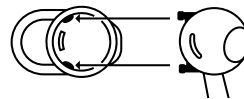
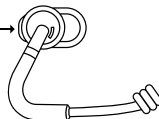

Vinkki: Mikäli korvanapit eivät tunnu sopivan, kokeile niiden vaihtamista johonkin toiseen kokoon (sisätyy pakkaukseen).

TÄRKEÄÄ!

Kun irrotat korvanappien kuoria, ÄLÄ vedä korvasangasta. Nipistä sen sijaan korvanapin kärkeä varovasti keskeltä, vedä ylös ja käännä sitten taakse.

SÄÄTIMET

Kuulokkeissa on kolme painiketta, joilla voit toistaa ja tauottaa musiikkia, vastata puheluihin, säätää äänenvoimakkuutta ja ohittaa ääniraitoja.

**Toista/tauko**

Yksi Toista/tauko-painikkeen napsautus.

**Vastaa puheluuun tai lopeta/hylkää se**

Yksi Toista/tauko-painikkeen napsautus

**Äänenvoimakkuuden lisääminen**

Yksi plus-painikkeen napsautus

**Äänenvoimakkuuden vähentäminen**

Yksi minus-painikkeen napsautus

**Siirtyminen seuraavaan kappaleeseen**

Paina ja pidä alhaalla plus-painiketta

**Palaaminen edelliseen kappaleeseen**

Paina ja pidä alhaalla minus-painiketta







AKUN LATAUKSEN ILMAISIN

Voit selvittää, paljonko akussa on varausta jäljellä painamalla molempia äänenvoimakkuuden säädön painikkeita samanaikaisesti. Pidä alhaalla kaksi sekuntia, jotta ilmaisimien aktivoituu. Ilmaisimien pysäytetään vapauttamalla painikkeet.

Noin 0–40 % = Nopea punainen LED-merkkivalon välkyntä ja nopea piippaava ääni.

Noin 40–100 % = Hidas valkoisen LED-merkkivalon välkyntä ja hidaskiippaava ääni.

LED-MERKKIVALO

					
Punainen jatkuva	Valkoinen jatkuva	Sininen välkky	Valkoinen välkky	Valkoinen kymmenen sekunnin välein	Pois päältä
Akku latautuu	Täysin latautunut ja liitetty virtalähteeseen	Laiteparin muodostamisen tila, odottaa muodostamista	Odottaa yhteyden muodostamista	Kytetty ja päällä	Kuulokkeet ovat pois päältä tai normaalissa toiminnassa

VIANETSINTÄ

Ei virtaa

Lataa kuulokkeet käyttämällä USB-kaapelia. Varmista, että kuulokkeesi ovat pois päältä ennen kuin yrität laittaa ne päälle.

Ei lataa

Varmista, että USB-virtalähde on päällä. LED-merkkivalo on punainen latauksen ollessa kesken ja valkoinen, kun akku on täysi.

Laiteparia ei pystytä muodostamaan

Siirrä laitteet lähemmäs toisiaan ja pois mahdollisen häiriön tai esteiden luota. Varmista, että kuulokkeita ei jo ole kytketty johonkin toiseen äänilähteeseen. Poista Bluetooth®-tietoliikenne käytöstä äänilähteestä ja ota se taas käyttöön.

Ei ääntä

Varmista, että kuulokkeet ovat päällä ja liitetyt. Varmista, että äänilähde toistaa sisältöä.

Huono äänenlaatu

Siirrä laitteet lähemmäs toisiaan ja pois mahdollisen häiriön tai esteiden luota.

Kuulokkeiden nollaus

Mikäli ongelma jatkuu, yritä nollata kuulokkeet painamalla kaikkia kolmea painiketta (päällä / pois päältä, plus ja minus) samanaikaisesti.

TÄRKEITÄ TURVAOHJEITA

- Aseta äänilähteeksi äänenvoimakkuus hiljaiselle ennen kuulokkeiden käyttöä.
- Älä käytä näitä kuulokkeita ajaessasi moottoriajoneuvoa, polkupyörää tai käyttäessäsi jotain konetta. Älä myöskään käytä kuulokkeita tilanteissa, jos kyvyttömyytesi kuulla ulkopuolisia ääniä saattaa aiheuttaa vaaraa sinulle tai muille.
- Näiden kuulokkeiden käyttö rajoittaa kykyäsi kuulla ympäristön ääniä kuunteluvoimakkuudesta riippumatta. Ole varovainen näitä kuulokkeita käyttäessäsi.

- Älä pudota kuulokkeita, istu niiden päälle tai päästä niitä uppoamaan veteen.

- Säilytä kuulokkeet poissa tulen, veden ja suuria jännitteitä käyttävien laitteiden läheisyydestä.



Ei alle 3-vuotiaille. Sisältää pieniä osia, jotka voivat aiheuttaa tukehtumisvaaran.



Pitkäaikaisesta kovaäänisellä musiikilla tai koville äänille altistumisesta saattaa seurata kuulon menetys. Kuulovaurioiden välttämiseksi suosittelemme, ette kuuntele musiikkia pitkään suurella äänenvoimakkuudella.



Tämä ei ole talousjäte. Sen sijaan se on toimitettava asianmukaisesti elektronisten ja sähkölaitteiden keräyspisteeseen.

PRODUCTOVERZICHT

1. Oorhaakjes
2. EarClick technologie
3. Microfoon
4. Afspeel-/pauzeknop
5. Knop voor volume omhoog
6. Knop voor volume omlaag
7. Ledindicator
8. Micro-USB-poort

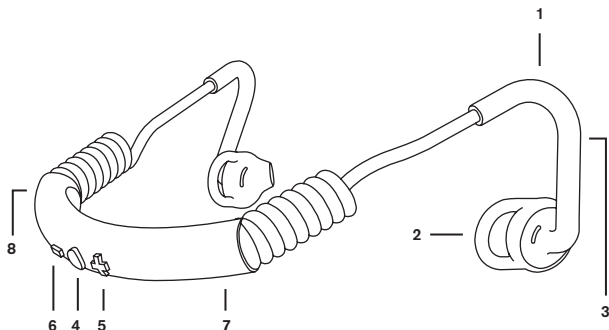

AANZETTEN

Houd de Afspeel-/pauzeknop 2 seconden ingedrukt.

UITZETTEN

Houd de Afspeel-/pauzeknop 2 seconden ingedrukt.

VERBINDEN MET EEN GELUIDSBRON MET BLUETOOTH®

Volg deze instructies wanneer je je headset voor de eerste keer koppelt aan een geluidsbron (smartphone, tablet of computer).

1. Activeer Bluetooth® op je geluidsbron volgens de gebruiksaanwijzing.

2. Als je headset uitgeschakeld is:

Houd de Afspeel-/pauzeknop 5 seconden ingedrukt.

Als je headset ingeschakeld is:

Zet deze uit en houd dan de Afspeel-/pauzeknop 5 seconden ingedrukt.

Als je headset bezig is met verbinden, zal de ledindicator blauw knipperen en geeft de headset 2 piepjes.

Als je headset succesvol verbonden is met een geluidsbron, zal de ledindicator wit knipperen en piept de headset 1 keer.

Na de eerste verbinding maken de twee apparaten automatisch verbinding met elkaar als ze worden aangezet en ze zich vlak bij elkaar bevinden (≤ 10 meter).

OPLADEN

Sluit je headset aan op een USB-kraftbron met de micro-USB-kabel. De ledindicator is rood tijdens het opladen van de headset, en wit als deze volledig is opgeladen.

OPZETTEN VAN DE HEADSET

1. Houd het linkeroorhaakje in je linkerhand en het rechteroorhaakje in je rechterhand (zie de markeringen op de oordopjes).
2. Plaats de headset op je achterhoofd met de knoppen aan de buitenkant.
3. Plaats de oorhaakjes achter je oren.
4. Stop de oordopjes in je oren.
Het kan helpen als je je oorlellen voorzichtig iets naar buiten trekt.
5. Veel plezier!

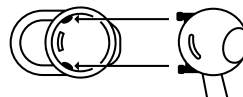
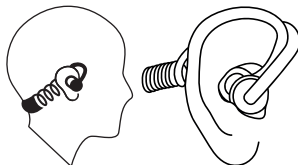

Tip: Als de oordopjes niet goed passen, probeer dan een ander formaat (inbegrepen).

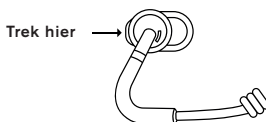
**BELANGRIJK!**

Als je de kapjes van de oordopjes verwijdert, trek dan **NIET** aan de verankeringslus. Knijp in plaats daarvan voorzichtig in het midden van het oordopje, trek omhoog en en dan los.

BESTURINGSKNOPPEN

De headset heeft 3 knoppen voor het afspelen/pauzeren van muziek, het aannemen van telefoontjes, het overslaan van nummers.

**Afspelen/pauzeren**

Klik eenmaal op de Afspelen-/pauzeknop.

**Opnemen/ophangen/gesprek weigeren**

Klik eenmaal op de Afspelen-/pauzeknop

**Volume verhogen**

Klik eenmaal op de Plus-knop

**Volume verlagen**

Klik eenmaal op de Min-knop

**Volgende nummer**

Houd de Plus-knop ingedrukt

**Vorige nummer**

Houd de Min-knop ingedrukt







BATTERIJ-INDICATOR

Bekijk hoeveel de batterij nog opgeladen is door beide volumeknoppen tegelijkertijd in te drukken. Houd ze 2 seconden ingedrukt om de indicator te activeren. Laat los om de indicator te stoppen.

Ong. 0-40% = de ledindicator knippert snel en rood, en geeft een snel piepend geluid.

Ong. 40-100% = de ledindicator knippert langzaam en wit, en geeft een langzaam piepend geluid.

LEDINDICATOR

 —————	 —————	 - - - - -	 - - - - -	 - - -	
Rood (continu)	Wit (continu)	Blauw (knipperend)	Wit (knipperend)	Wit (10 sec. interval)	Uit
Batterij laadt op	Volledig opgeladen en verbonden met een krachtbron	Verbindingsmodus, wacht op verbinding	Wacht op verbinding	Verbonden en ingeschakeld	Headset staat uit of wordt normaal gebruikt

PROBLEEMOPLOSSING

Gaat niet aan

Laad de headset op met de USB-kabel. Zorg ervoor dat de headset uitstaat voordat je deze wilt aanzetten.

Laadt niet op

Zorg ervoor dat de USB-krachtbron aanstaat. De ledindicator is rood tijdens het opladen en wit als de headset volledig is opgeladen.

Maakt geen verbinding

Breng de apparaten dichterbij elkaar en buiten bereik van interferentie of belemmering. Zorg ervoor dat de headset niet al met een andere geluidsbron is verbonden. Schakel Bluetooth®-communicatie uit en aan op de geluidsbron.

Geen geluid

Zorg ervoor dat de headset aanstaat en verbonden is. Zorg ervoor dat de geluidsbron afspeelt.

Slechte geluidskwaliteit

Breng de apparaten dichterbij elkaar en buiten bereik van interferentie of belemmering.

Je headset resetten

Als de problemen blijven bestaan, probeer dan je headset te resetten door alle drie de knoppen (Aan/uit, Plus en Min) tegelijkertijd in te drukken.

BELANGRIJKE VEILIGHEIDSINSTRUCTIES

- Stel je geluidsbron in op laag volume voordat je de headset gebruikt.
- Gebruik deze headset niet tijdens het besturen van een motorvoertuig, fiets of tijdens het bedienen van apparatuur. Of in situaties waarin het niet kunnen horen van geluiden van buitenaf een gevaar kan opleveren voor jou of anderen.
- Het gebruik van deze headset beperkt je capaciteit om geluiden om je heen te horen, ongeacht het geluidsvolume. Wees voorzichtig bij het gebruik van deze headset.

- Laat de headset niet vallen, ga er niet op zitten en houd hem buiten bereik van water.
- Buiten bereik houden van vuur, water en hoogspanningsapparatuur.



Niet geschikt voor kinderen tot drie jaar. Bevat kleine onderdelen die verstikkingsgevaar kunnen veroorzaken.



Langdurige blootstelling aan luide muziek of geluid kan gehoorbeschadiging veroorzaken. Luister niet gedurende langere tijd op hoge geluidsniveaus om schade aan het gehoor te voorkomen.



Dit is geen huisvuil. Het dient te worden overhandigd bij het juiste verzamelpunt voor hergebruik van elektrische en elektronische apparatuur.

VISÃO GERAL DO PRODUTO

1. Ganchos de orelha
2. EarClick tecnologia
3. Microfone
4. Botão Reproduzir/Pausa
5. Controlo de volume – aumentar
6. Controlo de volume – diminuir
7. Indicador LED
8. Conector micro USB

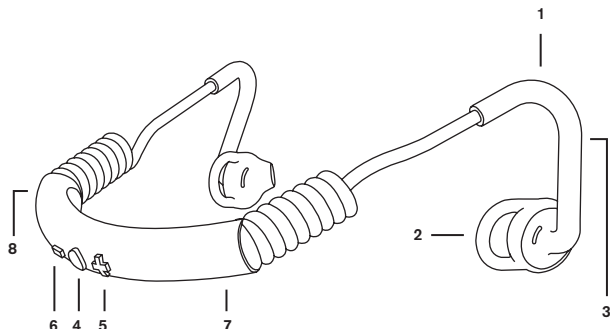

LIGAR

Mantém pressionado o botão Reproduzir/Pausa durante dois segundos.

DESLIGAR

Mantém pressionado o botão Reproduzir/Pausa durante dois segundos.

LIGAÇÃO A UMA FONTE DE SOM ATIVADA POR BLUETOOTH®

Segue os passos que se seguem para sincronizar os auscultadores com uma fonte de som (smartphone, tablet ou computador) pela primeira vez.

1. Ativa a função Bluetooth® na tua fonte de som, de acordo com o respetivo manual de instruções.

2. Se os teus auscultadores estiverem desligados: mantém pressionado o botão Reproduzir/Pausa durante 5 segundos.

Se os teus auscultadores estiverem ligados: desliga-os e, em seguida, mantém pressionado o botão Reproduzir/Pausa durante 5 segundos.

Quando os teus auscultadores tiverem entrado no modo de sincronização, o indicador LED irá piscar a azul e os auscultadores emitirão um aviso sonoro duas vezes.

Quando os teus auscultadores tiverem estabelecido com sucesso a conexão com uma fonte de som, o indicador LED irá piscar a branco e os auscultadores emitirão um aviso sonoro uma vez.

Após a sincronização inicial, os dois aparelhos estabelecerão ligação automaticamente sempre que se encontrarem ligados e dentro do alcance um do outro (≤ 10 metros).

CARREGAMENTO

Liga os auscultadores a uma fonte de alimentação USB com o cabo micro USB. O indicador LED fica vermelho durante o carregamento e branco quando está totalmente carregado.

COMO COLOCAR OS AUSCULTADORES

1. Segura o gancho para a orelha esquerda na tua mão esquerda e o gancho para a orelha direita na tua mão direita (ver as marcas nos auriculares).
2. Coloca os auscultadores atrás da cabeça com os botões voltados para fora.
3. Coloca os ganchos atrás das orelhas.
4. Prende os auriculares nos ouvidos. Esticar os lóbulos das orelhas suavemente para trás pode ajudar.
5. Diverte-te!

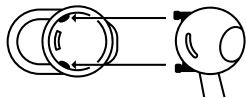
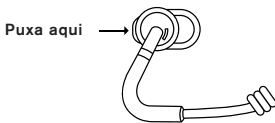
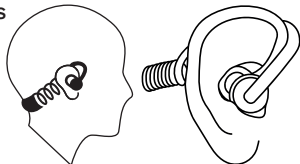

Dica: se os auriculares não se ajustarem bem, experimenta substituí-los por outros de outro tamanho (incluídos).

IMPORTANTE!

Quando retirares o invólucro dos auriculares, NÃO puxes o AnchorLoop. Em vez disso, aperta cuidadosamente a ponta dos auriculares no centro, puxa para cima e, em seguida, retira o envólucro para trás.

CONTROLOS

Os auscultadores têm três botões que permitem reproduzir/fazer pausa na música, atender chamadas, ajustar o volume e saltar faixas.



Reproduzir/Pausa

Um só clique no botão Reproduzir/Pausa.



Atender/Desligar/Rejeitar chamadas

Um só clique no botão Reproduzir/Pausa



Aumentar o volume

Um só clique no botão Mais



Diminuir o volume

Um só clique no botão Menos



Próxima música

Prime e mantém premido o botão Mais



Música anterior

Prime e mantém premido o botão Menos







INDICAÇÃO DO ESTADO DA BATERIA

Vê quanta carga de bateria te resta premindo ambos os botões do volume ao mesmo tempo. Mantém premidos durante dois segundos para ativar o indicador. Solta para parar o indicador.

Aprox. 0–40% = o indicador LED pisca rapidamente a vermelho e emite um aviso sonoro rápido.

Aprox. 40–100% = o indicador LED pisca lentamente a branco e emite um aviso sonoro lento.

INDICADOR LED

					
Vermelho contínuo	Branco contínuo	Azul intermitente	Branco intermitente	Branco a cada 10 s	Desligado
Carregamento da bateria	Carga completa e ligada a uma fonte de alimentação	Modo de sincronização, a aguardar para sincronizar	A aguardar para estabelecer ligação	Ligação estabelecida e ligada	Os auscultadores estão desligados ou em funcionamento normal

RESOLUÇÃO DE PROBLEMAS

Não é possível ligar

Carrega os auscultadores com o cabo USB. Assegura-te de que os teus auscultadores estão desligados antes de tentares ligá-los.

Não é possível carregar

Certifica-te de que a fonte de alimentação USB está ligada. O indicador LED está vermelho durante o carregamento e branco quando se encontra totalmente carregado.

Não é possível sincronizar

Aproxima mais os dispositivos um do outro e afasta-os de qualquer interferência ou obstrução. Assegura-te de que os auscultadores não estão já ligados a uma fonte de som diferente. Desativa e ativa a comunicação por Bluetooth® na tua fonte de som.

Sem som

Certifica-te de que os auscultadores estão ligados e de que foi estabelecida ligação. Certifica-te de que a fonte de som está a reproduzir.

Baixa qualidade sonora

Aproxima mais os dispositivos um do outro e afasta-os de qualquer interferência ou obstrução.

Reconfigurar os teus auscultadores

Caso os problemas permaneçam, experimenta reiniciar os teus auscultadores premindo os três botões (Ligar/Desligar, Mais e Menos) ao mesmo tempo.

- Não deixes cair os auscultadores, não te sentes sobre eles, nem os deixes imersos em água.

- Mantém os auscultadores afastados do fogo, da água e de equipamento de alta tensão.



Produto não adequado para crianças com idade inferior a três anos. Contém peças pequenas que podem provocar asfixia.

INSTRUÇÕES DE SEGURANÇA IMPORTANTES

- Antes de utilizares os auscultadores reduz o volume da tua fonte de som.

- Não uses estes auscultadores enquanto estiveres a operar um veículo motorizado, uma bicicleta ou maquinaria. O mesmo se aplica quando a tua incapacidade de ouvir os sons exteriores pode representar um perigo para ti ou para os outros.

- A utilização destes auscultadores limita a tua capacidade de ouvir os sons à tua volta, independentemente do volume de audição. Recomenda-se o uso prudente destes auscultadores.



A exposição prolongada a música ou sons altos pode provocar a diminuição da capacidade auditiva. Para evitar possíveis lesões auditivas, não ouças com um volume elevado durante períodos longos.



Este produto não é um resíduo doméstico. Em vez disso, deve ser depositado no ponto de recolha correspondente para reciclagem do equipamento eletrónico e elétrico.

КРАТКАЯ ИНФОРМАЦИЯ О ПРОДУКТЕ

1. Наушники
2. EarClick технология
3. Микрофон
4. Кнопка «Воспроизведение/Пауза»
5. Регулятор повышения громкости
6. Регулятор снижения громкости
7. Светодиодный индикатор
8. Разъем Micro USB

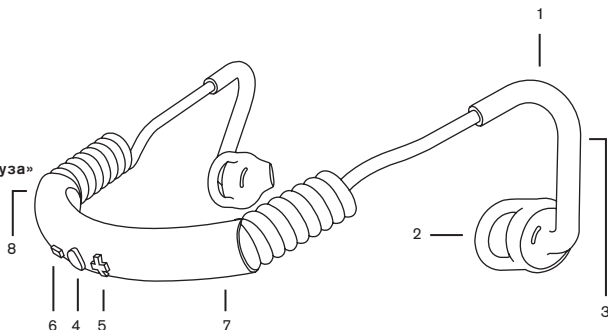

ВКЛЮЧЕНИЕ

Нажмите и удерживайте кнопку «Воспроизведение/Пауза» в течение 2 секунд.



ВЫКЛЮЧЕНИЕ

Нажмите и удерживайте кнопку «Воспроизведение/Пауза» в течение 2 секунд.

ПОДКЛЮЧЕНИЕ К ИСТОЧНИКУ ЗВУКА С ТЕХНОЛОГИЕЙ BLUETOOTH®

При первом подключении наушников к источнику звука (смартфону, планшету или компьютеру) выполните следующие действия.

1. Активируйте функцию Bluetooth® на вашем источнике звука в соответствии с руководством пользователя.

2. Если наушники выключены:

нажмите и удерживайте кнопку «Воспроизведение/Пауза» в течение 5 секунд.

Если наушники включены:

выключите их, затем нажмите и удерживайте кнопку «Воспроизведение/Пауза» в течение 5 секунд.

Когда наушники начнут подключение, светодиодный индикатор мигнет синим цветом, и гарнитура издает 2 звуковых сигнала.

После успешного подключения наушников к источнику звука светодиодный индикатор мигнет белым, и гарнитура издает 1 звуковой сигнал.

to Два устройства будут подключаться друг к другу автоматически при включении и нахождении в определенном диапазоне друг от друга (до 10 метров).

ЗАРЯДКА

Подключите наушники к источнику питания USB с помощью кабеля Micro USB. Светодиодный индикатор при зарядке горит красным, а при полном заряде — белым цветом.

КАК НАДЕТЬ НАУШНИКИ

1. Возьмите левый заушник в левую руку, а правый — в правую (см. маркировку на наушниках).
 2. Разместите гарнитуру за головой так, чтобы кнопки оказались с внешней стороны.
 3. Заведите заушники за уши.
 4. Вставьте наушники в уши.
- Для удобства вы можете немного оттянуть мочки.
5. Наслаждайтесь!

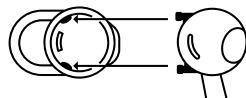
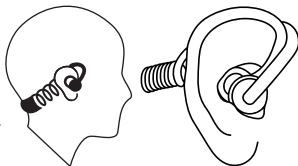

Подсказка. Если после вставления наушников вам некомфортно, поменяйте размер вкладышей (вкладыши других размеров входят в комплект).

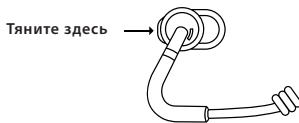
**ВАЖНО:**

Снимая насадки наушников, НЕ ТЯНИТЕ за петли насадок. Вместо этого осторожно зажмите кончики насадок по центру, потяните вверх, затем в сторону.

ЭЛЕМЕНТЫ УПРАВЛЕНИЯ

Наушники оснащены тремя кнопками, с помощью которых вы можете воспроизводить музыку, ставить ее на паузу, отвечать на звонки, настраивать звук и пропускать композиции.

**Воспроизведение/пауза**

Нажмите кнопку «Воспроизведение/Пауза».

**Ответ на звонок/Отключение/**

Отклонения звонка

Нажмите кнопку «Воспроизведение/Пауза»

**Увеличение громкости**

Нажмите кнопку со знаком «плюс»

**Уменьшение громкости**

Нажмите кнопку со знаком «минус»

**Следующая композиция**

Нажмите и удерживайте кнопку «плюс»

**Предыдущая композиция**

Нажмите и удерживайте кнопку со знаком «минус»







ИНДИКАТОР БАТАРЕИ

Чтобы увидеть, насколько заряжена батарея, нажмите обе кнопки регулирования звука одновременно. Удерживайте нажатие в течение 2 секунд для активации индикатора. Отпустите их, чтобы выйти.

Приблизительно 0–40 % — световой индикатор быстро мигает красным, и наушники издают короткий звуковой сигнал.

Приблизительно 40–100 % — световой индикатор медленно мигает белым, и наушники издают медленный звуковой сигнал.

СВЕТОДИОДНЫЙ ИНДИКАТОР

					
Красный горит непрерывно	Белый горит непрерывно	Мигает синим цветом	Мигает белым цветом	Мигает белым цветом с интервалом в 10 сек.	Не горит
Аккумулятор заряжается	Устройство полностью заряжено и подключено к источнику питания	Режим подключения, ожидается подключения	Ожидает подключения	Подключено и включено	Наушники выключены или эксплуатируются в штатном режиме

УСТРАНЕНИЕ НЕИСПРАВНОСТЕЙ

Устройство не включается
Зарядите наушники, используя USB-набель. Перед попыткой включить наушники убедитесь, что они выключены.

Устройство не заряжается
Убедитесь, что источник питания USB включен. Светодиодный индикатор зарядке горит красным, а при полном заряде — белым цветом.

Не удается выполнить сопряжение
Поместите устройства ближе друг к другу и отодвиньте подальше от источника помех или препятствия.

Убедитесь, что наушники не подключены к другому источнику звука. Выключите и снова включите Bluetooth® на источнике звука.

Нет звука

Убедитесь, что наушники включены и подключены к источнику звука.
Убедитесь, что источник звука находится в режиме воспроизведения.

Плохое качество звука

Поместите устройства ближе друг к другу и отодвиньте подальше от источника помех или препятствия.

Перезагрузка наушников
Если неисправность не устранена, попробуйте перезагрузить наушники, нажав все три кнопки (Вкл/Выкл, Плюс и Минус) одновременно.

ПРАВИЛА ТЕХНИКИ БЕЗОПАСНОСТИ

- Прежде чем пользоваться наушниками, установите на источнике звука небольшую громкость.
- Не используйте эти наушники во время управления автомобилем, велосипедом или техникой. Также не используйте наушники при любых других обстоятельствах, когда ограничение слуха может представлять собой опасность для вас или окружающих.
- Использование этих наушников ограничивает вашу возможность слышать окружающие звуки независимо от уровня громкости воспроизведения. Пожалуйста, соблюдайте меры предосторожности при использовании этих наушников.
- Не роняйте наушники, не садитесь на них и не погружайте их в воду.

Берегите наушники от огня, воды и высоковольтного оборудования.

Не подходит для детей в возрасте до 3-х лет. Содержит мелкие детали, которые могут представлять опасность удушья.



В результате длительного воздействия громкой музыки возможна потеря слуха. Для предотвращения возможного повреждения слуха не слушайте громкую музыку на протяжении длительного времени.



Наушники не относятся к бытовым отходам. Их следует сдать в специализированный пункт приема вторсырья для последующей переработки электрического и электронного оборудования.



ÜRÜNE GENEL BAKIŞ

1. Kulak kancaları
2. EarClick teknoloji
3. Mikrofon
4. Oynat/Duraklat düğmesi
5. Artı ses düzeyi kontrolü
6. Eksi ses düzeyi kontrolü
7. LED göstergesi
8. Mikro USB jak

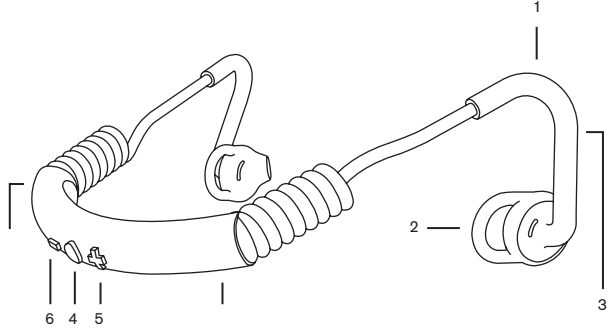
**AÇMA**

Oynat/Duraklat düğmesine 2 saniye boyunca basın ve tutun.

**KAPAMA**

Oynat/Duraklat düğmesine 2 saniye boyunca basın ve tutun.

BİR BLUETOOTH® ETKİN SES KAYNAĞINI BAĞLAMA

Kulaklığınızı ilk kez bir ses kaynağı (akıllı telefon, tablet veya bilgisayar) ile eşleştirdiğinizde bu talimatları izleyin.

1. Kullanıcı kılavuzuna göre ses kaynağınızda Bluetooth®'u etkinleştirin.

2. Kulaklığınız kapatılırsa: Oynat/Duraklat düğmesine 5 saniye boyunca basın ve tutun.

Kulaklığınız açılırsa: Kapatın ve ardından Oynat/Duraklat düğmesine 5 saniye boyunca basın ve tutun.

Kulaklığınız eşleştirme moduna girdiğinde, LED gösterge mavi yanmaya başlayacak ve kulaklık 2 kez bip sesi çıkaracaktır.

Kulaklığınız bir ses kaynağına başıyla bağlı olduğunda, LED gösterge beyaz yanıp sönecek ve kulaklık 1 kez bip sesi çıkaracaktır.

İk eşleştirmeden sonra, iki cihaz açık duruma getirildiklerinde ve birbirlerinin menzili içindeyken (≤ 10 metre) otomatik olarak bağlanacaktır.

ŞARJ ETME

Kulaklığınızı mikro USB kablusunu kullanarak bir USB güç kaynağına takın. LED gösterge ışığı, kulaklık şarj olurken kırmızı ve tam şarj olduğunda beyazdır.

KULAKLIK NASIL TAKILMALI

1. Sol kulak kancasını sol elinizle ve Sağ kulak kancasını sağ elinizle tutun (kulaklıklar üzerindeki işaretlere bakın).
2. Kulaklığı başınızın arkasına düğmeler dışı bakacak şekilde yerleştirin.
3. Kulak kancalarını kulaklarınızın arkasına yerleştirin.
4. Kulaklıkları kulak içine yerleştirip güvenceye alın.
Kulak memelerinizi nazikçe dışı doğru çekmek yardımcı olabilir.
5. Keyfini çıkarın!

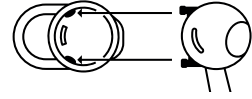
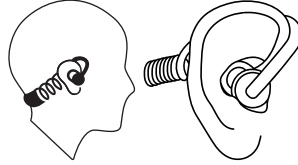

İpucu: Kulaklıklar iyi bir şekilde uymadığında, bunları başka bir boyuttakilerle değiştirmeyi deneyin (dahildir).

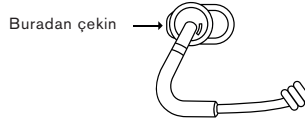
**ÖNEMLİ!**

Kulaklık kapaklarını çıkarırken, AnchorLoop'u ÇEKMEYİN. Bunun yerine kulaklığın burnunu ortadan dikkatlice kıştırın, yukarı çekin ve ardından geriye doğru ayırın.

KONTROLLER

Kulaklık müziği oynatmanıza/duraklatmanıza, çağrıları yanıtlamanıza, sesi ayarlamana ve parçaları geçmenize izin veren 3 düğmeye sahiptir.

**Oynat/Duraklat**

Oynat/Duraklat düğmesine bir kez tıklayın.



Çağrıları Yanıt Verme/Kapama/Reddetme Oynat/Duraklat düğmesine bir kez tıklayın



Sesi artırma Artı düğmesine bir kez tıklayın



Sesi azaltma

Eksi düğmesine bir kez tıklayın



Sonraki şarkı

Artı düğmesine basın ve tutun



Önceki şarkı

Eksi düğmesine basın ve tutun

PİL GÖSTERGESİ

Pil şarjının ne kadar kaldığını her iki ses düğmesine aynı anda basarak görün. Göstergesi etkinleştirmek için 2 saniye boyunca basılı tutun. Durdurmak için aç göstergesi.

Yakl. %0-40 = LED Göstergesinden hızlı kırmızı yanıp sönmeler ve hızlı bir bipleme sesi.

Yakl. %40-100 = LED Göstergesinden yavaş beyaz yanıp sönmeler ve yavaş bir bipleme sesi.

LED GÖSTERGESİ

Kırmızı süreklî	Beyaz süreklî	Mavi yanıp sönüyor	Beyaz yanıp sönüyor	Beyaz 10sn aralık	Kapalı
Pil şarj ediyor	Tam şarjlı ve bir güç kaynağına bağlı	Eşleşme modu, eşleşmek için bekliyor	Bağlanmak için bekliyor	Bağlı ve açık	Kulaklıklar kapalı veya normal çalışmaktadır

SORUN GİDERME

Açılmıyor
USB kablounuz kullanarak kulaklığınızı şarj edin. Açmaya çalışmadan önce, kulaklığın kapalı olduğundan emin olun.

Şarj etmiyor
USB güç kaynağının açık olduğundan emin olun. LED göstergesi ışığı, şarj olurken kırmızı ve tam şarj olduğunda beyazdır.

Eşleşme yok
Cihazları herhangi bir parazit veya engelden uzakta birbirine yaklaştırın. Kulaklığın farklı bir ses kaynağına bağlanmadığından emin olun. Ses kaynağında Bluetooth® iletişimi devre dışı bırakın, sonra etkinleştirin.

Ses yok
Kulaklığın açık ve bağlı olduğundan emin olun. Ses kaynağının çalıştığından emin olun.

Kötü ses kalitesi
Cihazları herhangi bir parazit veya engelden uzakta birbirine yaklaştırın.

Kulaklığınızı sıfırlama
Sorunlar varsa, üç düğmenin hepsine (Açık/Kapalı, Artı ve Eksi) aynı anda basarak kulaklığı sıfırlamaya çalışın.

ÖNEMLİ GÜVENLİK TALİMATLARI

- Kulaklığı kullanmadan önce ses kaynağının ses düzeyini düşük olarak ayarlayın.
- Bir motorlu taşıt, bisiklet veya makine çalıştırılırken bu kulaklığı kullanmayın. Ve dışarıdaki sesleri duyamamanız siz veya diğerleri için bir tehlikeye yol açabileceği durumlarda kullanmayın.
- Bu kulaklığın kullanılması, dinleme ses düzeyine bakılmaksızın, etrafınızdaki sesleri duyma yeteneğinizi sınırlandırır. Bu kulaklığı kullanırken dikkatli olun.

- Kulaklığı düşürmeyin veya üzerine oturmayın veya suya daldırılmasına izin vermeyin.

- Kulaklığı ateş, su ve yüksek gerilim ekipmanından uzak tutun.



Üç yaş altındaki çocuklar için uygun değildir. Boğulma tehlikesine yol açabilecek küçük parçaları içerir.



Yüksek düzeyde müzik veya seslere uzun süreli maruz kalmak, işitme kaybına yol açabilir. Olası işitme zararını önlemek için, uzun süreler boyunca yüksek ses düzeylerinde dinlemeyin.



Bu, bir ev aleti değildir. Bunun yerine, elektrikli ve elektronik ekipmanın yeniden dönüşümü için geçerli alım noktasına teslim edilmelidir.

ภาพรวมของผลิตภัณฑ์

1. หูฟังแบบเกี่ยวหู
2. EarClick เทคโนโลยี
3. ไมโครโฟน
4. ปุ่ม เล่น/หยุด
5. ปุ่มปรับเสียง บวก
6. ปุ่มปรับเสียง ลบ
7. ไฟแอลอีดีแสดงสถานะ
8. แจ็ค Micro USB

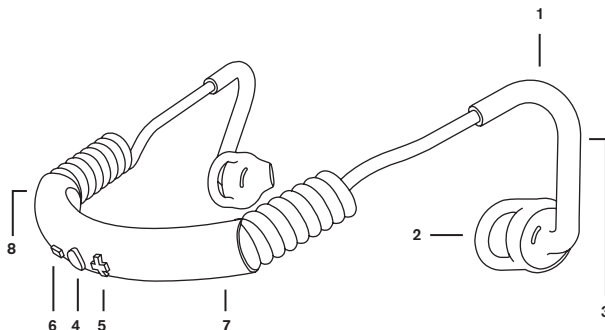

เปิดสวิตช์
กดปุ่ม เล่น/หยุด ค้างไว้ 2 วินาที

ปิดสวิตช์
กดปุ่ม เล่น/หยุด ค้างไว้ 2 วินาที

การเชื่อมต่อแหล่งกำเนิดเสียงที่มีคุณสมบัติบลูทูธ (BLUETOOTH®) โปรดทำตามคำแนะนำต่อไปนี้เมื่อต่อหูฟังเข้ากับแหล่งกำเนิดเสียง (สมาร์ตโฟน, แท็บเล็ต, คอมพิวเตอร์) เป็นครั้งแรก

1. เปิดใช้งานบลูทูธ (Bluetooth®) ของแหล่งกำเนิดเสียงของคุณโดยทำตามคู่มือการใช้งาน

2. หากหูฟังของคุณเปิดการทำงานอยู่: กดปุ่ม เล่น/หยุด ค้างไว้ 5 วินาที หากหูฟังของคุณเปิดการทำงานอยู่: ให้ปิดการทำงานของหูฟัง แล้วกดปุ่ม เล่น/หยุด ค้างไว้ 5 วินาที

เมื่อหูฟังของคุณเข้าสู่โหมดจับคู่ ไฟแอลอีดีแสดงสถานะจะกะพริบเป็นสีฟ้า และหูฟังจะส่งเสียงบีบ 2 ครั้ง

เมื่อเชื่อมต่อหูฟังของคุณกับแหล่งกำเนิดเสียงสำเร็จแล้ว ไฟแอลอีดีแสดงสถานะจะกะพริบเป็นสีขาว และหูฟังจะส่งเสียงบีบ 1 ครั้ง

จะเชื่อมต่อกันโดยอัตโนมัติเมื่อเปิดใช้งานและอยู่ภายในขอบเขตการเชื่อมต่อ (≤10 เมตร)

การชาร์จพลังงาน

เสียบหูฟังของคุณเข้ากับแหล่งจ่ายไฟ USB โดยใช้สาย micro USB ไฟแอลอีดีแสดงสถานะจะติดสว่างเป็นสีแดงในขณะที่ชาร์จ และเปลี่ยนเป็นสีขาวเมื่อชาร์จเต็มแล้ว

วิธีเปิดการทำงานหูฟัง

1. ใช้มือซ้ายจับหูฟังแบบเกี่ยวหูข้างซ้าย และมือขวาจับหูฟังแบบเกี่ยวหูข้างขวา (ดูเครื่องหมายบนหูฟังเอียร์บัด)
2. วางหูฟังไว้ด้านหลังศีรษะโดยหันปุ่มออกข้างหน้า
3. ใส่หูฟังแบบเกี่ยวหูไว้ที่ด้านหลังหูของคุณ
4. สอดหูฟังเอียร์บัดไว้ข้างในหูของคุณโดยใช้วิธีสิ่งใบหูส่วนล่างลงเบาๆ เพื่อให้สอดหูฟังได้ง่ายขึ้น
5. เพลิดเพลินกับเสียงเพลง!

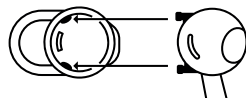
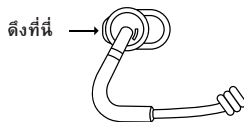
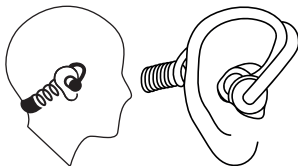

คำแนะนำ: หากใส่หูฟังเอียร์บัดได้ไม่พอดี ลองเปลี่ยนเป็นขนาดอื่น (มีในชุดผลิตภัณฑ์)

ข้อควรทราบ!

เมื่อจะถอดฝาครอบหูฟังเอียร์บัด อย่าดึงที่ AnchorLoop แต่ให้บีบตรงกลางของส่วนที่ยื่นออกมาของหูฟังเอียร์บัดเบาๆ ดึงขึ้น และนำออกมา

การควบคุม

หูฟังมี 3 ปุ่มที่ให้จุดเล่น/หยุดเพลง, รับสาย, ปรับเสียง และข้ามเพลง



เล่น/หยุด
คลิกปุ่ม เล่น/หยุด หนึ่งครั้ง



รับสาย/วางสาย/ปฏิเสธสาย
คลิกปุ่ม เล่น/หยุด หนึ่งครั้ง



เพิ่มความดัง
คลิกปุ่ม บวก หนึ่งครั้ง



ลดเสียง
คลิกปุ่ม ลบ หนึ่งครั้ง



เพลงถัดไป
กดปุ่ม บวก ค้างไว้



เพลงก่อนหน้า
กดปุ่ม ลบ ค้างไว้







ตัวแสดงสถานะแบตเตอรี่

ดูว่าแบตเตอรี่เหลือเท่าใดโดยกดปุ่มปรับเสียงทั้งสองปุ่มพร้อมกัน กดค้างไว้ 2 วินาที เพื่อเปิดใช้งานตัวแสดงสถานะ ปล่อยให้หยุดตัวแสดงสถานะ

ประมาณ 0-40% = ไฟแอลอีดีแสดงสถานะติดสว่างเป็นสีแดงกะพริบเร็ว และมีเสียงบีบเร็วๆ

ประมาณ 40-100% = ไฟแอลอีดีแสดงสถานะติดสว่างเป็นสีเขียวกะพริบช้า และมีเสียงบีบช้าๆ

ไฟแอลอีดีแสดงสถานะ

					
สีแดงต่อเนื่อง	สีขาวต่อเนื่อง	สีฟ้ากะพริบ	สีขาวกะพริบ	สีขาวกะพริบเป็นช่วงๆ 10 วินาที	ปิด (Off)
กำลังชาร์จแบตเตอรี่	ชาร์จแบตเตอรี่เต็มแล้วและเชื่อมต่อกับแหล่งจ่ายไฟ	โหมดจับคู่รอจับคู่	รอการเชื่อมต่อ	เชื่อมต่อและเปิดสวิตช์	หูฟังจะถูกปิดหรือมีการทำงานปกติ

การแก้ปัญหา

ไม่ได้เปิดเครื่อง

ชาร์จหูฟังโดยใช้สาย USB ก่อนที่จะเปิดเครื่อง ให้ตรวจสอบว่าหูฟังปิดการทำงานอยู่

ไม่ได้ชาร์จ

ตรวจสอบให้แน่ใจว่าแหล่งพลังงาน USB เปิดอยู่ ไฟแอลอีดีแสดงสถานะติดสว่างเป็นสีแดง ในขณะที่กำลังชาร์จและเปลี่ยนเป็นสีขาวเมื่อชาร์จเต็ม

ไม่ได้จับคู่

นำอุปกรณ์มาไว้ใกล้กันมากขึ้น และให้ห่างจากการรบกวนหรือสิ่งกีดขวางใดๆ ตรวจสอบว่าไม่ได้เชื่อมต่อหูฟังกับแหล่งกำเนิดเสียงอื่นๆ ปิดการทำงาน แล้วเปิดการสื่อสารบลูทูธ (Bluetooth) ที่แหล่งกำเนิดเสียง

ไม่มีเสียง

ตรวจสอบให้แน่ใจว่าหูฟังเปิดอยู่และเชื่อมต่อแล้ว ตรวจสอบให้แน่ใจว่าแหล่งกำเนิดเสียงกำลังเปิดอยู่

คุณภาพเสียงแย่

นำอุปกรณ์มาไว้ใกล้กันมากขึ้น และให้ห่างจากการรบกวนหรือสิ่งกีดขวางใดๆ

การใช้เซตหูฟังของคุณ

หากยังคงมีปัญหา ให้ลองรีเซ็ตหูฟังของคุณ โดยกดปุ่มทั้งสองปุ่มพร้อมกัน (เปิด/ปิด, บวกและลบ)

คำแนะนำเกี่ยวกับความปลอดภัยที่สำคัญ

- หรีเสียงจากแหล่งกำเนิดเสียงของคุณ ก่อนที่จะใช้หูฟัง
- อย่าใช้หูฟังนี้ขณะขับรถ, ขับจักรยาน หรือปฏิบัติงานเครื่องจักร หรือในกรณีที่ไม่ได้ยินเสียงภายนอกอาจก่อให้เกิดอันตรายต่อตัวคุณเองหรือผู้อื่น
- การใช้หูฟังนี้จะจำกัดความสามารถในการได้ยินเสียงรอบตัวคุณ ไม่ว่าคุณได้ปรับระดับเสียงไว้ดังหรือเบาก็ตาม โปรดใช้ความระมัดระวังเมื่อใช้หูฟังนี้

- อย่าทำหูฟังหล่น หรือนั่งทับหูฟัง หรือปล่อยให้หูฟังแห้งน้ำ

- ควรเก็บรักษาหูฟังให้อยู่ห่างจากเปลวเพลิง น้ำ และอุปกรณ์ไฟฟ้าแรงสูง



หูฟังนี้ไม่เหมาะสำหรับเด็กอายุต่ำกว่าสามขวบ เพราะประกอบด้วยชิ้นส่วนเล็กๆ ที่อาจทำให้เกิดอันตรายจากการสำลัก



การได้ยินเสียงหรือเสียงเพลงดังเป็นเวลานานอาจทำให้สูญเสียการได้ยิน เพื่อป้องกันอันตรายจากการได้ยินที่อาจเกิดขึ้น ห้ามฟังเพลงด้วยระดับเสียงดังเป็นเวลานาน



อุปกรณ์นี้ไม่มีชยะในครัวเรือน ให้ส่งต่อไปยังจุดรวบรวมที่เหมาะสมเพื่อรีไซเคิลอุปกรณ์ไฟฟ้าและอิเล็กทรอนิกส์

产品概述

1. 耳钩
2. EarClick 技术
3. 麦克风
4. 播放/暂停按钮
5. 音量增大
6. 音量减小
7. LED 指示灯
8. 微型 USB 插孔

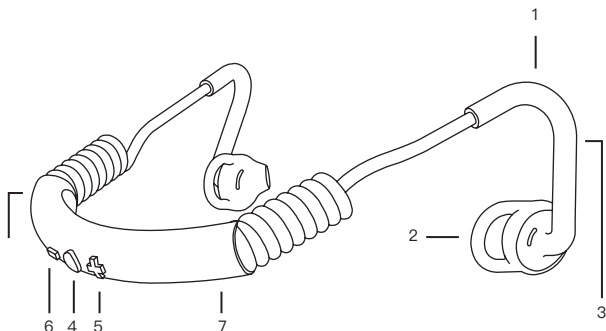

 开机
按住播放/暂停按钮保持 2 秒。

 关机
按住播放/暂停按钮保持 2 秒。

可与开启蓝牙 (BLUETOOTH) 的设备连接
耳机与设备 (智能手机、平板电脑或电脑) 首次配对时, 请按以下说明操作。

1. 根据设备的用户手册, 激活蓝牙 (Bluetooth)。

2. 如果耳机处于关机状态: 长按播放/暂停按钮保持 5 秒。

如果耳机处于开机状态: 关机, 长按播放/暂停按钮保持 5 秒。

当您的耳机已处于配对模式时, LED 指示灯蓝光会闪烁, 耳机将发出 2 次哔哔声。

当您的耳机成功连接至设备时, LED 指示灯白光会闪烁, 耳机将发出 1 次哔哔声。

首次配对成功之后, 当设备处于开机状态且彼此在 (≤ 10 米) 范围内时, 则两部设备将自动进行连接。

充电
使用微型 USB 连接线时, 请将耳机插入 USB 电源。耳机在充电时, LED 指示灯示为红色, 充电完成时, 则为白色。

如何打开耳机

1. 左手拿住左边耳钩，右手拿住右边耳钩（请见耳塞上的标记）
2. 请耳机置于头部后面，按钮面朝外。
3. 将耳钩置于耳朵后面。
4. 确保将耳塞放入耳朵，可能会稍微向外松动。
5. 请尽情使用！

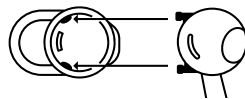
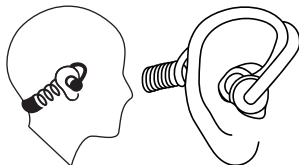

提示：如果耳塞不适合，请更换另一个尺寸的耳塞（已置于包装盒内）。

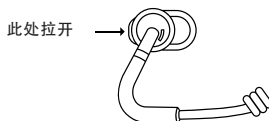

重要说明！

在取出耳塞保护套时，切勿拉扯马蹄形耳塞。相反，仔细夹紧耳塞的鼻端中央拔起，然后剥离。

控制

此耳机有 3 个按钮播放/暂停音乐、接听电话、调整音量和跳至下一首。



播放/暂停
按播放/暂停按钮。



接听/挂机/拒接
单击播放/暂停按钮



提高音量
按加号按钮



降低音量
按减号按钮



下一曲目
长按加号按钮并保持一段时间



上一曲目
长按减号按钮并保持一段时间







电池显示

同时长按两个音量按钮显示剩余电量。按住 2 秒，激活指示灯。松开关闭指示灯。

大约 0-40% = LED 指示灯快速闪动红色，快速哔哔声。

大约 40-100% = LED 指示灯慢速白闪，慢速哔哔声。

LED 指示灯

					
红色 长亮	白色 长亮	蓝色 闪亮	白色 闪亮	白色 间隔 10 秒	关闭
电池充电	充电已完成且与电源连接	配对模式、等待配对	等待连接	已连接并开机	耳机已关机或正常运作

故障排除

不能开机

使用 USB 线为您的耳机充电。打开之前确保耳机已关机。

不能充电

确保 USB 电源已开机。充电时，LED 指示灯显示为红色，充电完成时，则为白色。

不能配对

让设备互相靠近并远离任何干扰或障碍。确保耳机未连接至其他设备。禁用，然后开启设备的蓝牙(Bluetooth)通信。

没有声音

确保耳机已打开且已连接。确保设备

正在播放。

音质差

让设备互相靠近并远离任何干扰或障碍。

重新设置您的耳机

如果问题依然存在，请同时按下所有三个按钮（开/关、加号和减号），重新设置您的耳机。

重要安全说明

- 使用耳机前，将设备设置为低音量。
- 当您驾驶机动车、骑自行车或操作机器时，或在其他听不到外界声音即可能给自身和他人造成危害的情况下，请勿使用耳机。
- 无论音量大小，使用耳机都将影响您对

周围环境声音的感知。使用耳机时多加注意。

- 切勿抛掷、坐压耳机或将其浸入水中。
- 耳机应远离火、水和高压设备。



不适合三岁以下儿童使用。包含小零件，可能会导致窒息危险。



长期暴露在高分贝的音乐或声响中，可能会导致听力损失。为防止损害听力，不要长时间高音量听音乐。



请勿将其归类为生活垃圾。而将其送往相应的电气电子设备回收站。

製品の概要

1. イヤーフック
2. EarClick 科学技術
3. マイク
4. 再生/一時停止ボタン
5. 音量アップ (+) コントロール
6. 音量ダウン (-) コントロール
7. LEDインジケータ
8. Micro USBジャック

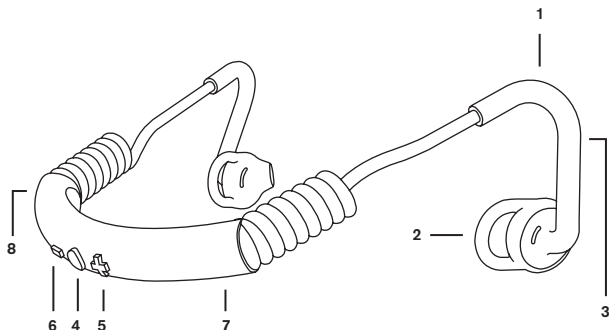

電源オン

再生/一時停止ボタンを2秒間押し続けます。

電源オフ

再生/一時停止ボタンを2秒間押し続けます。

2. ヘッドセットの電源がオフの場合: 再生/一時停止ボタンを5秒間押し続けます。
ヘッドセットの電源がオンの場合: オフにして、再生/一時停止ボタンを5秒間押し続けます。

最初のペアリングを行った後は、2つのデバイスが一定の範囲(10メートル以内)にあれば、電源をオンにした際に自動的に接続されます。

BLUETOOTH®利用可能な音源装置に接続

ご使用のヘッドセットを音源装置(スマートフォン、タブレットまたはコンピュータ)と初めてペアリングする際は、次のステップに従ってください。

1. 音源装置のユーザーマニュアルに従って、音源装置のBluetooth®機能をオンにしてください。

ヘッドセットがペアリングモードに入ると、LEDインジケータは、青色に点滅し、ヘッドセットから2回ビープ音が鳴ります。

ヘッドセットが適切に音源装置に接続されたら、LEDインジケータは白色に点滅し、ヘッドセットから1回ビープ音が鳴ります。

充電

Micro USBケーブルを使用して、USB電源にヘッドセットを差し込みます。LEDインジケータは、ヘッドセットの充電中は赤く点灯し、充電が完了すると白く点灯します。

ヘッドセットを装着する方法

1. 左手で左のイヤーフックを持ち、右手で右のイヤーフックを持ちます（イヤークッションの印を参照してください）。
2. ボタンを外側に向けて、頭の後ろにヘッドセットを配置します。
3. 耳の後ろにイヤーフックを配置します。
4. 耳の内部にイヤークッションを固定します。耳たぶを外側にゆっくりと引っ張ると上手くいく場合があります。
5. お楽しみください！

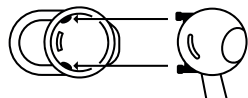
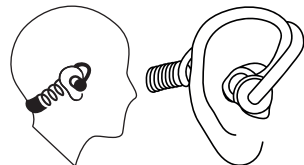

ヒント：イヤークッションが適切にフィットしない場合は、別のサイズのイヤークッション（同梱）と交換してみてください。

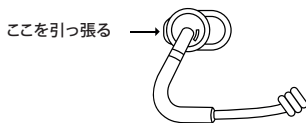

重要!

イヤークッションのカバーを取り除くときは、AnchorLoopに引っ張らないでください。そうしないで、中央で慎重にイヤークッションのノーズをつまんで引き上げ、後ろに引き剥がしてください。

操作

ヘッドセットには、音楽を再生／一時停止し、電話に応答し、音量を調整し、曲をスキップするための3つのボタンがあります。



再生／一時停止

再生／一時停止ボタンを1回クリックします



電話応答／終了／拒否

再生／一時停止ボタンを1回クリックします



音量を上げる

プラスボタンを1回クリックします



音量を下げる

マイナスボタンを1回クリックします



次の曲

プラスボタンを押し続けます



前の曲

マイナスボタンを押し続けます

バッテリーの表示

両方の音量ボタンを同時に押した状態にして、バッテリーの残量を確認してください。インジケータを有効にするには2秒間押し続けます。放すと、インジケータが停止します。

おおよそ 0~40% = LEDインジケータの早い赤色の点滅、および早いピーブ音。

おおよそ 40~100% = LEDインジケータの遅い白色の点滅、および遅いピーブ音。

LEDインジケータ

● ———	○ ———	● - - - -	○ - - - -	○ - - -	●
赤常時点灯	白常時点灯	青点滅	白点滅	白10秒間隔	オフ
充電中	完全に充電され、電源に接続されている	ペアリングモード、ペアリング待機中	接続中	接続が完了し、電源オフになっている	ヘッドフォンの電源がオフになっているか、または通常の操作モードになっている

トラブルシューティング

電源がつかない

USBケーブルを使用して、ヘッドセットを充電してください。オンにしようとする前に、ご使用のヘッドセットがオフになっていることを確認してください。

充電できない

USB電源がオンになっているか確認してください。LEDインジケータは、充電中は赤く点灯し、完全に充電されている時は白く点灯します。

ペアリングできない

両デバイスを近づけ、干渉や妨害の原因となるようなものから遠ざけてください。ヘッドセットが異なる音源装置にすでに接続されていないことを確認してください。音源装置でBluetooth®接続を無効にしてから、再度有効にしてください。

音が出ない

ヘッドセットの電源がオンになっており、接続されていることを確認してください。音源装置が再生中であるか確認してください。

音質が悪い

両デバイスを近づけ、干渉や妨害の原因となるようなものから遠ざけてください。

ヘッドセットのリセット

問題が解決しない場合は、3つのボタン（オン/オフ、プラス、およびマイナス）をすべて押すことにより、ご使用のヘッドセットのリセットを試みてください。

重要な安全関連の注意事項

- ヘッドセットを使用する前に、音源装置の音量を小さくしてください。
- 自動車、自転車、または機械の運転中に、このヘッドセットを使用しないでください。また、外部の音声が聞こえない状況は、ユーザーまたは他者にとって危険な場合があります。
- このヘッドセットの使用中は、音量を問わず、周囲の音が聞こえなくなる場合があります。ヘッドセットを使用する際にはご注意ください。

• ヘッドセットを落としたり、水に浸けたり、ヘッドセットの上に座ったりしないでください。

• ヘッドセットを火気、水、および高電圧装置に近づけないでください。

 3歳未満の幼児には適していません。小さな部品が含まれており、吸引すると窒息の危険性があります。

 長時間大音量で音楽や音を聴き続けると、聴力が低下することがあります。聴覚の損傷を防ぐために、長時間、大きな音量で聞くことは避けてください。

 家庭廃棄物として廃棄しないでください。この製品を処分する場合は、電気・エレクトロニクス機器のリサイクル品を受け付けている適切な回収場所に届けてください。

IKHTISAR PRODUK

1. Ear hook atau cantolan telinga
2. EarClick teknologi
3. Mikrofon
4. Tombol Play/Pause
5. Kontrol volume plus
6. Kontrol volume minus
7. Indikator LED
8. Jack USB Mikro

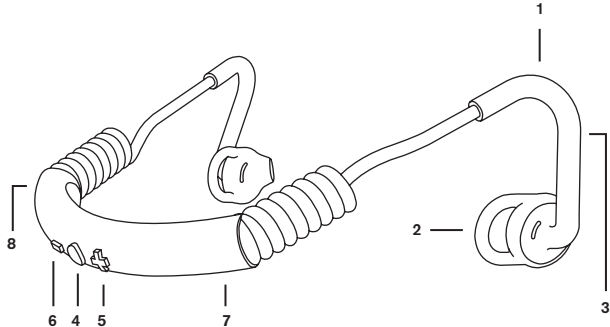

MENYALAKAN

Tekan dan tahan tombol Play/Pause selama 2 detik.



MEMATIKAN

Tekan dan tahan tombol Play/Pause selama 2 detik.

MENHUBUNGAN KE BLUETOOTH® MENGAKTIFKAN SUMBER SUARA

Ikuti langkah-langkah di bawah ini saat menghubungkan (pairing) headset dengan sumber suara (telepon pintar, tablet, atau komputer) untuk pertama kali.

1. Aktifkan fitur Bluetooth® pada sumber suara sesuai panduan penggunaanya.

2. Jika headset Anda dimatikan:

Tekan dan tahan tombol Play/Pause selama 5 detik.

Jika headset Anda dinyalakan: Matikan headset, kemudian tekan dan tahan tombol Play/Pause selama 5 detik.

Setelah headset Anda masuk ke mode pairing, indikator LED akan berkedip biru dan headset akan berbunyi 2 kali.

Setelah headset Anda berhasil terhubung dengan sumber suara, indikator LED akan berkedip putih dan headset akan berbunyi 1 kali.

Setelah pairing awal, kedua perangkat ini akan tersambung secara otomatis saat keduanya dinyalakan dan dalam jarak sambung (≤ 10 meter).

MENGISI BATERAI

Colokkan headset Anda ke sumber listrik USB dengan menggunakan kabel USB mikro. Indikator LED berwarna merah selama mengisi baterai dan berwarna putih saat terisi penuh.

CARA MEMASANG HEADSET

1. Tahan ear hook KIRI di sebelah kiri Anda dan ear hook KANAN di sebelah kanan (lihat penandaan pada earbud).
2. Letakkan headset di belakang kepala Anda dengan tombol menghadap ke luar.
3. Letakkan ear hook di belakang telinga Anda.
4. Tekan earbud ke dalam telinga Anda. Akan membantu jika Anda menarik keluar daun telinga Anda dengan lembut.
5. Nikmati!

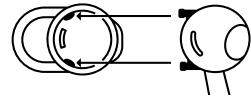
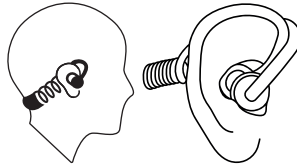

Tip: Jika earbud tidak terpasang dengan baik, coba diganti dengan ukuran yang sesuai (termasuk).

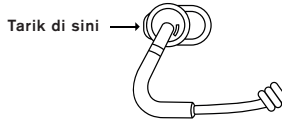

PENTING!

Ketika melepas tutup earbud, **JANGAN** menarik AnchorLoop. Dengan hati-hati jepit hidung earbud di bagian tengah, tarik ke atas, kemudian kembalikan.

KONTROL

Headset memiliki 3 tombol yang memungkinkan Anda memainkan/menjedakan musik, menerima telepon masuk, mengatur volume, dan melompati track.



Putar / Jeda

Klik sekali tombol Play/Pause



Menerima/Memutus/Menolak telepon masuk

Klik sekali tombol Play/Pause



Membesarkan volume

Klik sekali tombol Plus



Mengecilkan volume

Klik sekali tombol Minus



Lagu berikutnya

Tekan dan tahan tombol Plus



Lagu sebelumnya

Tekan dan tahan tombol Minus







INDIKASI BATERAI

Lihat berapa banyak muatan baterai yang tersisa dengan menekan kedua tombol volume secara bersamaan. Tahan selama 2 detik untuk mengaktifkan indikator. Lepaskan untuk menghentikan indikator.

Sekitar 0-40% = Indikator LED merah berkedip-kedip cepat dan mengeluarkan bunyi cepat.

Sekitar 40-100% = Indikator LED putih berkedip-kedip lambat dan mengeluarkan bunyi lambat.

INDIKATOR LED

					
Merah berkelanjutan	Putih berkelanjutan	Biru berkedip	Putih berkedip	Putih dengan interval 10 detik	Mati
Mengisi baterai	Baterai penuh dan terhubung ke sumber listrik	Mode pairing, menunggu untuk pairing	Menunggu untuk tersambung	Terhubung dan posisi menyala	Headphone dalam posisi mati atau dalam pengoperasian normal

PEMECAHAN MASALAH

Tidak bisa menyala

Isi headset Anda dengan menggunakan kabel USB. Pastikan headset Anda mati sebelum mencoba menyalakannya.

Tidak mengisi

Pastikan sumber listrik USB dalam keadaan menyala. Indikator LED berwarna merah saat mengisi dan putih setelah terisi penuh.

Tidak bisa pairing

Posisikan kedua perangkat berdekatan satu sama lain dan jauhkan dari gangguan atau hambatan apapun. Pastikan headset tidak terhubung ke sumber suara yang berbeda. Non-aktifkan atau aktifkan komunikasi Bluetooth® pada sumber suara.

Tidak ada suara

Pastikan headset dalam keadaan menyala dan tersambung. Pastikan sumber suara sedang diputar.

Kualitas suara rendah

Posisikan kedua perangkat berdekatan satu sama lain dan jauhkan dari gangguan atau hambatan apapun.

Mengatur ulang headset Anda

Jika masalah masih berlanjut, cobalah mengatur ulang headset Anda dengan menekan ketiga tombol (On/Off, Plus, dan Minus) secara bersamaan.

INSTRUKSI KEAMANAN PENTING

- Pasang sumber suara Anda pada volume rendah sebelum menggunakan headset.
- Jangan menggunakan headset ini pada saat Anda mengoperasikan kendaraan bermotor, sepeda, atau mesin. Atau di mana pun Anda dapat membahayakan diri sendiri atau orang lain ketika tidak dapat mendengar suara dari luar.
- Penggunaan headset ini membatasi kemampuan Anda untuk mendengarkan suara di sekitar Anda, seberapa pun volume yang digunakan. Harap berhati-hati saat menggunakan headset ini.
- Jangan menjatuhkan, menduduki, atau membiarkan headset terendam dalam air.

- Jauhkan headset dari api, air, dan peralatan bertegangan tinggi.



Tidak cocok untuk anak-anak di bawah umur tiga tahun. Terdapat bagian-bagian yang kecil, yang dapat tertelan.



Mendengarkan suara atau musik dengan keras dapat menyebabkan kerusakan pendengaran. Untuk mencegah kemungkinan kerusakan pendengaran, jangan mendengarkan musik atau suara dengan volume tinggi pada jangka waktu yang lama.



Ini bukanlah limbah rumah tangga. Sebaliknya ini harus diserahkan ke tempat pengumpulan sampah untuk daur ulang peralatan listrik dan elektronik.

PANGKALAHATANG-IDEYA NG PRODUKTO

1. Mga ear hook
2. EarClick teknolohiya
3. Mikropono
4. Play/Pause button
5. Plus volume control
6. Minus volume control
7. LED indicator
8. Micro USB jack

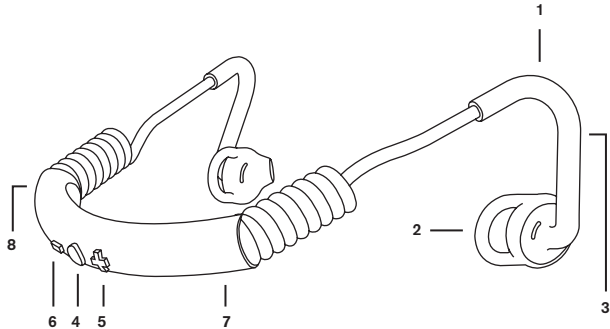

I-ON
 Pindutin nang 2 segundo ang Play/ Pause button.

I-OFF
 Pindutin nang 2 segundo ang Play/ Pause button.

PAGKONEKTA SA ISANG SOUND SOURCE NA MAY BLUETOOTH®
 Sundin ang mga tagubiling ito kapag ipapares ang iyong headset sa isang sound source (smartphone, tablet o computer) sa unang pagkakataon.

1. I-activate ang Bluetooth® sa iyong sound source alinsunod sa manual nito para sa user.

2. Kung naka-off ang iyong headset:
 Pindutin nang 5 segundo ang Play/Pause button.

Kung naka-on ang iyong headset:
 I-off ito, pagkatapos ay pindutin nang 5 segundo ang Play/Pause button.

Kapag nasa pairing mode na ang iyong headset, ilaw ng asul ang LED indicator at magbi-beep nang 2 beses ang headset.

Kapag nakakonekta na ang iyong headset sa sound source, ilaw ng puti ang LED at magbi-beep nang 1 beses ang headset.

Pagkatapos ng unang pagpapares, awtomatiko nang magkonekta ang dalawang device kapag ang mga ito ay na-on at malapit lang sa isa't isa (≤ 10 metro).

PAGCHA-CHARGE
 Isaksak ang iyong headset sa isang USB power source gamit ang micro USB cable. Kulay pula ang LED indicator habang nagcha-charge ang headset, at kulay puti kapag puno na ang charge.

PAANO IKABIT ANG HEADSET

1. Hawakan ang Kaliwang ear hook sa iyong kaliwang kamay at ang Kanang ear hook sa iyong kanang kamay (tingnan ang mga label sa mga earbud).
2. Ilagay ang headset sa likod ng iyong ulo, nang nasa labas ang mga button.
3. Ilagay ang mga ear hook sa likod ng iyong mga tainga.
4. Ipasok ang mga earbud sa iyong mga tainga. Mas madali itong maipapasok kung ibubukas nang kaunti ang iyong tainga.
5. Mag-enjoy!

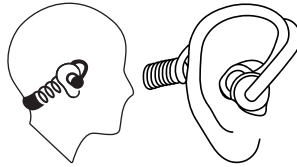

Hilahin dito →

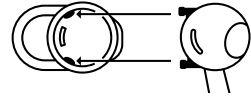
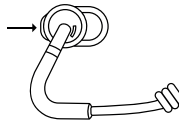

Tip: Kung hindi maipasok nang mabuti ang mga earbud, subukang palitan ang mga ito ng ibang laki (kasama sa produkto).

MAHALAGA!

Kapag inaalis ang mga cover ng earbud, **HUWAG** hatakin ang AnchorLoop. Sa halip, maingat na pindutin ang dulo ng earbud sa gitna, hilahin pataas, pagkatapos ay alisin.

MGA KONTROL

May 3 button ang headset na nagbibigay-daan sa iyong mag-play/mag-pause ng musika, sumagot ng mga tawag, hinaan o lakasan ang volume at laktawan ang mga track.



Mag-play/Mag-pause

Pindutin nang isang beses ang Play/Pause button.



Sumagot/Magbaba/Huwag Sumagot ng mga tawag

Pindutin nang isang beses ang Play/Pause button



Lakasan ang volume

Pindutin nang isang beses ang Plus button



Hinaan ang volume

Pindutin nang isang beses ang Minus button



Susunod na kanta

Pindutin nang matagal ang Plus button



Nakaraang kanta

Pindutin nang matagal ang Minus button







INDIKASYON NG DAMI NG BATERYA

Tingnan kung gaano karaming baterya pa ang natitira sa pamamagitan ng pagpindot nang sabay sa parehong volume button. Pindutin nang 2 segundo para ma-activate ang indicator. Bitawan para mawala ang indicator.

Tinatayang 0-40% = Mabibilis na pag-ilaw ng pula ng LED Indicator, at mabilis na tunog ng pagbi-beep.

Tinatayang 40-100% = Mababagal na pag-ilaw ng pula ng LED Indicator, at mabagal na tunog ng pagbi-beep.

LED INDICATOR

					
Tuluy-tuloy na pula	Tuluy-tuloy na puti	Nagbi-blink na asul	Nagbi-blink na puti	Puti na may 10s pagitan	Naka-off
Nagcha-charge ang baterya	Puno ang charge at nakakonekta sa power source	Nasa pairing mode, naghihintay na ipares	Naghihintay na makonekta	Nakakonekta at naka-on	Naka-off o nasa normal na paggana ang mga headphone

PAGTO-TROUBLESHOOT

Hindi ma-on

I-charge ang iyong headset gamit ang USB cable. Tiyaking naka-off ang iyong headset bago ito subukang i-on.

Hindi nagcha-charge

Tiyaking naka-on ang USB power source. Kulay pula ang LED indicator habang nagcha-charge at kulay puti kapag puno na ang charge.

Hindi nagpapares

Paglapitin ang mga device sa isa't isa at ilayo sa anumang interference o sagabal. Tiyaking hindi pa nakakonekta sa ibang sound source ang headset. I-disable, pagkatapos ay i-enable ang Bluetooth® sa sound source.

Walang tunog

Tiyaking naka-on at nakakonekta ang headset. Tiyaking nagpe-play ang sound source.

Pangit ang kalidad ng tunog

Paglapitin ang mga device sa isa't isa at ilayo sa anumang interference o sagabal.

Pag-reset sa iyong headset

Kung nagkakaroon pa rin ng mga problema, subukang i-reset ang iyong headset sa pamamagitan ng pagpindot sa tatlong button nang sabay-sabay (On/Off, Plus at Minus).

MAHALAGANG TAGUBILIN PARA SA KALIGTASAN

- Hinaan muna ang volume ng iyong sound source bago gamitin ang headset.
- Huwag gamitin ang headset na ito habang nagmamaneho, nagbibisikleta o gumagamit ng makina. O kaya, kung magdudulot ng aksidente sa iyo o sa ibang tao kapag hindi mo nairirinig ang mga tunog sa iyong paligid.
- Kahit gaano pa kalakas o kahina ang iyong pinapakinggan, nalilimitahan ng paggamit sa headset na ito ang kakayahan mong maring ang mga tunog sa iyong paligid. Mangyaring mag-ingat kapag ginagamit ang headset na ito.

- Huwag ibagsak, upuan o ilulob sa tubig ang headset.

- Ilayo ang headset sa apoy, tubig at kagamitang may mataas na boltahe.



Hindi naaangkop para sa mga batang wala pang tatlong taong gulang. Mayroon itong maliit na bahaging maaaring maging dahilan para mabulunan.



Maaaring magdulot ng pagkawala ng pandinig kapag masyadong matagal na makikinig sa malalakas na musika o tunog. Para maiwasan ang posibleng pagkasira ng pandinig, huwag makinig sa malalakas na volume nang matagal.



Hindi ito karaniwang basura sa bahay. Sa halip, dapat itong ilagay sa naaangkop na lugar para sa pagre-recycle ng mga electrical at electronic na kagamitan.

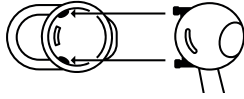

نصيحة: في حال لم تكن السماعات ملائمة جيداً للأذنين، فاستبدلها بأخرى من حجم آخر (مشمولة).

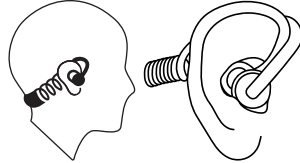

1. احصل خطاف الأذن اليسار بيدك اليسرى وخطاف الأذن اليمين بيدك اليمنى (انظر الإشارات على سماعات الأذن).
2. ضع السماعات خلف رأسك مع جعل الأزرار تُواجه الجهة الخارجية.
3. ضع خطافات الأذن خلف أذنيك.
4. تُثبت السماعات داخل أذنيك.
5. فقد يساعد هذا في سحب السماعات بلطف إلى الخارج. استمتع بوقتك!

مهم!

عند إزالة أغطية السماعات، لا تسحب AnchorLoop بل انقر بحذر على مُقدّمة السماعات عند الوسط، واسحب، ثم اسحب الغلاف إلى الخلف.

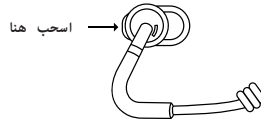

الضوابط

يوجد على سماعات الرأس 3 أزرار تُتيح لك تشغيل/إيقاف الموسيقى، وتلقّي المكالمات، وتعديل الصوت، وتخطّي الأغاني.



رفع الصوت
بنقرة واحدة على زر الرفع



أخذ/إغلاق/رفض المكالمات
بنقرة واحدة على زر التشغيل/الإيقاف



التشغيل/الإيقاف
بنقرة واحدة على زر التشغيل/الإيقاف.



الأغنية السابقة
اضغط مع الاستمرار على زر التخفيض



الأغنية التالية
اضغط مع الاستمرار على زر الرفع



تخفيض الصوت
بنقرة واحدة على زر التخفيض

مؤشر البطارية

انظر مستوى شحن البطارية المتبقي بالضغط على أزرار مستوى الصوت الاثنى في نفس الوقت. واصل الضغط لمدة 2 ثانية لتنشيط المؤشر. ارفع الضغط لوقف المؤشر.

قُرابة 40-100% = ومضات بطيئة باللون الأبيض من مؤشر LED، وصوت صفيير بطين.

قُرابة 0-40% = ومضات سريعة باللون الأحمر من مؤشر LED، وصوت صفيير سريع.

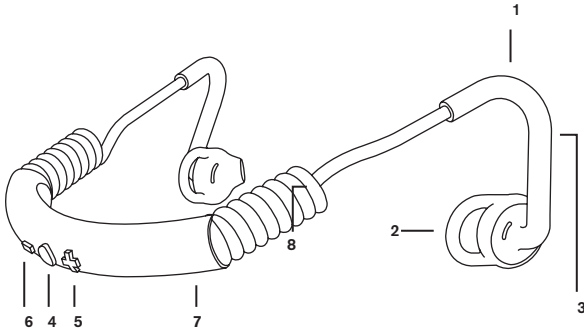

نبذة عامة عن المنتج

1. سماعات الأذن
2. سماعات الأذن تكنولوجيا
3. ميكروفون
4. زر التشغيل/الإيقاف
5. زر رفع مستوى الصوت
6. زر تخفيض مستوى الصوت
7. مؤشر مصباح LED
8. قابس USB دقيق

بعد الاقتران الأولي، سيتصل الجهازان بصورة تلقائية عندما يكونان مُشغّلان وضمن نطاق بعضهما (10 أمتار).

2. إذا كانت سماعات الرأس مغلقة: اضغط مع الاستمرار على زر التشغيل/الإيقاف لمدة 5 ثواني.
إذا كانت سماعات الرأس مشغلة: أغلقها، ثم اضغط بتواصل على زر التشغيل/الإيقاف لمدة 5 ثواني.

تشغيل

اضغط مع الاستمرار على زر التشغيل/الإيقاف لمدة 2 ثانية.

إغلاق

اضغط مع الاستمرار على زر التشغيل/الإيقاف لمدة 2 ثانية.

التوصيل بمصدر صوت بخاصية **BLUETOOTH®** مغلقة

اتج هذه الخطوات عند مزاجية سماعات الرأس بمصدر صوت (هاتف ذكي، كمبيوتر لوجي أو كمبيوتر) للمرة الأولى.

1. قم بتشغيل Bluetooth® على مصدر صوتك، حسب دليل المستخدم الخاص به.

الشحن

أوصل سماعات الرأس بمصدر كهرباء عبر USB باستخدام كابل USB الدقيق. مؤشر LED أحمر أثناء الشحن، وأبيض عندما يكتمل الشحن.

عند دخول سماعات رأسك غط المزاجية، فسوف يرمش مؤشر LED باللون الأزرق وسوف تُصدر السماعات صوت صفير مرتين **2.**

عند النجاح بربط سماعات رأسك بمصدر صوت، فسوف يرمش مؤشر LED باللون الأبيض وسوف تُصدر السماعات صوت صفير مرة **1.**

مؤشر مصباح LED

●	○	○	○	○	○	●
وضعية الإطفاء	أبيض بفاصل 10 ثوان	أبيض يرمش	أزرق يرمش	أبيض متواصل	أحمر متواصل	
ساعات الرأس مطفأة أو قيد تشغيل اعتيادي	موصول ومشغل	بانتظار الاتصال	مط الاقتران، بانتظار الاقتران	البطارية كاملة الشحن وموصولة بمصدر كهرباء	البطارية قيد الشحن	

• أبعاد سماعات الرأس عن النار، والماء، والمعدات ذات الفولتية المرتفعة.

غير ملائمة للأطفال دون سن ثلاث سنوات. تحتوي على أجزاء صغيرة، قد تشكل خطر الاختناق.



التعرض طويل الأمد للموسيقى أو الأصوات المرتفعة قد يسبب فقدان السمع. لمنع الإضرار المحتمل بالسمع، لا تستمع بمستويات صوت عالية لفترات طويلة.



هذه ليست نفايات منزلية. بل يجب تسليمه إلى نقطة التجميع المناسبة لإعادة تدوير المعدات الكهربائية والإلكترونية فيها.



جودة صوت ضعيفة

قرب الأجهزة من بعضها وبعيداً عن مصادر التشويش أو الإعاقة.

إعادة ضبط سماعات رأسك

إن استمرت المشكلة، حاول إعادة ضبط سماعات رأسك بالضغط على جميع الأزرار الثلاثة (التشغيل/الغلق، الرفع والتخفيض) في نفس الوقت.

حل المشكلات

لا طاقة

اشحن سماعات الرأس باستخدام كبل USB. تأكد من أن سماعات رأسك مغلقة قبل محاولة تشغيلها.

عدم الشحن

تأكد من مصدر الكهرباء عبر USB مشغل. مؤشر LED أحمر أثناء الشحن وأبيض عندما يكتمل الشحن.

لا مزاججة

قرب الأجهزة من بعضها وبعيداً عن مصادر التشويش أو الإعاقة. تأكد من أن سماعات رأسك غير موصولة بمصدر صوت آخر. عطل ثم فُعل اتصالات Bluetooth* في مصدر الصوت.

لا صوت

تأكد من أن سماعات الرأس مشغلة وموصولة. تأكد أن مصدر الصوت مشغل.

تعليمات السلامة المهمة

- اضبط مصدر الصوت لديك على مستوى منخفض قبل استخدام سماعات الرأس.
- لا تستخدم سماعات الرأس هذه أثناء العمل على مركبة محرك، دراجة هوائية، أو آلات. أو حينها يُشكل عدم قدرتك على سماع الأصوات الخارجية خطراً عليك أو على الآخرين.
- إن استخدام سماعات الرأس هذه يحد من قدرتك على سماع الضجيج حولك، بصرف النظر عن مستوى الصوت. يرجى اتخاذ الحيطة أثناء استخدام سماعات الرأس هذه.
- لا تُسقط سماعات الرأس، أو تجلس عليها، أو تركها تُغمر بالماء.

www.urbanears.com

© 2016 Zound Industries. All rights reserved. The headphone, packaging, logo and wordmark are intellectual properties of Zound Industries International AB and may not be used without permission.

Zound Industries International AB, Centralplan 15, 111 20 Stockholm Sweden.