

Інструкція

ПРОЧИТАЙТЕ МЕНЕ І БУДЕ ВАМ ЩАСТЯ



User's Manual

READ ME AND YOU WILL BE HAPPY

GAZER

androidtv



ЩО ВСЕРЕДИНИ

Прочитайте мене і буде вам щастя	2
Що у цій коробці? Розпакування!	2
Монтаж та підключення без стресу	2
Як прикріпити до стіни?	3
Керування на відстані: хтось бачив пульт?	4
Подивіться, що я можу: основні операції	5
Місія «Знайти всі канали»	6
Швидкий старт, пристебніть ремені	6
А інтернет сьогодні буде?	7
Bluetooth і компанія	8
Рекомендуємо не проходити повз!	8
Правила безпеки (як у школі, тільки не нудно)	8
Є проблеми? У нас є рішення!	11
Серйозна розмова	11
Роз'єми телевізора	13



ПРОЧИТАЙТЕ МЕНЕ І БУДЕ ВАМ ЩАСТЯ

Вітаємо, ви стали власником високо-продуктивного та багатофункціонального smart-телевізора Gazer.

Тепер у вашому житті з'явився надійний друг, з яким можна розділити всі радісні та сумні моменти: від перегляду стендапів до ностальгійної пісні, яка нагадає про перше кохання. Читайте цей посібник, маркувальну етикетку та інструкції з безпеки (куди ж без них?), щоб гаджет приносив вам радість ще багато років.

Розпочніть ваше знайомство з цієї інструкції та обов'язково збережіть її (бо ми дуже старались).

ЩО В КОРОБЦІ? РОЗПАКУВАННЯ!

1. Крутий телевізор.
2. Цікавий Посібник користувача.
3. Мультифункціональний Пульт дистанційного керування.



МОНТАЖ ТА ПІДКЛЮЧЕННЯ БЕЗ СТРЕСУ

Після того, як знімете всі пакування, час обирати місце для телевізора. Знаємо, наскільки це відповідально та зворушливо, тож маємо покроковий план:

- Запросіть внутрішнього перфекціоніста на нараду (шуткуємо);
- Перегляньте посібники з феншю та дизайну простору (шуткуємо);
- Вирішіть, ваш пристрій створений для того, щоб впевнено стояти ~~на ногах~~ чи для чогось вищого (а тепер серйозно).
- Можна пропустити перші два пункти, оскільки ми вже зробили це за вас та розробили шаблон VESA (так, ця паперова версія телевізора не настінна картина, хоча такий варіант теж можливий).

Отже:

1. Беремо мак-ап телевізора (він 1:1 із розмірами вашого ТВ)
2. Легко прикладаємо його до стіни
3. Знаходимо найліпше місце для монтажу
4. Робимо відмітки під кронштейн (там вже є спеціальні крапки)
5. Вуаля, Готово.

З цієї штукою, вам не доведеться кликати всю сім'ю та сусідів, щоб потримали лівіше-правіше. Встановлюйте та насолоджуйтесь!

А ЯК ВСТАНОВИТИ?

Якщо ваш новенький телевізор досі стоїть десь в куточку, бо ви ще не розібралися, як жити це життя як його встановити, то читайте цей розділ.

1. Встановіть телевізор поруч із розеткою, щоб вони могли швидко знайти коннект.
2. Ваш телевізор створений для того, щоб підкорювати вершини? Доведеться прикріпити його до стіни. Оберіть надійне містечко та настінний кронштейн.
3. Щоб не травмуватись, оберіть місце, де пристрій вистоїть перед усіма життєвими випробуваннями: від котячого стрибка до ваших спроб опанувати нові асани в йозі. Ставте його на стійку поверхню або закріплюйте на тверді стіни.
4. Довірте прикріплення телевізора до стіни спеціалісту. Через неправильний монтаж він може впасти.
5. Пристрою не місце поруч з механічними вібраціями.
6. Оберіть місце, де комахи не знайдуть шлях в середину телевізора.
7. Не встановлюйте телевізор навпроти кондиціонера, він не оцінить цей винахід людства. Це може призвести до накопичення конденсату на внутрішній панелі дисплея та полочки.
8. Не розміщуйте телевізор біля сильного магнітного поля. Електромагнітні хвилі можуть стати причиною ~~головного болю~~ нашкодити йому.

Установка на комплектну підставку

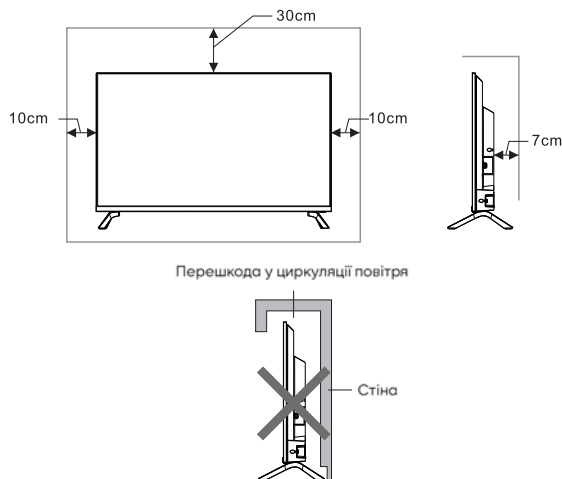

Будь ласка, залиште навколо телевізора не менше простору, ніж зображено на малюнку. Не порушуйте його особисті кордони.

- Не закривайте вентиляційні отвори та не вставляйте предмети в корпус.
- Не розміщуйте пристрій в обмеженому просторі, наприклад, у книжковій або вбудованій шафі. Навколо має бути простір для ~~життя~~ вентиляції повітря.
- Місця, в яких телевізору точно не варто бути:
 1. Під прямим сонячним промінням або у вологому, перегрітому, переохолодженому або сильно запиленому приміщенні;
 2. Поряд з легкозаймистою або вибуховою речовиною чи газом;
 3. У ванній, на кухні тощо.

ЯК ПРИКРІПИТИ ДО СТІНИ?

Настінне кріплення міцно тримає удар

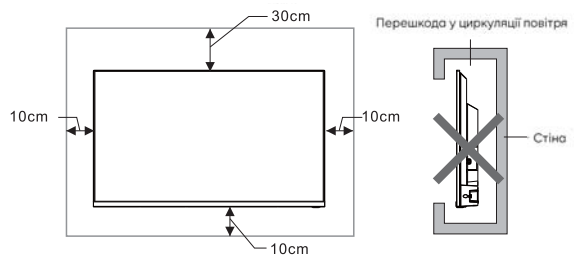

⚠ Зверніть на мене увагу!

- Якщо бажаєте допомогти телевізору підкорити вершину та встановити його на стіну, купіть настінне кріплення.
- Щоб йому не довелось вчитись літати та уникати падіння, переконайтеся, що опорна здатність стіни мінімум в 4 рази більше ваги телевізора та настінного кріплення.
- Перед встановленням прочитайте інструкції, які йдуть в дуеті з телевізором та кріпленням.
- Переконайтеся, що в тій частині стіни, де буде встановлено кріплення, немає кабелю або дротів. Бо це буде погане сусідство.
- Довірте встановлення фахівцю. Ми не відповідаємо за нещасні випадки, травми або збитки, які виникли через неправильне встановлення телевізора.

ХОЧЕМО ДОДАТИ

- Якщо знайшли в отворі для кріплення на корпусі телевізора гвинти, приберіть їх.
- Підберіть гвинти, що ідеально підійдуть для встановлення телевізора на кріплення.

КЕРУВАННЯ НА ВІДСТАНІ: ХТОСЬ БАЧИВ ПУЛЬТ?

Час підключити пульт. Ви вже знаєте, що він має голосовий пошук?



БАТАРЕЙКИ+ПУЛЬТ

Зніміть кришку батарейного відсіку та вставте дві батарейки типу AAA. Перевірте полярність батарейок, утворивши пари зі знаками «+» і «-» в батарейному відсіку. Допоможіть їм знайти один одного.









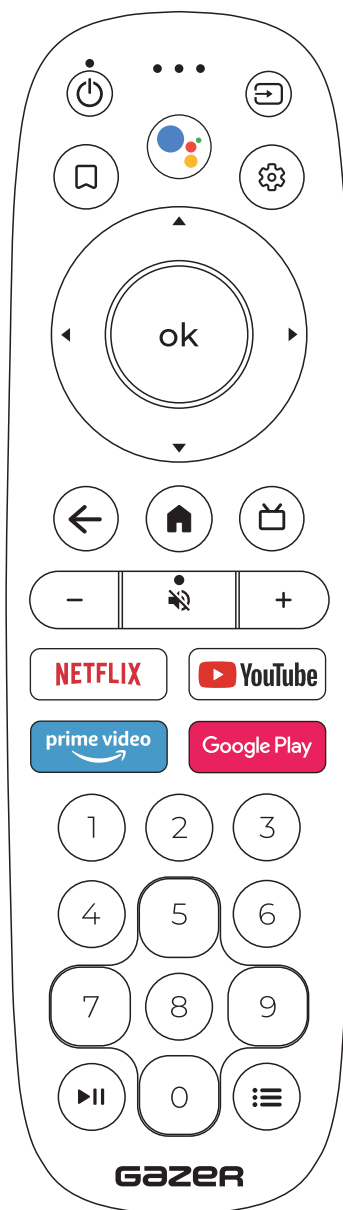





ЩО СПІЛЬНОГО У ПУЛЬТА ДК З BLUETOOTH ТА МІКРОФОНОМ?

Якщо Bluetooth пульта дистанційного управління не з'єднаний з пристроєм, натисніть та утримуйте кнопки [←]+[—]. Коли телевизор покаже пристрій, виберіть його та натисніть кнопку [OK] для з'єднання.

ХОЧЕМО ДОДАТИ

1. Деякі моделі сторонніх пультів можуть не підтримувати нові знайомства Bluetooth-з'єднання.
2. Країна, в якій ви знаходитесь, та мова повинні збігатися, щоб було максимальне розуміння і результати пошуку були точними, як годинник. Деякі функції можуть бути недоступні, якщо локація та мова відрізняються.
3. Ви можете змінити мову в налаштуваннях введення. Мови, доступні для розпізнавання голосу, можуть змінюватися.
4. Кожна модель хоче бути унікальною, навіть якщо це телевизори. Тому особливості їх роботи можуть відрізнятися.
5. Перед включенням розпізнавання голосу перевірте з'єднання пульта.



Кнопки	Функції
	Перемикання між режимом роботи та очікуванням.
	Увімкнення/вимкнення звуку.
ЦИФРИ 1-9	Вибір каналу або введення даних.
NETFLIX	Запуск програми.
	Запуск програми.
	Запуск програми.
Google Play	Запуск програми.
	На сторінці розумного будинку керуйте розташування додатків і відео.
	Увімкніть сполучення пульта дистанційного керування Bluetooth або натисніть клавішу Google Асистент, щоб керувати телевізором за допомогою голосу. (Google Асистент недоступний певними мовами та країнами. Доступність служб залежить від мови країни.)
	Відкрити меню опцій.
	Вибір елементів або налаштувань, перемикання каналів.
	У режимі ТБ відкриває список каналів. У роботі меню підтверджує дію.
	Повертає до попереднього інтерфейсу меню.
	Відкриває головну сторінку.
	Електронна програма передач.
	Збільшує/зменшує гучність.
	Показує меню джерела сигналу.
	Відображає екранне меню. (режим ТБ).



Ставить на паузу.

ПОДИВІТЬСЯ, ЩО Я МОЖУ: ОСНОВНІ ОПЕРАЦІЇ

Are you ready? Let's start!

ХОЧЕМО ДОДАТИ

1. У керівництві «Робота з меню» шукайте інформацію режим ТБ та інші режими.
2. Перед увімкненням телевізора переконайтеся, що він підключений до живлення, інакше спроба буде провалена.
3. Програми у різних країнах відрізняються.
4. Продукт постійно оновлюється, тому програми можуть оновитись у будь-який час, ви ж не проти спонтанних приємностей?

РЕЖИМ ОЧІКУВАННЯ





Нарешті ми наблизились до цього моменту! Вставте шнур живлення в розетку та натисніть [, щоб увімкнути телевізор. При першому включенні запустяться первісні налаштування.

Під час роботи телевізора натисніть [, щоб вимкнути пристрій і перевести його в режим очікування.



ДЖЕРЕЛА ЖИТТЯ СИГНАЛУ

Телевізор фанат нетворкінгу і до нього можна підключати інші пристрої. Вони повинні мати HDMI, композитний чи інші порти-відеовиходи.

Ви можете підключити їх до відповідних портів телевізора. Після цього увімкніть пристрій та натисніть []. На екрані з'являться доступні джерела. Натисніть [] / [, щоб вибрати потрібний вхід та [] для підтвердження.

ЯК ПРАЦЮЄ МЕНЮ?

Натисніть [≡], щоб відкрити головне меню на екрані:

1. Натисніть [▲] / [▼], щоб вибрати пункт: **Канали, Налаштування ТБ, Записати.**
2. Натисніть [◀] / [▶], щоб вибрати пункт у меню.
3. Натисніть [⊙], щоб увійти до підменю.
4. Натисніть [▲] / [▼], щоб відрегулювати налаштування.
5. Коли на екрані з'явиться головне меню, натисніть [≡], щоб вийти з нього; Кнопка [←] поверне вас у попереднє меню, якщо ви зайшли до підменю.
6. Якщо під час роботи з меню значки опцій перефарбувались у сірий колір, у них қава-брейк вони недоступні.

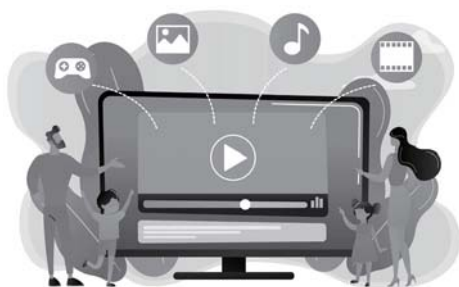

МІСІЯ «ЗНАЙТИ ВСІ КАНАЛИ»

Перевірте, чи правильно підключена антена. Проскануйте канали перед першим переглядом телевізора, щоб не пропустити нічого цікавого.

АНТЕНА

Натисніть [☰] та виберіть **Антена**. Далі натисніть кнопку [≡] і кнопками [▲] / [▼] / [◀] / [▶] оберіть **Канал > Канали**, потім натисніть [⊙], щоб увійти.

- Виберіть **Сканування каналів** і натисніть [⊙], щоб почати автоматичне сканування.
- Виберіть **Одиночне сканування**. Після цього кнопками [◀] / [▶] виберіть потрібний канал, потім натисніть [⊙], щоб почати сканування.

КАБЕЛЬНЕ ТБ

Натисніть [☰] та виберіть **Кабельне ТБ**. Далі натисніть кнопку [≡] і кнопками [▲] / [▼] / [◀] / [▶] оберіть **Канал > Канали**, потім натисніть [⊙] для входу.

- Виберіть **Сканування каналів**, потім **Інші** та [⊙].
- Встановіть Частоту (кГц), Ідентифікатор мережі, Режим сканування та виберіть **Сканувати**, потім [⊙].
- Після цього натискайте **Одиночне сканування**, потім [⊙]. Встановіть Частоту (кГц), виберіть **Сканувати** та натисніть [⊙], щоб запустити сканування.

ATV

Натисніть [☰] і виберіть **Аналогове телебачення**.

Натисніть кнопку [≡] та кнопками [▲] / [▼] / [◀] / [▶] виберіть **Канал > Канали**. Потім натисніть кнопку [⊙] для входу.

- Виберіть **Сканування каналів** і натисніть [⊙], щоб почати автоматичне сканування.
- Виберіть **сканування аналогових каналів вручну** та встановіть початкову частоту (МГц). Далі тисніть **Сканувати за зростанням** або **Сканувати за спаданням**. Для старту залишилось натиснути кнопку [⊙].

ШВИДКИЙ СТАРТ,
ПРИСТЕБНІТЬ РЕМЕНІ

Це база

Натисніть [🏠], щоб повернутись на домашню сторінку.

1. Натисніть [◀] / [▶], щоб вибрати додаток;
2. Натисніть [⊙], щоб запустити програму;
3. Натисніть [←], щоб повернутися на попередню сторінку;
4. Натисніть та утримуйте [🏠], щоб відкрити список усіх програм.

Але це ще не все. Подивіться, на що здатен ваш пристрій.



МОВА

У режимі Smart виберіть мову. Натисніть кнопку [🌐], виберіть **Налаштування пристрою**, потім **Мова** та [⊙]. Після чого кнопками [▲] / [▼] виберіть потрібну мову, підтвердіть кнопкою [⊙].

МЕТОДИ ВВЕДЕННЯ

У smart режимі натисніть [] та виберіть **Налаштування пристрою**, потім **Клавіатура** та **Поточна клавіатура**. Далі кнопками [] / [] виберіть метод введення.

КОТРА ГОДИНА? ВСТАНОВЛЕННЯ ЧАСУ

Щоб завжди бути в моменті, в smart режимі натисніть [] та виберіть **Налаштування пристрою**, потім **Дата та час** та **Автоналаштування дати та часу**.

Далі натисніть **Використовувати час мережі**, наданий мережею. Якщо вам не потрібна допомога, можете встановити час вручну.

ЯК ПРАЦЮЮТЬ ВАШІ ПРОГРАМИ?

Натисніть [], потім кнопками [] / [] виберіть програму та натисніть [], щоб увійти.

- Як встановити програму? Натисніть та утримуйте [], виберіть **Встановити більше програм**, потім натисніть [], щоб увійти, знайти потрібні програми та встановити їх. Ну все, нарешті можете пограти в улюблену гру.
- Як видалити програму? Натисніть та утримуйте [], потім виберіть додаток, якому вже не місце у вашому пристрої. Після цього натисніть та утримуйте []. Виберіть видалення програми.

MULTIMEDIAPLAYER

Щоб помилуватись фотографіями свого кота, відео з подорожей, прочитати текст чи потанцювати під улюблений трек, відкрийте програму **MultiMediaPlayer** та натисніть [], щоб увійти та вибрати той самий файл.

НЕСІТЬ ФАЙЛИ!

Вставте запам'ятовувальний пристрій у роз'єм USB. Потім відкрийте програму MultiMediaPlayer та натисніть [] для входу.

Виберіть папку або файл, натисніть [], щоб увійти в папку або відтворити файл. Щоб повернутися на робочий стіл, натисніть [].



ХОЧЕМО ДОДАТИ

- Пристрій не проти підключення периферійного обладнання. Наприклад: USB-накопичувача, миші USB, клавіатури тощо. Він тільки за!
- Якщо потрібно підключити пристрій, який має функцію ARC, виберіть інтерфейс HDMI.
- Роз'єм HDMI має функцію DVI із зовнішнім комутатором HDMI/DVI.
- Периферійне обладнання та кабелі потрібно купувати окремо.



А ІНТЕРНЕТ СЬОГОДНІ БУДЕ?

WI-FI

1. У Smart режимі відкрийте **Налаштування**, потім **Мережа та Інтернет**, увімкніть **Wi-Fi**. Пристрій автоматично почне шукати бездротові мережі поблизу. Якщо поруч із назвою мережі немає піктограми із замком, то для підключення до неї не потрібен пароль (вітаємо). Якщо піктограма є, потрібно ввести пароль для підключення.
2. Виберіть потрібну мережу зі списку та натисніть кнопку [].
3. Введіть пароль, потім виберіть та натисніть [] для підключення до мережі.

ETHERNET

1. Відкрийте **Налаштування**, потім **Мережа та Інтернет**.
2. Встановіть параметри проксі-сервера та налаштування IP, натисніть [] для підключення до Інтернету.

WOW/WOL

Завдяки цій функції ви можете включати ТБ через мережу. (Якщо пристрій підключений до неї).

Виберіть **Налаштування**, потім **Мережа та Інтернет** та **Wol / Wow**. Натисніть [], щоб вибрати «Увімк.» або «Вимк.».

BLUETOOTH І КОМПАНІЯ

У режимі Smart виберіть **Налаштування**, потім **Пульт та аксесуари** та натисніть [OK] для входу. Виберіть пристрій, до якого хочете підключитися. Потім ще раз натисніть [OK]. Далі будуть підказки, що робити.

ХОЧЕМО ДОДАТИ:

Якщо ви досі не дізнались ~~її~~ назву телевізора, натискайте **Налаштування > Налаштування пристрою > Про пристрій > Назва пристрою**.



РЕКОМЕНДУЄМО НЕ ПРОХОДИТИ ПОВЗ!

ANDROID TV

Це зручний та простий спосіб подивитися ще більше цікавого контенту.

GOOGLE АСИСТЕНТ

З ним легко знайти спільну мову. Шукайте програми та керуйте пристроями за допомогою голосу. Просто запитайте у Google.

GOOGLE PLAY

Допоможе знайти улюблені програми та ігри на телевізорі. Дивіться, грайте та робіть, що хочете і коли хочете.

ВБУДОВАНИЙ CHROMECAST

З ним ви можете транслювати улюблені фільми, музику та багато іншого на телевізор.

ПРАВИЛА БЕЗПЕКИ (ЯК У ШКОЛІ, ТІЛЬКИ НЕ НУДНО)

ЗАПОБІЖНІ ЗАХОДИ

Під час розробки пристрою ми подбали про вашу безпеку. Але неправильне використання техніки може призвести до удару струмом чи пожежі. Розуміємо, що ви вже ввімкнули телевізор і вам не до цього, але маємо запросити вас ознайомитись і з цим розділом.



Обережно

Може призвести до тяжких наслідків



Увага

Може призвести до травм або матеріальних збитків



Заборонені дії



Дії, які потрібно виконати

ЯКЩО ВИНИКЛИ ТАКІ ПРОБЛЕМИ

- Збій живлення чи нестабільна напруга
- Пристрій почав видавати незвичні звуки або ви відчули дивні запахи
- Пошкодився шнур живлення змінного струму
- Телевізор пошкодився через падіння або удар
- В середину ~~незаконно~~ проникли рідини чи сторонні предмети

Що робити? Одразу вимкніть телевізор, від'єднайте кабель від розетки та покличте допомогу – зверніться до сервісного центру.

Якщо витік палийний газ, не відключайте шнур живлення телевізора та інших електроприладів. Замість цього закрийте газовий вентиль. Відкрийте двері та вікна, щоб він зміг вийти на волю.



⚠ Зверніть на мене увагу!

Не ставте телевізор у нестійкому місці. Якщо він впаде, може призвести до травми або смерті. Щоб уникнути цього, дотримуйтесь простих порад:

- Використовуйте меблі, на яких телевізор стоятиме **впевнено на ногах** безпечно.
- Перевірте, чи не виступає він за край меблів, на яких стоїть, щоб він не злякався такої висоти.
- Не встановлюйте телевізор на високих меблях (наприклад, на шафах чи книжкових полицях), якщо вони погано закріплені та не витримують **удари долі** його.
- Не ставте телевізор на тканину чи інші матеріали. Між телевізором та опорними меблями не повинно бути **третього** нічого зайвого.
- Розкажіть дітям, що залазити на меблі, щоб дотягнутися до телевізора чи пульта, небезпечно.

Якщо ви хочете перемістити телевізор в інше місце, яке не суперечить феншую, і не пошкодити його, дотримуйтесь рекомендацій, які написані вище.



- Обирайте мережу 100-240 В, 60/50 Гц. Саме такого живлення потребує пристрій для повноцінного життя.
- Залізне правило: спочатку вимкнути живлення, а тільки потім підключати чи відключати кабелі.
- ТБ повинен стояти стійко **на ногах**, інакше може впасти, розбитися і навіть спалахнути.
- Якщо розетка зламалась, телевізору з нею не по дорозі. Переконайтеся, що вилка правильно вставлена в неї.
- Слідкуйте за тим, щоб пил та металеві предмети не наближались до розетки.
- Шнур живлення має тонку душевну організацію, обережно поводьтеся з ним, щоб не пошкодити:
 1. Не переробляйте його, навіть якщо дуже кортить покреативити;
 2. Не кладіть на нього **вантаж відповідальності** важкі предмети;
 3. Не піднімайте його до джерела тепла, бо любов – то єдине тепло, яке не зашкодить;
 4. Не тягніть за шнур, коли вимикаєте телевізор.

- Не підключайте надто багато пристроїв до одного подовжувача. Від **багатозадачності** високої напруги може виникнути пожежа.
- Відкритий вогонь (наприклад, запалена свічка) не товариш телевізору, не підносьте його, бо може статись спалах **гніву** або удар електричним струмом.
- Не ставте воду на телевізор. Її бризки можуть стати причиною удару струмом або пожежі.
- Не дозволяйте гострим предметам, металу або рідинам потрапляти в сигнальний роз'єм чи вентиляцію. Це може призвести до короткого замикання, поломки телевізора, а також удару струмом.
- Пристрій має гаряче серце. Отвори на корпусі потрібні для виходу тепла, щоб внутрішні деталі не нагрівалися до дуже високої температури та могли працювати тривалий час. Будь ласка, враховуйте це під час встановлення телевізора.
- Ще в дитинстві нам казали: не беріть вилку мокрими руками, може вдарити струмом. А ми ще раз нагадаємо про це.
- Не вмикайте телевізор під час грози. Навпаки, від'єднайте від живлення та антени, щоб не вдарило блискавкою.
- Хоч у вас і золоті руки, не розбирайте телевізор самостійно. Це може призвести до удару струмом або спалаху. Зверніться до майстра для технічного обслуговування.
- Дрібні аксесуари виглядають привабливо для дитини, але це не іграшка та краще їх заховати, щоб малеча випадково не проковтнула якусь деталь. Не дозволяйте дітям залазити на телевізор.
- Якщо ви довго не використовуєте телевізор, відправте його у відпустку: вимкніть та витягніть шнур живлення.
- Якщо бажаєте вивести телевізор на чистоту, не забувайте від'єднати шнур живлення. Для очищення використовуйте тільки м'яку тканину без хімічних засобів. У пристрій не повинні потрапляти інші речовини.

Неправильне прибирання (наприклад, з використанням рідини для очищення, води тощо) може зіпсувати його вигляд та стерти друковану інформацію. Якщо рідина потрапить всередину, може пошкодити телевізор.



- Хочете змінити положення чи кут нахилу пристрою? Спочатку від'єднайте всі дроти. Повертайте його плавно, щоб серце не впало в п'яти, поруч із телевізором.
- Сподіваємось, що ви не збираєтесь стукати по екрану, терти його, згинати чи давити на нього, але на всяк випадок: не робіть цього.
- Пристрою довелося познайомитись з місцевими морозами чи жарою? Дайте йому час відійти в приміщенні з нормальною температурою, перш ніж вмикати. (Інакше може утворитись конденсат, що призведе до пошкодження).
- Якщо розбили екран та рідина потрапила на шкіру, одразу промийте її чистою водою, протягом 15 хвилин, і зверніться до лікаря.
- Якщо вирішите перенести телевізор, щоб він не суперечив правилам феншую, тримайте пристрій знизу та за кути.
- Ми розуміємо, що фото того самого хлопця чи дівчини хочеться вивести на екран та цілодобово любоватись, але маємо попередити: показ одного зображення протягом тривалого часу або активного зображення з фіксованими елементами може залишити відмітки на екрані, які не зникають навіть якщо вимкнути та знову увімкнути пристрій. Не рекомендуємо це робити, тому що гарантія на такі несправності не поширюється.
- Щоб дивитися телевізор без шкоди для здоров'я, радимо:
 1. Дивитись його при хорошому освітленні.
Погане освітлення або довгий перегляд може пошкодити зір.
 2. Налаштувати гучність, щоб не пошкодити свій слух та нерви сусідів.
- Вимкнути живлення пристрою просто, для цього вимкніть шнур.
- Перед підключенням пристрою через подовжувач, переконайтеся, що це безпечно.
- Вилка повинна бути правильно підключена до розетки. Незакріплені штепсельні вилки можуть заіскритися або спалахнути.
- Усі характеристики у посібнику користувача та на пакуванні можуть бути змінено без попередження, але ж ви відкриті до позитивних змін? Якщо Посібник користувача відрізняється від реальної роботи, остання у пріоритеті.

Якщо хочете підключити зовнішню антену до телевізора, спочатку вимкніть його, щоб для нього це стало приємним сюрпризом.

Не підпускайте антену до високовольтної лінії електропередач, бо може ударити струмом. Дротова мережева антена, підключена до телевізора, має бути ізольована від світу захисного заземлення. Якщо цього не зробили, то може статися пожежа чи інші небезпечні ситуації.

⚠ Зверніть на мене увагу!

1. Якщо телевізор не розпізнає USB-пристрій, рішення дуже просте: замініть його (USB-пристрій).
2. ТВ відтворює не всі формати файлів. Якщо формат не підходить, відтворення буде некоректним.
3. Не вимикайте USB-пристрій під час програвання файлів, можуть виникнути проблеми із системою чи пристроєм. Спочатку вимкніть телевізор, а потім відключайте або підключайте USB-пристрій.
4. ТВ підтримує стандартні пристрої USB1.1 та USB2.0, наприклад, USB накопичувачі та зовнішні жорсткі диски.
5. Максимальний вихідний струм USB-порту телевізора – 500 мА. Якщо більше, пристрою доведеться вклучити самозахист і ~~згадати прийомник~~ ~~закрите~~. Залучіть зовнішнє джерело живлення, при підключенні зовнішнього пристрою з вищим струмом споживання.
6. Якщо при відкритті файлів телевізор зависає та працює некоректно, перезавантажте його, а також перевірте підключені пристрої USB.

Натисніть [≡], щоб відкрити панель інструментів. Під час програвання виберіть потрібний пункт меню та натисніть [⊙]. Ви можете натиснути [←], щоб вийти з відтворення.

А ЩО ТАМ ПРО ПУЛЬТ ПИШУТЬ?

- Наведіть пульт на ІЧ датчик. Між ними не повинно бути перешкод. Сторонній об'єкт може стати заважати роботі пульта.
- Захищайте пульт від сильних вібрацій. Будь ласка, не залишайте його під прямим сонячним промінням, ~~щоб уникнути сонячного удару~~ бо він може деформуватись.
- Пульт може не спрацювати, якщо ІЧ датчик на телевізорі засмагає під прямим сонячним промінням або знаходиться у променях ~~електричного~~ яскравого світла. Перемістіть освітлення або наблизьте пульт до датчика.
- Низький заряд батарейок впливає на відстань роботи пульта. Якщо пульт не спрацює, замініть їх. А якщо ви довго не використовуєте пульт або батарейки розряджені, будь ласка, дістаньте їх. Вони можуть протікати і з'явиться корозія (а кому це потрібно?). Через це пульт може зламатися.
- Будь ласка, не використовуйте батарейки різних типів. Не можна вставляти старі та нові разом. Зміняйте їх парами і ніколи не розлучайте.

- Не кидайте батарейки у вогонь, не підпалюйте їх, не заряджайте, не розбирайте/збирайте, не нагрівайте та не спалюйте використані.
- Утилізуйте використані батарейки за правилами захисту довкілля.

Є ПРОБЛЕМИ? У НАС Є РІШЕННЯ!

Зображення на телевізорі сніжить, в звук вривається шум

1. Переконайтеся, що штекер антени надійно закріплений, а кабель в хорошому стані та ваш кіт його не погриз.
2. Перевірте тип антени (VHF/UHF).
3. Відрегулюйте напрямок та положення антени.
4. Спробуйте використати підсилювач сигналу.

На зображенні телевізора з'явилися пунктирні лінії (і це не сторіз в інсті) або смуги:

1. Не включайте електричний фен поруч із телевізором.
2. Відрегулюйте напрямок антени, щоб зменшити перешкоди.

На екрані немає ні зображення, ні звуку. Індикатор не світиться.

Перевірте підключення електроживлення.

На екрані телевізора з'являється подвійне зображення.

1. Використовуйте антену більшу за розміром або з підсилювачем.
2. Відрегулюйте її напрямок.

Зображення безбарвне.

Натисніть кнопку [] та виберіть **Зображення**, потім **Насиченість**, щоб збільшити насиченість кольору.

У телевізора немає звуку.

1. Налаштуйте гучність до потрібного рівня.
2. Натисніть кнопку [] на пульті, щоб увімкнути звук.

На екрані не з'являється вхідний сигнал із зовнішнього пристрою. Індикатор мигає.

1. Перевірте, чи добре підключений кабель. Спробуйте його відключити та ще раз підключити (як в будь-якій незрозумілій ситуації).
2. Телевізор може бути в режимі очікування, перезавантажте його.

Пульст дистанційного керування працює тільки на короткій дистанції або взагалі не працює.

Приберіть предмети, які можуть заважати прийому сигналу з пульта або замініть батарейки.

Онлайн-відео дуже довго грузяться.

1. Будь ласка, збільшіть пропускну здатність вашої мережі.
2. Спробуйте включити інші додатки та сервіси.

ТВ працює повільно чи не працює, програмні помилки.

Спочатку відключіть кабель живлення та підключіть його через 1-2 хвилини, потім знову увімкніть телевізор.

СЕРЙОЗНА РОЗМОВА

Весь контент та сервіси належать третій стороні та знаходяться під надійним захистом законів про авторське право, патентне право, право на товарний знак та/або інші права на інтелектуальну власність. Вони створені для некомерційних цілей. Не використовуйте контент або послуги без дозволу власника чи постачальника.

Gazer не відповідає за збитки, які можуть статися через інформацію, контент, послуги або програми пристрою. (Але ми віримо, що ви будете використовувати їх виключно в благородних цілях).

Будь-які програми або сервіси можуть бути змінені, видалені або заблоковані без попередження. Ми не гарантуємо постійний доступ до деяких послуг та контенту.

А також не відповідаємо за роботу сторонніх програм та обслуговування клієнтів. Будь ласка, зв'яжіться з постачальниками контенту та послуг, якщо у вас виникли проблеми та вам потрібно обслуговування.

Google, Google Play, YouTube, Android TV та інші марки є торговельними марками компанії Google LLC.

Google Асистент недоступний певними мовами та країнами. Доступність служб залежить від країни та мови.

HDMI[®]
HIGH-DEFINITION MULTIMEDIA INTERFACE

Терміни HDMI, мультимедійний інтерфейс високої чіткості HDMI, торговий стиль HDMI та логотипи HDMI є товарні знаки або зареєстровані товарні знаки адміністратора ліцензування HDMI, Inc.



МОДЕЛЬ	TV32-HS3	TV40-FS3, TV43-FS3	TV43-US3, TV75-US3, TV55-US3, TV65-US3
Роздільна здатність	HD (1366x768)	FHD (1920x1080)	UHD (3840x2160)
Тип підсвічування	Direct LED	Direct LED	Direct LED
HDR	HDR 10	HDR 10	HDR 10
ЦП	4 Core Cortex A55 1.45GHz	4 Core Cortex A55 1.45GHz	4 Core Cortex A55 1.5GHz
ГП	Mali G31 MP2	Mali G31 MP2	Mali G52 MC1 550MHz
ОЗП	1GB	1GB	2GB
ПЗП	8GB	8GB	8GB
ОС	Android TV	Android TV	Android TV
Тюнери	DVB-T2/DVB-S2/DVB-C	DVB-T2/DVB-S2/DVB-C	DVB-T2/DVB-S2/DVB-C
Входи антен	1x S2, 1x T2/C	1x S2, 1x T2/C	1x S2, 1x T2/C
Слот розширення	CI+	CI+	CI+
Ethernet	1x RJ45	1x RJ45	1x RJ45
Wi-Fi	2.4GHz/5GHz (802.11a/b/g/n/ac)	2.4GHz/5GHz (802.11a/b/g/n/ac)	2.4GHz/5GHz (802.11a/b/g/n/ac)
Bluetooth	v5.0	v5.0	v5.1
HDMI	2x HDMI 1.4	2x HDMI 1.4	3x HDMI 2.0
HDMI ARC	+	+	+
CEC	+	+	+
USB	2x USB	2x USB	2x USB
Оптичне аудіо	1x Toslink	1x Toslink	1x Toslink
AV	1x AV	1x AV	1x AV



ПОТУЖНІСТЬ ВИПРОМІНЮВАННЯ

Функції 5GHz WLAN (Wi-Fi) і Bluetooth цього обладнання можна використовувати лише в приміщенні.

- Максимальна потужність передавача Bluetooth: 12mW на частотах 2.4GHz–2.4835GHz
- Максимальна потужність передавача Wi-Fi:
 - 18±2dbm 50mW-100mW на частотах 2.4GHz–2.4853GHz
 - 18±2dbm 44mW-100mW на частотах 5.15GHz–5.25GHz, 5.25GHz–5.35GHz, 5.47GHz–5.73GHz і 5.735GHz–5.835GHz



РОЗ'ЄМИ ТЕЛЕВІЗОРА

TV32-HS3



1. RJ45 – роз'єм для дротової мережі
2. HDMI 2 Вхід
3. HDMI 1 (ARC) Вхід
4. RF(T2) – Роз'єм для підключення антени ефірного телебачення
5. RF(S2) – Роз'єм для підключення сигналу супутникової антени
6. Mini AV Вхід
7. CI+ – слот для підключення додаткових модулів
8. USB Порти
9. OPTICAL – роз'єм оптичного аудіовиходу

TV40-FS3

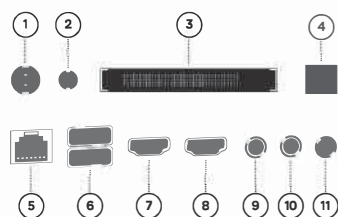

1. RF(T2) – Роз'єм для підключення антени ефірного телебачення
2. RF(S2) – Роз'єм для підключення сигналу супутникової антени
3. CI+ – слот для підключення додаткових модулів
4. OPTICAL – роз'єм оптичного аудіовиходу
5. RJ45 – роз'єм для дротової мережі
6. USB Порти
7. HDMI 2 Вхід
8. HDMI 1 (ARC) Вхід
9. VIDEO – RCA роз'єм аналогового відеовиходу
10. L – RCA роз'єм аудіовиходу лівого каналу
11. R – RCA роз'єм аудіовиходу правого каналу

TV43-FS3

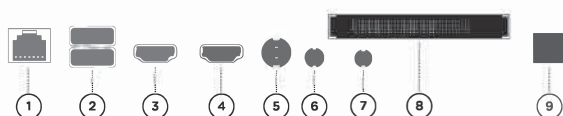

1. RJ45 – роз'єм для дротової мережі
2. USB Порти
3. HDMI 2 Вхід
4. HDMI 1 (ARC) Вхід
5. RF(T2) – Роз'єм для підключення антени ефірного телебачення
6. RF(S2) – Роз'єм для підключення сигналу супутникової антени
7. Mini AV Вхід
8. CI+ – слот для підключення додаткових модулів
9. OPTICAL – роз'єм оптичного аудіовиходу

TV43-US3

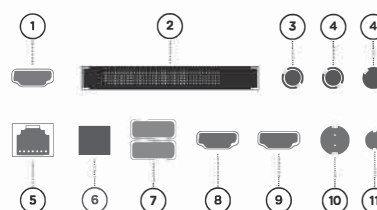

1. HDMI 1 (ARC) Вхід
2. CI+ – слот для підключення додаткових модулів
3. VIDEO – RCA роз'єм аналогового відеовиходу
4. L – RCA роз'єм аудіовиходу лівого каналу
5. R – RCA роз'єм аудіовиходу правого каналу
6. RJ45 – роз'єм для дротової мережі
7. OPTICAL – роз'єм оптичного аудіовиходу
8. USB Порти
9. HDMI 3 Вхід
10. HDMI 2 Вхід
11. RF(T2) – Роз'єм для підключення антени ефірного телебачення
12. RF(S2) – Роз'єм для підключення сигналу супутникової антени

TV75-US3, TV55-US3, TV65-US3



1. RF(S2) – Роз'єм для підключення сигналу супутникової антени
2. RF(T2) – Роз'єм для підключення антени ефірного телебачення
3. RJ45 – роз'єм для дротової мережі
4. HDMI 3 Вхід
5. HDMI 2 Вхід
6. HDMI 1 (ARC) Вхід
7. USB Порти
8. Mini AV Вхід
9. CI+ – слот для підключення додаткових модулів
10. OPTICAL – роз'єм оптичного аудіовиходу





CONTENTS	
Safety Warning and Notice	14
Mounting and Connecting	16
Remote Control	17
Bluetooth voice remote control operation manual	18
Basic Operations	18
Channel scanning	19
Instructions for quick start	20
Network Settings	21
Recommendations	21
Important Statement on Network Services	22
Troubleshooting	22
Use of a TV wall mounting	22
TV Connectors	24

SAFETY WARNING AND NOTICE

Thanks for choosing the high-performance and multi-functional intelligent Gazer TV produced by our company. This precious thing will bring you better audiovisual enjoyment.

The design of this product has given consideration to factors affecting personal safety. However, improper operation may result in electric shock and fire disaster. To ensure safety, prolong the service life of this product, and make sure the best performance of this product can be given full play to, please read the manual and marking label carefully before using it and comply with the following safety instructions.

Please keep the user manual for later use.

 Warning	May result in casualties
 Attention	May results in personal injury or property losses
	Indicate the behaviors that must be prohibited
	Indicate the operations that must be performed

UNDER FOLLOWING CONDITIONS

- Power failure or unstable voltage.
- Abnormal sound or smell from the device.
- AC power cord is damaged.
- TV set is damaged due to falling off, knock or impact.
- Any liquid or foreign matters enter into the TV set.

Turn off the TV set immediately, unplug the power cord from the power outlet, and contact authorized maintenance personnel.

- If coal gas or other flammable gases leak, do not unplug the power cord of the TV set or other electric appliances; instead, close the valve of the gas immediately and open the doors and windows.



 **Warning**

- Only use 100-240 VAC, 50/60 Hz power supply.
- All cables can be connected or pull out only after power supply is turned off.
- Do not fix the TV set on instable position, or else it may cause falling off, damage, or even fire.
- Do not put the TV set in the environment:
 1. With direct sunshine, moisture, overheating, undercooling or heavy dust;
 2. With flammable or explosive substance;
 3. With flammable or corrosive gas;
 4. In bathroom, kitchen, etc.
- Do not use damaged or improper power socket, and ensure that the plug and socket are connected properly.
- Keep the power plug and socket free of dust and metal pieces.

⚠ Attention

- Do not let children climb onto the TV set.
- Keep the small accessories away from children's reach to avoid swallowing.
- If the TV set won't be used for a long time, please turn off the device and unplug the power cord.
- Before cleaning the TV set, unplug the power cord and wipe with soft cloth; do not use chemical reagents and avoid foreign substances entering into the device. The incorrect cleaning (such as cleaning fluid, water, etc) may lead to damage of product's appearance, erasing products printing information, even flow into the machine and damage components, cause machine can not display.
- To adjust the position or angle of the TV set, please disconnect all wires and move slowly to avoid falling off.
- Do not rub with hard object, knock at, bend or squeeze the screen.
- Do not use machine immediately after transferring machine to the places with high temperature from low temperature, which will cause fogging inside machine and failures.
- If the screen is broken and the liquid splashes on skin, please wash with clean water immediately for 15 minutes, and go to see your doctor.
- To carry the TV set with hands, please grasp the corners and hold the bottom; do not apply force on the panel.

⚠ Attention

- Displaying the same image for a long time or active image with fixed words, icons will leave "image persistence" on screen which will not disappear after powering off for a long time. This undesirable phenomenon is not covered by warranty.
- Healthy TV watching:
 1. Watch in appropriate light; poor light or long time watching may hurt your eyes.
 2. Adjust the volume appropriate to avoid hurting your hearing.
- Unplug the power cord of the device to cut off the power supply.
- If a power plug or appliance coupler is used as disconnecting device, it should ensure easy operation.
- Power plug shall be connected reliably. Loose power plugs may cause sparkle and fire.
- All the technical specifications in the user's manual and on the packaging are subject to changes without prior notice. If there is slight deviation between the user's manual and actual operation, the latter shall prevail.

⚠ Warning

- Do not damage the power cord:
 1. It is prohibited to refit the power cord;
 2. Do not put heavy object on the power cord;
 3. Keep the power cord away from heat source;
 4. Do not drag the power cord when unplugging.
- Do not connect too many appliances to one power strip, or else it may cause fire due to high power consumption.
- Do not let open flame (e.g. lit candle) approach the TV set, or else it may cause electric shock or fire.
- Do not put the container filled with water on the TV set, to avoid electric shock or fire caused by water drop of splashing.
- Do not penetrate any sharp object, metal or liquid into the signal connector or air vents, to avoid short circuit and product damage as well as electric shock.
- The slots on the case is designed to release heat so as to assure that all inside components will not reach an extra high temperature and can work normally for a long time. Please do not cover the holes while place it.

**⚠ Warning**

Do not touch the plug with wet hands, or else it may cause electric shock.

Do not turn on the TV set in thunderstorm weather; instead, unplug the power plug and antenna connector to avoid lightning strike.

Do not disassemble the TV set by yourself, or else it may cause electric shock or fire. Contact qualified personnel for maintenance.

Google, Google Play, YouTube, Android TV and other marks are trademarks of Google LLC.

Google Assistant is not available in certain languages and countries. Availability of services varies by country and language.



The terms HDMI, HDMI High-Definition Multimedia Interface, HDMI Trade Dress and the HDMI Logos are trademarks or registered trademarks of HDMI Licensing Administrator, Inc.

MOUNTING AND CONNECTING

PACKING LIST

1. The TV set.
2. User Manual.
3. Remote control.
4. Power cord (or attached to TV set).
5. AV transfer cable (option).

MOUNTING THE TV SET TIPS ON INSTALLATION

- The TV set should be mounted near the AC power socket for easy plugging and unplugging.
- For your safety, please select appropriate wall mount bracket or base.
- To avoid hurt, it is required to place the TV set on stable plane, or fix on firm wall.
- Ask qualified personnel to mount the TV set on the wall. Improper mounting may result in instable TV set.
- Do not place the TV set at any place susceptible to mechanical vibration.
- Do not place the TV set at any place that insects may enter.
- Do not mount the TV set against air conditioner, or else the internal panel of the display may condense moisture and cause failure.
- Do not place the TV set at any place with strong magnetic field, or else it may be interfered with and damaged by electromagnetic wave.

Mount on the base

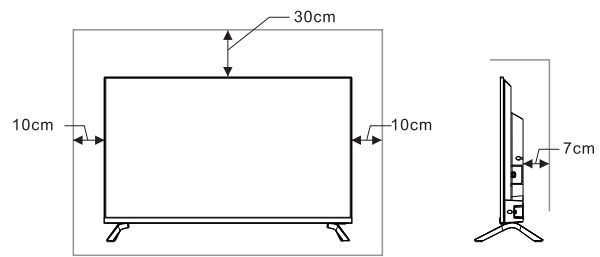

Obstruct the air circulation

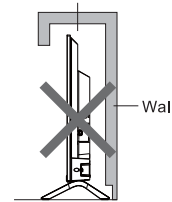

Mount on the wall

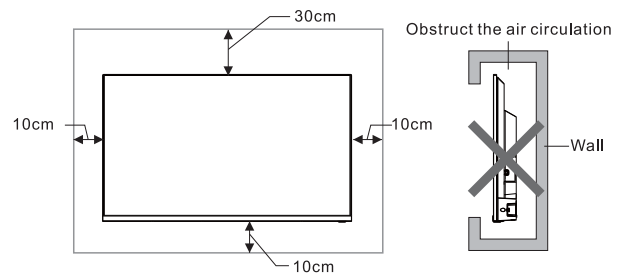

Warning

Never place a television set in an unstable location. A television set may fall, causing serious personal injury or death. Many injuries, particularly to children, can be avoided by taking simple precautions such as:

- Using cabinets or stands recommended by the manufacturer of the television set.
- Only using furniture that can safely support the television set.
- Ensuring the television set is not overhanging the edge of the supporting furniture.
- Not placing the television set on tall furniture (for example, cupboards or bookcases) without anchoring both the furniture and the television set to a suitable support.
- Not placing the television set on cloth or other materials that may be located between the television set and supporting furniture.
- Educating children about the dangers of climbing on furniture to reach the television set or its controls.
- If your existing television set is being retained and relocated, the same considerations as above should be applied.

Ventilation

- Please keep this space at least around the TV, as shown in the figure.
- Do not cover the air vents or insert any object into the enclosure.
- Do not put the device in limited space, e.g. bookcase or embedded closet, unless the TV set is properly ventilated.

CONNECTING PERIPHERAL EQUIPMENT

Remark:

1. USB interfaces support peripheral equipment, including USB mass storage device, USB mouse, keyboard, etc.
2. When you need to connect the device which support the ARC function, please select the HDMI interface.
3. HDMI connector can realize DVI connector function with external HDMI/DVI commutator.
4. The peripheral equipment and cables described in this manual should be purchased separately.

Warning

When connecting outdoor antenna to signal port of the TV set, please turn off the TV set first. Do not approach the outdoor antenna to high voltage mains power line to avoid electric shock. The wired network antenna connected to this TV set must be isolated from the protective grounding, or else it will cause fire or other hazards.



REMOTE CONTROL

METHOD FOR INSTALLATION OF REMOTE CONTROL BATTERY

Remove the battery compartment cover and insert two AAA batteries; make sure the polarity of the batteries is in compliance with the polarity mark "+" and "-" in the battery compartment of the remote control.



PRECAUTIONS FOR USING THE REMOTE CONTROL

- The remote control should be pointed at the remote control sensor during operation. An object placed between the remote control and the remote control sensor may impede normal operation.
- The remote control should be prevented from strenuous vibration. Besides, please do not set or place the remote control under direct sunshine, as heating power may result in deformation of the remote control.
- Remote control failure may occur when the remote control sensor of the main unit is under direct sunshine or strong lighting; in this case, please change the angle of lighting or this TV set, or operate the remote control near the remote control sensor.
- Low battery will influence the remote control distance, in which case, the battery should be replaced with a new one. If the remote control is going to be idle for a long time or the battery runs out, please take the battery out to prevent the remote control from being corroded by battery leakage which may result in damage and failure of the remote control.
- Please do not use batteries of different types. It is not allowed to use old and new batteries together; the batteries should be replaced in pair.
- Please do not throw the batteries into fire or charge or decompose the batteries; do not charge, short-circuit, disassemble/assemble, heat or burn used batteries. Please dispose the waste batteries pursuant to relevant regulations on environmental protection.

BLUETOOTH VOICE REMOTE CONTROL OPERATION MANUAL

BLUETOOTH PAIRING

If the Bluetooth of remote control is not paired, long press [←]+[⏻] keys to pair. When the TV show the device, select it and press [OK] key to finish.

NOTE

1. Some models may not be supported.
2. Your Location must correspond to the language for exact search results. Some functions may not be available if your location settings and language settings are different.
3. You can change the language according to language input settings. The languages available for voice recognition features may be changed in accordance with service operation policy.
4. Details of service may vary by model.
5. Before you use voice recognition, you should make sure remote control paired.

BASIC OPERATIONS

REMARK

1. Menu Operation Instruction in this manual explains the operation under TV mode, which could also be the reference to other modes.
2. Before powering on platform, please make sure that the power supply is stable.
3. The software of different countries is different. The specific software operation should be subject to the actual situation.
4. Because the product is constantly updated, the software is upgraded at any time, if the software operation is different from the actual operation, please refer to the actual product.









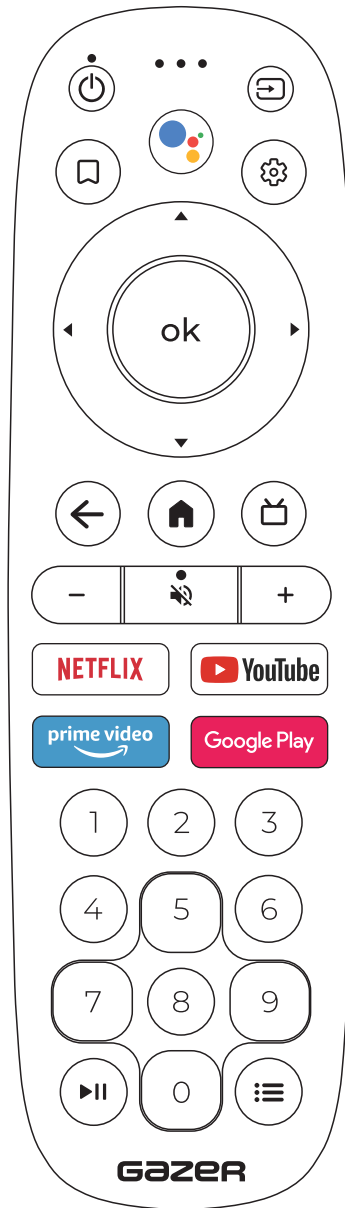







TURNING ON/STANDBY

Plug power cord into the electrical socket, then press [⏻] key to turn on the TV.

When it is the first time to turn on the TV, the Initialization Settings interface appears, please set it as needed.





In power on state, press [⏻] key to switch to standby mode.



Keys	Function
	Switch between working and standby status.
	Turn on/off the sound.
NUMBERS 1-9	Select the channel or input numbers.
NETFLIX	Open application.
	Open application.
	Open application.
Google Play	Open application.
	On the smart home page, manage the location of apps and videos.
	Turn on Bluetooth remote control pairing or press the Google Assistant key to control your TV with your voice. (Google Assistant is not available in certain languages and countries. Availability of services varies by country and language.)
	Open setting menu.
	Select items or adjust values. Change channels.
	In TV mode, open channel list. In menu operation, confirm the operation.
	Return to previous menu interface.
	Show home page.
	Electronic program guide.
	Turn up/down the volume.
	Show signal source menu.
	Show OSD menu. (Non-smart mode).
	Play Pause.









SIGNAL SOURCE SELECTION

You can connect various devices to the TV set. If the video device has HDMI, Composite and other video output ports. You can select one of them and connect to corresponding input ports of the TV set.

After connection, turn on the device and press [] key, then menu of signal source will be displayed on the screen. Press the [] / [] key to select the input signal, and press [] key to confirm.

MENU OPERATION DESCRIPTION

Press [] key to show the main menu on the screen:

1. Press [] / [] key to select a menu from **Channels, TV options, Record.**
2. Press [] / [] key to select an item in the menu.
3. Press [] key to enter the submenu.
4. Press [] / [] key to adjust the value or setting.
5. When the main menu is shown on the screen, press [] key to exit the main menu; Press [] key to return to previous menu when the TV display the submenu.
6. During menu operation, the icons of invalid options are grey.

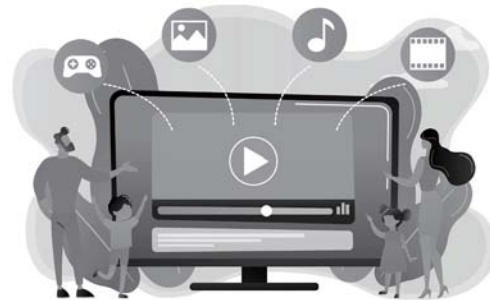





CHANNEL SCANNING

Scan the channels before watching the TV for the first time. Before scanning, please make sure that the antenna has been connected properly.

ANTENNA

Press [] key, and select **Antenna**. Press [] key, and press [] / [] / [] / [] key to select **Channel > Channels**, then press [] key to enter.

- Select **Channel Scan**, then press [] key to start auto scanning.
- Select **Single RF Scan**. Press [] / [] key to set **RF Channel**, then press [] key to start manual scanning.

CABLE

Press [⏏] key, and select **Cable**. Press [≡] key, and press [▲] / [▼] / [◀] / [▶] key to select **Channel > Channels**, then press [(ok)] key to enter.

- Select **Channel Scan > Others**, then press [(ok)] key. **Set Frequency(KHz), Network ID, Scan Mode**, and select **Scan**, then press [(ok)] key to start scanning.
- Select **Single RF Scan**, then press [(ok)] key. **Set Frequency (KHz)**, and select **Scan**, then press [(ok)] key to start scanning.

ATV

Press [⏏] key, and select **ATV**. Press [≡] key, and press [▲] / [▼] / [◀] / [▶] key to select **Channel > Channels**, then press [(ok)] key to enter.

- Select **Channel Scan**, then press [(ok)] key to start auto scanning.
- Select **Analog Manual Scan**, and set **Start Frequency (MHz)**. Select **Scan Up** or **Scan Down**, then press [(ok)] key to start scanning.

INSTRUCTIONS FOR QUICK START

BASIC OPERATIONS

Press [🏠] key to show the home page.

1. Press [◀] / [▶] key to select an application;
2. Press [(ok)] key to run the application;
3. Press [←] key to return to previous page;
4. Long press [🏠] key to open all Apps.

QUICK START

Before using this device, please get familiar with the operations below for better experience.

LANGUAGE

In the smart mode, select the system language. Press [⚙️] key, and select **Device Preferences > Language**, and press [(ok)] key. Press [▲] / [▼] key to select the desired language, and then press [(ok)] key.

SELECTING INPUT METHOD

In the smart mode, press [⚙️] key, and select **Device Preferences > Keyboard > Current keyboard**, and press [▲] / [▼] key to choose input method.

SETTING SYSTEM TIME

In the smart mode, press [⚙️] key, and select **Device Preferences > Date & Time > Automatic date & time**, then select **Use network-provided time**. You can also set the system time manually.

SMART APPLICATIONS APPS

The Apps helps users manage applications, and allows users to install or uninstall apps in local disk.

- Press [🏠] key, then press [◀] / [▶] key to select an application and press [(ok)] key to enter.
- How **to install** an application? Long press [🏠] key, and select **Get more apps**, then press [(ok)] key to enter, search apps you want and install them.
- How **to uninstall** an application? Long press [🏠] key, and select the app that you want to uninstall, long press [(ok)] key and select to uninstall it.

MULTIMEDIAPLAYER

Open MultiMediaPlayer app, and press [(ok)] key to enter and select VIDEO, PHOTO, MUSIC and TEXT.

PLAYING FILES IN LOCAL DISK DEVICE

Before playing files in the local disk, insert the USB mass storage device into the USB interface.

- Open MultiMediaPlayer app, and press [(ok)] key to enter.
- Select the target folder or file, press [(ok)] key to enter the folder or play the file, and press [←] key to return to the desktop.





⚠ Attention

1. Non-standard USB devices can't be recognized probably; in this case, please replace a standard USB device;
2. The stream media system has certain restriction on the format of files; the playing will be abnormal if it is out of the system restriction;
3. Do not remove the USB device while playing, or else the system or device may have problem; Before replacing the USB device, please turn off the machine's power supply;
4. The system supports standard USB1.1 and USB2.0 devices, such as USB mass storage devices and mobile hard disks;
5. The maximum output current of the USB port of this device is 500mA, and the self-protection will be enabled if it is beyond this limit; please use external power supply if an external device of higher current will be connected;
6. The system is complicated; when it is reading or playing files, the screen may be still or certain functions may be invalid due to the compatibility and stability of the USB device; in this case, please turn off the device and re-initialize the system.

Press [≡] key to display toolbar, While playing, select the menu option which you want, and press [OK] key to perform the operation; you can press [←] key to exit playing.

NETWORK SETTINGS

WI-FI

1. In smart mode, select **Settings > Network & Internet > Wi-Fi**, and press [OK] key. Press [▲] / [▼] key to select and press [OK] key, then the machine automatically searches for nearby wireless network signal. The network searched without LOCK icon indicate that the machine can connect to the network without a password. The network with icon LOCK indicate that it is encrypted and you must enter the correct password to connect to the network;
2. Select the desired network from the list, and press [OK] key;
3. Enter the password in the password box, then select ✓ and press [OK] key to connect to network.

ETHERNET

1. Select **Settings > Network & Internet > Ethernet**;
2. Set **Proxy settings** and **IP settings** then press [OK] key to connect to the internet.

WOW/WOL

It allows remote systems to wake up the sleeping TV by sending a frame of a specific format which the client anticipates. (It is available when network is connected.) Select **Settings > Network & Internet > Wol / Wow** and press [OK] key to set it to "On" or "Off".

BLUETOOTH SETTING

In smart mode, select **Settings > Remotes & accessories**, and press [OK] key to enter. Select the device which you want to connect to and press [OK] key, then follow the prompt to connect.

Note: **Select Settings > Device Preferences > About > Device name**, and you can check the TV name.



RECOMMENDATIONS

ANDROID TV

Android TV gives you a smarter, easier way to get more from your TV.

GOOGLE ASSISTANT

Use your voice to search for shows, control devices, and more – just ask Google.

GOOGLE PLAY

Google Play brings your favorite apps and games to your TV. Watch, play, and do-whatever you want, whenever you want.

CHROMECAST BUILT-IN

Easily cast your favorite movies, music, and more to your TV with Chromecast built-in.

IMPORTANT STATEMENT ON NETWORK SERVICES

All contents and services obtained from this TV set belong to the third party and are protected by laws on copyright, patent right, trademark right and/or other intellectual property right. The said contents and services are only for your non-commercial purposes. It is not allowed to use any content or service without the authorization of the content owner or the service provider.

Our company will undertake no liability for any direct, indirect and accidental losses or damages caused by your or a third party's access to any content or service or any information or any third party software through this set under any circumstances.

Third party service may be changed, deleted or stopped without prior notice. Our company neither implies nor guarantees the continuous availability of some service or content within any period of time.

Our company is not held responsible for services related to the said service and content. Besides, we will not bear any liability for client service. Please directly contact relevant content and service providers if you have any problem and service request concerning relevant service or content.

USE OF A TV WALL MOUNTING

Warning

- Please purchase a suitable TV wall mount when mounting your TV on the wall.
 - Ensure that the bearing capacity of the wall for mount installation is no less than 4 times the weight of the TV set and the wall mount so as to avoid falling.
 - Please refer to the instructions provided with the TV set and wall mount for installation.
 - Make sure there is no cable or conduit in the wall section where a wall mount will be installed.
 - Please entrust a professional technician to complete installation. The company shall not be liable for accidents, personal injury or damage caused by improper installation of TV set.
- If any screws are found in the screw hole for wall mount behind the TV set before installing the wall mount, the screws shall be removed and put in place for later use.

- Please buy the wall screws according to the actual situation.
- If there are flat tail self-tapping screws in the accessories, please decide whether it is suitable for use according to the actual situation of the wall mount.

TROUBLESHOOTING

Snowflake spots occur in the TV images and there is noise in accompanying sound.

1. Check if the antenna plug is loose or the cable is in good condition.
2. Check the antenna type (VHF/UHF).
3. Adjust the direction and position of the antenna.
4. Try to use signal enhancer.

There is neither display nor sound on the screen. The indication light is not on.

Check if the power line is connected.

Dotted line or strip disturbance occurs in TV images.

Do not use electric hair dryer aside the TV set and adjust the antenna direction to reduce disturbance.

Double images occur on the TV screen.

1. Use high oriented antenna.
2. Adjust the direction of the antenna.

The images are colorless.

Press [] key and select **Picture > Saturation** to increase color saturation.

The TV has no accompanying sound.

1. Adjust the volume to a proper degree.
2. Press [] key on the remote control to cancel mute mode.

No signal input images show on the machine screen.

The indicator light is blinking.

1. Check if the signal connecting cable is loose or falls off. Reconnect it.
2. The machine may be in standby mode, please reboot.

The remote control distance is short or out of control.

1. Remove the object to avoid blocking the remote control receiving window.
2. Replace the battery.

Online video play is very slow.

1. Please upgrade your network bandwidth to a higher one.
2. Please try to replace with other addresses to obtain better resources.

Machine is slow, system crash, can't operate the machine.

Disconnect the power supply first, and connect the power supply after about 1-2 minutes, then turn on the TV again.

MODEL	TV32-HS3	TV40-FS3, TV43-FS3	TV43-US3, TV75-US3, TV55-US3, TV65-US3
Resolution	HD (1366x768)	FHD (1920x1080)	UHD (3840x2160)
TV Backlight Type	Direct LED	Direct LED	Direct LED
HDR	HDR 10	HDR 10	HDR 10
CPU	4 Core Cortex A55 1.45GHz	4 Core Cortex A55 1.45GHz	4 Core Cortex A55 1.5GHz
GPU	Mali G31 MP2	Mali G31 MP2	Mali G52 MC1 550MHz
RAM	1GB	1GB	2GB
ROM	8GB	8GB	8GB
OS	Android TV	Android TV	Android TV
Tuners	DVB-T2/DVB-S2/DVB-C	DVB-T2/DVB-S2/DVB-C	DVB-T2/DVB-S2/DVB-C
Antenna inputs	1x S2, 1x T2/C	1x S2, 1x T2/C	1x S2, 1x T2/C
Expansion slot	CI+	CI+	CI+
Ethernet	1x RJ45	1x RJ45	1x RJ45
Wi-Fi	2.4GHz/5GHz (802.11a/b/g/n/ac)	2.4GHz/5GHz (802.11a/b/g/n/ac)	2.4GHz/5GHz (802.11a/b/g/n/ac)
Bluetooth	v5.0	v5.0	v5.1
HDMI	2x HDMI 1.4	2x HDMI 1.4	3x HDMI 2.0
HDMI ARC	+	+	+
CEC	+	+	+
USB	2x USB	2x USB	2x USB
Optical audio	1x Toslink	1x Toslink	1x Toslink
AV	1x AV	1x AV	1x AV



SIGNAL POWER

The 5GHz WLAN (Wi-Fi) and Bluetooth function can only be used indoors.

- Maximum Bluetooth transmitter power:
12mW at 2.4GHz - 2.4835GHz
- Maximum Wi-Fi transmitter power:
- 18±2dbm 50mW-100mW at 2.4GHz-2.4853GHz
- 18±2dbm 44mW-100mW at 5.15GHz-5.25GHz,
5.25GHz-5.35GHz, 5.47GHz-5.73GHz and
5.735GHz-5.835GHz



TV CONNECTORS

TV32-HS3

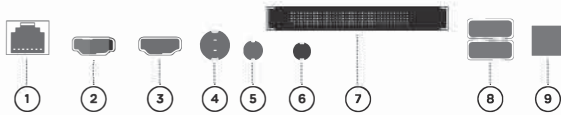

1. RJ45 – Wired Network input
2. HDMI 2 input
3. HDMI 1 (ARC) input
4. RF(T2) – TV Antenna input
5. RF(S2) – Satellite Antenna input
6. Mini AV input
7. CI+ – add-in modules slot
8. USB ports
9. OPTICAL – Optical Audio port

TV40-FS3

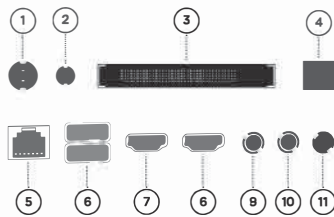

1. RF(T2) – TV antenna input
2. RF(S2) – Satellite antenna input
3. CI+ – add-in module slot
4. OPTICAL – Optical Audio port
5. RJ45 – Wired network input
6. USB ports
7. HDMI 2 input
8. HDMI 1 (ARC) input
9. VIDEO – RCA analogue video input
10. L – RCA left channel audio input
11. R – RCA right channel audio input

TV43-FS3

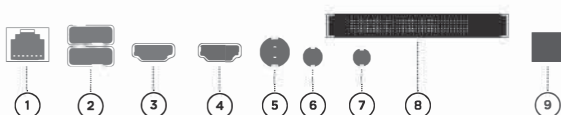

1. RJ45 – Wired network input
2. USB ports
3. HDMI 2 input
4. HDMI 1 (ARC) input
5. RF(T2) – TV antenna input
6. RF(S2) –Satellite antenna input
7. Mini AV input
8. CI+ – add-in modules slot
9. OPTICAL – Optical audio port

TV43-US3

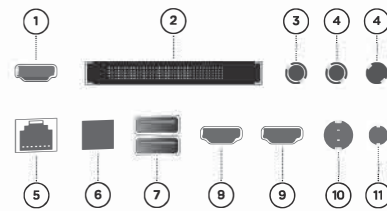

1. HDMI 1 (ARC) input
2. CI+ – Add-in modules slot
3. VIDEO – RCA analogue video input
4. L – RCA left channel audio input
5. R – RCA right channel audio input
6. RJ45 – Wired Network input
7. OPTICAL – Optical audio input
8. USB ports
9. HDMI 3 input
10. HDMI 2 input
11. RF(T2) – TV antenna input
12. RF(S2) – Satellite antenna input

TV75-US3, TV55-US3, TV65-US3

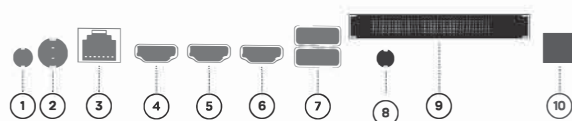

1. RF(S2) – Satellite antenna input
2. RF(T2) – TV antenna input
3. RJ45 – Wired network input
4. HDMI 3 input
5. HDMI 2 input
6. HDMI 1 (ARC) input
7. USB ports
8. Mini AV input
9. CI+ – add-in modules slot
10. OPTICAL – Optical Audio input

FCC WARNING

This device complies with part 15 of the FCC Rules. Operation is subject to the following two conditions: (1) this device may not cause harmful interference, and (2) this device must accept any interference received, including interference that may cause undesired operation.

Any changes or modifications not expressly approved by the party responsible for compliance could void the user's authority to operate the equipment.

NOTE: This equipment has been tested and found to comply with the limits for a Class B digital device, pursuant to Part 15 of the FCC Rules. These limits are designed to provide reasonable protection against harmful interference in a residential installation. This equipment generates, uses and can radiate radio frequency energy and, if not installed and used in accordance with the instructions, may cause harmful interference to radio communications.

However, there is no guarantee that interference will not occur in a particular installation. If this equipment does cause harmful interference to radio or television reception,

which can be determined by turning the equipment off and on, the user is encouraged to try to correct the interference by one or more of the following measures:

- Reorient or relocate the receiving antenna.
- Increase the separation between the equipment and receiver.
- Connect the equipment into an outlet on a circuit different from that to which the receiver is connected.
- Consult the dealer or an experienced radio/TV technician for help.

To maintain compliance with FCC's RF Exposure guidelines, This equipment should be installed and operated with minimum 20cm distance between the radiator and your body: **Use only the supplied antenna.**