

1.3 Condizioni dell'acqua

Utilizzare il robot pulitore di piscine nelle seguenti condizioni dell'acqua:

pH	7,0-7,8
Temperatura	0°C-40°C
NaCl	5000 ppm, massimo

2. UTILIZZARE PER LA PRIMA VOLTA

2.1 Ricaricare il robot pulitore di piscine

Prima di utilizzare il robot pulitore di piscine per la prima volta, collegarlo con il caricatore in dotazione per caricare la batteria.

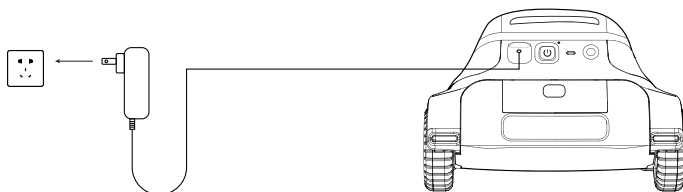

- Prima della ricarica, controllare la porta di ricarica e tenerla asciutta.
- Quando la spia dell'adattatore è rossa, la batteria è in carica.
- Quando la spia dell'adattatore è verde, la ricarica è stata completata.

2.2 Scaricare l'App e iscrizione

Prima di utilizzarlo per la prima volta, è possibile scansionare il codice o cercare "Genkinno" su App Store o Google Play per scaricare l'App Genkinno. Quindi, seguire le indicazioni per registrarti ed accedere al tuo account.



Download dell'app

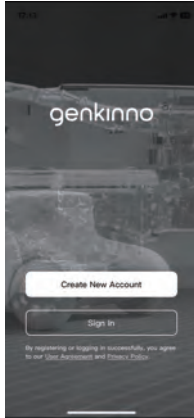

Registrazione

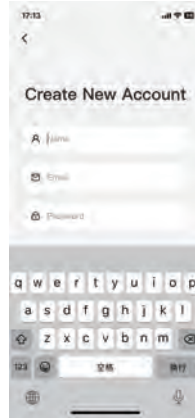

Registrazione

2.3 Accendere il robot pulitore

Premere una volta il tasto di avvio per accendere il robot pulitore. Quando la luce bianca lampeggia, il robot pulitore è in modalità di preriscaldamento. Dopo circa 30 secondi, la spia del robot pulitore diventa blu costante, indicando che è pronto per iniziare a lavorare.

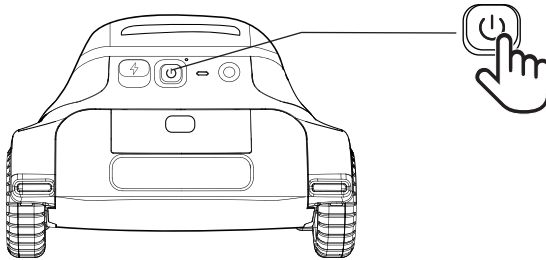

2.4 Controllare il livello della batteria

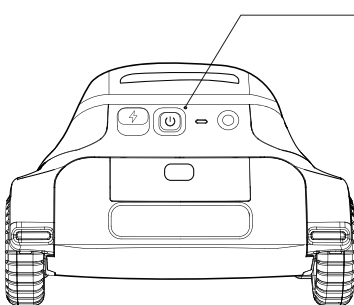

Verde: Il robot pulitore può funzionare normalmente.

Rosso: La batteria si è scaricata e deve essere ricaricata.

2.5 Associazione del robot pulitore

Per accendere il robot pulitore, aprire l'App Genkinno e toccare **Aggiungere nuovo dispositivo**.

Quindi selezionare Genkinno P2 per accedere alla pagina di ricerca.

Una volta visualizzato il nome del prodotto in questione, toccare per completare il processo di associazione iniziale.



Pagina di ricerca

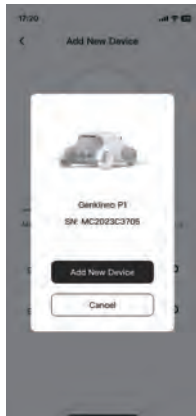

Pagina di connessione

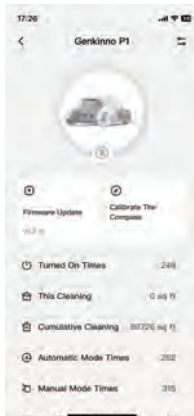

Pagina di connessione riuscita

2.6 Aggiornamento del firmware

Toccare **Aggiornamento firmware** per aggiornare il firmware alla versione più recente. Questo processo richiede circa 3~4 minuti.



Aggiornamento del firmware



Aggiornamento riuscito

3. UTILIZZARE IL ROBOT PULITORE DI PISCINE

3.1 Indicatori di stato del robot pulitore di piscine

Il robot pulitore è dotato di indicatori di stato a LED. La tabella seguente descrive lo stato indicato dai diversi metodi di lampeggiamento.

Indicatore di stato di P2	
Blu lampeggiando lentamente	Modalità automatica, Arresto
Blu costante	Modalità automatica, Avvio
Verde lampeggiando lentamente	Modalità manuale, Arresto
Verde costante	Modalità manuale, Avvio
Bianco lampeggiando	Il robot pulitore si sta preriscaldando e le operazioni di pulizia inizieranno al termine del processo di preriscaldamento.
Rosso costante	Batteria scarica

3.2 Modalità automatica

Una volta acceso, il robot pulitore entra in modalità automatica per impostazione predefinita, ed inizia a funzionare circa 0,5-1 minuto dopo essere stato collocato nella piscina.

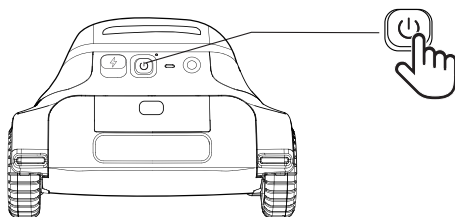

3.2.1 Posizionare il robot pulitore nella piscina

Rilasciarlo lentamente affinché affondi nella piscina.

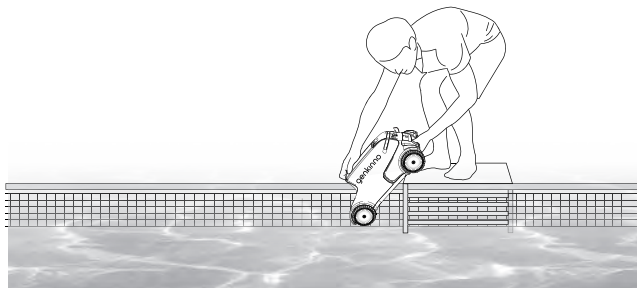

3.2.2 Interruttore della modalità potenza automatica

-La potenza predefinita del robot pulitore è di **40 W**;

-La potenza di aspirazione massima del robot pulitore, pari a **100 W**, si attiva automaticamente quando il robot incontra grandi foglie e altri detriti.

3.2.3 Parcheggio automatico

Quando la batteria è scarica, il robot si parcheggia da sola in modo da poterla estrarre facilmente.

3.2.4 Prendere il robot pulitore dalla piscina

Localizzare e afferrare il cavo galleggiante, quindi tirarlo per estrarre il robot pulitore dalla piscina.

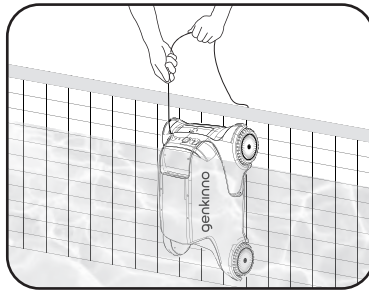

3.3 Modalità manuale (richiede il telecomando)

The cleaner includes LED status indicators. The table below describes the machine status indicated by different flashing methods.

3.3.1 Parti del telecomando

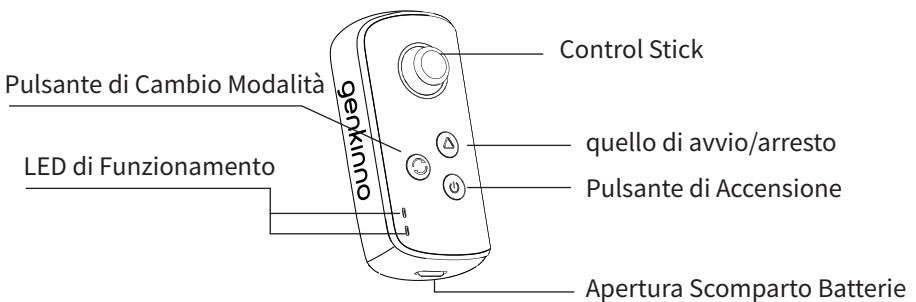

(Die Leistungstaste wird in den Schalter für Start/Stopp umgewandelt.)

3.3.2 Prima di utilizzare il telecomando per la prima volta

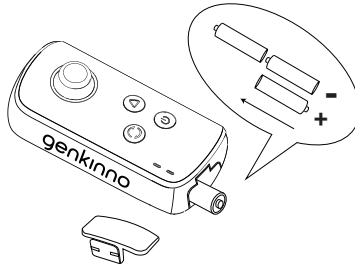

Inserire tre batterie AA nel telecomando come indicato nella figura, quindi associare il telecomando al robot pulitore.

- ① Tenere premuti contemporaneamente il tasto selettore di modalità e il tasto di alimentazione finché il telecomando non si accende.
- ② Quindi premere due volte il tasto selettore di modalità e attendere che le spie verde e blu lampeggino alternativamente.
- ③ Accendere il robot pulitore, attendere di sentire un "bip" e vedere la spia LED del telecomando diventare blu costante, indicando l'avvenuta associazione.

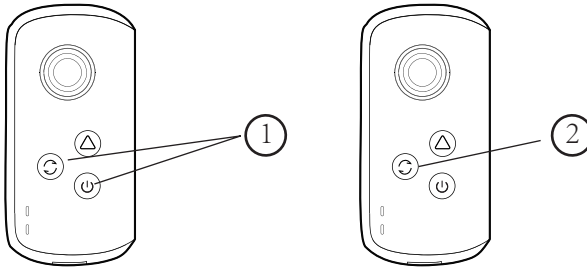

3.3.3 Passare alla modalità manuale

Accendere il telecomando e premere il tasto selettore di modalità. La spia LED diventa verde, indicando che il robot pulitore è passato alla modalità manuale.

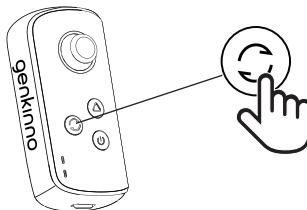

3.3.4 Tasto di avvio ed arresto

Premere il tasto Avvio/Arresto per controllare l'avvio e l'arresto del robot pulitore. Quando la spia è verde/blu costante, il robot pulitore è in funzionamento. Quando la spia lampeggia, il robot pulitore ha smesso di funzionare.

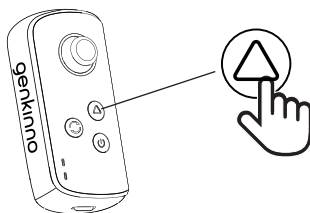

3.3.5 Telecomandare il robot pulitore

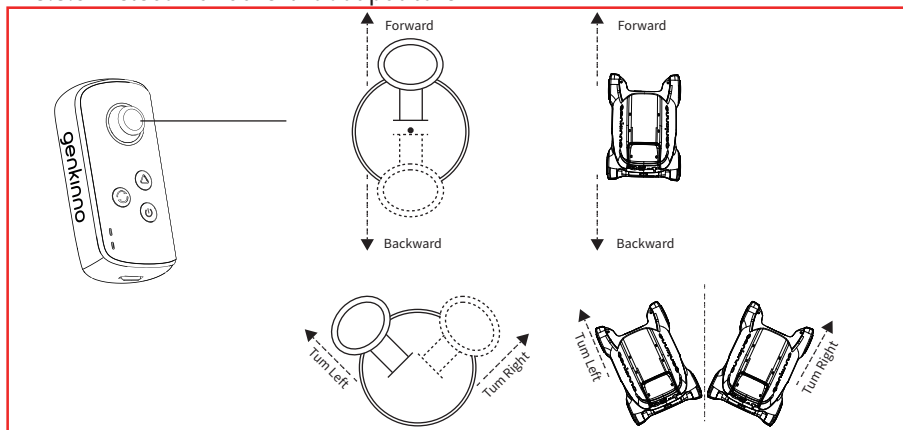

3.3.6 LED indicatore di stato del telecomando

Indicatore di stato del telecomando	
Blu lampeggiando lentamente	Modalità automatica, Arresto
Blu costante	Modalità automatica, Avvio
Verde lampeggiando lentamente	Modalità manuale, Arresto
Verde costante	Modalità manuale, Avvio
Rosso lampeggiando	Il telecomando e il robot pulitore sono scollegati
Rosso costante	Batteria scarica
Blu e verde LED lampeggiando lentamente alternativamente	Stato dell'associazione

3.4 Pulizia del filtro dopo l'uso

Si raccomanda di pulire il filtro dopo ogni ciclo di pulizia.

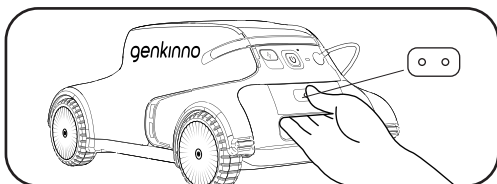
1

Premi il pulsante

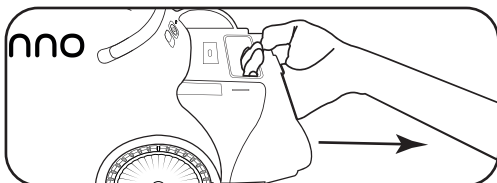
2

Sfila la tanica del filtro dell'acqua.

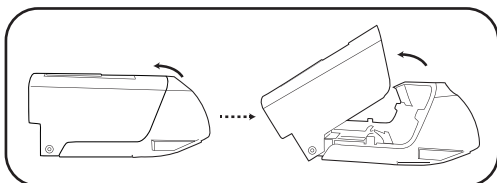
3

Apri la tanica del filtro dell'acqua.

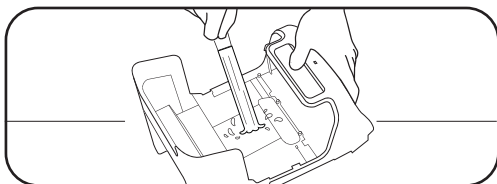
4

Pulisci la tanica del filtro dell'acqua.

3.5 Ricarica del robot pulitore di piscine

- Dopo ogni utilizzo, caricare prontamente il robot pulitore per assicurarsi che sia pronto per l'uso successivo.
- Una volta caricata completamente, ricordarsi di ricollegare prontamente il tappo di gomma.

4. APP GENKINNO

Il Genkinno P2 supporta la connessione all'App per la gestione del robot pulitore. Cercare "Genkinno" su Google Play o App Store per scaricare e installare l'applicazione sul tuo telefono.

È possibile accedere ai seguenti servizi:

- Gestire il robot pulitore ed eseguire gli aggiornamenti del firmware.
- Acquisire conoscenze sulla manutenzione della piscina e del robot pulitore per una migliore gestione della piscina.
- Contattare il team di supporto ufficiale per ricevere assistenza tecnica tempestiva.

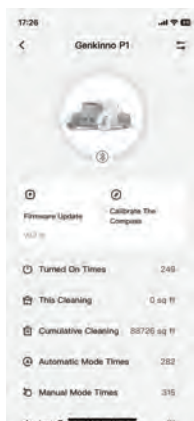

Pagina del dispositivo



Pagina delle conoscenze



Pagina dei contatti

5. CONSERVAZIONE

- Assicurarsi che il robot pulitore sia spento.
- Assicurarsi che non rimanga acqua all'interno del robot pulitore e mantenerlo asciutto.
- Pulire accuratamente il filtro e il robot pulitore.
- Conservare il robot pulitore al chiuso, al riparo dalla luce solare diretta e da agenti atmosferici come pioggia o gelo.
- Se il robot pulitore non sarà utilizzato per un lungo periodo di tempo, caricarlo ogni tre mesi per mantenere la carica della batteria tra il 40% e il 60%.
- Durante l'inverno, riporre il robot pulitore al chiuso per evitare che si danneggi.

6. SPECIFICHE TECNICHE

PC102	
Dimensione del prodotto	415×276×200 mm
Peso	4,4 kg
Profondità massima dell'acqua	2,5 m
Durata massima di esecuzione	120 min
Dimensione massima della piscina	100 m ² / 1076 piedi quadrati
Temperatura dell'acqua della piscina	0°C-40°C
pH	7,0-7,8
Pendenza massima della piscina	15°
Temperatura di conservazione	-20°C-45°C, RH ≤ 75%
Modulo di pulizia	
Potenza di pulizia	40 W (predefinito)
Capacità del filtro	2,4 L
Dimensione del filtro	147 µm
Copertura della pulizia	Solo fondo
Modalità di pulizia	Modalità automatica/Modalità manuale
Velocità	0,15 m/s
Batteria	
Capacità della batteria	9000 mAh (97,2 Wh)
Tensione	10,8 V
Tensione massima di carica	12,6 V
Tipo di batteria	3S3P
Temperatura ambiente di carica	-10°C-40°C
Tempo di ricarica	3-3,5 ore
Telecomando	
Durata massima di esecuzione	30 ore
Distanza massima di controllo	30 m
Temperatura ambiente	0°C-40°C

7. DOMANDE FREQUENTI

Problemi	Soluzioni
Il robot pulitore non si accende	1. Il robot pulitore non si accende mentre è collegato al caricatore. Scollegare il caricatore e provare a riaccenderlo.
	2. Se il problema persiste, potrebbe essere dovuto all'esaurimento della batteria del robot pulitore. Collegare il caricatore per caricare il robot pulitore. Quando la spia del caricatore passa da rossa a verde, scollegarlo e provare a riaccendere il robot pulitore.
Il robot pulitore non può caricare	1. Verificare che il caricatore sia in buone condizioni. Innanzitutto, collegare il caricatore direttamente a una fonte di alimentazione e osservare se la spia del caricatore è accesa. Se la spia del caricatore non si accende, il caricatore è difettoso.
	2. Se la spia di alimentazione funziona correttamente e la spia di alimentazione del robot pulitore diventa verde quando è collegato alla fonte di alimentazione, potrebbe esserci un problema con il robot pulitore. Contattarci per assistenza: support@genkinno.com
Il robot pulitore non può muoversi	1. Se la spia della batteria del robot pulitore è rossa, sta esaurendo la batteria. Si prega di caricare il robot pulitore.
	2. Se la spia della batteria del robot pulitore è verde, controllare che il filtro nel serbatoio dell'acqua non sia ostruito.
Quando il robot pulitore è acceso, la spia di stato lampeggia in bianco	1. Quando il robot pulitore è acceso e la luce bianca lampeggia, il robot pulitore è in fase di avvio. Attendere circa 1 minuto e quando la spia diventa blu costante, il robot pulitore è pronto per eseguire le operazioni di pulizia.
Il telecomando non può controllare il robot pulitore	Il telecomando e il robot pulitore potrebbero non essere associati. Seguire il manuale utente per associare il robot pulitore e il telecomando, e riprovare.

8. AVVERTIMENTI E PRECAUZIONI

IMPORTANTI ISTRUZIONI DI SICUREZZA, LEGGI E SEGUI TUTTE LE ISTRUZIONI!

8.1 Ti preghiamo di seguire attentamente le seguenti AVVERTENZE:

- Utilizza solo gli accessori raccomandati o venduti dal produttore.
- Non lasciare che bambini salgano sul robot o ci giochino.
- Usa solo l' alimentatore originale e autorizzato.
- Il caricatore deve essere connesso a una presa anti-infiltrazione durante il caricamento.
- Non utilizzare il robot se ci sono persone o animali nella piscina.
- Durante il caricamento, il robot deve essere scoperto e riposto in un luogo fresco per evitare danni alle componenti elettriche interne causati dal surriscaldamento.
- Solo professionisti certificati possono smantellare il driving kit sigillato del robot.
- Non utilizzare il robot mentre è attivo il filtro della piscina.
- L' olio sigillante del servocomando contiene grasso, che può causare inquinamento dell' acqua se esposto.
- Se il robot deve essere immagazzinato per lunghi periodi di tempo, si consiglia di caricarlo ogni tre mesi per mantenere la vita della batteria tra il 40%-60%. Si prega di usare solo il caricatore originale e autorizzare. Se il robot non viene caricato per molto tempo, il voltaggio della batteria sarà inferiore al voltaggio di protezione del sovra-scarico a causa dell' auto scaricamento della batteria, che può causare danni permanenti.
- Non usare o riporre il robot vicino a fonti di calore.
- Non bucare il rivestimento esterno del robot con unghie o altri oggetti affilati.
- Non martellare, colpire o lanciare il robot.
- Assicurati che la presa per la ricarica sia asciutta prima di ricaricare.

8.2 Si prega di assicurare che le seguenti PRECAUZIONI vengano imp1ementate:

- Controlla le ruote per assicurarti che girino correttamente.
- Pulisci e lava sempre il filtro dopo ogni utilizzo.
- Spegni il robot durante la manutenzione, la pulizia e quando non viene utilizzato.
- Il robot dovrebbe essere riposto in un luogo fresco e ventilato, al riparo dalla luce solare diretta.
- A causa delle limitazioni della capacità della batteria, il robot è adatto solo a piscine fino a 100m²; altrimenti, la pulizia verrà danneggiata o ridotta.

9. GARANZIA

Questo prodotto ha superato tutti i controlli qualità e i test di sicurezza seguendo le norme e regolamentazioni rilevanti e gli standard di sicurezza più alti.

Informazioni sulla Garanzia

- La garanzia copre 12 mesi (applicabile solo a batteria e motore) dalla data dell' acquisto originale.
- Questa garanzia è nulla se il prodotto è stato alterato, mal utilizzato, o riparato da personale non autorizzato.
- La garanzia si estende solo a difetti di manifattura e non copre alcun danno causato dall' utilizzo scorretto del proprietario.
- Il numero dell' ordine deve essere presentato per ogni richiesta di risarcimento o riparazione durante il periodo in garanzia.

Assistenza Genkinno:

<http://www.genkinno.com/support>

Servizio client Genkinno:

Se hai domande su questo documento, non esitare a contattare genkinno inviando una mail a support@genkinno.com

Facebook: @genkinno

genkinno

P2 泳池清洁机器人

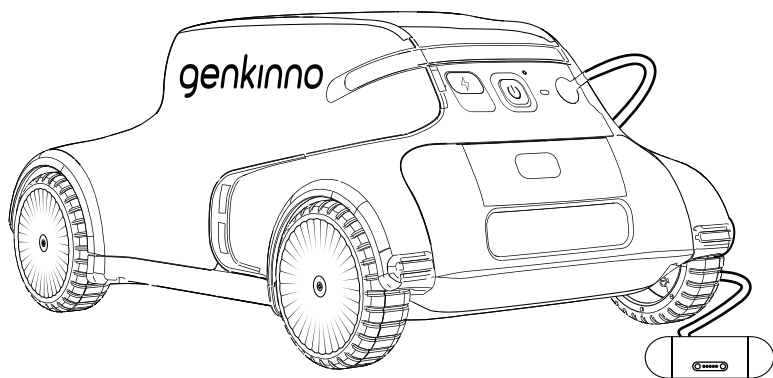

操作指南

中文

感谢您选择了Genkinno泳池清洁机器人。

请用几分钟时间仔细阅读这本说明书,将帮助您更好更快的使用泳池清洁机器人。

使用过程中,如果有任何疑问,

欢迎登录www.genkinno.com获取更多信息。

Genkinno服务邮箱:support@genkinno.com



教学视频



APP下载

目录

1. 开箱清单	82
1.1 清单	82
1.2 部件介绍	82
1.3 适用的水质条件	83
2. 首次使用前准备	83
2.1 首次使用前给泳池机器人充电	83
2.2 APP下载&注册	83
2.3 开启泳池机器人	84
2.4 检查泳池机器人电量	84
2.5 泳池机器人绑定	85
2.6 固件升级	85
3. 产品操作说明	86
3.1 泳池机器人状态灯说明	86
3.2 自动模式	86
3.2.1 泳池机器人入水	86
3.2.2 自适应调节吸力	87
3.2.3 低电量自动驻边	87
3.2.4 泳池机器人出水	87
3.3 手动模式	87
3.3.1 遥控器部件介绍	87
3.3.2 遥控器首次使用	88
3.3.3 切换至手动模式	88
3.3.4 启停控制	89
3.3.5 操控说明	89
3.3.6 遥控器指示灯说明	89
3.4 滤网清洁	90
3.5 机器人充电	90
4. Genkinno APP	91
5. 储存	91
6. 产品规格	92
7. 常见问题答疑	93
8. 注意事项	94
9. 保修与售后	95

1. 开箱清单

1.1 清单

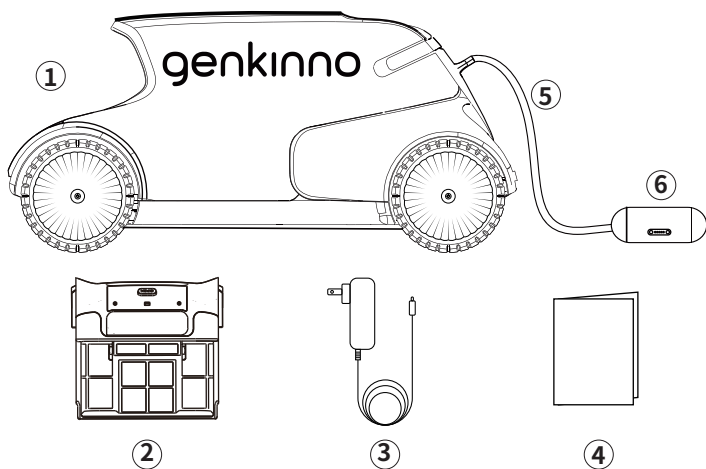

- ① 1 * Genkinno P2泳池清洁机器人
- ② 1 * 过滤水箱(含滤网)
- ③ 1 * 充电器

- ④ 1 * 用户手册
- ⑤ 1 * 漂浮线
- ⑥ 1 * 漂浮手柄

1.2 产品部件介绍

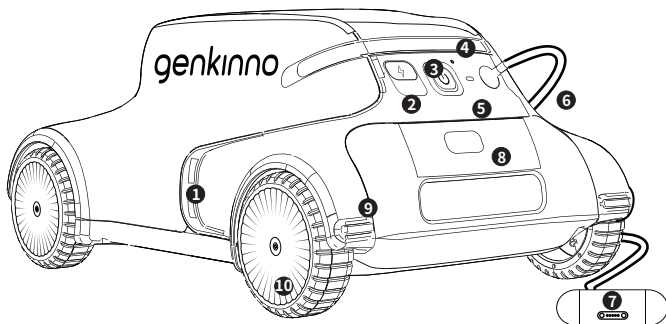

- 1. 排水口
- 2. 充电口
- 3. 电源开关
- 4. 电量指示灯
- 5. 状态指示灯

- 6. 漂浮线/信号线
- 7. 漂浮手柄/天线
- 8. 水箱卡扣
- 9. 防撞硅胶
- 10. 轮子

1.3 适用水质条件

Utilizzare il robot pulitore di piscine nelle seguenti condizioni dell'acqua:

pH	7.0 - 7.8
水温	0°C - 40°C
NaCl	5000 ppm, Max

2. 首次使用前准备

2.1 首次使用前给泳池机器人充电

首次使用前, 请连接泳池机器人和充电器为机器人充电。

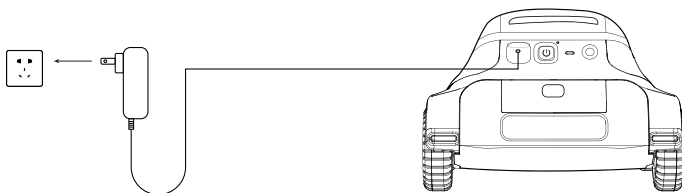

- 充电前请检查充电端口, 保持清洁干燥。
- 适配器指示灯显示红色, 表示泳池机器人正在充电。
- 适配器指示灯显示绿色, 表示充电完成。

2.2 APP下载&注册

首次使用前, 可扫码在App Store或Google Play下载Genkinno App, 然后根据提示注册/登录账号。



APP 下载二维码



注册

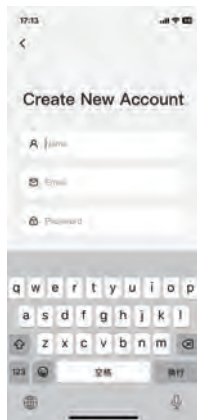

注册页面

2.3 开启泳池机器人

按下启动按钮，泳池机器人开机，红灯闪烁表示机器人在预热，等待约30s后机器人指示灯蓝色常亮，机器人可以开始工作。

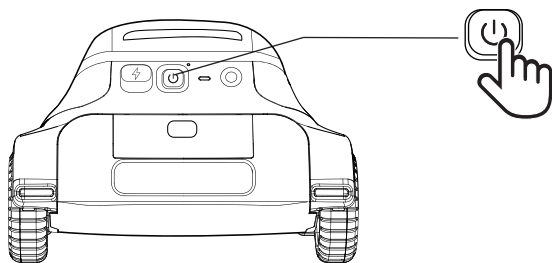

2.4 检查泳池机器人电量

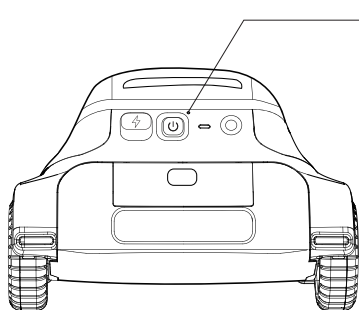

绿灯：表示泳池机器人可以正常工作
红灯：泳池机器人电量较低，需要充电。

2.5 泳池机器人绑定

机器人开机, 打开APP点击“Add New Device”并选择“Genkinno P2”开始进入搜索页面, 待列表显示相关的产品名称后, 选择产品, 完成首次绑定。



搜索页面



连接页面

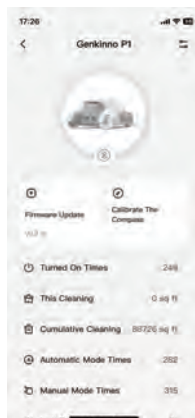

连接成功页面

2.6 固件升级

点击“固件升级”, 将固件升级至最新版本。此过程持续约3~4分钟。



固件升级



升级完成

3. 产品操作说明

3.1 泳池机器人状态灯说明

泳池机器人内含LED状态指示灯,请参考下表了解不同闪烁方式所指示的机器状态。

P2状态指示灯	
蓝灯慢闪	自动模式, 停止
蓝灯常亮	自动模式, 启动
绿灯慢闪	手动模式, 停止
绿灯常亮	手动模式, 启动
白灯闪烁	泳池机器人正在预热, 预热结束后开始清洁执行工作
红灯常亮	低电量报警

3.2 自动模式

启动后, 泳池机器人默认自动模式, 泳池机器人将在放入泳池内约30秒至1分钟后开始运行。

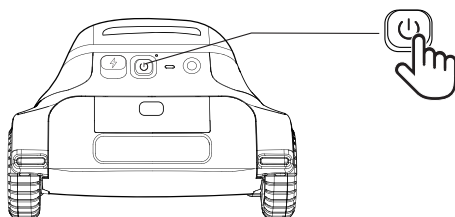

3.2.1 泳池机器人入水

将泳池机器人慢慢放入泳池, 让其平稳的沉入池底。

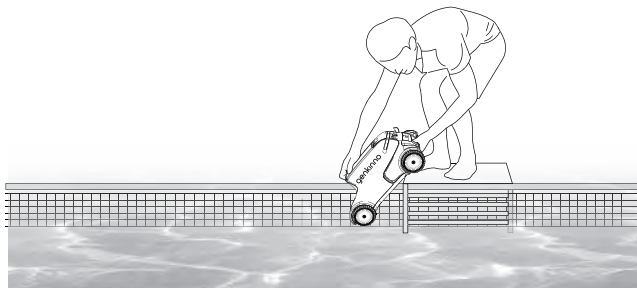

3.2.2 自适应调节吸力

- 泳池机器人开启后默认功率为**40W**;
- 当遇到大树叶、斜坡等场景时,会自动增大功率,最大可增大至**100W**,保证清洁效果。

3.2.3 低电量自动驻边

当泳池机器人进入低电量状态时,会自动停靠在泳池边,方便取出。

3.2.4 泳池机器人出水

找到并抓住漂浮线,拉动漂浮线将泳池机器人从泳池中取出。

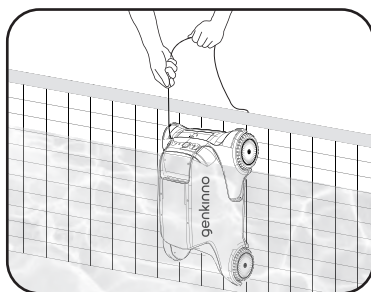

3.3 手动模式(需要搭配遥控器使用)

The cleaner includes LED status indicators. The table below describes the machine status indicated by different flashing methods.

3.3.1 遥控器部件介绍

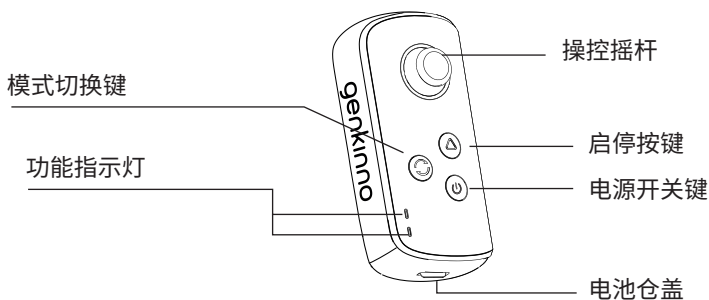

(Die Leistungstaste wird in den Schalter für Start/Stopp umgewandelt.)

3.3.2 遥控器首次使用

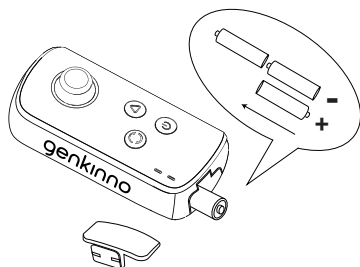

请将三节5号电池按照图示装入遥控器中,然后将遥控器和泳池机器人进行对频。

- ① 同时按住模式切换键和电源开关键,直到遥控器开机;
- ② 然后双击模式切换键,等到绿灯和蓝灯交替闪烁;
- ③ 开启泳池机器人,待听到“滴”,且遥控器LED灯变为蓝灯常亮,表示对频成功;

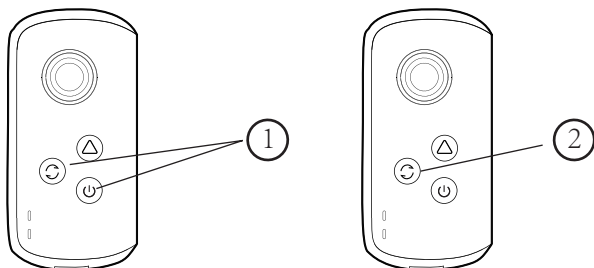

3.3.3 切换至手动模式

打开遥控器,单击模式切换键,LED灯变为绿色,表示泳池机器人切换到手动模式。

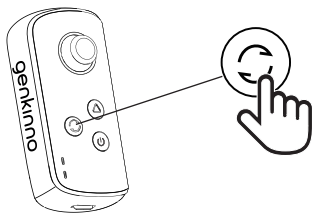

3.3.4 启停控制

单击启停按键，可以控制泳池机器人的启动与停止。功能指示灯绿灯/蓝灯常亮，表示泳池机器人启动，指示灯闪烁，表示泳池机器人停止工作。

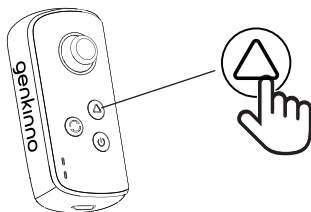

3.3.5 操控说明

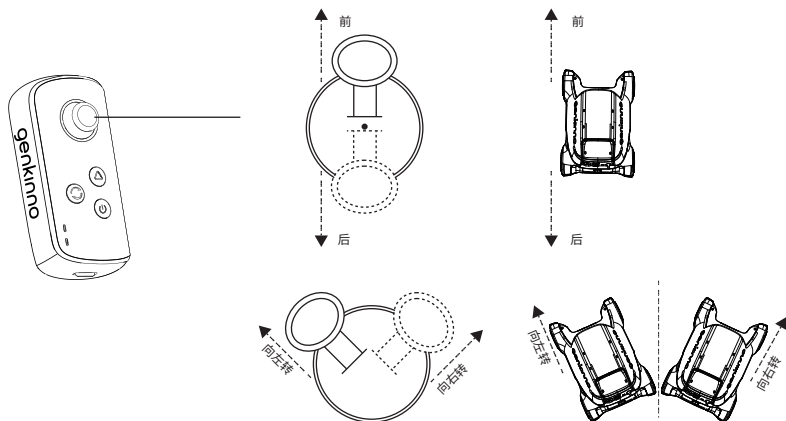

3.3.6 遥控器指示灯说明

遥控器指示灯说明	
蓝灯慢闪	自动模式, 停止
蓝灯常亮	自动模式, 启动
绿灯慢闪	手动模式, 停止
绿灯常亮	手动模式, 启动
红灯常亮	低电量报警
红灯闪烁	遥控器断连
蓝灯和绿灯交替慢闪	遥控器在对频模式

3.4 滤网清洁

强烈建议在每次使用后清洁滤网，避免影响下次清洁效果。



①
按住按钮

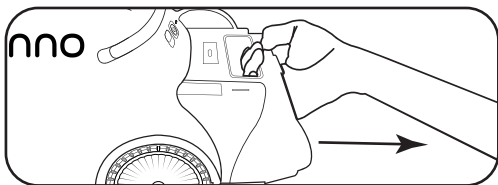

②
拉出水箱

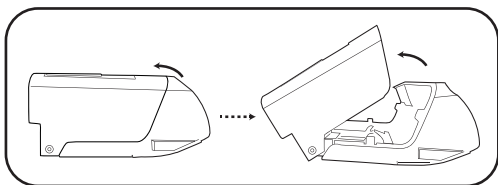

③
打开水箱

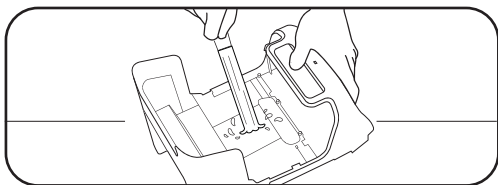

④
清洁水箱

3.5 泳池机器人充电

每次使用后，请及时给泳池机器人充电，以便于下次使用。
充满电后，请及时扣上充电胶塞。

4. GENKINNO APP

Genkinno P2支持连接APP管理泳池机器人,从Google Play或APP Store搜索“Genkinno”下载安装应用到手机上。

通过APP,可以获取以下的服务:

- 管理泳池机器人,并对机器人进行固件升级;
- 获取泳池与机器人维护常识,更好的管理泳池;
- 联系官方,及时获取技术服务团队的支持;

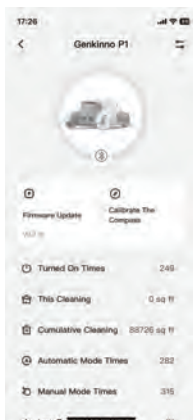

泳池机器人信息



维护常识



联系官方

5. 存储

- 请确保泳池机器人关机。
- 确保清洁机器人中没有水残留,且保持干燥。
- 彻底清洁滤网和机器人。
- 将泳池机器人存放在不受阳光直射/雨淋/霜冻的环境中。
- 存放前请将泳池机器人充满电,且每三个月充一次电,以保持电池容量在40%-60%之间。
- 冬季请将泳池机器人存储在室内,避免对机器造成损坏。

6. 产品规格

产品基本信息	
产品尺寸	415×276×200 mm
重量	4.4kg
最大泳池水深	2.5m
最长续航时间	120min
适用泳池大小	100m ²
工作环境温度	0°C ~ 40°C
泳池酸碱度	7.0 ~ 7.8
泳池最大倾斜角	15°
存储温度	-20°C - 45°C, RH ≤ 75%
清洁模块	
清洁功率	额定功率40W
过滤水箱容量	2.4L
可过滤微粒范围	147μm
泳池覆盖	池底
清洁模式	自动 / 手动
清洁速度	0.15m/s
电池	
电池容量	9000 mAh (97.2Wh)
标称电压	10.8V
充电限制电压	12.6V
电池类型	3S3P
充电环境温度	-10°C - 40°C
充电耗时	3 - 3.5h
遥控器	
最长续航时间	30h
最远控制距离	30m
工作环境温度	0°C ~ 40°C

7. 常见问题答疑

现象	解决措施
清洁机器人无法开机	1.机器人在连接充电器时是无法开机的,请拔掉充电器再尝试开机。
	2.如果仍然无法开机,可能是机器人电量耗尽,请连接充电器给机器人充电,等充电器指示灯从红灯转为绿灯时候,拔掉充电器再尝试开机。
清洁机器人无法充电	1.检查充电器是否完好,先单独将充电器接在电源上,观察充电器的指示灯是否显示,如果充电器指示灯不亮,说明充电器异常。
	2.电源指示灯可以正常亮,连上机器人后,电源指示灯显示绿灯,说明机器人异常。请联系:support@genkinno.com
清洁机器人工作时不移动	1.如果机器人电量灯显示红色,说明机器人没电了,请给机器人充电。
	2.如果机器人电量灯显示绿色,请检查过滤水箱滤网,确保过滤水箱的滤网没有堵塞。
清洁机器人开机后,状态灯白灯闪烁	1.机器人开机后白灯闪烁表示处于启动中,等待1min左右,机器人变为蓝灯常亮后,机器人将执行清洁工作。
遥控器无法操控清洁机器人	1.遥控器和机器人可能没有配对,请按说明书指引将机器人和遥控器配对后再尝试。

8. 注意事项

8.1 请严格遵守以下警告：

- 禁止使用非官方推荐或销售的配件。
- 此型号仅适用于池底清洁。
- 请勿让儿童骑乘或玩耍。
- 请勿使用非原装和未授权的电源适配器。
- 充电时，电源适配器必须连接到有漏电保护的插座。
- 当池中有人或动物时，请勿操作泳池机器人。
- 充电时，应将泳池机器人放在阴凉处，不要被任何东西覆盖，以防过热损坏内部电器元件。
- 只有经过认证的专业人员才能拆卸泳池机器人的密封核心套件。
- 泳池过滤器运行时请勿操作泳池机器人。
- 泳池机器人电机内部含有油脂，破损需要及时将机器人取出。
- 如果泳池机器人需要长期存放，应每三个月充电一次，以保持电池容量在40%-60%之间。请仅使用原装和授权的电源适配器。如果泳池机器人长时间不充电，由于电池的自放电，电池电压会低于过放保护电压，可能造成不可逆的损坏。
- 请勿在任何高温热源附近使用或存放泳池机器人。
- 请勿用指甲或其他尖锐物品刺破泳池机器人外壳。
- 请勿锤击、撞击或投掷泳池机器人。
- 充电前请确保充电插座干燥。

8.2 请确保执行以下预防措施：

- 检查泳池机器人车轮，确保它们转动正常。
- 使用后务必清洁和清洗过滤网。
- 保养、清洁或不使用时，请关闭泳池机器人。
- 泳池机器人应存放在阴凉通风处，避免阳光直射。
- 由于电池容量的限制，该泳池机器人仅适用于面积不超过100m²的游泳池；否则会影影响清洁效果。

9. 保修与售后

CN

该产品已通过工厂技术部门进行的所有质量控制和安全测试,符合相关法律法规要求。

保修信息

- 保修期为自购买之日起12个月(仅限电池和电机)。
- 如果产品被未经授权的人员更改、误用或维修,则本保修无效。
- 保修仅适用于制造缺陷,不包括因所有者对产品处理不当而造成的任何损坏。
- 保修期内的任何索赔或维修必须提供订单号或其他相关记录。

您可以在genkinno官方网站查询最新信息:
<http://www.genkinno.com/support>

如果您对说明书有任何疑问或建议,
请通过以下电子邮箱联系我们: support@genkinno.com

Copyright@2022 乐嵩格科技 版权所有

www.genkinno.com



SUCCESS COURIER SL

CALLE RIO TORMES NUM.1,PLANTA 1,DERECHA,
OFICINA 3,Fuenlabrada, Madrid,28947 Spain

successservice2@hotmail.com

OST-EU-20230209000031



Points de collecte sur www.quefairedemesdechets.fr