

## 3.4 Nettoyage du filtre après utilisation

Il est hautement recommandé de nettoyer le filtre après chaque cycle de nettoyage.

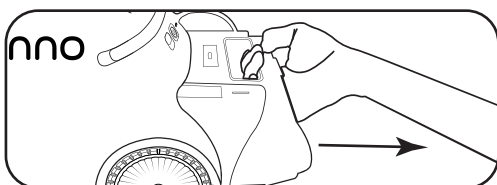

➊ Appuyer sur le bouton



➋ Retirer le réservoir du filtre à eau.

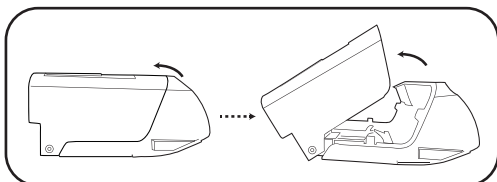

➌ Ouvrir le réservoir du filtre à eau.

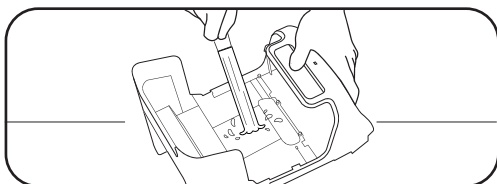

➍ Nettoyer le réservoir du filtre à eau.

## 3.5 Recharge du robot nettoyeur de piscine

- Après chaque utilisation, veuillez recharger promptement le nettoyeur de manière à ce qu' il soit prêt pour la prochaine utilisation.

- Une fois complètement chargé, n' oubliez pas de serrer rapidement le bouchon de charge.

## 4. APP GENKINNO

Le Genkinno P2 permet la connexion à l' App pour la gestion du nettoyeur. Recherchez « Genkinno » sur Google Play ou App Store pour télécharger et installer l' App sur votre téléphone portable.

Vous pouvez accéder aux services suivants :

- Gérer le Nettoyeur et réaliser la mise à niveau du firmware.
- Obtenir des connaissances en matière de maintenance du Nettoyeur pour gérer mieux la piscine.
- Contacter l'équipe de soutien officielle pour recevoir une assistance technique en temps utile.

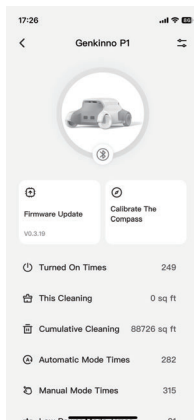

Page Appareil



Page Connaissances

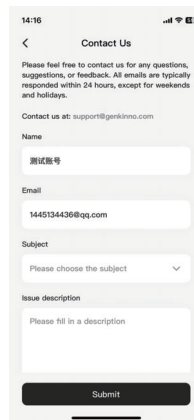

Page Contactez-Nous

## 5. STOCKAGE

- Veillez à ce que le nettoyeur soit désactivé.
- Veillez à ce qu'il y ait pas d' eau résiduelle dans le nettoyeur et qu'il soit maintenu au sec.
- Nettoyez soigneusement la crépine du filtre et le nettoyeur.
- Stockez le nettoyeur à l' intérieur contre l' effet direct du soleil ou les intempéries telles que la pluie ou le gel.
- Si le nettoyeur doit être stocké pour une longue durée, il devrait être rechargé tous les trois mois pour maintenir la capacité de la batterie entre 40 %–60 %.
- En hiver, veuillez stocker le nettoyeur à l' intérieur pour éviter tout dommage au nettoyeur.

## 6. SPÉCIFICATIONS

<b>PC102</b>	
Taille du Produit	415×276×200 mm
Poids	4,4 kg
Profondeur d' eau maximale	2,5 m
Autonomie	120 min
Taille de la piscine maximale	100 m <sup>2</sup> / 1076 pieds carrés
Température de l' eau dans la piscine	0 °C–40 °C
pH	7,0–7,8
Pente maximale de la piscine	15°
Température de stockage	-20 °C–45 °C, RH ≤ 75 %
<b>Module de nettoyage</b>	
Puissance de nettoyage	40 W (par défaut)
Capacité du filtre	2,4 L
Taille de particules filtrables	147 µm
Couverture de nettoyage	Uniquement pour le fond de la piscine
Mode de nettoyage	Mode automatique/Mode manuel
Vitesse	0,15 m/s
<b>Batterie</b>	
Capacité de la batterie	9000 mAh (97,2 Wh)
Tension	10,8 V
Sortie de l' adaptateur	12,6 V
Type de batterie	3S3P
Température ambiante de charge	-10 °C–40 °C
Durée de recharge	3–3,5 h
<b>Télécommande</b>	
Autonomie	30 h
Distance de commande maximale	30 m
Température ambiante	0 °C–40 °C

## 7. QUESTIONS FRÉQUEMMENT POSÉES

Symptôme	Mesure corrective
Le nettoyeur ne peut pas être démarré	1. Le nettoyeur ne peut pas être démarré lorsqu' il est connecté au chargeur. Veuillez débrancher le chargeur et essayez de le démarrer à nouveau.
	2. Si le problème persiste, cela est peut-être dû fait que la batterie du nettoyeur est épuisée. Connectez le chargeur pour charger le nettoyeur. Une fois que le voyant indicateur du chargeur passe du rouge au vert, débranchez le chargeur et essayez de le démarrer à nouveau.
Le nettoyeur ne peut pas être chargé	1. Vérifiez si le chargeur est en bon état. Tout d' abord, enfichez le chargeur directement dans une source d' alimentation et observez si le voyant indicateur sur le chargeur est allumé. Si le voyant indicateur sur le chargeur ne s' allume pas, le chargeur est en panne.
	2. Si le voyant indicateur d' alimentation fonctionne bien et le voyant indicateur d' alimentation du nettoyeur devient vert lorsqu' il est connecté à une source d' alimentation, il s' agit d' un problème lié au nettoyeur. Veuillez nous contacter pour une assistance : support@genkinno.com
Le nettoyeur ne se déplace pas au fonctionnement	1. Si le voyant de la batterie du nettoyeur est en rouge, le nettoyeur n' est plus alimenté en électricité. Veuillez charger le nettoyeur.
	2. Si le voyant de la batterie du nettoyeur est en vert, veuillez vérifier la crépine du filtre dans le réservoir d' eau du filtre pour s' assurer qu' elle n' est pas bloquée.
Lorsque le nettoyeur est mis sous tension, le voyant d' état clignote en blanc	1. Lorsque le nettoyeur est mis sous tension et que le voyant blanc clignote, le nettoyeur est en cours de démarrage. Attendez pour environ 1 minute, et une fois que le voyant du nettoyeur devient bleu constant, le nettoyeur est alors prêt à exécuter la tâche de nettoyage.

La télécommande ne peut pas commander le nettoyeur

La télécommande et le nettoyeur ne s'appareillent pas. Veuillez appareiller le nettoyeur et la télécommande en suivant le manuel d'utilisation et réessayez la commande.

## 8. AVERTISSEMENTS ET PRÉCAUTIONS

CONSIGNES DE SÉCURITÉ IMPORTANTES, VEUILLEZ LES LIRE ET LES RESPECTER.

### 8.1 Veuillez suivre scrupuleusement les AVERTISSEMENTS suivants :

- Utilisez uniquement les accessoires recommandés ou vendus par le fabricant.
- Ne laissez pas les enfants grimper sur le robot ou jouer avec.
- Utilisez uniquement l'adaptateur secteur officiel d'origine.
- L'adaptateur de recharge doit être branché sur une prise protégée pendant la recharge.
- Ne faites pas fonctionner le robot lorsque des personnes et des animaux sont dans la piscine.
- Pendant la recharge, le robot ne doit pas être recouvert et doit être dans un endroit frais, afin d'éviter la surchauffe de certains composants électriques internes.
- Seuls les professionnels agréés peuvent démonter le kit de traction scellé du robot.
- Ne faites pas fonctionner le robot lorsque le filtre de la piscine est actif.
- Le joint d'étanchéité du servomoteur contient de la graisse qui pourrait contaminer l'eau s'il est exposé.
- Si le robot doit être rangé pendant une période prolongée, la batterie doit être rechargée tous les trois mois entre 40 et 60 % environ, pour préserver sa durée de vie. Veuillez utiliser l'adaptateur secteur officiel d'origine uniquement. Si le robot n'est pas rechargé pendant une longue durée, la tension de la batterie baissera au-delà de la tension de la protection contre la décharge excessive, qui pourrait entraîner des dégâts irréversibles.
- N'utilisez pas ou ne rangez pas le robot près d'une source de chaleur.
- Ne percez pas la coque du robot avec des ongles ou tout autre objet coupant.
- Ne martelez pas, ne heurtez pas et ne jetez pas le robot.
- Vérifiez que la prise de recharge est sèche avant de commencer la recharge.
- Cet appareil peut être utilisé par des enfants âgés de 8 ans et plus et des personnes ayant des capacités physiques, sensorielles ou mentales réduites ou un manque d'expérience et de connaissances s'ils ont reçu une supervision ou des instructions concernant l'utilisation de l'appareil en toute sécurité et comprennent les dangers impliqués.

- Les enfants ne doivent pas jouer avec l'appareil.
- Le nettoyage et l'entretien par l'utilisateur ne doivent pas être effectués par des enfants sans surveillance.

## 8.2 Veuillez vous assurer que les PRÉCAUTIONS suivantes sont bien mises en place :

- Vérifiez que les roues tournent correctement.
- Lavez et nettoyez toujours le bac du filtre après chaque utilisation.
- Éteignez le robot pendant l'entretien, le nettoyage ou au repos.
- Le robot doit être rangé dans un endroit frais et aéré, à l'abri de la lumière directe du soleil.
- La capacité de la batterie étant limitée, le robot ne convient qu'aux piscines d'une surface maximale de 100 m<sup>2</sup> (1 076 pieds carrés). Au-delà, l'efficacité du nettoyage sera réduite ou impactée.

## 9. GARANTIE

Ce produit a passé tous les contrôles de qualité et les tests de sécurité conformément aux lois et réglementations concernées et aux plus hauts standards de sécurité.

Informations de garantie

- La garantie couvre 12 mois (applicable uniquement à la batterie et au moteur) à partir de la date d'achat d'origine.
- Cette garantie est nulle si le produit a été altéré, mal utilisé ou réparé par du personnel non agréé.
- La garantie couvre uniquement les défauts de fabrication et ne couvre pas les dommages dus à une mauvaise utilisation du produit par l'utilisateur.
- Le numéro de commande ou l'archive doit être présenté pour toute plainte ou demande de réparation pendant la période de garantie.

Assistance GenKinno :  
<http://www.genkinno.com/support>

Service GenKinno :  
Si vous avez des questions à propos de ce document, veuillez contacter GenKinno en envoyant un message à [support@genkinno.com](mailto:support@genkinno.com)

Facebook : [@genkinno](#)

# genkinno

Limpiador Robótico de Piscinas **P2**

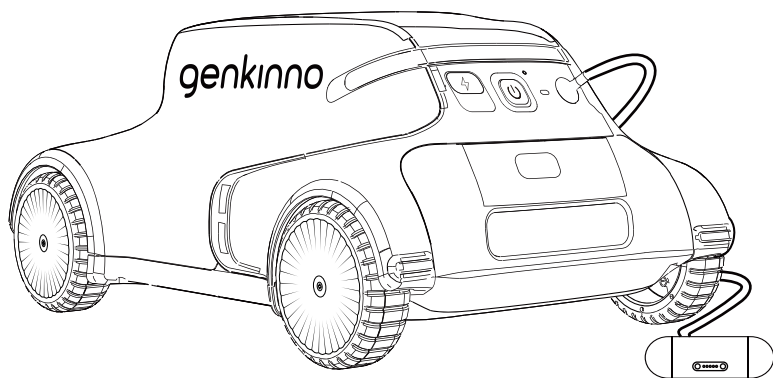

Manual de Usuario

Español



Gracias por elegir el Robot Limpia Piscinas genkinno.

Este manual de usuario te ayuda a mantener tu robot funcionando al máximo. Tómate unos minutos para leerlo.

Si tienes alguna pregunta, comunícate con nuestro servicio de atención al cliente para obtener ayuda o visita [www.genkinno.com](http://www.genkinno.com) para obtener más información.

Atención al Cliente Genkinno:

Correo electrónico: [support@genkinno.com](mailto:support@genkinno.com)

Facebook: [@genkinno](https://www.facebook.com/genkinno)



Video de enseñanza



Descarga de la aplicación

# TABLA DE CONTENIDO

<b>1. Lista de Comprobación de Desempaquetado</b>	50
1.1 En la Caja	50
1.2 Piezas del Limpiador Robótico de Piscinas	50
1.3 Condiciones de Agua	51
<b>2. Uso por Primera Vez</b>	51
2.1 Carga del Limpiador	51
2.2 Descarga de la APP y Registro	52
2.3 Encendido del Limpiador	52
2.4 Comprobación del Nivel de la Batería	52
2.5 Vinculación del Limpiador	53
2.6 Actualización de Firmware	53
<b>3. Uso del Limpiador Robótico de Piscinas</b>	54
3.1 Indicador del Estado del Limpiador Robótico de Piscinas	54
3.2 Modo Automático	54
3.2.1 Colocación del Limpiador Robótico de Piscinas en la Piscina	54
3.2.2 Interruptor Automático de Alimentación	55
3.2.3 Estacionamiento Automático	55
3.2.4 Sacar el Limpiador Robótico de Piscinas de la Piscina	55
3.3 Modo Manual	55
3.3.1 Piezas del Control Remoto	55
3.3.2 Uso del Control Remoto por Primera Vez	56
3.3.3 Cambio al Modo Manual	56
3.3.4 Control de Arranque/Parada	57
3.3.5 Control del Limpiador	57
3.3.6 LED de Estado de Control Remoto	57
3.4 Limpieza del Filtro Después del Uso	58
3.5 Carga del Limpiador Robótico de Piscinas	58
<b>4. APP Genkinno</b>	59
<b>5. Almacenamiento</b>	59
<b>6. Especificaciones</b>	60
<b>7. Preguntas frecuentes</b>	61
<b>8. Advertencia y Precauciones</b>	62
<b>9. Garantía</b>	63

## 1. LISTA DE COMPROBACIÓN DE DESEMPAQUETADO

### 1.1 En la Caja

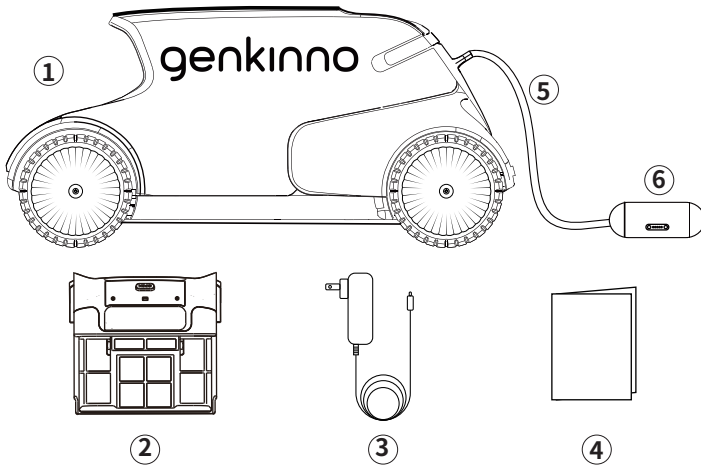

- |  |                         |
|--|-------------------------|
| ① 1 X Genkinno P2                                | ④ 1 X Manual de Usuario |
| ② 1 X Tanque de Filtro de Agua (filtro incluido) | ⑤ 1 X Cable Flotante    |
| ③ 1 X Cargador                                   | ⑥ 1 X Manillar          |

### 1.2 Piezas del Limpiador Robótico de Piscinas

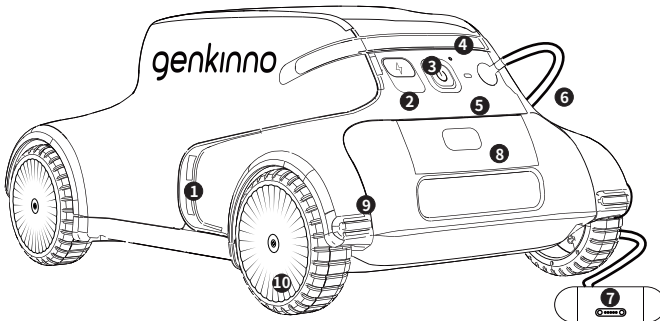

- |                       |                        |
|-----------------------|------------------------|
| 1. Drenar             | 6. cable flotante      |
| 2. Entrada de carga   | 7. Manejar             |
| 3. Botón de encendido | 8. Botón de liberación |
| 4. Nivel de batería   | 9. Caucho anticolidión |
| 5. Función-LED        | 10. Rueda              |

### 1.3 Condiciones de Agua

Utilice el Limpiador Robótico de Piscinas en las siguientes condiciones de agua:

pH	7,0-7,8
Temperatura	0 °C-40 °C
NaCl	5000 ppm, Máx

## 2. USO POR PRIMERA VEZ

### 2.1 Carga del Limpiador

Antes de usarlo por primera vez, conecte el limpiador y el cargador incluido para cargar la batería.

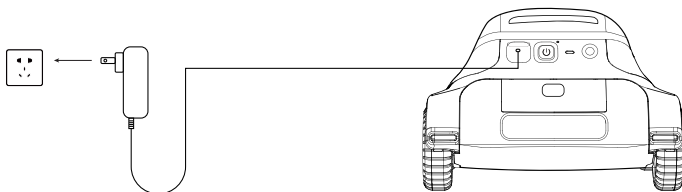

- Antes de cargar, compruebe el puerto de carga y manténgalo seco.
- Cuando la luz indicadora roja del adaptador está encendida, la batería se está cargando actualmente.
- Cuando la luz indicadora verde del adaptador está encendida, la carga se ha completado.

### 2.2 Descarga de la APP y Registro

Antes de usarlo por primera vez, puede escanear el código o buscar "Genkinno" en App Store o Google Play para descargar la App Genkinno. A continuación, siga las instrucciones para registrarse o iniciar sesión en su cuenta.



Descarga de la aplicación

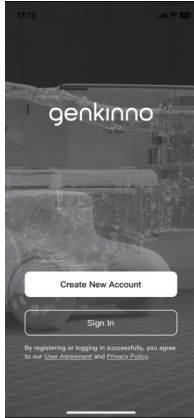

Página de registro

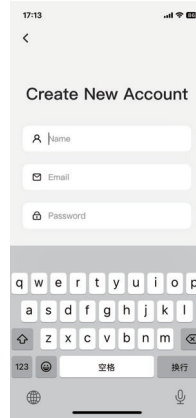

Página de registro

### 2.3 Encendido del Limpiador

Pulse el botón de inicio una vez para encender el limpiador. Cuando la luz blanca parpadea, el limpiador está en modo precalentamiento. Después de unos 30 segundos, la luz indicadora del limpiador se vuelve azul constante, lo que indica que el limpiador está listo para comenzar a trabajar.

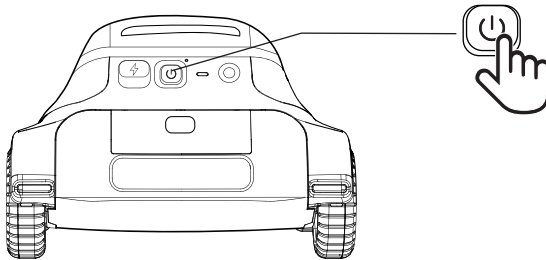

### 2.4 Comprobación del Nivel de la Batería

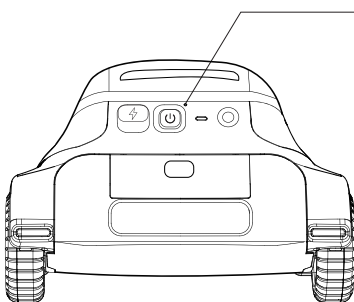

Verde: El limpiador puede funcionar normalmente.

Rojo: El nivel de la batería es bajo y la batería requiere recarga.

## 2.5 Vinculación del Limpiador

Para encender el limpiador, abra la app y pulse **Añadir Nuevo Dispositivo**. A continuación, seleccione **Genkinno P2** para entrar en la página de búsqueda.

Una vez que la lista muestre el nombre del producto relevante, toque para completar el proceso de vinculación inicial.

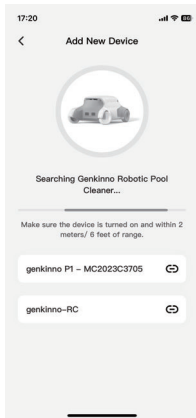

Página de búsqueda



Página de conexión

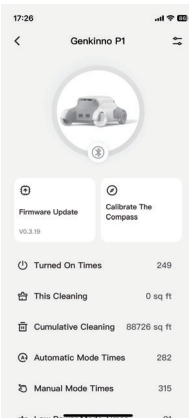

Página de conexión exitosa

## 2.6 Actualización de Firmware

Toque **Actualización de Firmware** para actualizar el firmware a la última versión. Este proceso dura aproximadamente 3~4 minutos.

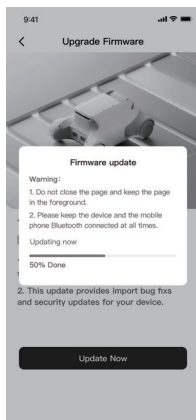

Actualización de firmware

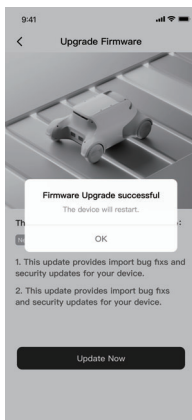

Actualización exitosa

### 3. USO DEL LIMPIADOR ROBÓTICO DE PISCINAS

#### 3.1 Indicadores del Estado del Limpiador Robótico de Piscinas

El limpiador incluye indicadores de estado LED. La siguiente tabla describe el estado de la máquina indicado por diferentes métodos de parpadeo.

Indicador de estado P2	
El azul parpadea lentamente	Modo Automático, Parada
Azul constante	Modo Automático, Arranque
El verde parpadea lentamente	Modo Manual, Parada
Verde Constante	Modo Manual, Arranque
Parpadeo blanco	El limpiador se está precalentando y las operaciones de limpieza comenzarán después de que se complete el proceso de precalentamiento.
Rojo Constante	Batería baja

#### 3.2 Modo Automático

Una vez encendido, el limpiador entra en Modo Automático de forma predeterminada, donde el limpiador comienza a funcionar aproximadamente de 0,5 a 1 minutos después de ser colocado dentro de la piscina.

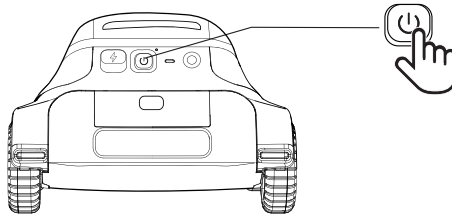

##### 3.2.1 Colocación del Limpiador Robótico de Piscinas en la Piscina

Suelte lentamente y deje que se hunda de manera constante en el suelo de la piscina.

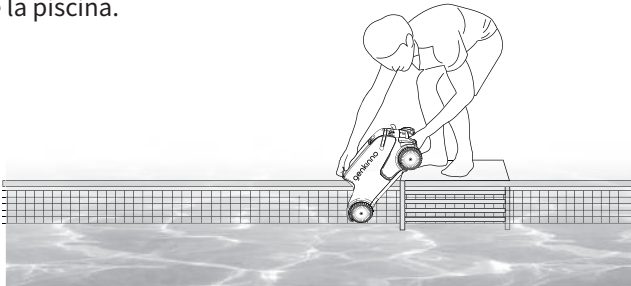

### 3.2.2 Interruptor de Modo de Alimentación Automática

- La potencia predeterminada del limpiador es de **40 W**;
- La potencia de succión máxima del limpiador de **100 W** se activará automáticamente cuando el limpiador encuentre hojas grandes y otros residuos.

### 3.2.3 Estacionamiento Automático

Cuando la batería está baja, se estacionará sola para que pueda sacarla fácilmente.

### 3.2.4 Sacar el Limpiador Robótico de Piscinas de la Piscina

Localice y agarre el cable flotante, luego puede tirar del cable para sacar el limpiador de la piscina.

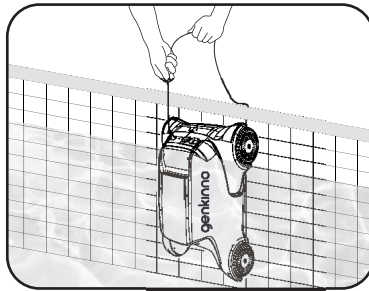

## 3.3 Modo Manual (Requiriendo el Control Remoto)

The cleaner includes LED status indicators. The table below describes the machine status indicated by different flashing methods.

### 3.3.1 Piezas del Control Remoto

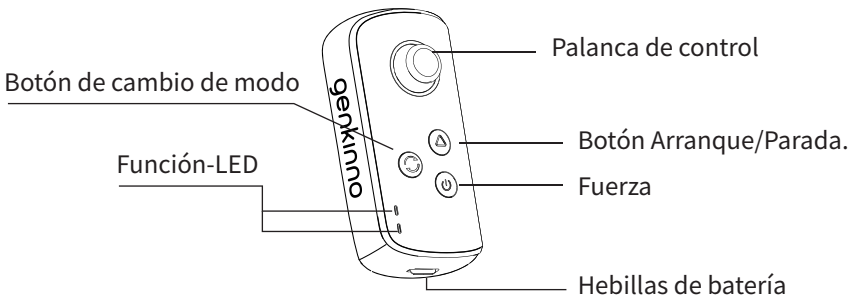

(Die Leistungstaste wird in den Schalter für Start/Stopp umgewandelt.)



## 3.3.2 Uso del Control Remoto por Primera Vez

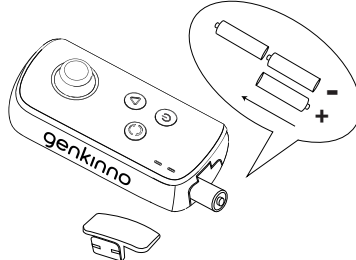

Por favor, inserte tres baterías AA en el control remoto como se muestra en el diagrama, y luego empareje el control remoto con limpiador robótico de piscinas.

- ① Mantenga pulsado simultáneamente el botón de cambio de modo y el botón de encendido hasta que se encienda el control remoto.
- ② A continuación, pulse el botón de cambio de modo dos veces y espere a que las luces verde y azul parpadeen alternativamente.
- ③ Encienda el limpiador, espere a escuchar un "pitido" y vea que la luz LED del control remoto se vuelve azul constante, lo que indica un emparejamiento exitoso.

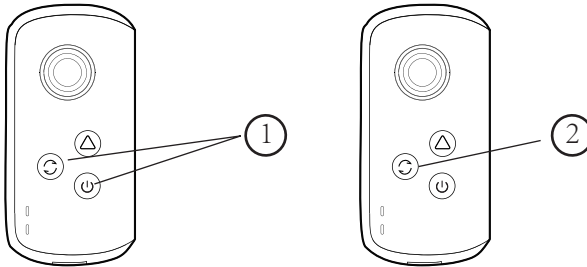

## 3.3.3 Cambio al Modo Manual

Encienda el control remoto, pulse el botón Modo. El indicador LED se vuelve verde, lo que indica que el limpiador está en modo manual.

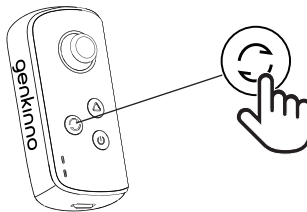

### 3.3.4 Control de Arranque/Parada

Pulse el botón Arranque/Parada para controlar el arranque y la parada del limpiador. Cuando la luz indicadora es verde/azul constante, el limpiador está encendido. Cuando la luz indicadora parpadea, el limpiador ha dejado de funcionar.

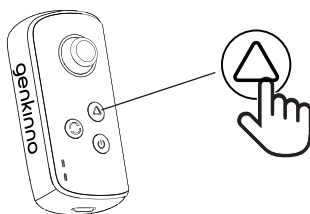

### 3.3.5 Control del Limpiador

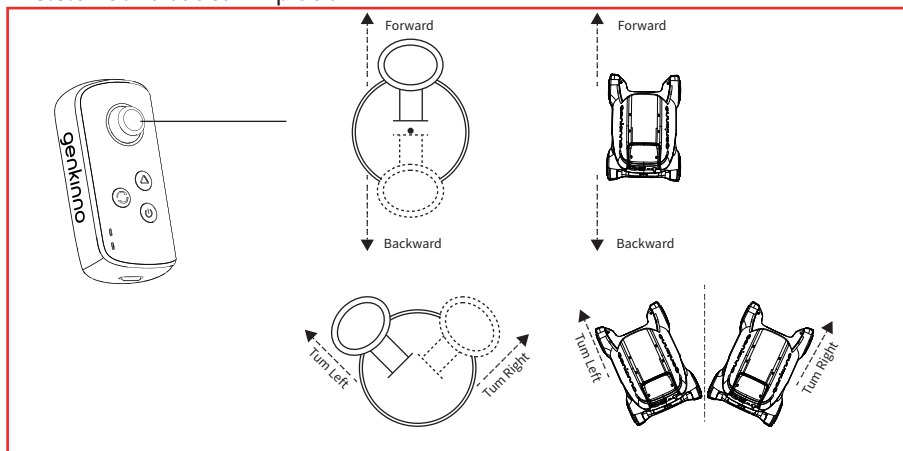

### 3.3.6 LED de Estado de Control Remoto

Indicador del Estado del RC	
El azul parpadea lentamente	Modo Automático, Parada
Azul constante	Modo Automático, Arranque
El verde parpadea lentamente	Modo Manual, Parada
Verde Constante	Modo Manual, Arranque
Parpadeo rojo	Control remoto y limpiador desconectados
Rojo Constante	Batería baja
Los LED azules y verdes parpadean lentamente alternativamente	Estado de Emparejamiento

## 3.4 Limpieza del Filtro Después del Uso

Se recomienda encarecidamente limpiar el filtro después de cada ciclo de limpieza.

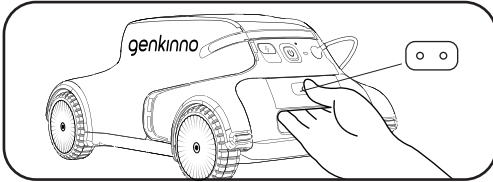

1 Presiona el botón

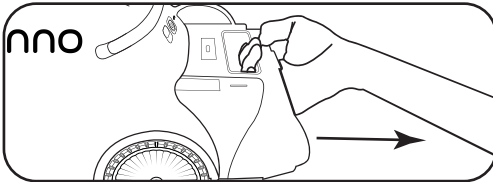

2 Saca el tanque del filtro de agua

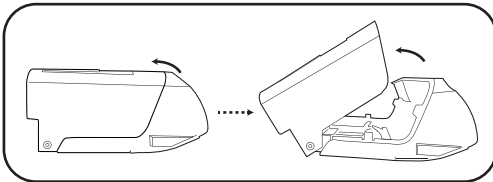

3 Abre el tanque del filtro de agua.

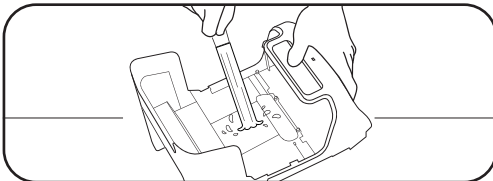

4 Limpia el tanque del filtro de agua.

## 3.5 Carga del Limpiador Robótico de Piscinas

- Después de cada uso, cargue inmediatamente el limpiador para asegurarse de que esté listo para el próximo uso.
- Una vez que esté completamente cargado, recuerde conectar de inmediato el enchufe de carga.

## 4. APP GENKINNO

El Genkinno P2 admite la conexión a la app para gestionar el Limpiador. Busque "Genkinno" en Google Play o App Store para descargar e instalar la aplicación en su teléfono.

Puede acceder a los siguientes servicios:

- Gestionar el Limpiador y realice actualizaciones de firmware.
- Obtener conocimientos sobre el mantenimiento de la piscina y el Limpiador para una mejor gestión de la piscina.
- Póngase en contacto con el equipo de soporte oficial para recibir asistencia técnica oportuna.

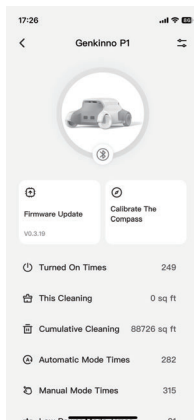

Página del Dispositivo



Página de Conocimiento

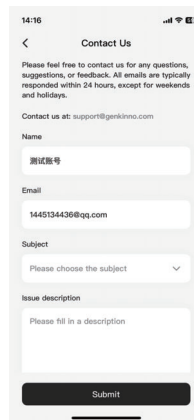

Página de Contacto

## 5. ALMACENAMIENTO

- Por favor, asegúrese de que el limpiador esté apagado.
- Asegúrese de que no quede agua dentro del limpiador y manténgalo seco.
- Limpie a fondo la red del filtro y el limpiador.
- Guarde el limpiador en interiores lejos de la luz solar directa o de elementos meteorológicos como la lluvia o las heladas.
- Si el limpiador necesita ser almacenado durante un largo período de tiempo, debe ser cargado cada tres meses para mantener la duración de la batería entre 40%–60%.
- Durante el invierno, guarde el limpiador en el interior para evitar cualquier daño al limpiador.

## 6. ESPECIFICACIONES

<b>PC102</b>	
Tamaño del Producto	415×276×200 mm
Peso	4,4 kg
Profundidad Máxima de Agua	2,5 m
Tiempo de Funcionamiento	120 min
Dimensiones Máximas de la Piscina	100 m <sup>2</sup> / 1076 pies cuadrados
Temperatura del Agua de la Piscina	0 °C-40 °C
pH	7,0-7,8
Pendiente Máxima de la Piscina	15°
Temperatura de Almacenamiento	-20 °C/45 °C, HR ≤ 75%
<b>Módulo de Limpieza</b>	
Potencia de Limpieza	40 W (Por Defecto)
Capacidad del Filtro	2,4 L
Densidad del Filtro	147 μm
Cobertura de Limpieza	Solo Piso
Modo de Limpieza	Modo Automático/Modo Manual
Velocidad	0,15 m/s
<b>Batería</b>	
Capacidad de la Batería	9000 mAh (97,2 Wh)
Tensión	10,8 V
Salida del Adaptador	12,6 V
Tipo de Batería	3S3P
Temperatura Ambiental de Carga	-10 °C a 40 °C
Tiempo de Carga	3-3,5 h
<b>Remoto</b>	
Tiempo de Funcionamiento	30 h
Distancia Máxima de Control	30 m
Temperatura Ambiental	0 °C-40 °C

## 7. PREGUNTAS FRECUENTES

Síntoma	Acción Correctiva
El limpiador no puede encenderse	<p>1. El limpiador no puede encenderse mientras está conectado al cargador. Desenchufe el cargador e intente encenderlo de nuevo.</p> <p>2. Si el problema persiste, podría deberse a que la batería del limpiador se haya agotado. Conecte el cargador para cargar el limpiador. Una vez que la luz indicadora del cargador cambia de rojo a verde, desenchufe el cargador e intente encenderlo de nuevo.</p>
El limpiador no puede cargar	<p>1. Compruebe si el cargador está en buenas condiciones. Primero, conecte el cargador directamente a una fuente de alimentación y observe si la luz indicadora del cargador está iluminada. Si la luz indicadora del cargador no se enciende, el cargador está defectuoso.</p>
	<p>2. Si la luz indicadora de encendido funciona correctamente y la luz indicadora de encendido del limpiador se vuelve verde cuando se conecta a la fuente de alimentación, puede haber un problema con el limpiador. Por favor, contáctenos para obtener ayuda: <a href="mailto:support@genkinno.com">support@genkinno.com</a></p>
El limpiador no se puede mover	<p>1. Si la luz indicadora de la batería del limpiador está en rojo, el limpiador se está quedando sin batería. Cargue el limpiador.</p>
	<p>2. Si la luz indicadora de la batería del limpiador es verde, compruebe la red del filtro en el tanque de agua del filtro para asegurarse de que no esté bloqueada.</p>
Cuando el limpiador está encendido, la luz de estado parpadea en blanco	<p>1. Cuando la energía del limpiador está encendida y la luz blanca parpadea, el limpiador está en el proceso de arranque. Espere durante aproximadamente 1 minuto y, una vez que la luz del limpiador se vuelva azul constante, el limpiador estará listo para realizar las tareas de limpieza.</p>
El control remoto no puede controlar el limpiador	<p>El control remoto y el limpiador pueden no estar emparejados. Siga el manual de usuario para emparejar el limpiador y el control remoto y vuelva a intentarlo.</p>

## 8. ADVERTENCIA Y PRECAUCIONES

INSTRUCCIONES DE SEGURIDAD IMPORTANTES, ¡LEE Y SIGUE TODAS LAS INSTRUCCIONES!

### 8.1 Respeta estrictamente las siguientes ADVERTENCIAS:

- Utilice únicamente los accesorios recomendados o vendidos por el fabricante.
- No permita que los niños se suban en el limpiador o jueguen con ella.
- Utilice únicamente el adaptador de corriente original y autorizado.
- El adaptador de carga debe estar conectado a un enchufe protegido contra fugas durante la carga.
- No opere el limpia piscinas cuando haya personas o animales en la piscina.
- Mientras se carga, el limpiador debe estar destapado y guardado en un lugar fresco para evitar daños en los componentes eléctricos internos causados por el sobrecalentamiento.
- Solo los profesionales certificados pueden desmontar el kit sellado de accionamiento del limpia piscinas.
- No operes el limpia piscinas mientras el filtro de la piscina esté funcionando. El sellador de aceite para el servo contiene grasa que puede contaminar el agua si se expone.
- Si el limpia piscinas debe almacenarse durante un largo período de tiempo, debe cargarse cada tres meses para mantener la duración de la batería entre 40% y 60%. Utiliza únicamente el adaptador de corriente original y autorizado. Si el limpia piscinas no se carga durante mucho tiempo, el voltaje de la batería será inferior al voltaje de protección contra descarga excesiva debido a la autodescarga de la batería, lo que puede causar daños fatales.
- No use ni almacene el limpia piscinas cerca de una fuente de calor.
- No perforo la cubierta del limpia piscinas con clavos u otros objetos afilados.
- No martillar, golpear ni arrojar el limpiador.
- Asegúrate de que el enchufe de carga esté seco antes de cargar.

### 8.2 Asegúrate de que se implementen las siguientes PRECAUCIONES:

- Revisa las ruedas para asegurarse de que giren correctamente.
- Siempre limpia y lava la bandeja del filtro después de usarla.
- Apaga el limpiador cuando realices tareas de mantenimiento, limpieza o cuando no esté en uso.
- El limpiador debe almacenarse en un lugar fresco y ventilado, lejos de la luz solar directa.
- Debido a las limitaciones de la capacidad de la batería, el limpiador solo es adecuado para piscinas con tamaños de hasta 1076 pies cuadrados (100 m<sup>2</sup>); de lo contrario, el efecto de limpieza se verá afectado o reducido.

## 9. GARANTÍA

Este producto ha superado todas las pruebas de control de calidad y seguridad de acuerdo con todas las leyes y reglamentos pertinentes y los más altos estándares de seguridad.

Información de garantía

- La garantía cubre 12 meses (solo aplica a batería y motor) a partir de la fecha de compra original.
  - Esta garantía queda anulada si el producto ha sido alterado, usado incorrectamente o ha sido reparado por personal no autorizado.
  - La garantía se extiende únicamente a los defectos de fabricación y no cubre ningún daño resultante del mal manejo del producto por parte del propietario.
- io.
- Se debe presentar el número de pedido o registro para cualquier reclamo o



Soporte técnico de Genkinno:  
<http://www.genkinno.com/support>

Servicio Genkinno:  
Si tienes alguna pregunta sobre este documento, comunícate con genkinno enviando un mensaje a [support@genkinno.com](mailto:support@genkinno.com)

Facebook: @genkinno

# genkinno

Robot pulitore di piscine **P2**

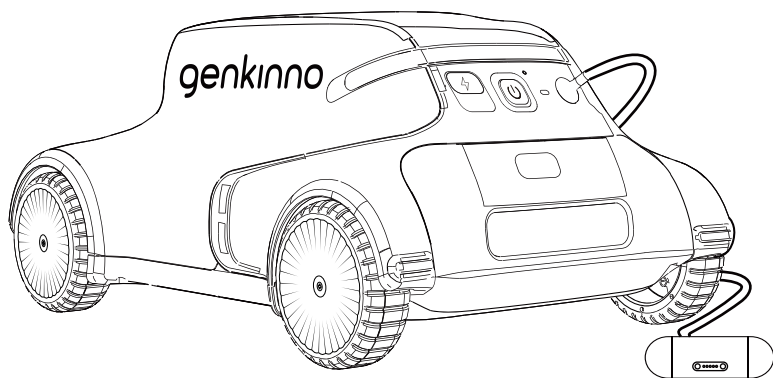

Manuale utente

Italiano

Grazie per aver scelto il Pool Cleaner Robot di genkinno.

Questo manuale di istruzioni ti aiuterà a mantenere il tuo robot il più performante possibile. Ti consigliamo di spendere alcuni minuti per leggerlo.

Se avessi domande, contatta il nostro servizio client per ricevere assistenza o visita il sito

[www.genkinno.com](http://www.genkinno.com) per ulteriori informazioni.

Servizio Clienti Genkinno:

Email: [support@genkinno.com](mailto:support@genkinno.com)

Facebook: [@genkinno](https://www.facebook.com/genkinno)



Video didattico



Download dell'app

# INDICE

<b>1. L'elenco di controllo di unboxing</b>	66
1.1 Nella scatola	66
1.2 Parti del robot pulitore di piscine	66
1.3 Condizioni dell'acqua	67
<b>2. Utilizzare per la prima volta -</b>	67
2.1 Ricaricare il robot pulitore di piscine	67
2.2 Scaricare l'App e iscrizione	67
2.3 Accendere il robot pulitore	68
2.4 Controllare il livello della batteria	68
2.5 Associazione del robot pulitore	69
2.6 Aggiornamento del firmware	69
<b>3. Utilizzare il robot pulitore di piscine</b>	70
3.1 Indicatore di stato del robot pulitore di piscine	70
3.2 Modalità automatica	70
3.2.1 Posizionare il robot pulitore nella piscina	70
3.2.2 Interruttore della modalità potenza automatica	71
3.2.3 Parcheggio automatico	71
3.2.4 Prendere il robot pulitore dalla piscina	71
3.3 Modalità manuale	71
3.3.1 Parti del telecomando	71
3.3.2 Prima di utilizzare il telecomando per la prima volta	72
3.3.3 Passare alla modalità manuale	72
3.3.4 Tasto di avvio ed arresto	73
3.3.5 Telecomandare il robot pulitore	73
3.3.6 LED indicatore di stato del telecomando	73
3.4 Pulizia del filtro dopo l'uso	74
3.5 Ricarica del robot pulitore di piscine	74
<b>4. App Genkinno</b>	75
<b>5. Conservazione</b>	75
<b>6. Specifiche tecniche</b>	76
<b>7. Domande frequenti</b>	77
<b>8. Avvertimenti e precauzioni</b>	78
<b>9. Garanzia</b>	79

## 1. L'ELENCO DI CONTROLLO DI UNBOXING

### 1.1 Nella scatola

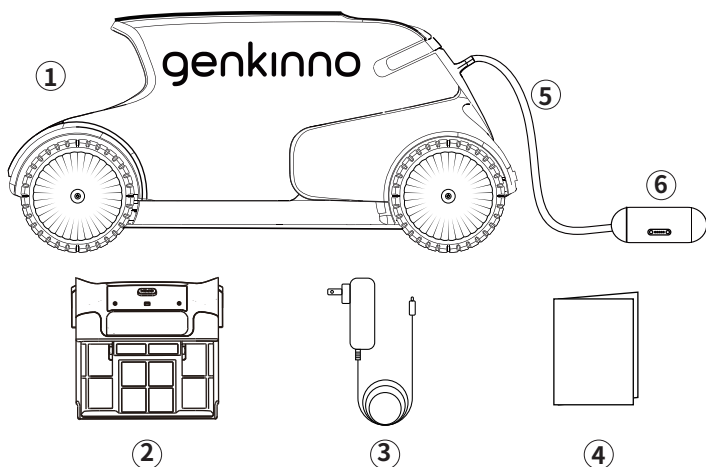

- |  |                             |
|--|-----------------------------|
| ① 1 X Genkinno P2                                    | ④ 1 X Manuale di Istruzioni |
| ② 1 X Tanica del Filtro dell' Acqua (filtro incluso) | ⑤ 1 X Cavo galleggiante     |
| ③ 1 X Caricatore                                     | ⑥ 1 X Maniglia              |

### 1.2 Parti del robot pulitore di piscine

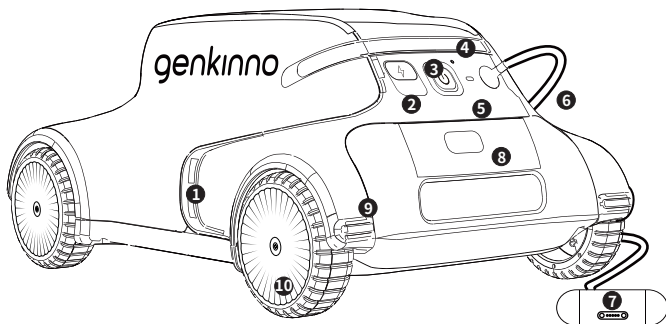

- |   |                          |
|---|--------------------------|
| 1. Scarico                                | 6. Manico/Antenna        |
| 2. Ingresso Caricatore                    | 7. Pulsante di Rilascio  |
| 3. Pulsante di accensione                 | 8. Gomma anti-collisione |
| 4. LED del Livello della Batteria         | 9. LED di Funzionamento  |
| 5. Cavo Galleggiante/Cavo di Trasmissione | 10. Ruota                |

### 1.3 Condizioni dell'acqua

Utilizzare il robot pulitore di piscine nelle seguenti condizioni dell'acqua:

pH	7,0-7,8
Temperatura	0°C-40°C
NaCl	5000 ppm, massimo

## 2. UTILIZZARE PER LA PRIMA VOLTA

### 2.1 Ricaricare il robot pulitore di piscine

Prima di utilizzare il robot pulitore di piscine per la prima volta, collegarlo con il caricatore in dotazione per caricare la batteria.

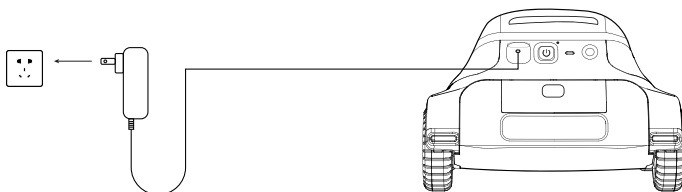

- Prima della ricarica, controllare la porta di ricarica e tenerla asciutta.
- Quando la spia dell'adattatore è rossa, la batteria è in carica.
- Quando la spia dell'adattatore è verde, la ricarica è stata completata.

### 2.2 Scaricare l'App e iscrizione

Prima di utilizzarlo per la prima volta, è possibile scansionare il codice o cercare "Genkinno" su App Store o Google Play per scaricare l'App Genkinno. Quindi, seguire le indicazioni per registrarti ed accedere al tuo account.



Download dell'app

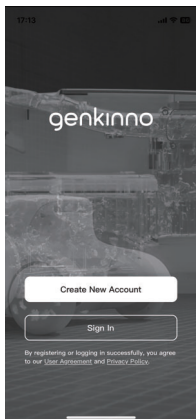

Registrazione

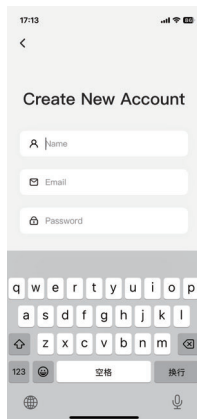

Registrazione

### 2.3 Accendere il robot pulitore

Premere una volta il tasto di avvio per accendere il robot pulitore. Quando la luce bianca lampeggia, il robot pulitore è in modalità di preriscaldamento. Dopo circa 30 secondi, la spia del robot pulitore diventa blu costante, indicando che è pronto per iniziare a lavorare.

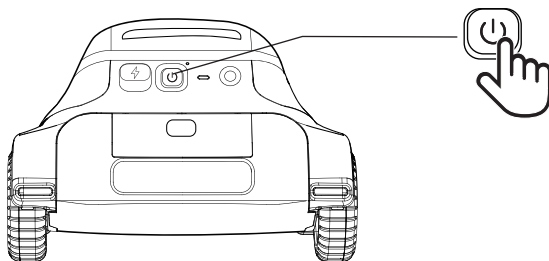

### 2.4 Controllare il livello della batteria

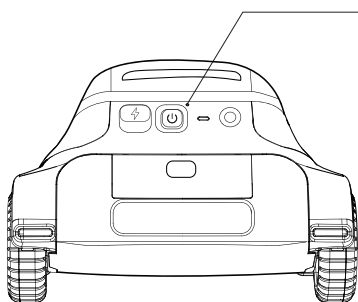

Verde: Il robot pulitore può funzionare normalmente.

Rosso: La batteria si è scaricata e deve essere ricaricata.

## 2.5 Associazione del robot pulitore

Per accendere il robot pulitore, aprire l'App Genkinno e toccare **Aggiungere nuovo dispositivo**.

Quindi selezionare Genkinno P2 per accedere alla pagina di ricerca.

Una volta visualizzato il nome del prodotto in questione, toccare per completare il processo di associazione iniziale.

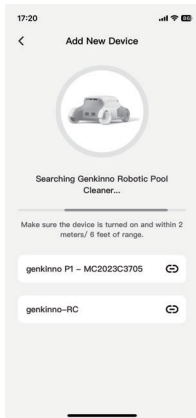

Pagina di ricerca

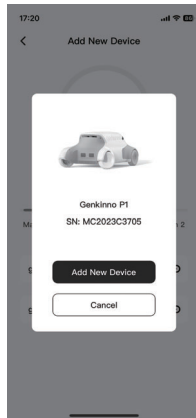

Pagina di connessione

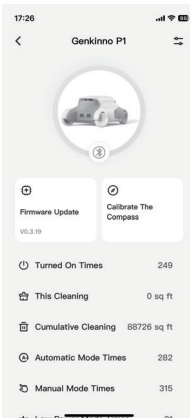

Pagina di connessione riuscita

## 2.6 Aggiornamento del firmware

Toccare **Aggiornamento firmware** per aggiornare il firmware alla versione più recente. Questo processo richiede circa 3~4 minuti.

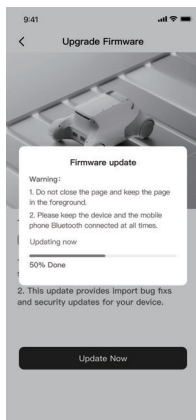

Aggiornamento del firmware

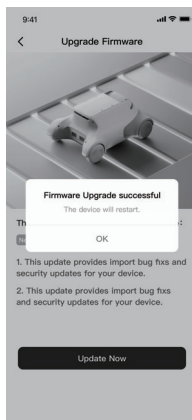

Aggiornamento riuscito



### 3. UTILIZZARE IL ROBOT PULITORE DI PISCINE

#### 3.1 Indicatori di stato del robot pulitore di piscine

Il robot pulitore è dotato di indicatori di stato a LED. La tabella seguente descrive lo stato indicato dai diversi metodi di lampeggiamento.

Indicatore di stato di P2	
Blu lampeggiando lentamente	Modalità automatica, Arresto
Blu costante	Modalità automatica, Avvio
Verde lampeggiando lentamente	Modalità manuale, Arresto
Verde costante	Modalità manuale, Avvio
Bianco lampeggiando	Il robot pulitore si sta preriscaldando e le operazioni di pulizia inizieranno al termine del processo di preriscaldamento.
Rosso costante	Batteria scarica

#### 3.2 Modalità automatica

Una volta acceso, il robot pulitore entra in modalità automatica per impostazione predefinita, ed inizia a funzionare circa 0,5-1 minuto dopo essere stato collocato nella piscina.

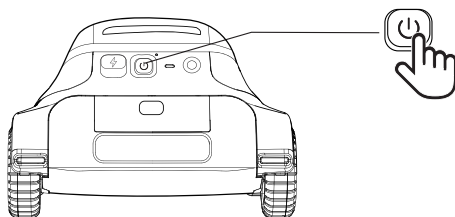

##### 3.2.1 Posizionare il robot pulitore nella piscina

Rilasciarlo lentamente affinché affondi nella piscina.

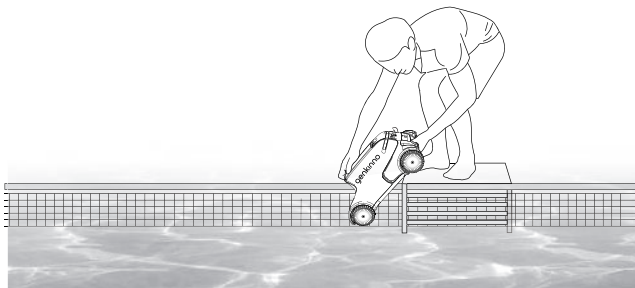

### 3.2.2 Interruttore della modalità potenza automatica

-La potenza predefinita del robot pulitore è di **40 W**;

-La potenza di aspirazione massima del robot pulitore, pari a **100 W**, si attiva automaticamente quando il robot incontra grandi foglie e altri detriti.

### 3.2.3 Parcheggio automatico

Quando la batteria è scarica, il robot si parcheggia da sola in modo da poterla estrarre facilmente.

### 3.2.4 Prendere il robot pulitore dalla piscina

Localizzare e afferrare il cavo galleggiante, quindi tirarlo per estrarre il robot pulitore dalla piscina.

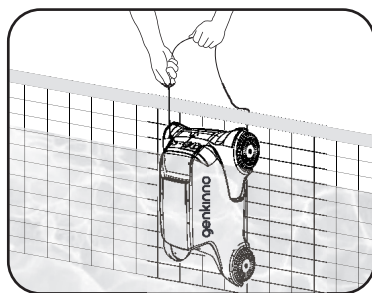

## 3.3 Modalità manuale (richiede il telecomando)

The cleaner includes LED status indicators. The table below describes the machine status indicated by different flashing methods.

### 3.3.1 Parti del telecomando

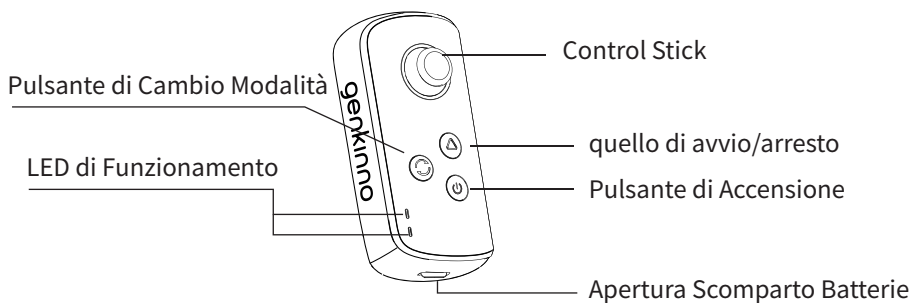

(Die Leistungstaste wird in den Schalter für Start/Stopp umgewandelt.)

## 3.3.2 Prima di utilizzare il telecomando per la prima volta

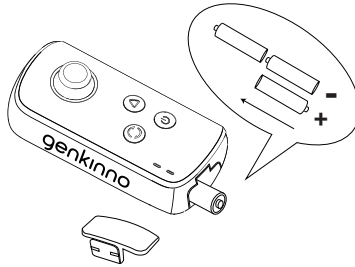

Inserire tre batterie AA nel telecomando come indicato nella figura, quindi associare il telecomando al robot pulitore.

- ① Tenere premuti contemporaneamente il tasto selettore di modalità e il tasto di alimentazione finché il telecomando non si accende.
- ② Quindi premere due volte il tasto selettore di modalità e attendere che le spie verde e blu lampeggino alternativamente.
- ③ Accendere il robot pulitore, attendere di sentire un "bip" e vedere la spia LED del telecomando diventare blu costante, indicando l'avvenuta associazione.

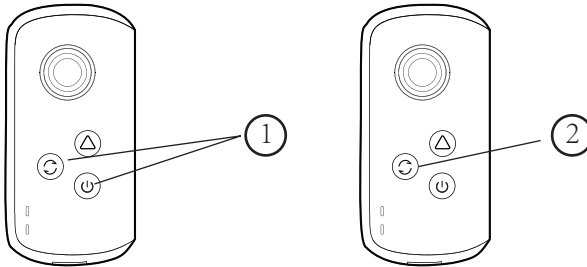

## 3.3.3 Passare alla modalità manuale

Accendere il telecomando e premere il tasto selettore di modalità. La spia LED diventa verde, indicando che il robot pulitore è passato alla modalità manuale.

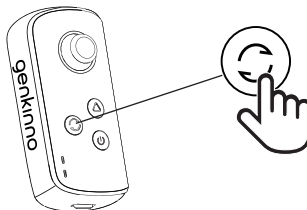

### 3.3.4 Tasto di avvio ed arresto

Premere il tasto Avvio/Arresto per controllare l'avvio e l'arresto del robot pulitore. Quando la spia è verde/blu costante, il robot pulitore è in funzionamento. Quando la spia lampeggia, il robot pulitore ha smesso di funzionare.

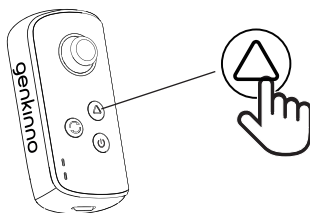

### 3.3.5 Telecomandare il robot pulitore

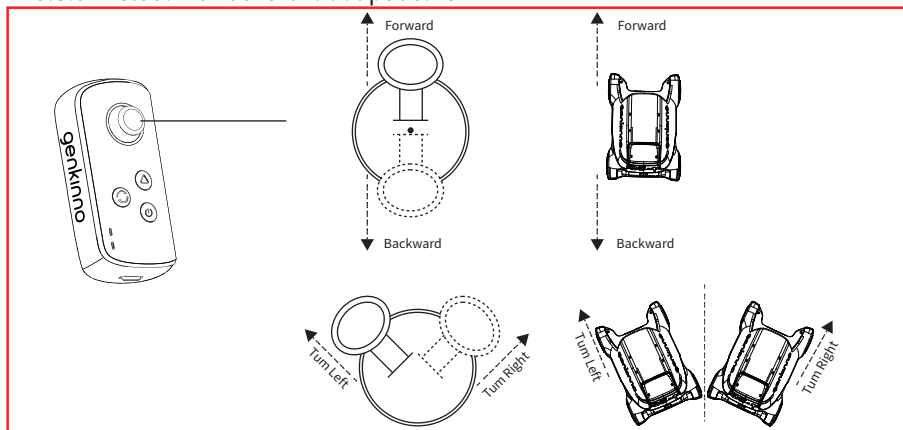

### 3.3.6 LED indicatore di stato del telecomando

Indicatore di stato del telecomando	
Blu lampeggiando lentamente	Modalità automatica, Arresto
Blu costante	Modalità automatica, Avvio
Verde lampeggiando lentamente	Modalità manuale, Arresto
Verde costante	Modalità manuale, Avvio
Rosso lampeggiando	Il telecomando e il robot pulitore sono scollegati
Rosso costante	Batteria scarica
Blu e verde LED lampeggiando lentamente alternativamente	Stato dell'associazione

## 3.4 Pulizia del filtro dopo l'uso

Si raccomanda di pulire il filtro dopo ogni ciclo di pulizia.

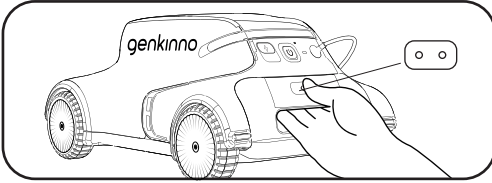
**1**

Premi il pulsante

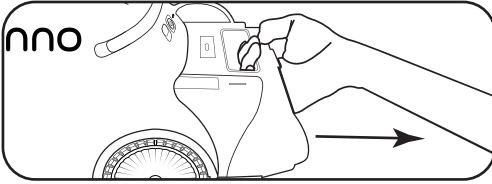
**2**

Sfila la tanica del filtro dell'acqua.

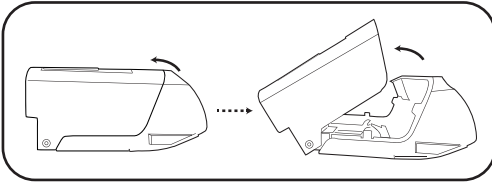
**3**

Apri la tanica del filtro dell'acqua.

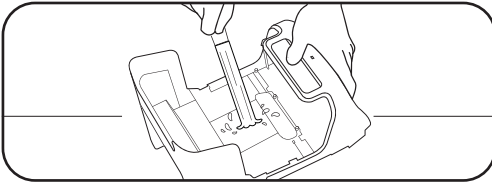
**4**

Pulisci la tanica del filtro dell'acqua.

## 3.5 Ricarica del robot pulitore di piscine

- Dopo ogni utilizzo, caricare prontamente il robot pulitore per assicurarsi che sia pronto per l'uso successivo.
- Una volta caricata completamente, ricordarsi di ricollegare prontamente il tappo di gomma.

## 4. APP GENKINNO

Il Genkinno P2 supporta la connessione all'App per la gestione del robot pulitore. Cercare "Genkinno" su Google Play o App Store per scaricare e installare l'applicazione sul tuo telefono.

È possibile accedere ai seguenti servizi:

- Gestire il robot pulitore ed eseguire gli aggiornamenti del firmware.
- Acquisire conoscenze sulla manutenzione della piscina e del robot pulitore per una migliore gestione della piscina.
- Contattare il team di supporto ufficiale per ricevere assistenza tecnica tempestiva.

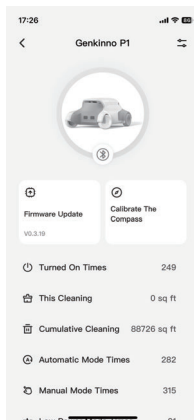

Pagina del dispositivo



Pagina delle conoscenze

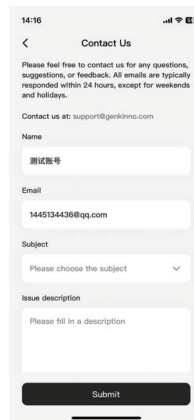

Pagina dei contatti

## 5. CONSERVAZIONE

- Assicurarsi che il robot pulitore sia spento.
- Assicurarsi che non rimanga acqua all'interno del robot pulitore e mantenerlo asciutto.
- Pulire accuratamente il filtro e il robot pulitore.
- Conservare il robot pulitore al chiuso, al riparo dalla luce solare diretta e da agenti atmosferici come pioggia o gelo.
- Se il robot pulitore non sarà utilizzato per un lungo periodo di tempo, caricarlo ogni tre mesi per mantenere la carica della batteria tra il 40% e il 60%.
- Durante l'inverno, riporre il robot pulitore al chiuso per evitare che si danneggi.

## 6. SPECIFICHE TECNICHE

<b>PC102</b>	
Dimensione del prodotto	415×276×200 mm
Peso	4,4 kg
Profondità massima dell'acqua	2,5 m
Durata massima di esecuzione	120 min
Dimensione massima della piscina	100 m <sup>2</sup> / 1076 piedi quadrati
Temperatura dell'acqua della piscina	0°C-40°C
pH	7,0-7,8
Pendenza massima della piscina	15°
Temperatura di conservazione	-20°C-45°C, RH ≤ 75%
<b>Modulo di pulizia</b>	
Potenza di pulizia	40 W (predefinito)
Capacità del filtro	2,4 L
Dimensione del filtro	147 µm
Copertura della pulizia	Solo fondo
Modalità di pulizia	Modalità automatica/Modalità manuale
Velocità	0,15 m/s
<b>Batteria</b>	
Capacità della batteria	9000 mAh (97,2 Wh)
Tensione	10,8 V
Tensione massima di carica	12,6 V
Tipo di batteria	3S3P
Temperatura ambiente di carica	-10°C-40°C
Tempo di ricarica	3-3,5 ore
<b>Telecomando</b>	
Durata massima di esecuzione	30 ore
Distanza massima di controllo	30 m
Temperatura ambiente	0°C-40°C

## 7. DOMANDE FREQUENTI

Problemi	Soluzioni
Il robot pulitore non si accende	1. Il robot pulitore non si accende mentre è collegato al caricatore. Scollegare il caricatore e provare a riaccenderlo.
	2. Se il problema persiste, potrebbe essere dovuto all'esaurimento della batteria del robot pulitore. Collegare il caricatore per caricare il robot pulitore. Quando la spia del caricatore passa da rossa a verde, scollegarlo e provare a riaccendere il robot pulitore.
Il robot pulitore non può caricare	1. Verificare che il caricatore sia in buone condizioni. Innanzitutto, collegare il caricatore direttamente a una fonte di alimentazione e osservare se la spia del caricatore è accesa. Se la spia del caricatore non si accende, il caricatore è difettoso.
	2. Se la spia di alimentazione funziona correttamente e la spia di alimentazione del robot pulitore diventa verde quando è collegato alla fonte di alimentazione, potrebbe esserci un problema con il robot pulitore. Contattarci per assistenza: <a href="mailto:support@genkinno.com">support@genkinno.com</a>
Il robot pulitore non può muoversi	1. Se la spia della batteria del robot pulitore è rossa, sta esaurendo la batteria. Si prega di caricare il robot pulitore.
	2. Se la spia della batteria del robot pulitore è verde, controllare che il filtro nel serbatoio dell'acqua non sia ostruito.
Quando il robot pulitore è acceso, la spia di stato lampeggia in bianco	1. Quando il robot pulitore è acceso e la luce bianca lampeggia, il robot pulitore è in fase di avvio. Attendere circa 1 minuto e quando la spia diventa blu costante, il robot pulitore è pronto per eseguire le operazioni di pulizia.
Il telecomando non può controllare il robot pulitore	Il telecomando e il robot pulitore potrebbero non essere associati. Seguire il manuale utente per associare il robot pulitore e il telecomando, e riprovare.



## 8. AVVERTIMENTI E PRECAUZIONI

IMPORTANTI ISTRUZIONI DI SICUREZZA, LEGGI E SEGUI TUTTE LE ISTRUZIONI!

### 8.1 Ti preghiamo di seguire attentamente le seguenti AVVERTENZE:

- Utilizza solo gli accessori raccomandati o venduti dal produttore.
- Non lasciare che bambini salgano sul robot o ci giochino.
- Usa solo l' alimentatore originale e autorizzato.
- Il caricatore deve essere connesso a una presa anti-infiltrazione durante il caricamento.
- Non utilizzare il robot se ci sono persone o animali nella piscina.
- Durante il caricamento, il robot deve essere scoperto e riposto in un luogo fresco per evitare danni alle componenti elettriche interne causati dal surriscaldamento.
- Solo professionisti certificati possono smantellare il driving kit sigillato del robot.
- Non utilizzare il robot mentre è attivo il filtro della piscina.
- L' olio sigillante del servocomando contiene grasso, che può causare inquinamento dell' acqua se esposto.
- Se il robot deve essere immagazzinato per lunghi periodi di tempo, si consiglia di caricarlo ogni tre mesi per mantenere la vita della batteria tra il 40%-60%. Si prega di usare solo il caricatore originale e autorizzare. Se il robot non viene caricato per molto tempo, il voltaggio della batteria sarà inferiore al voltaggio di protezione del sovra-scarico a causa dell' auto scaricamento della batteria, che può causare danni permanenti.
- Non usare o riporre il robot vicino a fonti di calore.
- Non bucare il rivestimento esterno del robot con unghie o altri oggetti affilati.
- Non martellare, colpire o lanciare il robot.
- Assicurati che la presa per la ricarica sia asciutta prima di ricaricare.

### 8.2 Si prega di assicurare che le seguenti PRECAUZIONI vengano imp1ementate:

- Controlla le ruote per assicurarti che girino correttamente.
- Pulisci e lava sempre il filtro dopo ogni utilizzo.
- Spegni il robot durante la manutenzione, la pulizia e quando non viene utilizzato.
- Il robot dovrebbe essere riposto in un luogo fresco e ventilato, al riparo dalla luce solare diretta.
- A causa delle limitazioni della capacità della batteria, il robot è adatto solo a piscine fino a 100m<sup>2</sup>; altrimenti, la pulizia verrà danneggiata o ridotta.

## 9. GARANZIA

Questo prodotto ha superato tutti i controlli qualità e i test di sicurezza seguendo le norme e regolamentazioni rilevanti e gli standard di sicurezza più alti.

Informazioni sulla Garanzia

- La garanzia copre 12 mesi (applicabile solo a batteria e motore) dalla data dell' acquisto originale.
- Questa garanzia è nulla se il prodotto è stato alterato, mal utilizzato, o riparato da personale non autorizzato.
- La garanzia si estende solo a difetti di manifattura e non copre alcun danno causato dall' utilizzo scorretto del proprietario.
- Il numero dell' ordine deve essere presentato per ogni richiesta di risarcimento o riparazione durante il periodo in garanzia.

Assistenza Genkinno:  
<http://www.genkinno.com/support>

Servizio client Genkinno:  
Se hai domande su questo documento, non esitare a contattare genkinno  
inviando una mail a [support@genkinno.com](mailto:support@genkinno.com)

Facebook: @genkinno

# genkinno

P2 泳池清洁机器人

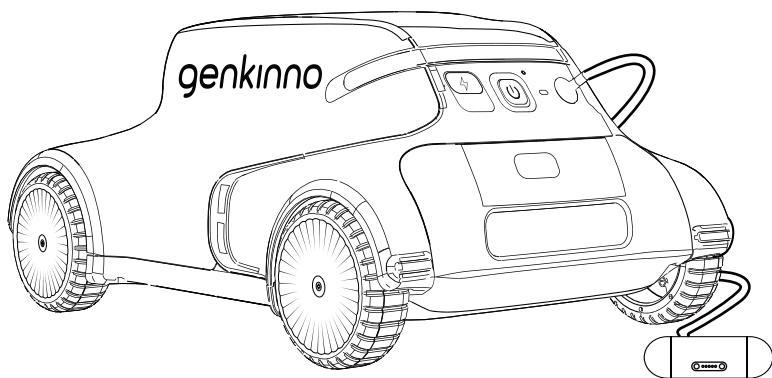

操作指南

中文

感谢您选择了Genkinno泳池清洁机器人。

请用几分钟时间仔细阅读这本说明书,将帮助您更好更快的使用泳池清洁机器人。

使用过程中,如果有任何疑问,

欢迎登录[www.genkinno.com](http://www.genkinno.com)获取更多信息。

Genkinno服务邮箱:[support@genkinno.com](mailto:support@genkinno.com)



教学视频



APP下载

# 目录

<b>1. 开箱清单</b>	82
1.1 清单	82
1.2 部件介绍	82
1.3 适用的水质条件	83
<b>2. 首次使用前准备</b>	83
2.1 首次使用前给泳池机器人充电	83
2.2 APP下载&注册	83
2.3 开启泳池机器人	84
2.4 检查泳池机器人电量	84
2.5 泳池机器人绑定	85
2.6 固件升级	85
<b>3. 产品操作说明</b>	86
3.1 泳池机器人状态灯说明	86
3.2 自动模式	86
3.2.1 泳池机器人入水	86
3.2.2 自适应调节吸力	87
3.2.3 低电量自动驻边	87
3.2.4 泳池机器人出水	87
3.3 手动模式	87
3.3.1 遥控器部件介绍	87
3.3.2 遥控器首次使用	88
3.3.3 切换至手动模式	88
3.3.4 启停控制	89
3.3.5 操控说明	89
3.3.6 遥控器指示灯说明	89
3.4 滤网清洁	90
3.5 机器人充电	90
<b>4. Genkinno APP</b>	91
<b>5. 储存</b>	91
<b>6. 产品规格</b>	92
<b>7. 常见问题答疑</b>	93
<b>8. 注意事项</b>	94
<b>9. 保修与售后</b>	95

## 1. 开箱清单

### 1.1 清单

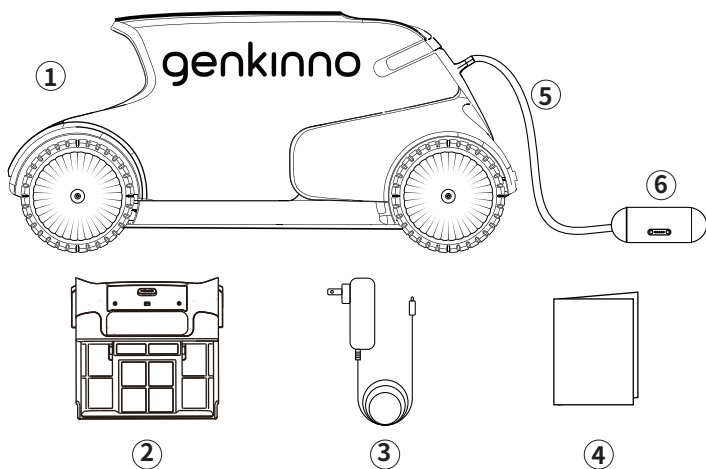

- ① 1 \* Genkinno P2泳池清洁机器人
- ② 1 \* 过滤水箱(含滤网)
- ③ 1 \* 充电器

- ④ 1 \* 用户手册
- ⑤ 1 \* 漂浮线
- ⑥ 1 \* 漂浮手柄

### 1.2 产品部件介绍

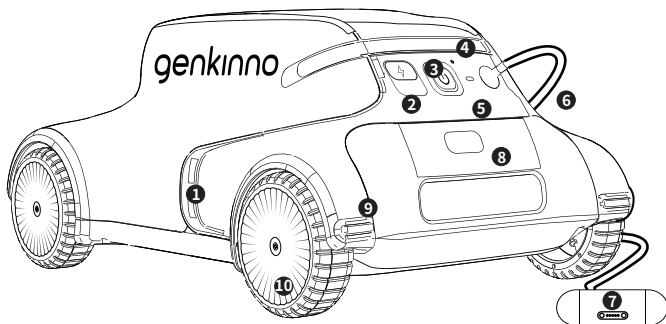

- 1. 排水口
- 2. 充电口
- 3. 电源开关
- 4. 电量指示灯
- 5. 状态指示灯

- 6. 漂浮线/信号线
- 7. 漂浮手柄/天线
- 8. 水箱卡扣
- 9. 防撞硅胶
- 10. 轮子

### 1.3 适用水质条件

Utilizzare il robot pulitore di piscine nelle seguenti condizioni dell'acqua:

pH	7.0 - 7.8
水温	0°C - 40°C
NaCl	5000 ppm, Max

## 2. 首次使用前准备

### 2.1 首次使用前给泳池机器人充电

首次使用前, 请连接泳池机器人和充电器为机器人充电。

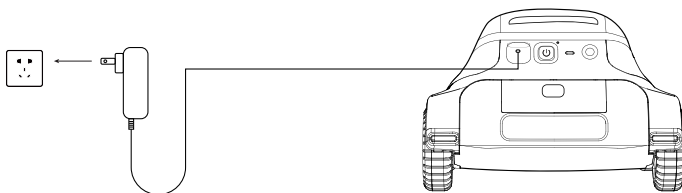

- 充电前请检查充电端口, 保持清洁干燥。
- 适配器指示灯显示红色, 表示泳池机器人正在充电。
- 适配器指示灯显示绿色, 表示充电完成。

### 2.2 APP下载&注册

首次使用前, 可扫码在App Store或Google Play下载Genkinno App, 然后根据提示注册/登录账号。



APP 下载二维码



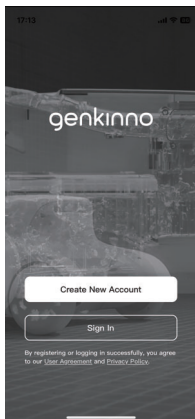

注册

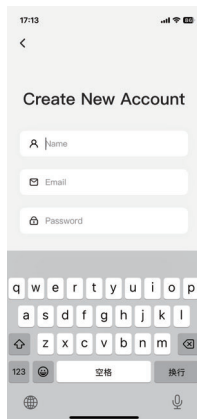

注册页面

### 2.3 开启泳池机器人

按下启动按钮，泳池机器人开机，红灯闪烁表示机器人在预热，等待约30s后机器人指示灯蓝色常亮，机器人可以开始工作。

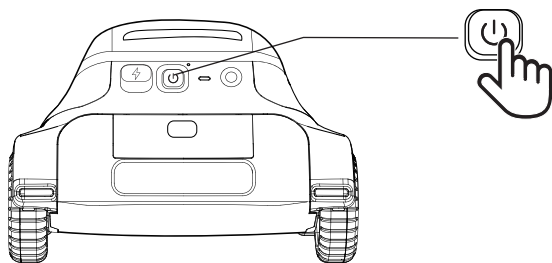

### 2.4 检查泳池机器人电量

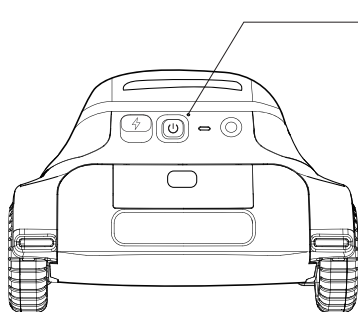

绿灯：表示泳池机器人可以正常工作  
红灯：泳池机器人电量较低，需要充电。

## 2.5 泳池机器人绑定

机器人开机, 打开APP点击“Add New Device”并选择“Genkinno P2”开始进入搜索页面, 待列表显示相关的产品名称后, 选择产品, 完成首次绑定。

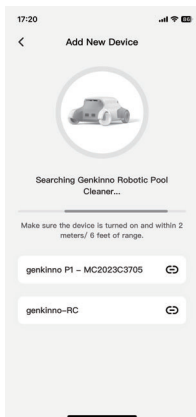

搜索页面



连接页面

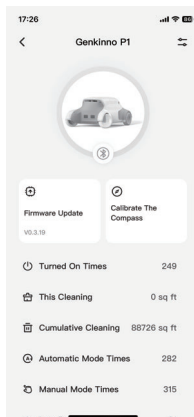

连接成功页面

## 2.6 固件升级

点击“固件升级”, 将固件升级至最新版本。此过程持续约3~4分钟。

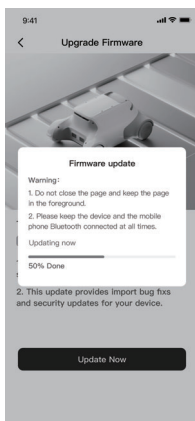

固件升级

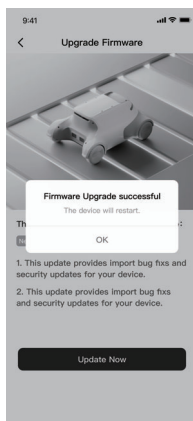

升级完成

## 3. 产品操作说明

### 3.1 泳池机器人状态灯说明

泳池机器人内含LED状态指示灯,请参考下表了解不同闪烁方式所指示的机器状态。

P2状态指示灯	
蓝灯慢闪	自动模式, 停止
蓝灯常亮	自动模式, 启动
绿灯慢闪	手动模式, 停止
绿灯常亮	手动模式, 启动
白灯闪烁	泳池机器人正在预热, 预热结束后开始清洁执行工作
红灯常亮	低电量报警

### 3.2 自动模式

启动后, 泳池机器人默认自动模式, 泳池机器人将在放入泳池内约30秒至1分钟后开始运行。

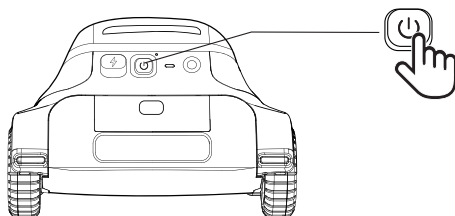

#### 3.2.1 泳池机器人入水

将泳池机器人慢慢放入泳池, 让其平稳的沉入池底。

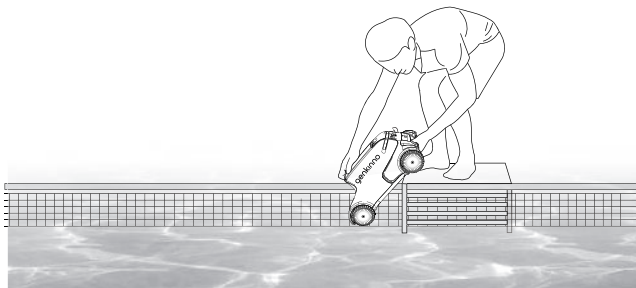

### 3.2.2 自适应调节吸力

- 泳池机器人开启后默认功率为**40W**;
- 当遇到大树叶、斜坡等场景时,会自动增大功率,最大可增大至**100W**,保证清洁效果。

### 3.2.3 低电量自动驻边

当泳池机器人进入低电量状态时,会自动停靠在泳池边,方便取出。

### 3.2.4 泳池机器人出水

找到并抓住漂浮线,拉动漂浮线将泳池机器人从泳池中取出。

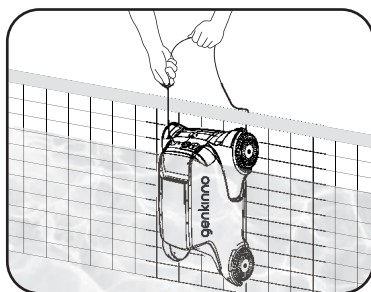

## 3.3 手动模式(需要搭配遥控器使用)

The cleaner includes LED status indicators. The table below describes the machine status indicated by different flashing methods.

### 3.3.1 遥控器部件介绍

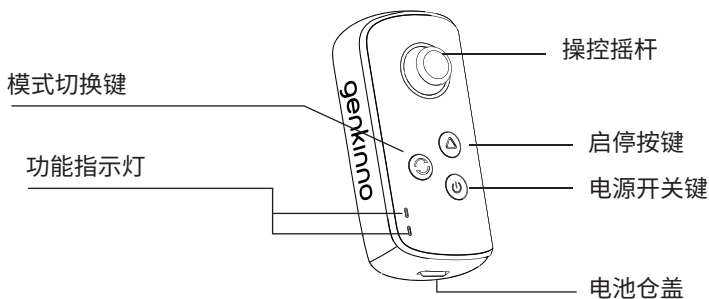

(Die Leistungstaste wird in den Schalter für Start/Stopp umgewandelt.)

## 3.3.2 遥控器首次使用

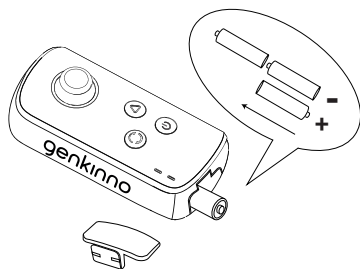

请将三节5号电池按照图示装入遥控器中,然后将遥控器和泳池机器人进行对频。

- ① 同时按住模式切换键和电源开关键,直到遥控器开机;
- ② 然后双击模式切换键,等到绿灯和蓝灯交替闪烁;
- ③ 开启泳池机器人,待听到“滴”,且遥控器LED灯变为蓝灯常亮,表示对频成功;

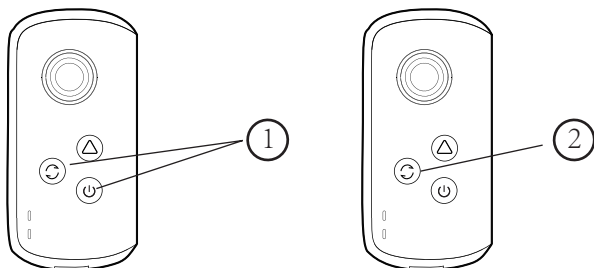

## 3.3.3 切换至手动模式

打开遥控器,单击模式切换键,LED灯变为绿色,表示泳池机器人切换到手动模式。

