

genkinno

P2 Robotic Pool Cleaner

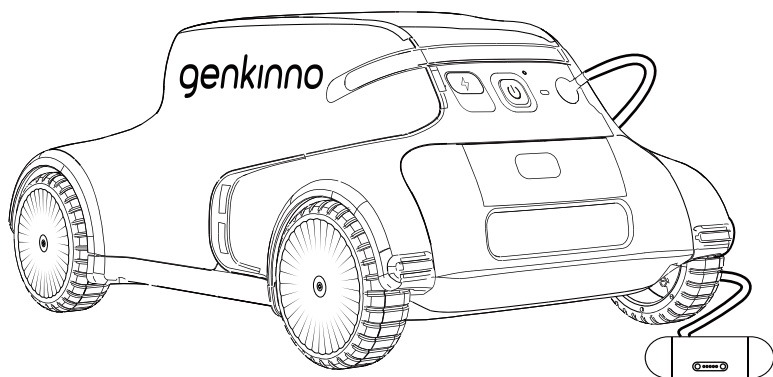

User Manual

English

CONTENTS

English	01-16
Deutsch	17-32
French	33-48
Español	49-64
Italiano	65-80
中文	81-96

genkinno

P2 Robotic Pool Cleaner

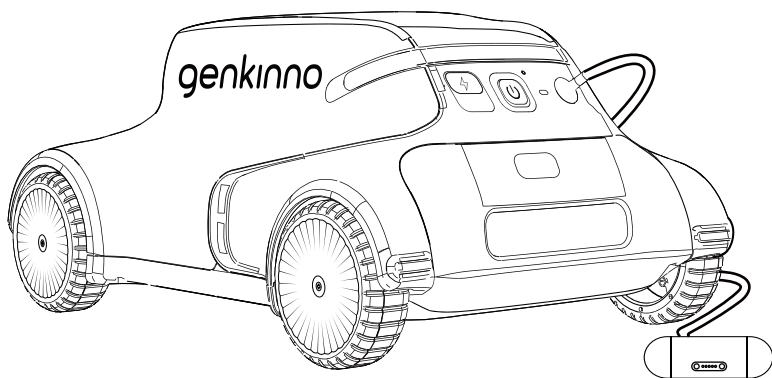

User Manual

English

Thank you for choosing the genkinno robotic pool cleaner.

This user manual helps you to keep your robot performing at its best. Please take a few moments to read through it.

If you have any questions, contact our customer service for assistance or visit www.genkinno.com for more information.

Genkinno Customer Service:

Email: support@genkinno.com

Facebook: @genkinno



Tutorial Videos



APP Download

CONTENTS

1. Unboxing Checklist	02
1.1 In the Box	02
1.2 Robotic Pool Cleaner Parts	02
1.3 Water Conditions	03
2. Using for the First Time	03
2.1 Charging the Cleaner	03
2.2 APP Download & Registration	03
2.3 Turning on the Cleaner	04
2.4 Checking the Battery Level	04
2.5 Binding the Cleaner	05
2.6 Upgrading Firmware	05
3. Using the Robotic Pool Cleaner	06
3.1 Robotic Pool Cleaner Status Indicator	06
3.2 Auto Mode	06
3.2.1 Placing the Robotic Pool Cleaner into the Pool	06
3.2.2 Power Auto Switch	07
3.2.3 Auto Parking	07
3.2.4 Taking the Robotic Pool Cleaner out from the Pool	07
3.3 Manual Mode	07
3.3.1 Remote Controller Parts	07
3.3.2 Using the Remote Controller for the First Time	08
3.3.3 Switching to Manual Mode	08
3.3.4 Start/Stop Control	09
3.3.5 Controlling the Cleaner	09
3.3.6 Remote Controller Status LED	09
3.4 Filter Cleaning After Use	10
3.5 Robotic Pool Cleaner Charging	10
4. Genkinno APP	11
5. Storage	11
6. Specifications	12
7. FAQs	13
8. Warning and Cautions	14
9. Warranty	16

1. UNBOXING CHECKLIST

1.1 In the Box

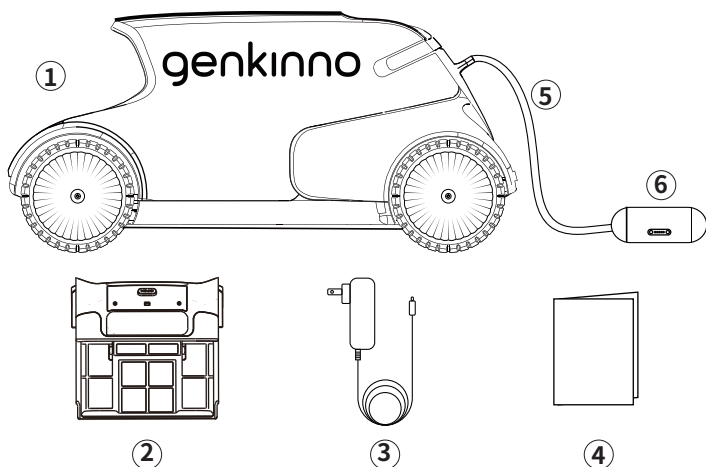

- | | |
|---|----------------------|
| ① 1 * Genkinno P2 | ④ 1 * User Manual |
| ② 1 * Water Filter Tank (Filter Included) | ⑤ 1 * Floating Cable |
| ③ 1 * Charger | ⑥ 1 * Handle |

1.2 Robotic Pool Cleaner Parts

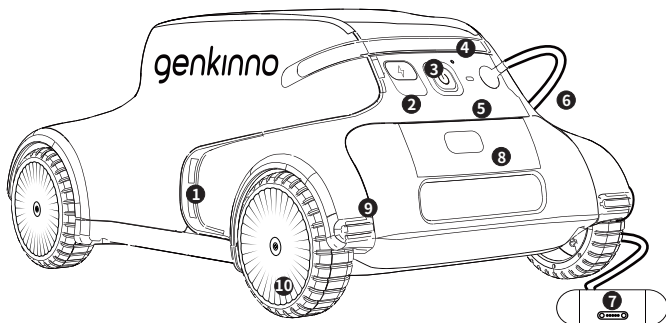

- | | |
|----------------------|--------------------------|
| 1. Drain | 6. Floating cable |
| 2. Charge Input | 7. Handle |
| 3. Power Button | 8. Release Button |
| 4. Battery Level LED | 9. Anti-collision Rubber |
| 5. Function LED | 10. Wheel |

1.3 Water Conditions

Use the Robotic Pool Cleaner in the following water conditions:

pH	7.0 – 7.8
Temperature	0°C – 40°C
NaCl	5000 ppm, Max

2. USING FOR THE FIRST TIME

2.1 Charging the Cleaner

Before using it for the first time, connect the cleaner and the included charger to charge the battery.

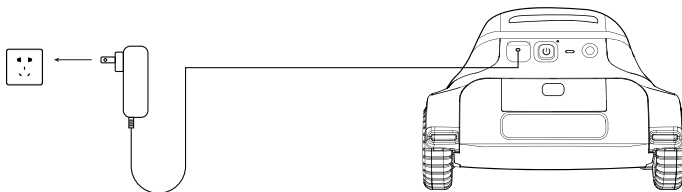

- Before charging, check the charging port and keep it dry.
- When the red indicator light of the adapter is on, the battery is currently charging.
- When the green indicator light of the adapter is on, charging has been completed.

2.2 APP Download & Registration

Before using it for the first time, you can scan the code or search for "Genkinno" on App Store or Google Play to download the Genkinno App. Then, follow the prompts to register or log in to your account.



APP Download

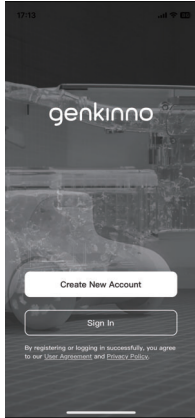

Create New Account

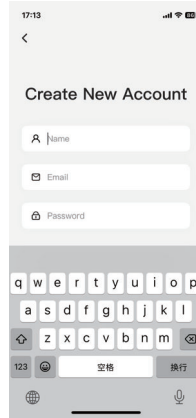

Registration Page

2.3 Turning on the Cleaner

Press the start button once to power on the cleaner.

When the white light flashes, the cleaner is in preheating mode.

After about 30 seconds, the cleaner's indicator light turns constant blue, indicating that the cleaner is ready to start working.

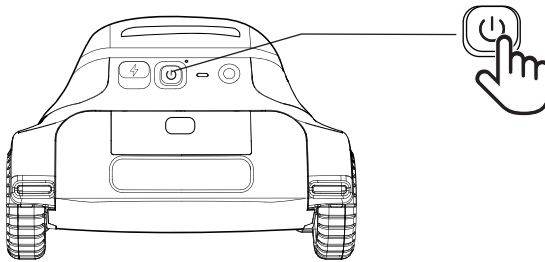

2.4 Checking the Battery Level

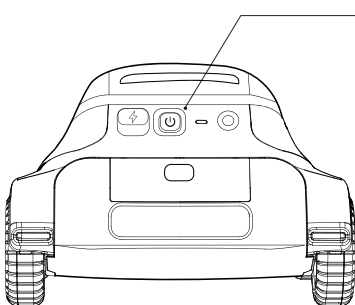

Green: The cleaner can work normally.

Red: The battery level is low, and the battery requires recharging.

2.5 Binding the Cleaner

To power on the cleaner, open the app and tap Add New Device. Then select Genkinno P2 to enter the search page. Once the list displays the relevant product name, tap to complete the initial binding process.

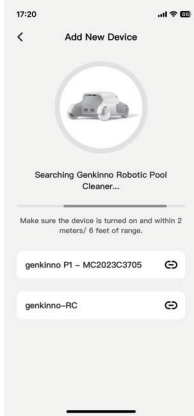

Search Page



Add New Device

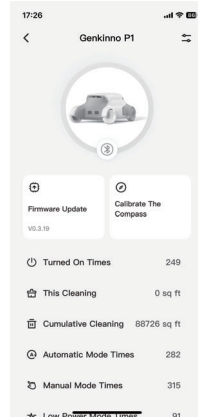

Device Page

2.6 Upgrading Firmware

Tap **Firmware Upgrade** to update the firmware to the latest version. This process takes approximately 2 minutes.

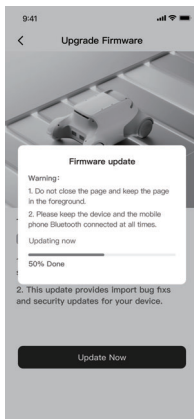

Firmware Update

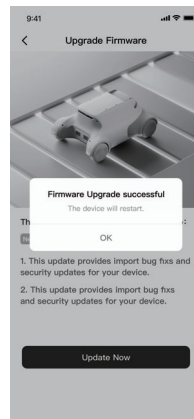

Firmware Upgrade Successful

3. USING THE ROBOTIC POOL CLEANER

3.1 Robotic Pool Cleaner Status Indicators

The cleaner includes LED status indicators. The table below describes the machine status indicated by different flashing methods.

P2 Status Indicator	
Blue flashing slowly	Auto Mode, Stop
Blue constant	Auto Mode, Start
Green flashing slowly	Manual Mode, Stop
Green constant	Manual Mode, Start
White flashing	The cleaner is preheating, and cleaning operations will commence after the preheating process is complete.
Red constant	Low battery

3.2 Auto Mode

Once turned on, the cleaner enters Auto Mode by default, where the cleaner begins to operate approximately 0.5 to 1 minutes after being placed inside the pool.

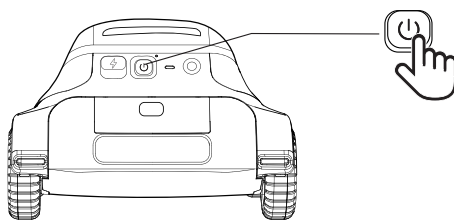

3.2.1 Placing the Robotic Pool Cleaner into the Pool Release it slowly and let it sink steadily to the floor of the pool.

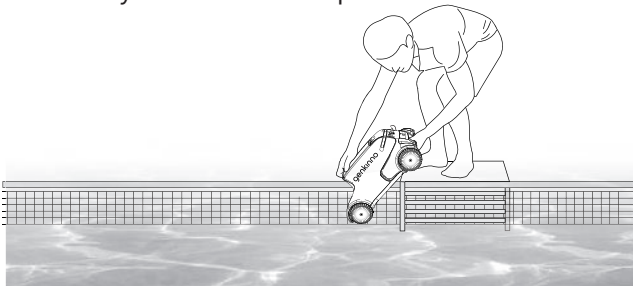

3.2.2 Auto Power Mode Switch

- The default power of the cleaner is **40W**;
- The cleaner's maximum suction power of **100W** will be activated automatically when the cleaner encounters large leaves and other debris.

3.2.3 Auto Parking

When the battery is low, it will park itself so that you can easily take it out.

3.2.4 Taking the Robotic Pool Cleaner out from the Pool

Locate and grab the floating cable, you can then pull the cable to take the cleaner out from the swimming pool.

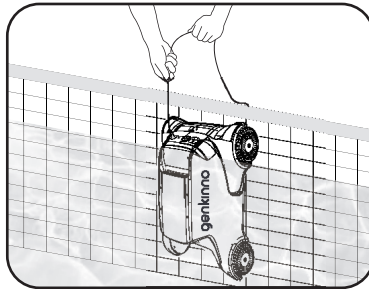

3.3 Manual Mode (Requiring the Remote Controller)

The cleaner includes LED status indicators. The table below describes the machine status indicated by different flashing methods.

3.3.1 Remote Controller Parts

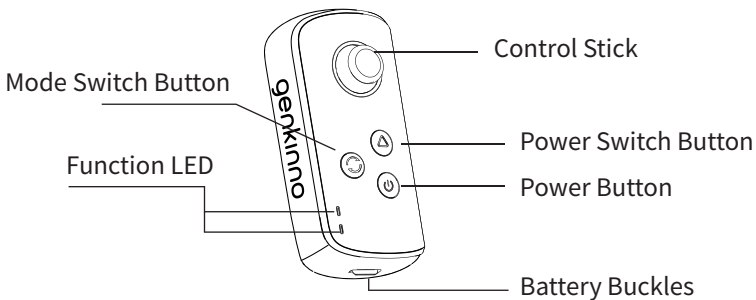

(The Power Switch button is changed to the Start/Stop button.)

3.3.2 Using the Remote Controller for the First Time

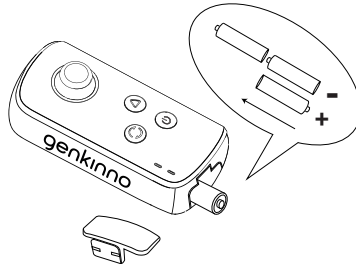

Please insert three AA batteries into the remote controller as shown in the diagram, and then pair the remote controller with the robotic pool cleaner.

- ① Simultaneously press and hold the mode switch button and the power button until the remote controller turns on.
- ② Then press the mode switch button twice and wait for the green and blue lights to flash alternately.
- ③ Turn on the cleaner, wait to hear a "beep," and see the remote controller LED light turn constant blue, indicating successful pairing.

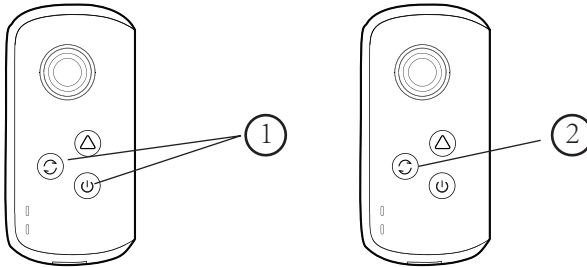

3.3.3 Switching to Manual Mode

Turn on the remote controller, press the Mode button. The LED indicator turns green, indicating that the cleaner is switched to manual mode.

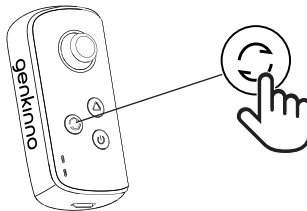

3.3.4 Start/Stop Control

Press the Start/Stop button to control the cleaner's start and stop. When the indicator light is green/blue constant, the cleaner is turned on. When the indicator light is flashing, the cleaner has stopped working.

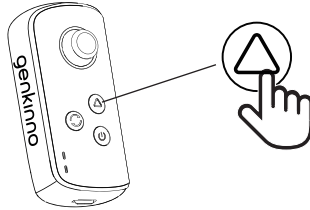

3.3.5 Controlling the Cleaner

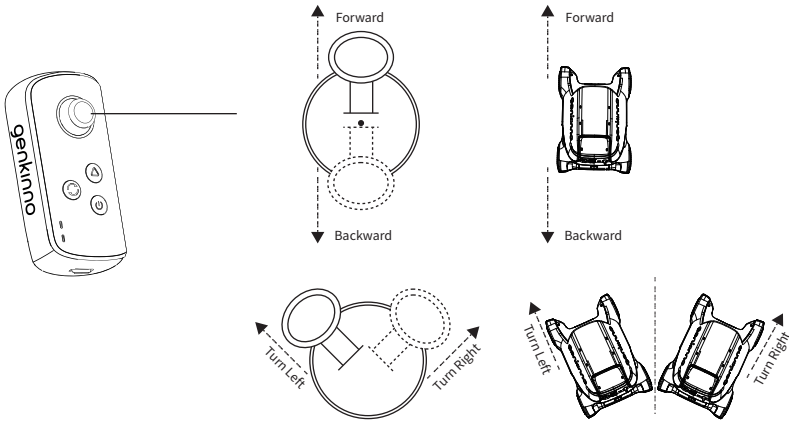



3.3.6 Remote Controller Status LED

RC Status Indicator	
Blue flashing slowly	Auto Mode, Stop
Blue constant	Auto Mode, Start
Green flashing slowly	Manual Mode, Stop
Green constant	Manual Mode, Start
Red flashing	Remote controller and cleaner disconnected
Red constant	Low battery
Blue and green LED alternating slow flashes	Pairing Status

3.4 Filter Cleaning After Use

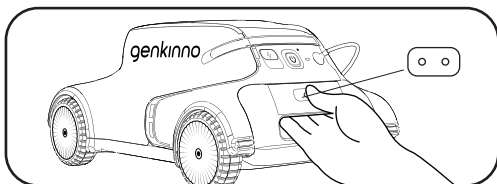
It is highly recommended to clean the filter after each cleaning cycle.



① Press the button 

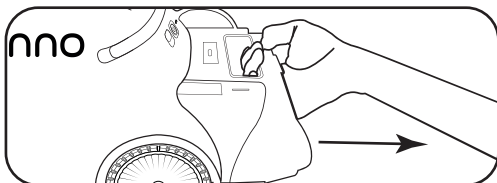

② Pull out of the water filter tank.

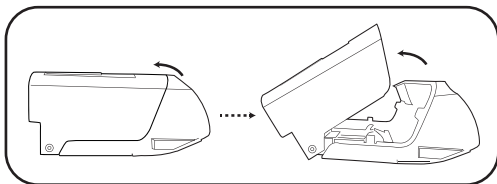

③ Open the water filter tank.

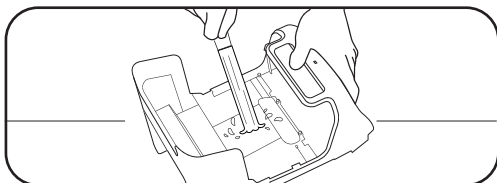

④ Clean the water filter tank.

3.5 Robotic Pool Cleaner Charging

- After each use, please promptly charge the cleaner to ensure its readiness for the next use.
- Once fully charged, remember to promptly attach the charging plug.

4. GENKINNO APP

The Genkinno P2 supports connecting to the app for managing the Cleaner. Search for "Genkinno" on Google Play or App Store to download and install the app on your phone.

You can access the following services:

- Manage the Cleaner and perform firmware upgrades.
- Obtain pool and Cleaner maintenance knowledge for better pool management.
- Contact the official support team to receive timely technical assistance.

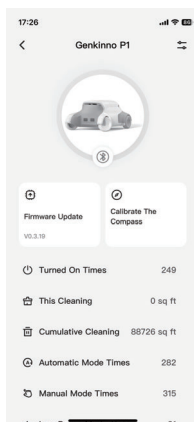

Device Page



Knowledge Page

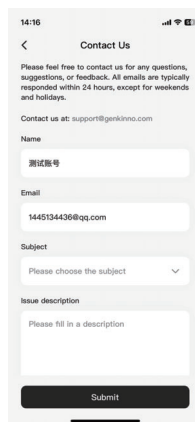

Contact Us Page

5. STORAGE

- Please ensure that the cleaner is turned off.
- Ensure that no water is left inside the cleaner and keep it dry.
- Thoroughly clean the filter net and cleaner.
- Store the cleaner indoor away from direct sunlight or weather elements such as rain or frost.
- If the cleaner needs to be stored for a long period of time, it should be charged every three months to maintain battery life between 40%–60%.
- During winter, please store the cleaner indoors to prevent any damage to the cleaner.

6. SPECIFICATIONS

PC102	
Product Size	415×276×200 mm
Weight	4.4 kg
Max Water Depth	2.5 m
Run Time	120 min
Max Pool Size	100 m ² / 1076 sq ft
Pool Water Temperature	0°C–40°C
PH	7.0–7.8
Max Pool Slope	15°
Storage Temperature	-20°C–45°C, RH ≤ 75%
Cleaning Module	
Cleaning Power	40 W (Default)
Filter Capacity	2.4 L
Filter Density	147 μm
Cleaning Coverage	Only Floor
Cleaning Mode	Auto Mode/Manual Mode
Speed	0.15 m/s
Battery	
Battery Capacity	9000 mAh (97.2 Wh)
Voltage	10.8 V
Adapter Output	12.6 V
Battery Type	3S3P
Charging Environment Temperature	-10°C–40°C
Charging Time	3–3.5h
Remote	
Run Time	30 h
Max Control Distance	30 m
Environment Temperature	0°C–40°C

7. FAQs

Symptom	Corrective Action
The cleaner cannot power on	1. The cleaner cannot power on while being connected to the charger. Please unplug the charger and try to power it on again.
	2. If the issue persists, it might be due to the cleaner's battery being depleted. Connect the charger to charge the cleaner. Once the charger indicator light changes from red to green, unplug the charger and attempt to power it on again.
The cleaner cannot charge	1. Check if the charger is in good condition. First, plug the charger directly into a power source and observe if the indicator light on the charger is illuminated. If the charger's indicator light doesn't turn on, the charger is faulty.
	2. If the power indicator light is functioning properly and the cleaner's power indicator light turns green when connected to the power source, there might be an issue with the cleaner. Please contact us for assistance: support@genkinno.com
The cleaner cannot move	1. If the cleaner's battery indicator light is red, the cleaner is running out of battery. Please charge the cleaner.
	2. If the cleaner's battery indicator light is green, please check the filter net in the filter water tank to ensure it is not blocked.
When the cleaner is powered on, status light is flashing white	1. When the cleaner's power is turned on and the white light is flashing, the cleaner is in the startup process. Wait for about 1 minute, and once the cleaner's light turns constant blue, the cleaner is ready to perform the cleaning tasks.
The remote controller cannot control the cleaner	The remote controller and the cleaner may not be paired. Please follow the user manual to pair the cleaner and remote controller and then try again.

8. WARNING AND CAUTIONS

IMPORTANT SAFETY INSTRUCTIONS, READ AND FOLLOW ALL INSTRUCTIONS!

8.1 Please adhere strictly to the following WARNINGS:

- Only use the accessories recommended or sold by the manufacturer.
- Do not allow children to ride on the cleaner or play with it.
- Use the original and authorized power adapter only.
- The charging adapter must be connected to a leakage-protected socket when charging.
- Do not operate the cleaner when people or animals are in the pool.
- While charging, the cleaner should be uncovered and kept in a cool place in order to prevent damage of internal electrical components caused by overheating.
- Only certified professionals can disassemble the sealed driving kit of the cleaner.
- Do not operate the cleaner while the pool filter is running.
- Oil sealant for the servo contains grease, which can cause water pollution if exposed.
- If the cleaner needs to be stored for a long period of time, it should be charged every three months to maintain battery life between 40%-60%.
- Please use the original and authorized power adapter only. If the cleaner is not charged for a long time, the battery voltage will be lower than the over-discharge protection voltage due to the self-discharge of the battery, which may cause fatal damage.
- Do not use or store the cleaner near any heat source.
- Do not pierce the shell of the cleaner with nails or other sharp objects.
- Do not hammer, impact, or throw the cleaner.
- Make sure the charging socket is dried before charging.

FCC Caution

- Any Changes or modifications not expressly approved by the party responsible for compliance could void the user's authority to operate the equipment.
- This device complies with part 15 of the FCC Rules. Operation is subject to the following two conditions: (1) This device may not cause harmful interference, and (2) this device must accept any interference received, including interference that may cause undesired operation.
- This radio is designed for and classified as "General population/uncontrolled Use", the guidelines are based on standards that were developed by independent scientific organizations through periodic and thorough evaluation of scientific studies. The standards include a substantial safety margin designed to assure the safety of all persons regardless of age or health.

- Body and limbs operation; this device was tested for typical body and limbs operations kept 0mm for body worn. To maintain compliance with RF exposure requirements, use accessories that maintain a 0mm for body worn. EN

- Note: This equipment has been tested and found to comply with the limits for a Class B digital device, pursuant to part 15 of the FCC Rules. These limits are designed to provide reasonable protection against harmful interference in a residential installation. This equipment generates, uses and can radiate radio frequency energy and, if not installed and used in accordance with the instructions, may cause harmful interference to radio communications.

However, there is no guarantee that interference will not occur in a particular installation. If this equipment does cause harmful interference to radio or television reception, which can be determined by turning the equipment off and on, the user is encouraged to try to correct the interference by one or more of the following measures:

- Reorient or relocate the receiving antenna.
- Increase the separation between the equipment and receiver.
- Connect the equipment into an outlet on a circuit different from that to which the receiver is connected.
- Consult the dealer or an experienced radio/TV technician for help.
- This appliance can be used by children aged from 8 years and above and persons with reduced physical, sensory or mental capabilities or lack of experience and knowledge if they have been given supervision or instruction concerning use of the appliance in a safe way and understand the hazards involved.
- Children shall not play with the appliance.
- Cleaning and user maintenance shall not be made by children without supervision.

8.2 Please ensure that the following PRECAUTIONS are implemented:

- Check the wheels to make sure they turn properly.
- Always clean and wash the filter tray after using.
- Turn off the cleaner when maintaining, cleaning, or when it is not in use.
- The cleaner should be stored in a cool and ventilated place, away from direct sunshine.
- Due to the limitations of the battery capacity, the cleaner is only suitable for swimming pools with sizes up to 1076 sq. ft (100m²); otherwise, the cleaning effect will be impacted or reduced.

9. WARRANTY

This product has passed all quality control and safety tests in accordance with all relevant laws and regulations and the highest safety standards.

Warranty Information:

- The warranty covers 12 months (only applies to the battery and motor) from the date of original purchase.
- This warranty is voided if the product has been altered, misused, or has been repaired by unauthorized personnel.
- The warranty extends only to manufacturing defects and does not cover any damage resulting from mishandling of the product by the owner.
- The order number or record must be presented for any claim or repair during the warranty period.

Genkinno support:

<http://www.genkinno.com/support>

Genkinno service:

If you have any questions about this document, please contact genkinno by sending a message to support@genkinno.com

Facebook: [@genkinno](https://www.facebook.com/genkinno)

genkinno

P2 Roboter-Poolreiniger

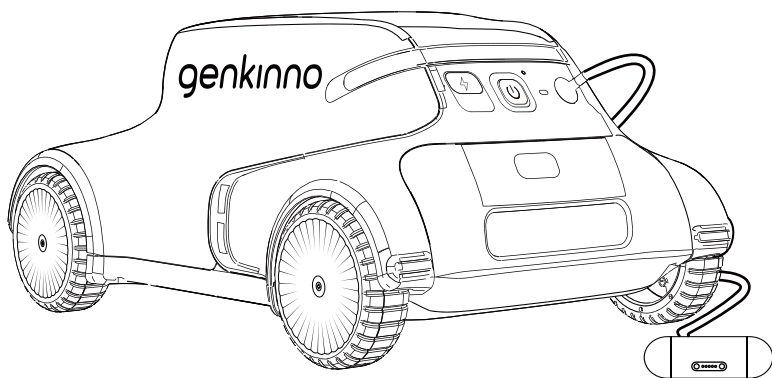

Benutzerhandbuch

Deutsch

Vielen Dank, dass Sie sich für den genkinno Poolreinigungsroboter entschieden haben.

Dieses Benutzerhandbuch hilft Ihnen dabei, dass Ihr Roboter optimal funktioniert. Bitte nehmen Sie sich ein paar Minuten Zeit, um es durchzulesen.

Wenn Sie Fragen haben, wenden Sie sich bitte an unseren Kundendienst oder besuchen Sie www.genkinno.com für weitere Informationen.

Genkinno-Kundendienst:

E-Mail: support@genkinno.com

Facebook: [@genkinno](https://www.facebook.com/genkinno)



[Tutorial Videos](#)



[APP Download](#)

INHALT

1. Checkliste zum Auspacken	18
1.1 Im Kasten	18
1.2 Teile für Roboter-Poolreiniger	18
1.3 Wasserbedingungen	19
2. Erstmalige Verwendung	19
2.1 Aufladen des Reinigers	19
2.2 Download und Anmeldung der APP	19
2.3 Einschalten des Reinigers	20
2.4 Prüfen des Batteriestandes	20
2.5 Binden des Reinigers	21
2.6 Upgrade der Firmware	21
3. Verwendung des Roboter-Poolreinigers	22
3.1 Statusanzeige des Roboter-Poolreinigers	22
3.2 Auto-Modus	22
3.2.1 Einsetzen des Roboter-Poolreinigers in den Pool	22
3.2.2 Autoschalter	23
3.2.3 Auto-Parken	23
3.2.4 Entnahme des Roboter-Poolreinigers aus dem Pool	23
3.3 Manueller Modus	23
3.3.1 Teile für Fernbedienungen	23
3.3.2 Erstmalige Verwendung der Fernbedienung	24
3.3.3 Umschalten in den manuellen Modus	24
3.3.4 Start/Stopp-Steuerung	25
3.3.5 Kontrolle des Reinigers	25
3.3.6 Status-LED der Fernbedienung	25
3.4 Filterreinigung nach Gebrauch	26
3.5 Aufladen des Roboter-Poolreinigers	26
4. Genkinno-APP	27
5. Lagerung	27
6. Spezifikationen	28
7. FAQs	29
8. Warnung und Vorsichtsmaßnahmen	30
9. Garantie	31

1. CHECKLISTE ZUM AUSPACKEN

1.1 Im Kasten

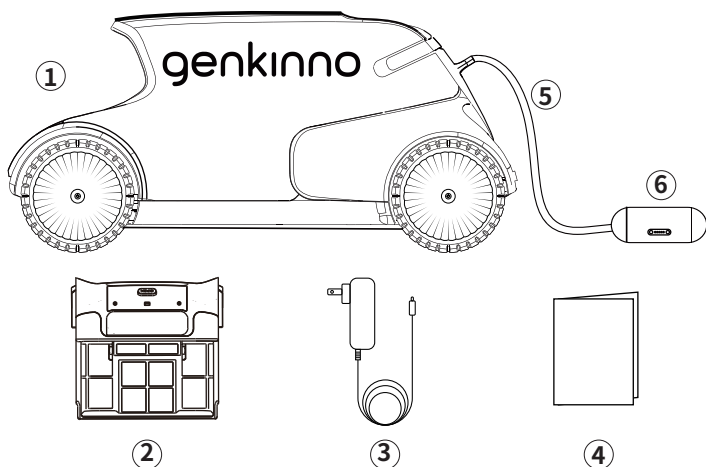

- | | |
|---|--------------------------|
| ① 1 X Genkinno P2 | ④ 1 X Benutzerhandbuch |
| ② 1 X Wasserfiltertank (inklusive Filter) | ⑤ 1 X Schwimmendes Kabel |
| ③ 1 X Ladegerät | ⑥ 1 X Handgriff |

1.2 Teile für Roboter-Poolreiniger

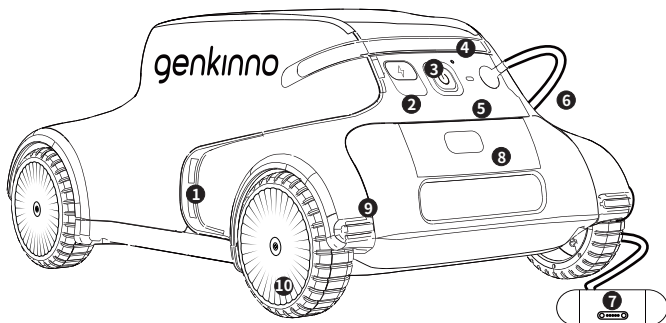

- | | |
|----------------------|------------------------|
| 1. Abfluss | 6. Schwimmendes Kabel |
| 2. Ladungseingang | 7. Handhaben |
| 3. Leistung | 8. Freigabeknopf |
| 4. Batteriestand-LED | 9. Antikollisionsgummi |
| 5. Funktion-LED | 10. Rad |

1.3 Wasserbedingungen

Verwenden Sie den Roboter-Poolreiniger unter den folgenden Wasserbedingungen:

pH	7,0 – 7,8
Temperatur	0°C – 40°C
NaCl	5000, Max.

2. ERSTMALIGE VERWENDUNG

2.1 Aufladen des Reinigers

Schließen Sie den Reiniger vor der ersten Verwendung an das mitgelieferte Ladegerät an, um die Batterie zu laden.

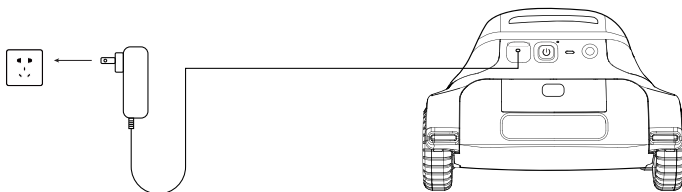

- Prüfen Sie den Ladeanschluss vor dem Aufladen und halten Sie ihn trocken.
- Wenn die rote Anzeileuchte des Adapters leuchtet, wird die Batterie gerade geladen.
- Wenn die grüne Anzeileuchte des Adapters leuchtet, ist der Ladevorgang abgeschlossen.

2.2 Download und Anmeldung der APP

Vor der ersten Verwendung können Sie den Code scannen oder im App Store oder bei Google Play nach „Genkinno“ suchen, um die Genkinno-App herunterzuladen. Folgen Sie dann den Aufforderungen, sich zu registrieren oder bei Ihrem Konto anzumelden.



App herunterladen

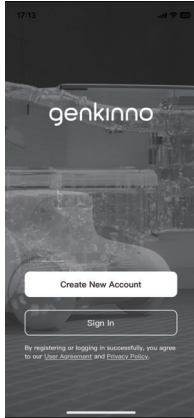

Create New Account

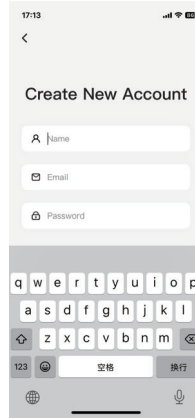

Registration Page

2.3 Einschalten des Reinigers

Drücken Sie die Starttaste einmal, um den Reiniger einzuschalten. Wenn das weiße Licht blinkt, befindet sich der Reiniger im Vorheizmodus. Nach etwa 30 Sekunden leuchtet die Anzeileuchte des Reinigers konstant blau und zeigt damit an, dass der Reiniger betriebsbereit ist.

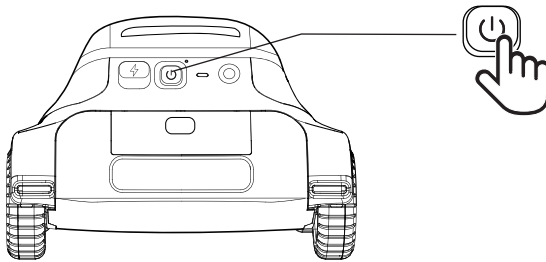

2.4 Prüfen des Batteriestandes

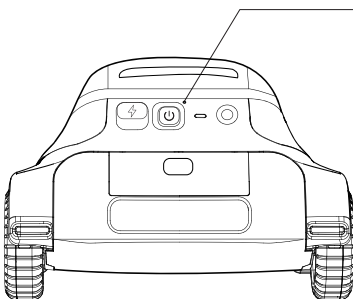

Grün: Der Reiniger kann normal arbeiten.
Rot: Der Batteriestand ist niedrig, und die Batterie muss aufgeladen werden.

2.5 Binden des Reinigers

Um den Reiniger einzuschalten, öffnen Sie die App und tippen Sie auf **Neues Gerät hinzufügen**.

Wählen Sie dann **Genkinno P2**, um die Suchseite aufzurufen.

Sobald in der Liste der entsprechende Produktname angezeigt wird, tippen Sie auf, um den ersten Bindungsvorgang abzuschließen.

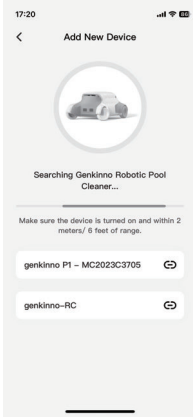

Search Page



Add New Device

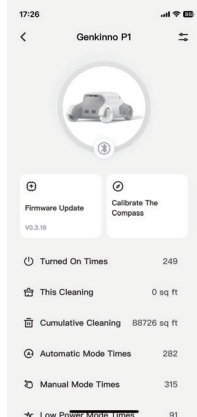

Device Page

2.6 Upgrade der Firmware

Tippen Sie auf **Firmware-Upgrade**, um die Firmware auf die neueste Version zu aktualisieren. Dieser Vorgang dauert etwa 3~4 Minuten.

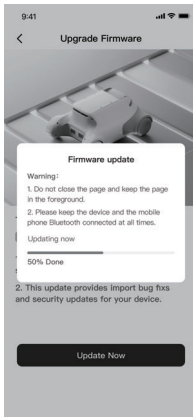

Firmware Update

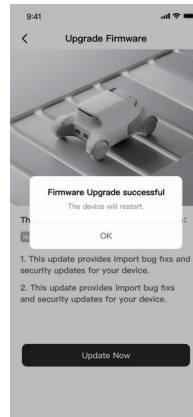

Firmware Upgrade Successful

3. VERWENDUNG DES ROBOTER-POOLREINIGERS

3.1 Statusanzeigen des Roboter-Poolreinigers

Der Reiniger verfügt über LED-Statusanzeigen. Die nachstehende Tabelle beschreibt den Maschinenstatus, der durch verschiedene Blinkmethoden angezeigt wird.

P2-Statusanzeige	
Blau blinkt langsam	Auto-Modus, Stopp
Blau konstant	Auto-Modus, Start
Grün blinkt langsam	Manueller Modus, Stopp
Grün konstant	Manueller Modus, Start
Weiß blinkt	Der Reiniger heizt vor, und der Reinigungsvorgang wird nach Abschluss des Vorheizvorgangs beginnen.
Rot konstant	Schwache Batterie

3.2 Auto-Modus

Nach dem Einschalten geht der Reiniger standardmäßig in den Auto-Modus über, in dem er etwa 0,5 bis 1 Minute nach dem Einsetzen in den Pool zu arbeiten beginnt.

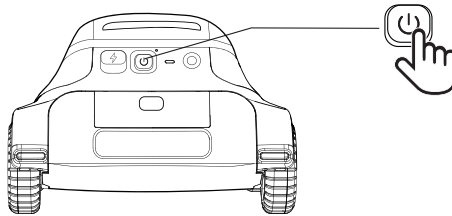

3.2.1 Einsetzen des Roboter-Poolreinigers in den Pool

Lassen Sie ihn langsam los und lassen Sie ihn gleichmäßig auf den Boden des Pools sinken.

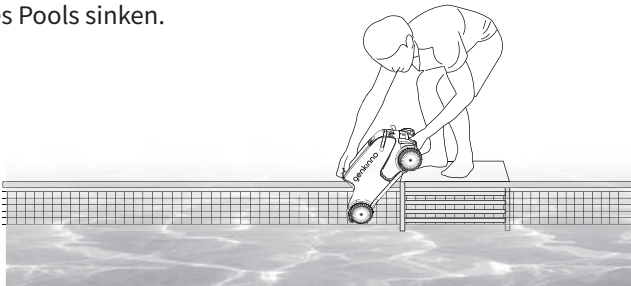

3.2.2 Autoschalter

- Die Standardleistung des Reinigers beträgt **40 W**;
- Die maximale Saugleistung des Reinigers von **100 W** wird automatisch aktiviert, wenn der Reiniger auf große Blätter und andere Verunreinigungen stößt.

3.2.3 Auto-Parken

Wenn die Batterie schwach ist, parkt sie sich selbst, so dass Sie sie leicht herausnehmen können.

3.2.4 Entnahme des Roboter-Poolreinigers aus dem Pool

Suchen Sie das schwimmende Kabel und fassen Sie es. Sie können dann am Kabel ziehen, um den Reiniger aus dem Pool zu nehmen.

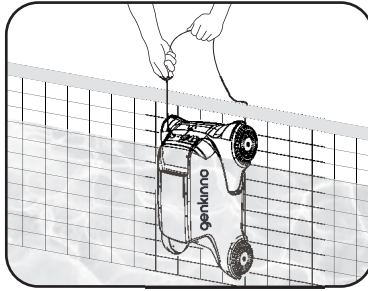

3.3 Manueller Modus (Fernbedienung erforderlich)

The cleaner includes LED status indicators. The table below describes the machine status indicated by different flashing methods.

3.3.1 Teile für Fernbedienungen

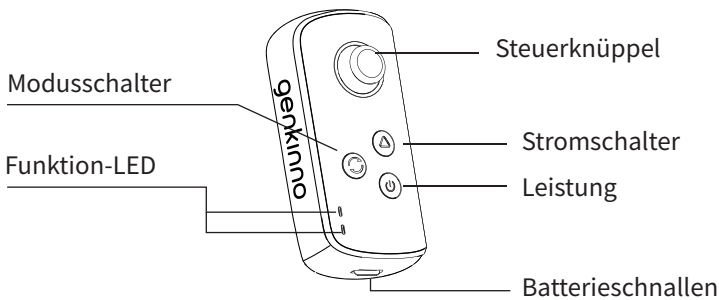

(Die Leistungstaste wird in den Schalter für Start/Stop umgewandelt.)

3.3.2 Erstmalige Verwendung der Fernbedienung

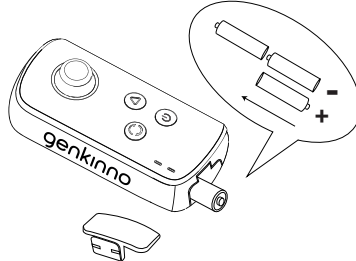

Legen Sie bitte drei AA-Batterien in die Fernbedienung ein, wie in der Abbildung gezeigt, und verbinden Sie dann die Fernbedienung mit dem Roboter-Poolreiner.

- ① Drücken und halten Sie gleichzeitig die Betriebsartentaste und die Einschalttaste, bis sich die Fernbedienung einschaltet.
- ② Drücken Sie dann zweimal die Betriebsartentaste und warten Sie, bis die grüne und die blaue Anzeige abwechselnd blinken.
- ③ Schalten Sie den Reiniger ein, warten Sie auf einen Piepton und sehen Sie, wie die LED der Fernbedienung konstant blau leuchtet, was die erfolgreiche Kopplung anzeigt.

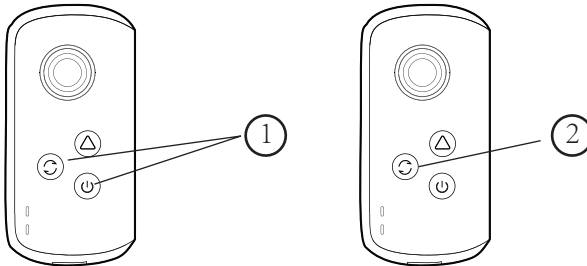

3.3.3 Umschalten in den manuellen Modus

Schalten Sie die Fernbedienung ein und drücken Sie die Modustaste. Die LED-Kontrollleuchte leuchtet grün und zeigt damit an, dass der Reiniger in den manuellen Modus geschaltet ist.

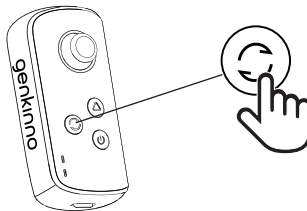

3.3.4 Start/Stopp-Steuerung

Drücken Sie die Start/Stopp-Taste, um das Starten und Stoppen des Reinigers zu steuern. Wenn die Anzeigeleuchte konstant grün/blau leuchtet, ist der Reiniger eingeschaltet. Wenn die Anzeigeleuchte blinkt, funktioniert der Reiniger nicht mehr.

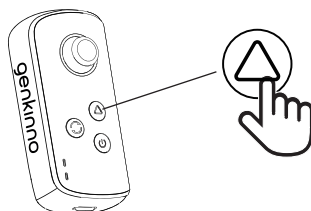

3.3.5 Kontrolle des Reinigers

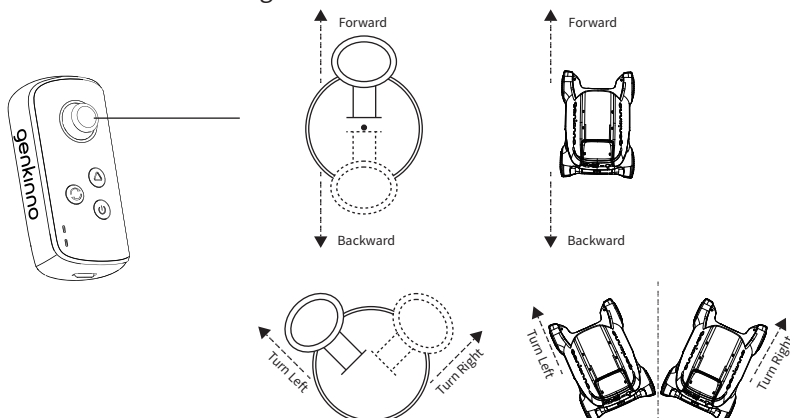



3.3.6 Status-LED der Fernbedienung

RC-Statusanzeige	
Blau blinkt langsam	Auto-Modus, Stopp
Blau konstant	Auto-Modus, Start
Grün blinkt langsam	Manueller Modus, Stopp
Grün konstant	Manueller Modus, Start
Rot blinkt	Fernbedienung und Reiniger getrennt
Rot konstant	Schwache Batterie
Blaue und grüne LED blinken abwechselnd langsam	Kopplungsstatus

3.4 Filterreinigung nach Gebrauch

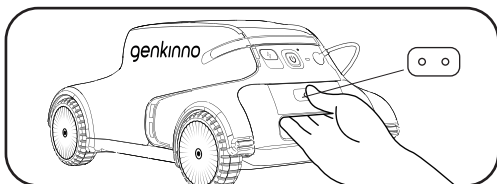
Es wird dringend empfohlen, den Filter nach jedem Reinigungszyklus zu reinigen.



❶ Premi il pulsante 

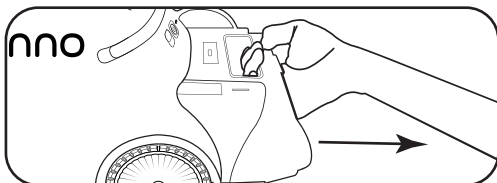

❷ Sfila la tanica del filtro dell' acqua.

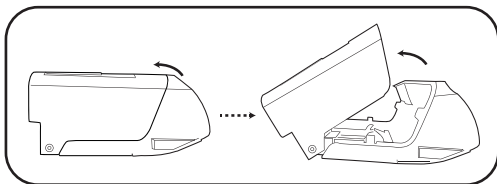

❸ Apri la tanica del filtro dell' acqua.

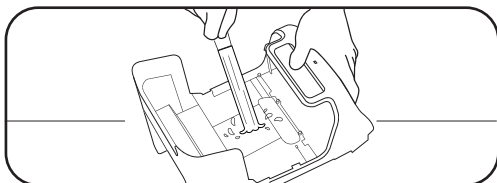

❹ Pulisci la tanica del filtro dell' acqua.

3.5 Aufladen des Roboter-Poolreinigers

- Bitte laden Sie den Reiniger nach jeder Verwendung umgehend auf, damit er für den nächsten Einsatz bereit ist.
- Sobald das Gerät vollständig aufgeladen ist, müssen Sie den Ladestecker wieder anschließen.

4. GENKINNO-APP

Das Genkinno-P2 unterstützt die Verbindung mit der App zur Verwaltung des Reinigers. Suchen Sie auf Google Play oder im App-Store nach „Genkinno“, um die App herunterzuladen und auf Ihrem Handy zu installieren.

Sie können auf die folgenden Dienste zugreifen:

- Den Reiniger verwalten und Firmware-Upgrades durchführen.
- Kenntnisse über die Wartung von Pools und Reinigern für ein besseres Poolmanagement erwerben.
- Sich an das offizielle Support-Team wenden, um rechtzeitig technische Unterstützung zu erhalten.

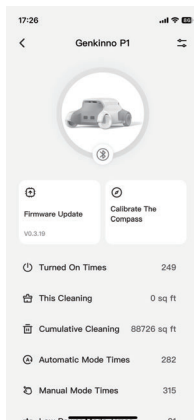

Geräte-Seite



Kenntnisse-Seite

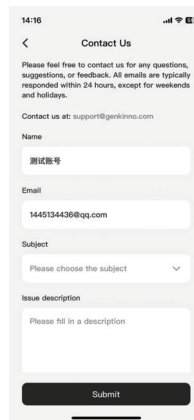

Kontakt-Seite

5. LAGERUNG

- Bitte stellen Sie sicher, dass der Reiniger ausgeschaltet ist.
- Achten Sie darauf, dass kein Wasser im Reiniger zurückbleibt und halten Sie ihn trocken.
- Reinigen Sie das Filternetz und den Reiniger gründlich.
- Lagern Sie den Reiniger in Innenräumen und schützen Sie ihn vor direkter Sonneneinstrahlung oder Witterungseinflüssen wie Regen oder Frost.
- Wenn der Reiniger über einen längeren Zeitraum gelagert werden muss, sollte er alle drei Monate aufgeladen werden, um die Lebensdauer der Batterie zwischen 40% und 60% zu erhalten.
- Bitte lagern Sie den Reiniger im Winter in einem geschlossenen Raum, um Schäden am Reiniger zu vermeiden.

6. SPEZIFIKATIONEN

PC102	
Produktgröße	415×276×200 mm
Gewicht	4,4 Kg
Max. Wassertiefe	2,5 m
Laufzeit	120 Min.
Max. Poolgröße	100 m ² / 1076 sq ft
Wassertemperatur im Pool	0°C–40°C
pH	7,0–7,8
Max. Poolneigung	15°
Lagertemperatur	-20°C–45°C, RH ≤ 75%
Reinigungsmodul	
Reinigungsleistung	40 W (Standard)
Filterkapazität	2,4 L
Filterdichte	147 µm
Umfang der Reinigung	Nur Boden
Reinigungsmodus	Auto-Modus/Manueller Modus
Geschwindigkeit	0,15 m/s
Batterie	
Batteriekapazität	9000 mAh (97,2 Wh)
Spannung	10,8 V
Adapterausgang	12,6 V
Batterietyp	3S3P
Temperatur der Ladeumgebung	-10°C–40°C
Aufladedauer	3–3,5 Std.
Fernbedienung	
Laufzeit	30 Std.
Max. Kontrollabstand	30 m
Umgebungstemperatur	0°C–40°C

7. FAQS

Symptom	Abhilfemaßnahmen
Der Reiniger lässt sich nicht einschalten	1. Der Reiniger lässt sich nicht einschalten, wenn er an das Ladegerät angeschlossen ist. Bitte trennen Sie das Ladegerät von der Stromversorgung und versuchen Sie, es erneut einzuschalten.
	2. Wenn das Problem weiterhin besteht, könnte es daran liegen, dass die Batterie des Reinigers leer ist. Schließen Sie das Ladegerät an, um den Reiniger aufzuladen. Sobald die Anzeigeleuchte des Ladegeräts von rot auf grün wechselt, ziehen Sie den Stecker des Ladegeräts ab und versuchen Sie, es erneut einzuschalten.
Der Reiniger kann nicht aufladen	1. Prüfen Sie, ob das Ladegerät in gutem Zustand ist. Schließen Sie das Ladegerät zunächst direkt an eine Stromquelle an und beobachten Sie, ob die Anzeigeleuchte am Ladegerät leuchtet. Wenn die Anzeigeleuchte des Ladegeräts nicht leuchtet, ist das Ladegerät defekt.
	2. Wenn die Anzeigeleuchte der Stromversorgung ordnungsgemäß funktioniert und die Betriebsanzeige des Reinigers grün leuchtet, wenn er an die Stromquelle angeschlossen ist, liegt möglicherweise ein Problem mit dem Reiniger vor. Bitte kontaktieren Sie uns für Hilfe: support@genkinno.com
Der Reiniger kann sich nicht bewegen	1. Wenn die Anzeigeleuchte der Batterie des Reinigers rot leuchtet, ist die Batterie des Reinigers erschöpft. Bitte laden Sie den Reiniger auf.
	2. Wenn die Anzeigeleuchte der Batterie des Reinigers grün leuchtet, überprüfen Sie bitte das Filternetz im Filterwassertank, um sicherzustellen, dass es nicht verstopft ist.

Der Reiniger kann sich nicht bewegen	1. Wenn der Reiniger eingeschaltet ist und das weiße Licht blinkt, befindet sich der Reiniger in der Startphase. Warten Sie ca. 1 Minute, und sobald das Licht des Reinigers konstant blau leuchtet, ist der Reiniger bereit, die Reinigungsaufgaben durchzuführen.
Wenn der Reiniger eingeschaltet ist, blinkt die Statusleuchte weiß. Die Fernbedienung kann den Reiniger nicht steuern	Die Fernbedienung und der Reiniger sind möglicherweise nicht gekoppelt. Befolgen Sie die Anweisungen im Benutzerhandbuch, um den Reiniger mit der Fernbedienung zu koppeln, und versuchen Sie es dann erneut.

8. WARNUNG UND VORSICHTSMAßNAHMEN

WICHTIGE SICHERHEITSHINWEISE, LESEN UND BEFOLGEN SIE ALLE ANWEISUNGEN!

8.1 Bitte beachten Sie unbedingt die folgenden WARNUNGEN:

- Verwenden Sie nur das vom Hersteller empfohlene oder verkaufte Zubehör.
- Erlauben Sie Kindern nicht, auf dem Staubsauger zu fahren oder damit zu spielen.
- Verwenden Sie nur den originalen und zugelassenen Netzadapter.
- Der Ladeadapter muss beim Aufladen an eine auslaufgeschützte Steckdose angeschlossen werden.
- Betreiben Sie den Reiniger nicht, wenn sich Menschen oder Tiere im Schwimmbecken befinden.
- Während des Ladevorgangs sollte der Reiniger nicht abgedeckt und an einem kühlen Ort aufbewahrt werden, um eine Beschädigung der internen elektrischen Komponenten durch Überhitzung zu vermeiden.
- Nur zertifizierte Fachleute dürfen den versiegelten Antriebssatz des Reinigers demontieren.
- Betreiben Sie den Reiniger nicht, wenn der Schwimmbadfilter in Betrieb ist.
- Das Öldichtungsmittel für das Servo enthält Schmierfett, das bei Kontakt zu Wasserverschmutzung führen kann.

- Wenn der Staubsauger über einen längeren Zeitraum gelagert werden muss, sollte er alle drei Monate aufgeladen werden, um die Batterielebensdauer zwischen 40% und 60% zu erhalten. Bitte verwenden Sie nur den originalen und zugelassenen Netzadapter. Wenn der Staubsauger über einen längeren Zeitraum nicht aufgeladen wird, sinkt die Batteriespannung aufgrund der Selbstentladung der Batterie unter die Überentladungsschutzspannung, was zu tödlichen Schäden führen kann.
- Verwenden oder lagern Sie den Reiniger nicht in der Nähe einer Wärmequelle.
- Stechen Sie nicht mit Nägeln oder anderen scharfen Gegenständen in das Gehäuse des Reinigers.
- Hämmern, schlagen oder werfen Sie den Reiniger nicht.
- Achten Sie darauf, dass die Ladebuchse vor dem Aufladen trocken ist.

8.2 Bitte stellen Sie sicher, dass die folgenden VORSICHTSMASSNAHMEN eingehalten werden:

- Überprüfen Sie die Räder, um sicherzustellen, dass sie sich richtig drehen.
- Reinigen und waschen Sie die Filterschale nach jedem Gebrauch.
- Schalten Sie den Staubsauger aus, wenn er gewartet, gereinigt oder nicht benutzt wird.
- Der Reiniger sollte an einem kühlen und gut belüfteten Ort gelagert werden, fern von direkter Sonneneinstrahlung.
- Aufgrund der begrenzten Batteriekapazität ist der Reiniger nur für Schwimmbecken mit einer Größe von bis zu 100 m² (1076 sq. ft.) geeignet; andernfalls wird die Reinigungswirkung beeinträchtigt oder reduziert.

9. GARANTIE

Dieses Produkt hat alle Qualitäts- und Sicherheitsprüfungen in Übereinstimmung mit allen einschlägigen Gesetzen und Vorschriften und den höchsten Sicherheitsstandards bestanden.

Informationen zur Garantie:

- Die Garantie erstreckt sich auf 12 Monate (gilt nur für den Akku und den Motor) ab dem Datum des ursprünglichen Kaufs.
- Diese Garantie erlischt, wenn das Produkt verändert, missbraucht oder von nicht autorisiertem Personal repariert wurde.
- Die Garantie erstreckt sich nur auf Fabrikationsfehler und deckt keine Schäden ab, die durch unsachgemäße Handhabung des Produkts durch den Besitzer entstehen.
- Bei jeder Reklamation oder Reparatur während der Garantiezeit muss die Bestellnummer oder der Beleg vorgelegt werden.

Genkinno-Unterstützung:
<http://www.genkinno.com/support>

Genkinno-Dienst:
Wenn Sie Fragen zu diesem Dokument haben, wenden Sie sich bitte an genkinno,
indem Sie eine Nachricht an support@genkinno.com

Facebook: @genkinno

genkinno

Robot nettoyeur de piscine **P2**

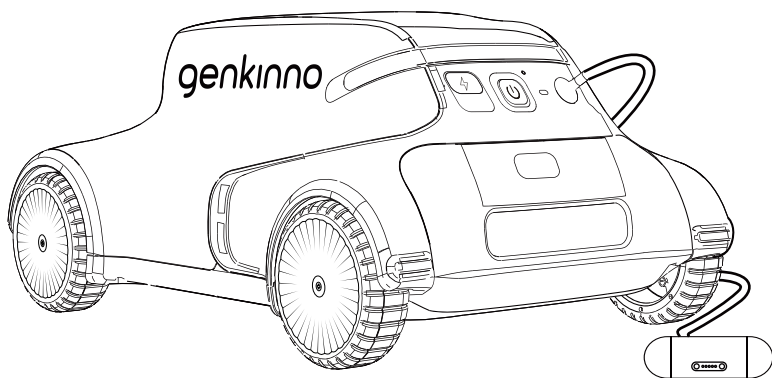

Manuel d'utilisation

French

Merci d' avoir choisi le robot nettoyeur de piscines de GenKinno.
Ce manuel d' utilisation vous permettra de profiter des performances de votre robot le plus longtemps possible. Prenez le temps de le parcourir.
Si vous avez des questions, veuillez contacter notre service client pour obtenir de l' assistance ou rendez-vous sur www.genkinno.com pour en savoir plus.

Genkinno Customer Service:
Email: support@genkinno.com
Facebook: @genkinno



Vidéo d'enseignement



Téléchargement de l' APP

TABLE DES MATIÈRES

1. Liste de contrôle au déballage	34
1.1 Contenu dans la caisse	34
1.2 Pièces détachées pour le robot nettoyeur de piscine	34
1.3 Conditions de l' eau	35
2. Utilisation pour la première fois -	35
2.1 Charge du nettoyeur	35
2.2 Téléchargement de l' APP & Enregistrement	35
2.3 Démarrage du nettoyeur	36
2.4 Vérification de la charge restante de la batterie	36
2.5 Liaison du nettoyeur	37
2.6 Mise à niveau du firmware	37
3. Utilisation du robot nettoyeur de piscine	38
3.1 Voyants indicateurs d' état du robot nettoyeur de piscine	38
3.2 Mode automatique	38
3.2.1 Placement du robot nettoyeur de piscine dans la piscine	38
3.2.2 Réglage automatique de la puissance	39
3.2.3 Stationnement automatique	39
3.2.4 Sortie du robot nettoyeur de piscine hors de la piscine	39
3.3 Mode manuel	39
3.3.1 Pièces détachées de la télécommande	39
3.3.2 Utilisation de la télécommande pour la première fois	40
3.3.3 Passage au mode manuel	40
3.3.4 Mise en marche/arrêt	41
3.3.5 Manœuvre du nettoyeur	41
3.3.6 Voyant LED d' état de la télécommande	41
3.4 Nettoyage du filtre après utilisation	42
3.5 Recharge du robot nettoyeur de piscine	42
4. APP Genkinno	43
5. Stockage	43
6. Spécifications	44
7. Questions fréquemment posées	45
8. Avertissements et précautions	46
9. Garantie	47

1. LISTE DE CONTRÔLE AU DÉBALLAGE

1.1 Contenu dans la caisse

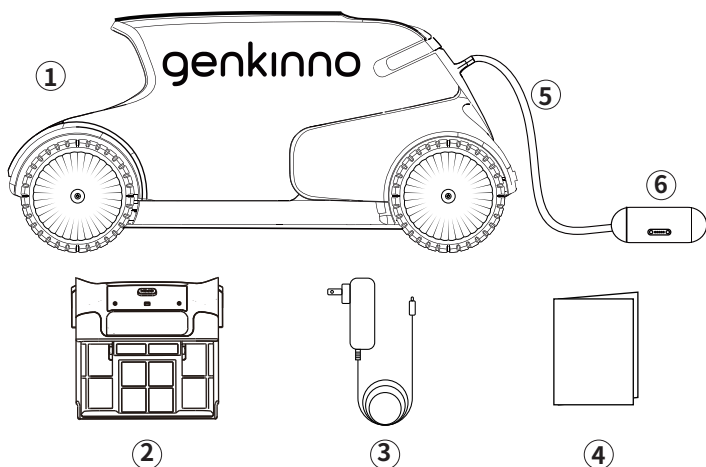

- | | |
|---|-----------------------------|
| ① 1 X Genkinno P2 | ④ 1 X Manuel d' utilisation |
| ② 1 X Réservoir du filtre à eau (filtre inclus) | ⑤ 1 X Câble flottant |
| ③ 1 X Chargeur | ⑥ 1 X Poignée |

1.2 Pièces détachées pour le robot nettoyeur de piscine

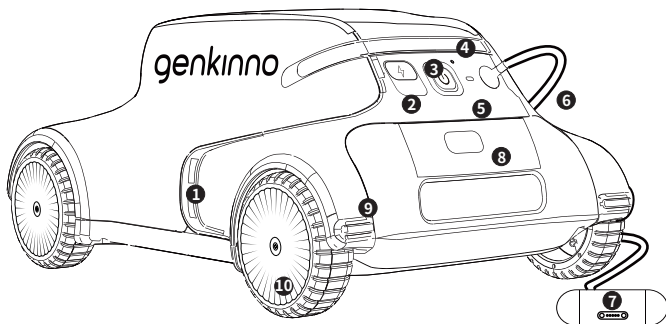

- | | |
|-----------------------------------|---|
| 1. Évacuation | 6. Câble de transmission/Câble flottant |
| 2. Entrée de charge | 7. Poignée/Antenne |
| 3. Bouton d' alimentation | 8. Bouton de démontage |
| 4. Voyant d' état d' alimentation | 9. Tampon anticollision |
| 5. Voyant d' état | 10. Roue |

1.3 Conditions de l' eau

Utilisez le robot nettoyeur de piscine dans les conditions de l'eau suivantes :

pH	7,0 – 7,8
Température	0 °C – 40 °C
NaCl	5000 ppm, Maximum

2. UTILISATION POUR LA PREMIÈRE FOIS

2.1 Charge du nettoyeur

Avant de l' utiliser pour la première fois, connectez le nettoyeur et le chargeur inclus pour charger la batterie.

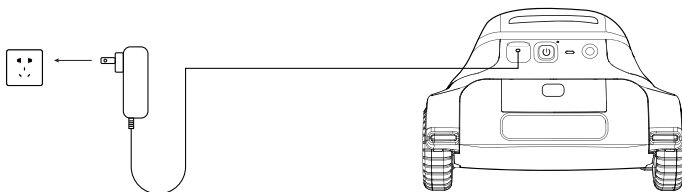

- Avant la charge, vérifiez le port de charge qui devrait être maintenu au sec.
- Le fait que le voyant rouge de l'adaptateur est allumé signifie que la batterie est en cours de charge.
- Le fait que le voyant vert de l'adaptateur est allumé signifie la fin de la charge.

2.2 Téléchargement de l' APP & Enregistrement

Avant de l' utiliser pour la première fois, vous pouvez scanner le code ou rechercher « Genkinno » sur l' App Store ou Google Play pour télécharger l' App Genkinno. Ensuite, suivez les messages pour créer ou vous connecter à votre compte.



Téléchargement de l' APP

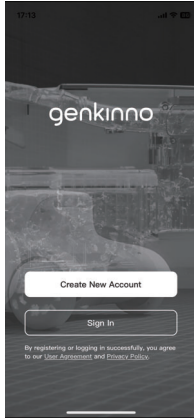

Enregistrement

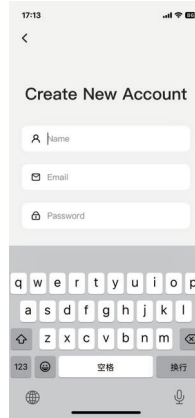

Enregistrement

2.3 Démarrage du nettoyeur

Appuyez sur le bouton de démarrage pour démarrer le nettoyeur.

Lorsque le voyant blanc clignote, le nettoyeur entre en mode préchauffage.

Au bout d' environ 30 minutes, le voyant indicateur du nettoyeur deviendra bleu, cela indique que le nettoyeur est prêt à commencer le fonctionnement.

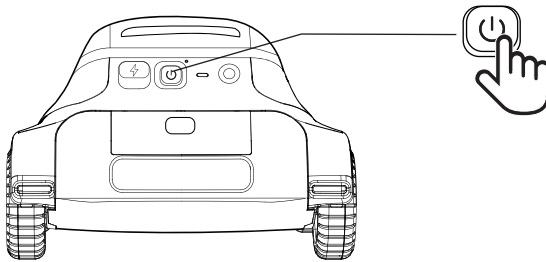

2.4 Vérification de la charge restante de la batterie

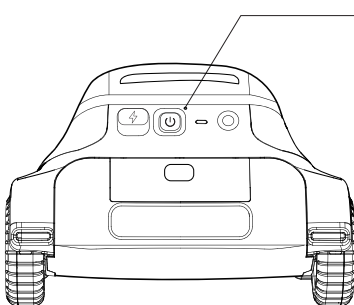

Vert : Le nettoyeur peut fonctionner normalement.

Rouge : La charge restante de la batterie est faible et la batterie nécessite une recharge.

2.5 Liaison du nettoyeur

Pour démarrer le nettoyeur, ouvrez l'App et cliquez sur **Ajouter un nouvel appareil**.

Ensuite, sélectionnez **Genkinno P2** pour accéder à la page de recherche. Une fois que le nom du produit concerné s'affiche sur la liste, cliquez-le pour terminer le processus de liaison initial.

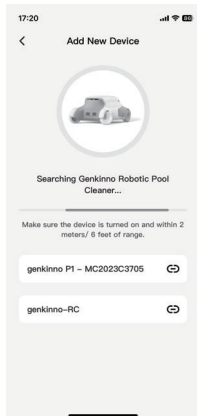

Page de recherche



Page de connexion

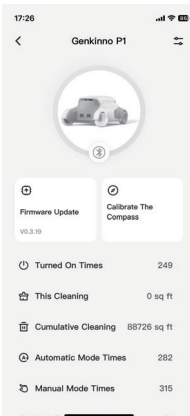

Page de connexion réussie

2.6 Mise à niveau du firmware

Cliquez sur **Mise à niveau du firmware** pour mettre à niveau le firmware vers la dernière version. Ce processus durera environ 3~4 minutes.

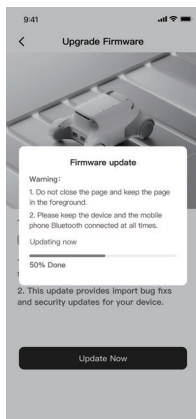

Mise à jour du firmware

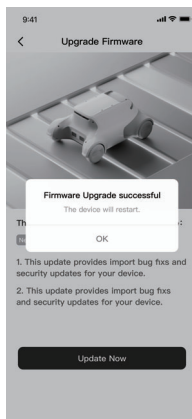

Mise à jour terminée

3. UTILISATION DU ROBOT NETTOYEUR DE PISCINE

3.1 Voyants indicateurs d' état du robot nettoyeur de piscine

Le nettoyeur comporte des voyants indicateurs LED d' état. Le tableau ci-dessous décrit les états de la machine indiqués par différentes méthodes de clignotement.

Voyant indicateur d' état P2	
Bleu clignotant lentement	Mode automatique, Arrêt
Bleu constant	Mode automatique, Marche
Vert clignotant lentement	Mode manuel, Arrêt
Vert constant	Mode manuel, Marche
Blanc clignotant	Le nettoyeur est en cours de préchauffage, et les opérations de nettoyage débiteront dès que le processus de préchauffage aura fini.
Rouge constant	Charge restante faible de la batterie

3.2 Mode automatique

Une fois démarré, le nettoyeur entre en Mode automatique par défaut, sous lequel le nettoyeur commencera à fonctionner environ 0,5 à 1 minute après avoir été placé dans la piscine.

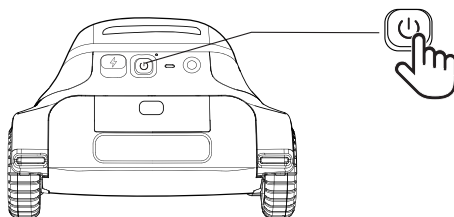

3.2.1 Placement du robot nettoyeur de piscine dans la piscine

Libérez-le lentement et laissez-le descendre doucement jusqu' au fond de la piscine.

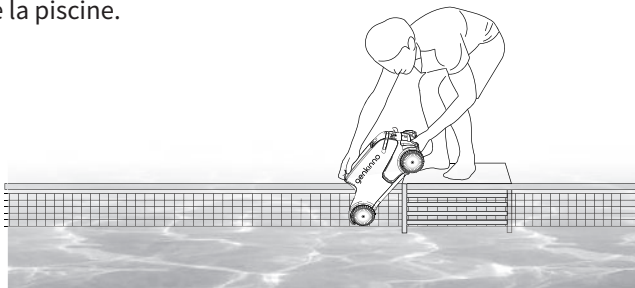

3.2.2 Réglage automatique de la puissance

- La puissance par défaut du nettoyeur est de **40 W** ;
- La puissance d' aspiration maximale de **100 W** du nettoyeur sera activée automatiquement lorsque le nettoyeur rencontrera de grosses feuilles et d' autres débris.

3.2.3 Stationnement automatique

Lorsque la charge restante de la batterie est faible, le nettoyeur stationnera pour que vous puissiez le sortir facilement.

3.2.4 Sortie du robot nettoyeur de piscine hors de la piscine

Trouvez et prenez le câble flottant, vous pourrez ensuite tirer le câble pour sortir le nettoyeur hors de la piscine.

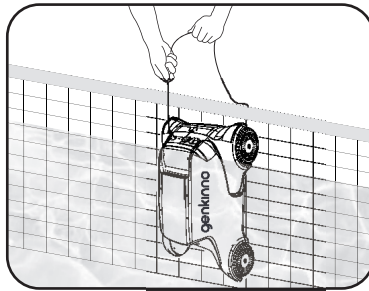

3.3 Mode manuel (Nécessitant la télécommande)

The cleaner includes LED status indicators. The table below describes the machine status indicated by different flashing methods.

3.3.1 Pièces détachées de la télécommande

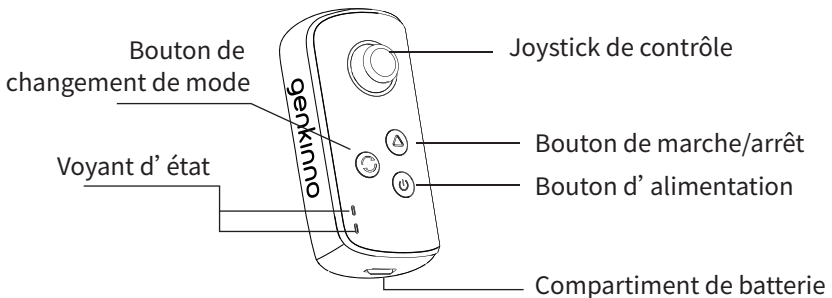

(Die Leistungstaste wird in den Schalter für Start/Stop umgewandelt.)

3.3.2 Utilisation de la télécommande pour la première fois

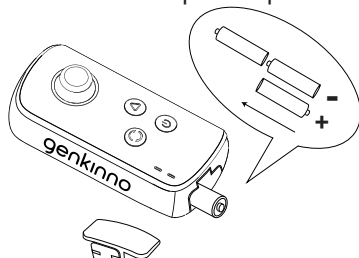

Veuillez insérer trois piles AA dans la télécommande comme le montre la figure, et puis appairez la télécommande avec le robot nettoyeur de piscine.

- ① Pressez et maintenez simultanément le bouton de commutation de modes et le bouton d'alimentation enfoncés jusqu'à ce que la télécommande soit activée.
- ② Ensuite, pressez le bouton de commutation de modes et attendez que les voyants vert et bleu clignotent alternativement.
- ③ Démarrez le nettoyeur, le fait que le son « Bip » est écouté et que le voyant LED de la télécommande devient bleu constant indique un appariement réussi.

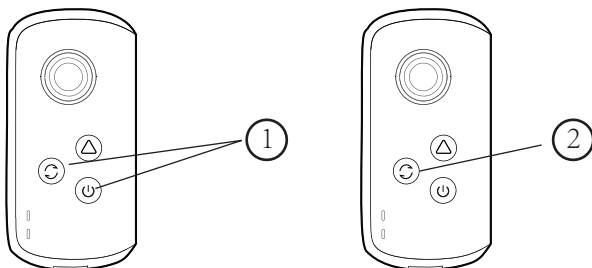

3.3.3 Passage au mode manuel

Activez la télécommande, pressez le bouton de commutation de modes. Le voyant LED devient vert, cela indique que le nettoyeur est passé au mode manuel.

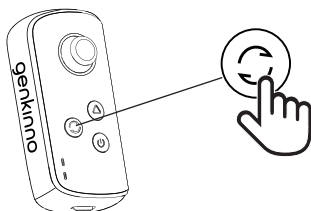

3.3.4 Mise en marche/arrêt

Pressez le bouton de marche/arrêt pour commander la mise en marche et l'arrêt du nettoyeur. Lorsque le voyant indicateur est en vert/bleu constant, le nettoyeur est démarré. Lorsque le voyant indicateur clignote, le nettoyeur a arrêté de fonctionner.

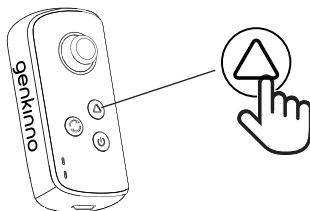

3.3.5 Manœuvre du nettoyeur

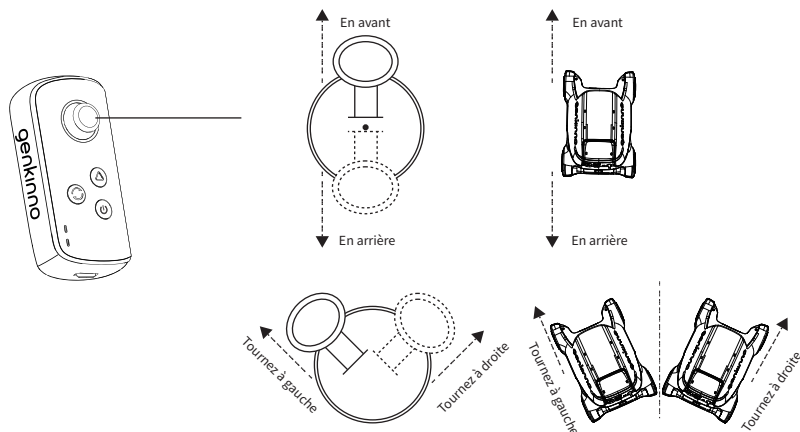

3.3.6 Voyant LED d'état de la télécommande

Voyant indicateur d'état de la télécommande	
Bleu clignotant lentement	Mode automatique, Arrêt
Bleu constant	Mode automatique, Marche
Vert clignotant lentement	Mode manuel, Arrêt
Vert constant	Mode manuel, Marche
Rouge clignotant	Télécommande et nettoyeur déconnectés
Rouge constant	Charge restante faible de la batterie
Voyants LED bleu et vert clignotent lentement en alternance	En état d'appariement