

# 承 认 书

公 司 名 称 (安联填写) : 珠海安联锐视科技股份有限公司

物 料 编 码 (供方填写) : UB01C60P2D4059A

物 料 名 称 (供方填写) : 2.4GHz PCB 内置天线 L=60mm+端子

规 格 型 号 (安联填写) : \_\_\_\_\_

承 认 日 期 (安联填写) : \_\_\_\_\_

供 应 商 名 称 (供方填写) : 东莞市优比电子有限公司

供 应 商 规 格 型 号 (供方填写) : UB01C60P2D4059A

品 牌 (供方填写) : UANT

## 承 认 签 章

供 应 商 承 认 (供方填写中文名)			安 联 锐 视 公 司 承 认		
工 程 师	审 核	批 准	工 程 师	审 核	批 准
黄土放	黄土放	刘存海			
盖 章 签 署	工程专用章		盖 章 签 署		
日 期	2023.7.27		日 期		
批 示 : <input type="checkbox"/> 接受 <input type="checkbox"/> 有条件接受					
存 储 条 件 下 对 应 的 存 储 时 间	包 装 方 式	PE 袋 包 装	存 储 温 度 范 围	-20℃~+85℃	存 储 失 效 辨 别
	存 储 相 对 湿 度 范 围	30%-70%	存 储 时 间 (月)	12	产 品 表 面 出 现 氧 化 现 象
备 注 (安 联 填 写) :					

### 以下供方填写

供应商名称: 东莞市优比电子有限公司

供应商英文名称: Dongguan youbi electronics co., ltd

供应商地址: 广东省东莞市塘厦镇林村社区新太阳工业城 79 栋

电 话: 0769-81777126

传 真: 0769-81777125

网 址: www.ubuant.com

电子邮箱: ub16@ub-rf.com

提供以下资料：

1: 提供图纸

2: 提供包装图

3: 提供相关测试报告

# 承 认 书

## APPROVAL SHEET

客户名称

CUSTOMER NAME: 珠海安联锐视科技股份有限公司

产品名称

PRODUCT NAME: 2.4GHz PCB 内置天线 L=60mm+端子

客户料号

CUSTOMER P/N:

优比电子料号

Youbi P/N: UB01C60P2D4059A REV: A

	MANUFACTURER SIGNATURE	CUSTOMER SIGNATURE
CHECKED BY:		
APPROVED BY:	工程专用章 Changxing. Liu	
DATE:	2023/7/27	

### Modification History

Version	Content Revision	Issued by	Date
A	Original version	Eddy	2023-7-27

## *Content*

<i>Item</i>	<i>Description</i>
1.-----	Electrical Specification
2.-----	Test Items and Equipment
3.-----	S Parameter
4.-----	Efficiency and Gain
5.-----	Radiation Pattern
6.-----	Mechanical Specification
7.-----	Packaging

## 1. Electrical Specification

Characteristics	Specifications	Unit
Outline Dimensions	38.5x6.25,L60	mm
Frequency	2400-2500	MHz
Impedance	50	$\Omega$
VSWR	< 2	
Polarization	Linear Polarization	
Gain	3.42	dBi
Efficiency	>50	%
Connector Type	RF 1	
Operating temperature	-20°C~+85°C	
Storage Temp	-20°C~+50°C	

## 2. Test Items and Equipment

	Test items	Test equipment
S Parameter	1.Return Loss 2.VSWR	Network analyzer (Agilent E5071B)
The whole machine of Passive parameters	1.Frequency 2.Gain 3.Radiation Pattern	1.3D microwave darkroom (5m*5m*5m) 2.Network analyzer (Agilent E5071B)
The whole machine of Active parameters	1.TRP 2.TIS	1.3D microwave darkroom (5m*5m*5m) 2.Comprehensive test instrument (CMW500)

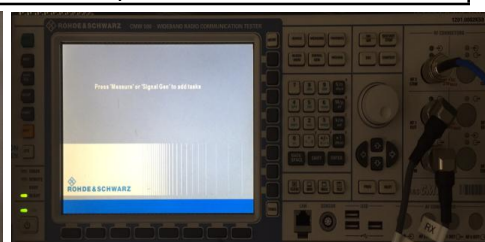
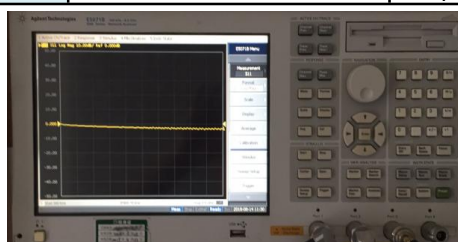
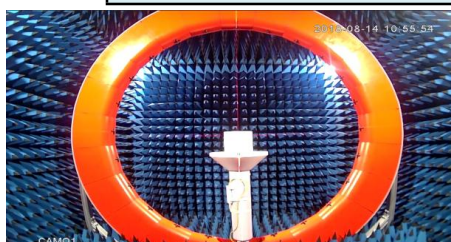

### 3. S Parameter

Frequency (MHz)	Return Loss (dB)	VSWR
2400	-16.37	1.35
2450	-18.46	1.27
2500	-14.24	1.48

\* Voltage Standing Wave Ratio(VSWR)  
Return Loss(RL)  
 $RL=20*\log_{10}[(VSWR+1)/(VSWR-1)]$

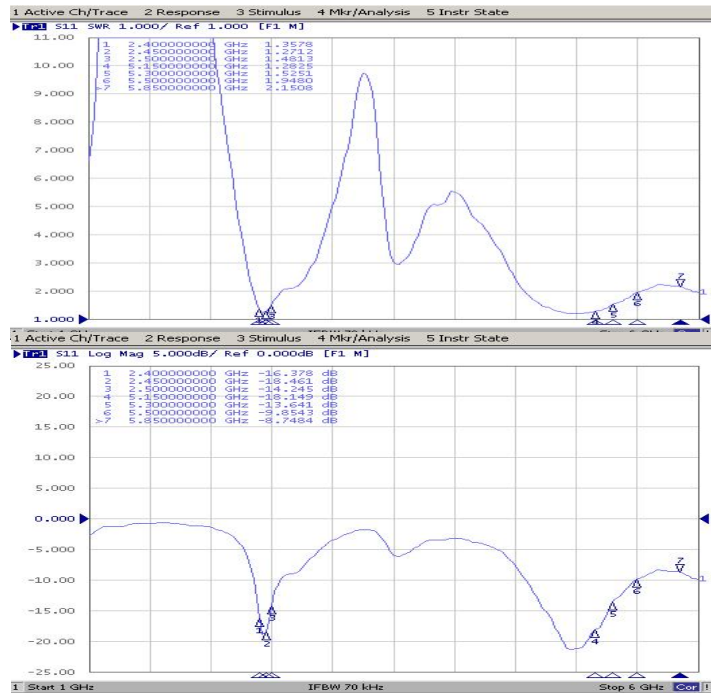

### 4. Efficiency and Gain

Frequency (MHz)	2400	2450	2500
Efficiency (%)	55.17	55.1	56.71
Gain (dBi)	3.22	3.25	3.42

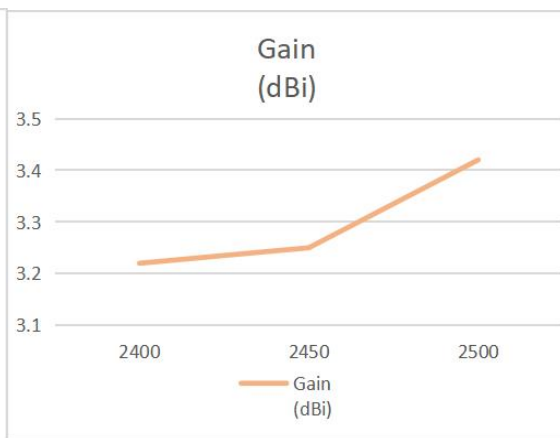
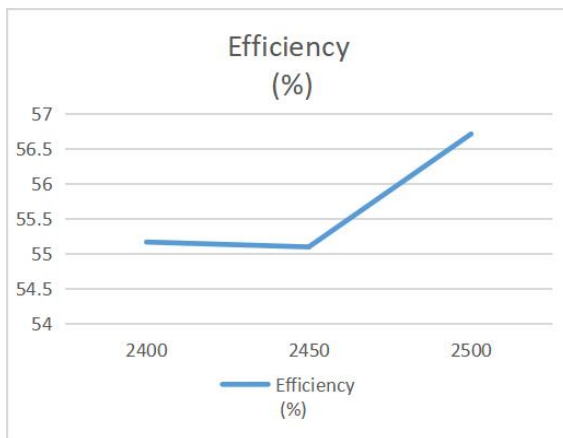

## 5. Radiation Pattern

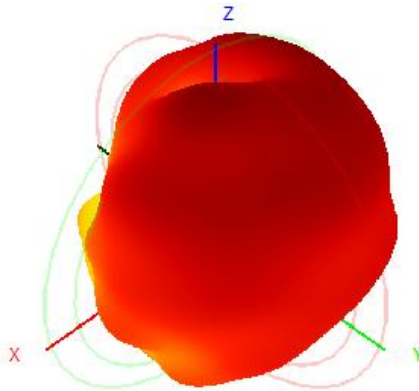

2400MHz

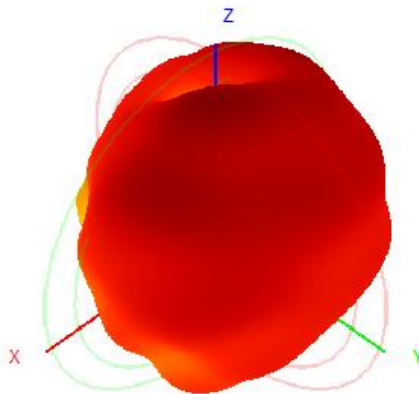

2450MHz

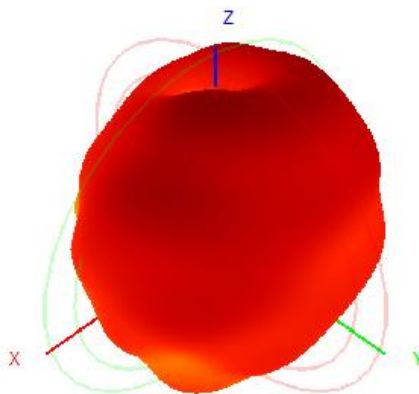

2500MHz



## 6. Mechanical Specification

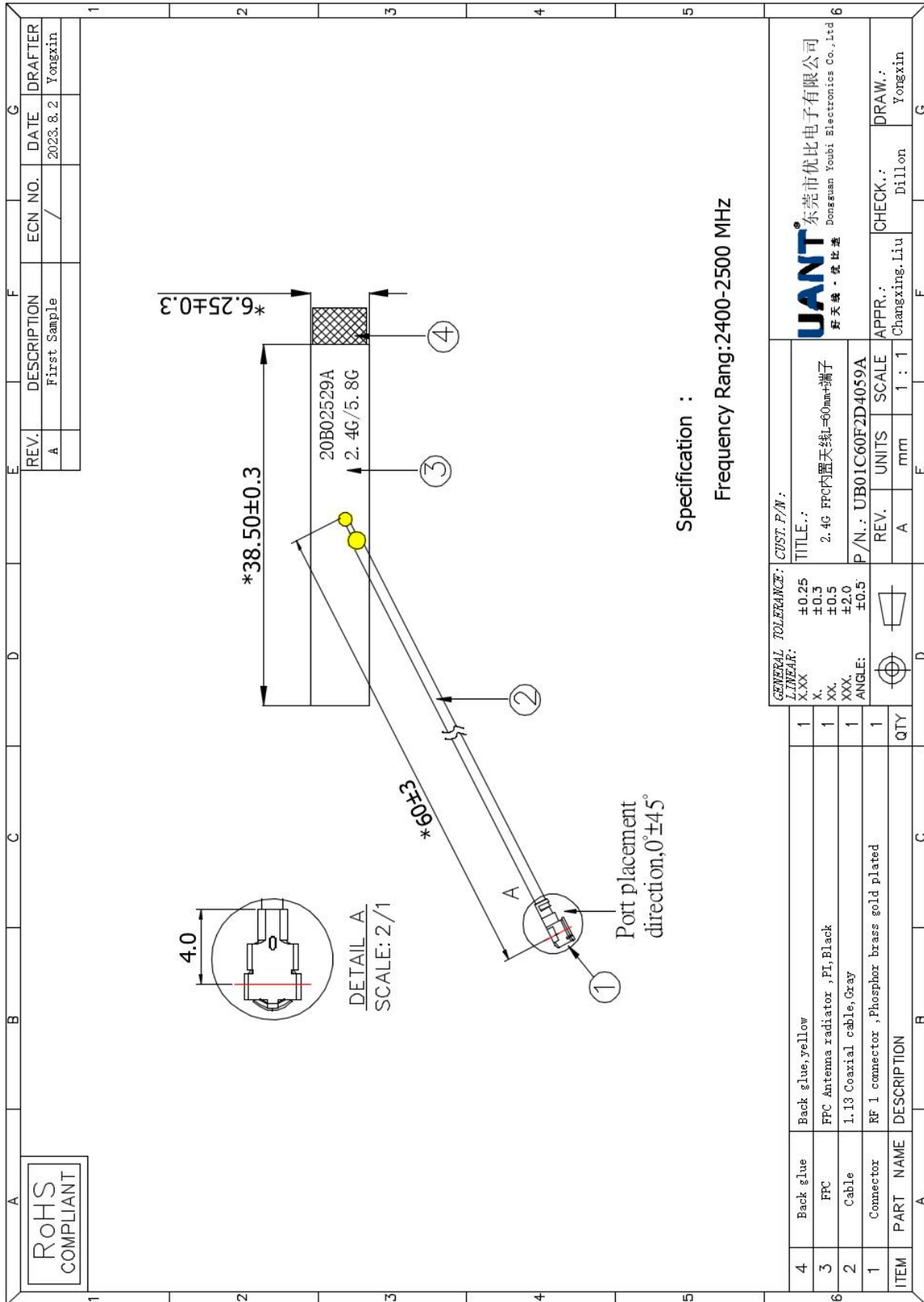

## 7. Packaging

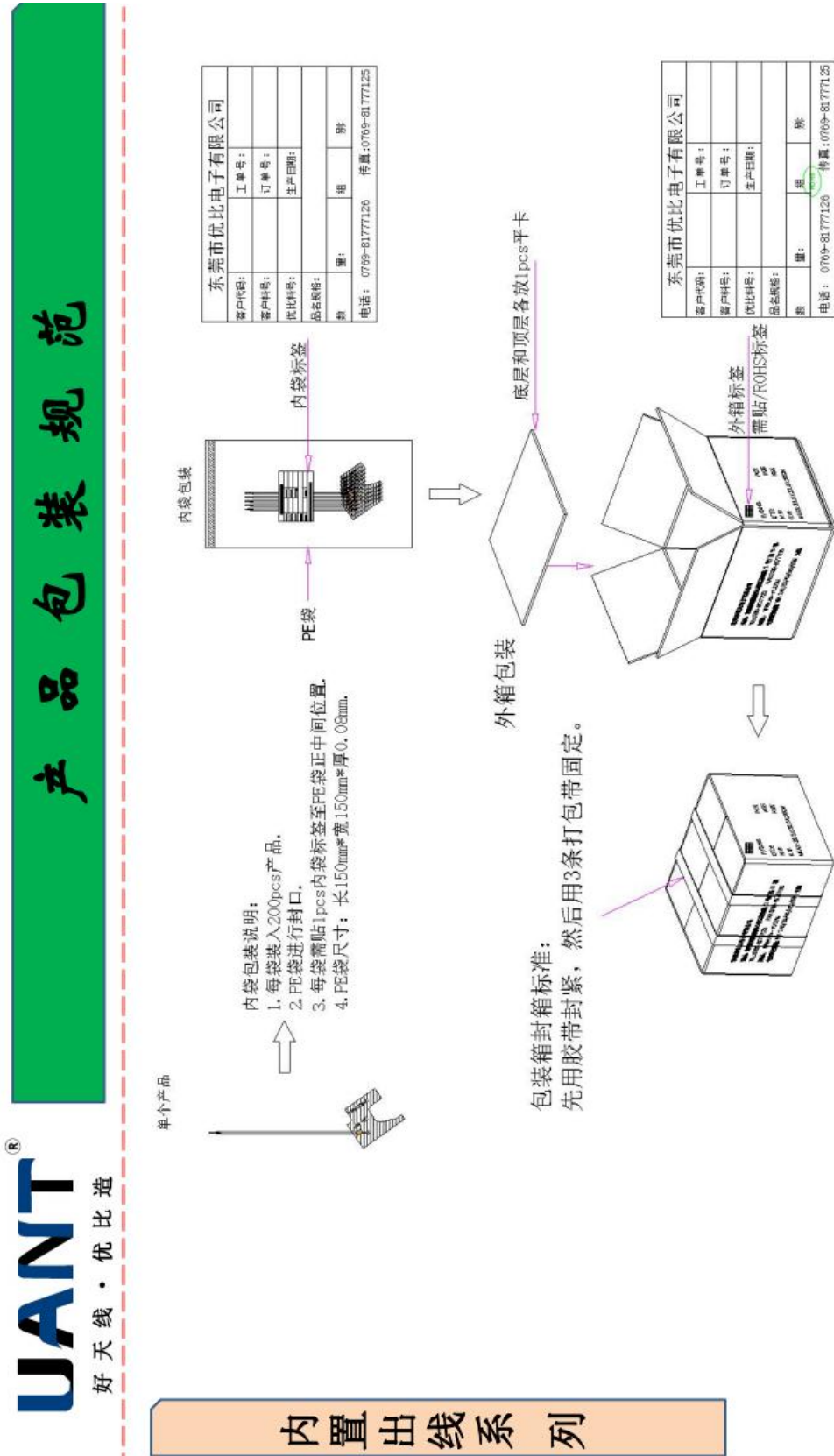

**注:** 此份包装规范适用于FPC, PCB天线类的线材总长<90mm带ipex和不带ipex产品, 属于通用类型。  
**1. 中号纸箱装10000pcs产品每箱。**