

YEEDI

YEEDI S12
Instruction Manual

Instruction Manual	EN 	P03
Manuel d'instructions	FR-CA 	P36
Manual de instrucciones.....	ES-LA 	P70

Important Safety Instructions

IMPORTANT SAFETY INSTRUCTIONS READ ALL INSTRUCTIONS BEFORE USING THIS APPLIANCE.

When using an electrical appliance, basic precautions should always be followed, including the following:

WARNING: Read all safety warnings and instructions. Failure to follow the warnings and instructions may result in electric shock, fire or serious injury.

1. Do not allow to be used as a toy. Close attention is necessary when used by or near children.
2. Clear the area to be cleaned. Remove power cords and small objects from the floor that could entangle the Appliance. Tuck rug fringe under the rug base, and lift items such as curtains and tablecloths off the floor.
3. If there is a drop off in the cleaning area due to a step or stairs, you should operate the Appliance to ensure that it can detect the step without falling over the edge. It may become necessary to place a physical barrier at the edge to keep the unit from falling. Make sure

- the physical barrier is not a trip hazard.
4. Only use as described in this manual. Only use attachments recommended or sold by the manufacturer.
5. Do not handle plug or appliance with wet hands.
6. Non-rechargeable batteries are prohibited.
7. Do not use without dust bin and/or filters in place.
8. Do not operate the vacuum in an area where there are lit candles or fragile objects on the floor to be cleaned.
9. Do not use and store in extremely hot or cold environments (below -5°C / 23°F or above 40°C / 104°F). Please charge the robot in temperature above 0°C / 32°F and below 40°C / 104°F .
10. Keep hair, loose clothing, fingers, and all parts of body away from any openings and moving parts.
11. Do not operate the Appliance in a room where an infant or child is sleeping.
12. For INDOOR use ONLY. Do not use the Appliance in outdoor, commercial or industrial environments. Do not use Appliance on wet surfaces or surfaces with standing water.

13. Do not allow the Appliance to pick up large objects like stones, large pieces of paper or any item that may clog the Appliance.
14. Do not use to pick up flammable or combustible materials such as gasoline, printer or copier toner, or use in areas where they may be present.
15. Do not pick up anything that is burning or smoking, such as cigarettes, matches, hot ashes, or anything that could cause a fire.
16. Do not put any object into openings. Do not use with any opening blocked; keep free of dust, lint, hair, and anything that may reduce air flow.
17. Take care not to damage the power cord. Do not pull on or carry the Appliance or Docking Station by the power cord, use the power cord as a handle, close a door on the power cord, or pull power cord around sharp edges or corners. Do not run Appliance and Docking station over the power cord. Keep power cord away from hot surfaces. Do not unplug by pulling on cord. To unplug, grasp the plug, not the cord.
18. If the power cord is damaged, it must be replaced by the manufacturer or its service agent in order to avoid a hazard.
19. Do not use with a damaged power cord or plug. Do not use the Appliance or Docking Station if it is not working properly, has been dropped, damaged, left outdoors, or come in contact with water. It must be repaired by the manufacturer or its service agent in order to avoid a hazard.
20. Turn OFF the power switch before cleaning or maintaining the Appliance. Turn off all controls before unplugging. Always turn off this appliance before connecting or disconnecting motorized nozzle.
21. Remove the Appliance from the Docking Station, and turn OFF the power switch to the Appliance before removing the battery for disposal of the Appliance.
22. The battery must be removed and discarded according to local laws and regulations before disposal of the Appliance.
23. Please dispose of used batteries according to local laws and regulations.
24. Do not incinerate the Appliance even if it is severely damaged. The batteries can explode in a fire.

25. When not using the Docking Station, unplug from outlet when not in use and before servicing.
26. The Appliance must be used in accordance with the directions in this Instruction Manual. ECOVACS HOME SERVICE ROBOTICS cannot be held liable or responsible for any damages or injuries caused by improper use.
27. Prevent unintentional starting. Ensure the switch is in the off position before connecting to battery pack, picking up or carrying the appliance.
28. When battery pack is not in use, keep it away from other metal objects, like paper clips, coins, keys, nails, screws or other small metal objects, that can make a connection from one terminal to another. Shorting the battery terminals together may cause burns or a fire.
29. Under abusive conditions, liquid may be ejected from the battery; avoid contact. If contact accidentally occurs, flush with water. If liquid contacts eyes, additionally seek medical help. Liquid ejected from the battery may cause irritation or burns.
30. Do not use a battery pack or appliance that is damaged or modified. Damaged or modified batteries may exhibit unpredictable behavior resulting in fire, explosion or risk of injury.
31. Do not expose a battery pack or appliance to fire or excessive temperature. Exposure to fire or temperature above 130°C may cause explosion. The temperature of 130°C can be replaced by the temperature of 265°F.
32. Follow all charging instructions and do not charge the battery pack or appliance outside of the temperature range specified in the instructions. Charging improperly or at temperatures outside of the specified range may damage the battery and increase the risk of fire.
33. Have servicing performed by a qualified repair person using only identical replacement parts. This will ensure that the safety of the product is maintained.
34. Do not modify or attempt to repair the appliance or the battery pack (as applicable) except as indicated in the instructions for use and care.
35. Place the cords from other appliances out of the area to be cleaned.

36. Do not operate the vacuum in a room that has lit candles on furniture that the vacuum may accidentally hit or bump into.
37. Do not allow children to sit on the vacuum.
38. Use only as described in this manual. Use only manufacturer's recommended attachments.
39. Recharge only with the charger specified by the manufacturer. A charger that is suitable for one type of battery pack may create a risk of fire when used with another battery pack.
40. Use appliances only with specifically designated battery packs. Use of any other battery packs may create a risk of injury and fire.
41. The robot contains batteries that are only replaceable by skilled persons. To replace the robot's battery, please contact Customer Service.
42. If the robot will not be used for a long time, fully charge the robot and power OFF for storage and unplug the Docking Station.
43. To Reduce The Risk Of Electric Shock – Do not use on wet surfaces. Do not expose to rain. Store indoors.
44. To Reduce The Risk Of Injury From Moving Parts – Unplug Before Servicing.
45. Risk Of Injury. Brush May Start Unexpectedly. Unplug Before Cleaning or Servicing.
46. To reduce the risk of injury, user must read instruction manual.
47. To Reduce The Risk Of Electric Shock – Do not use outdoors or on wet surfaces.
48. Please make sure your power supply voltage matches the power voltage marked on the Docking Station.
49. Do not use the Docking Station if it is damaged.
50. The plug must be removed from the receptacle before cleaning or maintaining the Docking Station.
51. Connect to a properly grounded outlet only. See Grounding Instructions.
52. Power Switch: "I"=ON, "O"=OFF.

==	Direct current
~	Alternating current

This Device Complies with DHHS Radiation Rules, 21CFR Chapter 1, Subchapter J.

Federal Communications Commission (FCC) Interference Statement

NOTE: This equipment has been tested and found to comply with the limits for a Class B digital device, pursuant to Part 15 of the FCC Rules.

These limits are designed to provide reasonable protection against harmful interference in a residential installation. This equipment generates, uses and can radiate radio frequency energy and, if not installed and used in accordance with the instructions, may cause harmful interference to radio communications.

However, there is no guarantee that interference will not occur in a particular installation. If this equipment does cause harmful interference to radio or television reception, which can be determined by turning the equipment off and on, the user is encouraged to try to correct the interference by one or more of the following measures:

- Reorient or relocate the receiving antenna.
- Increase the separation between the equipment and receiver.
- Connect the equipment into an outlet on a circuit different from that to which the receiver is connected.
- Consult the dealer or an experienced radio/TV technician for help.

This device complies with Part 15 of the FCC Rules. Operation is subject to the following two conditions:

- (1) This device may not cause harmful interference, and
- (2) this device must accept any interference received, including interference that may cause undesired operation.

Caution: Changes or modifications to this unit not expressly approved by the party responsible for compliance could void the user's authority to operate the equipment.

This device contains licence-exempt transmitter(s)/ receiver(s) that comply with Innovation, Science and Economic Development Canada's licence-exempt RSS(s). Operation is subject to the following two conditions:

- (1) This device may not cause interference.
- (2) This device must accept any interference, including interference that may cause undesired operation of the device.

RF exposure warning

This equipment complies with FCC radiation exposure limits set forth for an uncontrolled environment.

This equipment must be installed and operated in accordance with provided instructions and the antenna(s) used for this transmitter must be installed to provide a separation distance of at least 20 cm from all persons and must not be collocated or operating in conjunction with any other antenna or transmitter.



MPE caution (for mobile device under Part 15.247 device)

To satisfy FCC&ICRF exposure requirements, a separation distance of 20cm or moreshould be maintained between the antenna of this device and persons during device operation.

To ensure compliance, operations at closer than this distance is not recommended.

To disable Wi-Fi module on Robot, power the robot ON. Place the robot on the OMNI Station making sure the Charging Contacts on Robot and the Station Pins make a connection. And press and hold the AUTO Mode Button on the robot for 30 seconds.

To enable Wi-Fi module on Robot, power the robot OFF and then power ON. And unplug the Station and plug it again.

Press and hold the  Button on the Station for 30 seconds to shut down  Light Strip. If you want to turn on Light Strip, please short press the  Button.

SAVE THESE INSTRUCTIONS GROUNDING INSTRUCTIONS

This appliance must be grounded. If it should malfunction or breakdown, grounding provides a path of least resistance for electric current to reduce the risk of electric shock. This appliance is equipped with a cord having an equipment-grounding conductor and grounding plug. The plug must be inserted into an appropriate outlet that is properly installed and grounded in accordance with all local codes and ordinances.

WARNING – Improper connection of the equipment-grounding conductor can result in a risk of electric shock. Check with a qualified electrician or service person if you are in doubt as to whether the outlet is properly grounded. Do not modify the plug provided with the appliance – if it will not fit the outlet, have a proper outlet installed by a qualified electrician.

This appliance is for use on a nominal 120-V circuit and has a grounding attachment plug that looks like the plug illustrated as the following photo. Make sure that the appliance is connected to an outlet having the same configuration as the plug. No adaptor should be used with this appliance.

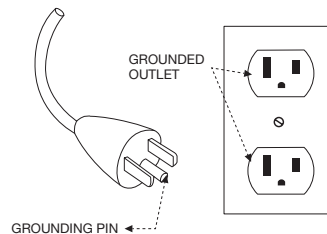

For INDOOR household use ONLY.

This device contains licence-exempt transmitter(s)/ receiver(s) that comply with Innovation, Science and Economic Development Canada's licence-exempt RSS(s).

Operation is subject to the following two conditions:

(1) This device may not cause interference.

(2) This device must accept any interference, including interference that may cause undesired operation of the device.

To satisfy FCC&ICRF exposure requirements, a separation distance of 20cm or more should be maintained between the antenna of this device and persons during device operation.

To ensure compliance, operations at closer than this distance is not recommended.

Device Update

Typically, some devices are updated bi-monthly, but not always so specific.

Some devices, especially those that went on sale more than three years ago, will only be updated if a critical vulnerability is found and fixed.

Package Contents

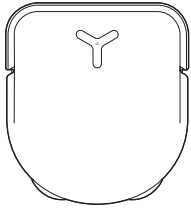

Robot

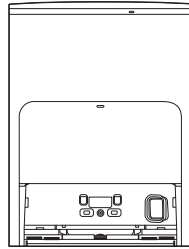

OMNI Station

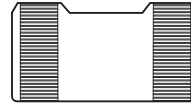

Base

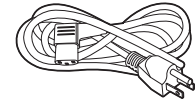

Power Cord

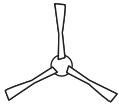

Side Brush



Instruction Manual

Note:

- Figures and illustrations are for reference only and may differ from actual product appearance. Product design and specifications are subject to changes without notice.

Product Diagram

1 Robot

Button on Robot

Short Press: Start/Pause

Long Press for 3s: Return to charge

TrueDetect 3D Sensor

d-ToF Laser Module

Top Cover

Anti-collision Sensors and Bumper

2 Bottom View

Anti-Drop Sensors

Side Brush

Carpet Detection Sensor

Brush Release Button

Washable Mopping Pads

Universal Wheel

Main Brush

Driving Wheels

Anti-Drop Sensors

3 RESET Button

Restore to default settings: Press and hold RESET Button for 5 seconds. After you hear the voice prompt, the startup music will be played and the robot will be restored to default settings.

Power Switch

"I"=ON
"O"=OFF

Charging Contacts

Water Filling Port

Filter

Release Button



Wi-Fi Status Indicator/
Reset Button

Edge Sensor

Dust Disposal Port

Dust Bin Handle

Filter Net

5 Station (Front)

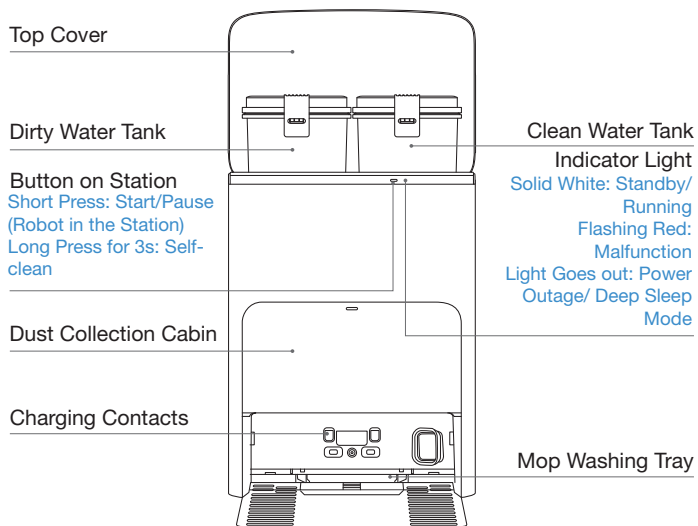

Note:

- If the indicator light flashes red, check YEEDI App for details about the malfunction.
- Wipe the charging contacts of the OMNI Station with a dry cloth if robot is unable to get charged.

6 Dust Bag

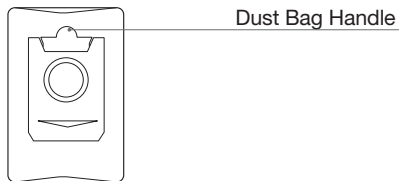

7 Station (Back)

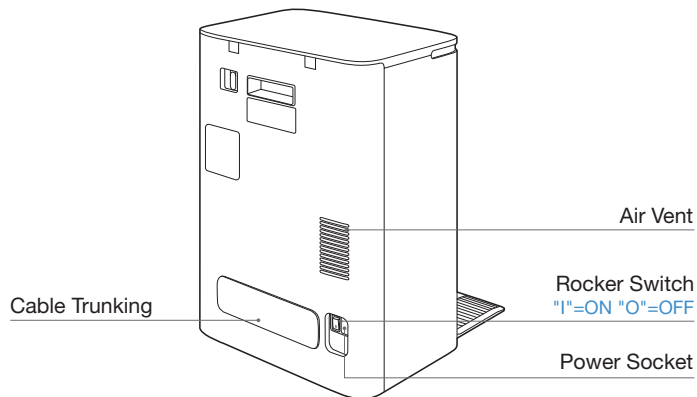

Sensors

Name	Functional Description
d-ToF Laser Module	With Laser Ranging-measuring the distance between Robot and surroundings through the time difference of reflection, it can map according to the objects around while Robot is moving. Detection of 10 m.
TrueDetect 3D Sensor	The sensor emits infrared rays and receives the light reflected from obstacles in front of it. With Infrared Ranging-measuring the distance between Robot and surroundings by using the Similar Triangle Method, it can identify and avoid the obstacles nearby. Detection of 0.8 m.
Anti-drop Sensor	With Infrared Ranging-detecting the distance between the bottom of Robot and ground by Infrared Sensor at the bottom, Robot will not move forward when there are stairs in front (For example: White ground height greater than 55mm. Black ground height greater than 30mm.) or the identified distance exceeds the present one, realizing the Anti-drop.
Carpet Detection Sensor	The ultrasound probe can emit ultrasonic waves with a frequency of 300KHZ. The energy of the ultrasonic waves is absorbed by the carpet. If the reflected energy is below the threshold, the Robot recognizes the presence of the carpet.
Anti-collision Sensor	When the transmitted signal is blocked by an obstacle, the signal receiver will not be able to receive the signal. With this principle, Robot will avoid obstacles when colliding with them.
Edge Sensor	With infrared distance measurement, Robot can detect the distance between itself and objects on its right side. When there is a wall or obstacle on the right side, Robot will perform edge cleaning to avoid missing spots or collisions.

Notes before Cleaning



Tidy up the area to be cleaned by putting furniture, such as chairs, in their proper place.

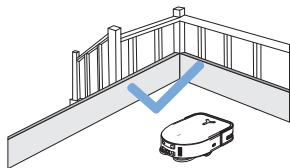

It may be necessary to place a physical barrier at the edge of a drop to stop the unit from falling over the edge.

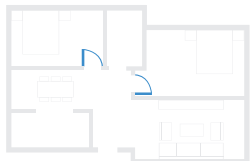

During the first use, make sure each room door is open to help Robot fully explore your house.



Put away objects including cables, cloths and slippers, etc. on the floor to improve the cleaning efficiency.



Before using the product on a rug with tasseled edges, please fold the rug edges under.



Please do not stand in narrow spaces, such as hallways, and make sure not to block the d-ToF sensor.

Quick Start

Before using, please remove all protective materials.

Installation

The sound of Click indicates proper installation.

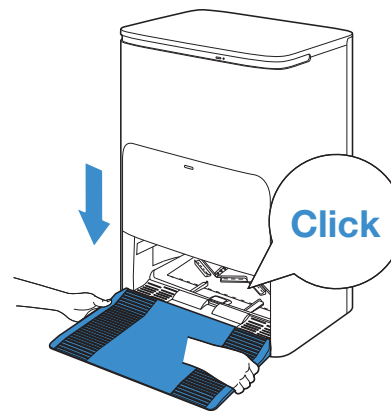
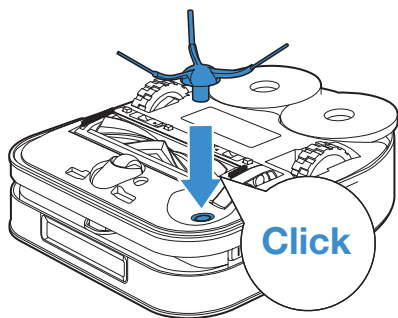

Download the YEEDI App

To enjoy all available features, it is recommended to control your robot via the YEEDI App.

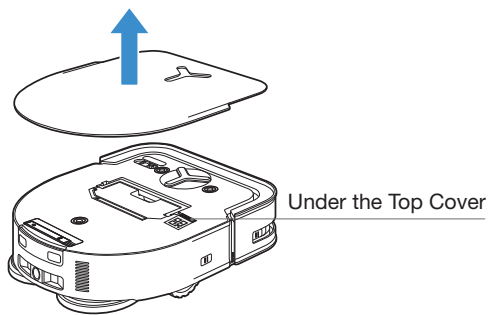

1. Scan the QR Code under the Top Cover to download the App.



2. Search the YEEDI to download the App.



Connect Robot with App

1.Via Bluetooth: Turn on the robot and mobile phone Bluetooth. Allow the App to obtain mobile phone Bluetooth permission. Tap  or  in the App. The App will automatically pop up a nearby robot. Or scan the QR code to enter Bluetooth distribution mode.

2.Via Wi-Fi: You can also choose to connect robot with the App through other methods according to the prompts on the App's page.

Note: Please connect via Bluetooth for a better experience.

Wi-Fi Network Requirements:

- You are using a 2.4GHz or 2.4/5 GHz mixed network.
- Your router supports 802.11b/g/n and IPv4 protocol.
- Do not use a VPN (Virtual Private Network) or Proxy Server.
- Do not use a hidden network.
- WPA and WPA2 using TKIP, PSK, AES/CCMP encryption.
- WEP EAP (Enterprise Authentication Protocol) is not supported.
- Use Wi-Fi channels 1-11 in North America and channels 1-13 outside North America (refer to local regulatory agency).
- If you are using a network extender/repeater, the network name (SSID) and password are the same as your primary network.
- Please enable the WPA2 on your router.

Wi-Fi Indicator Light

	Breathing White	Disconnected to Wi-Fi
	Solid White	Connected to Wi-Fi

Please be aware that the realization of intelligent functions such as remote startup, voice interaction, 2D/3D map display and control settings, and personalized cleaning (depending on different products) requires users to download and use YEEDI App, which is constantly updated. You need to agree to our Privacy Policy and User Agreement before we can process some of your basic and necessary information and enable you to operate the product. If you do not agree with our Privacy Policy and User Agreement, some of the aforementioned intelligent functions cannot be realized through YEEDI App, but you can still use the basic functions of this product for manual operation.

Get the Full Version of Instruction Manual

Scan the QR Code under the Top Cover.

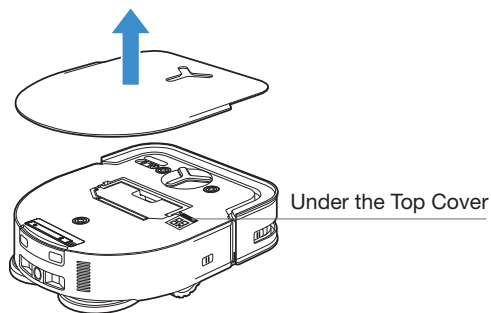

Charge Robot

1 Assemble the Station

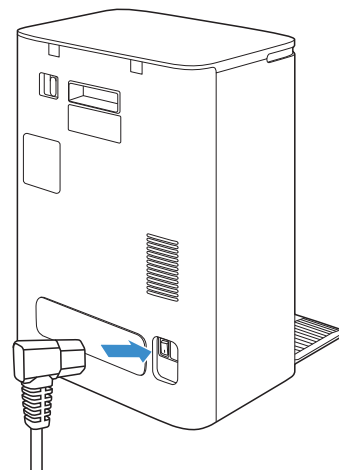

2 Place the Station

Keep the area around the Station clear of objects especially objects with reflective surfaces.

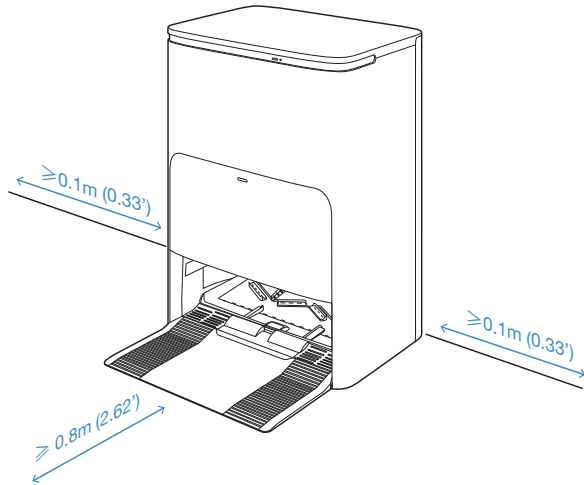

- If there are reflective objects such as mirrors and reflective skirting lines near the Station, the bottom 14 cm of that should be covered.
- Do not place the Station under direct sunlight.
- Place Station in a location with a strong Wi-Fi signal.

3 Use Water Tanks

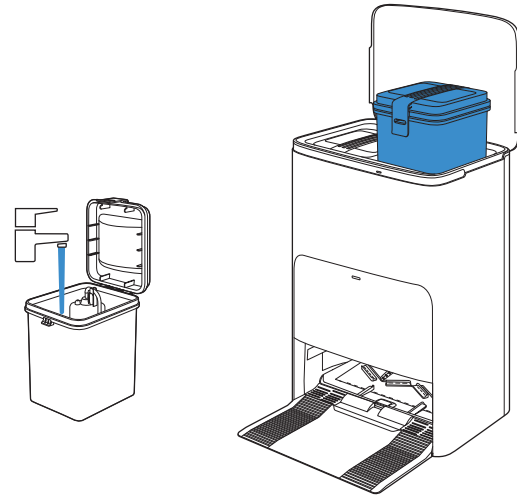

- It is recommended to use YEEDI Cleaning Solution (sold separately). Using other cleaning solution may cause robot slipping, water tank block and other problems.

4 Power On

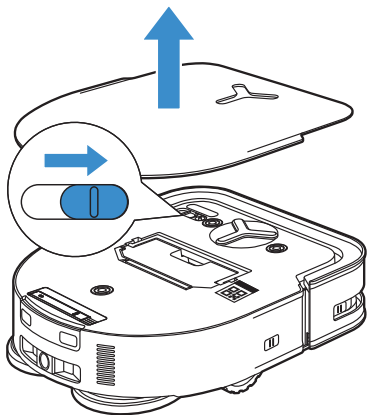

"I" = ON, "O" = OFF.

- Robot can't be charged when the power is turned off.
- When robot is not working, it is recommended to keep it powered ON and charging.

5 Charge Robot

Make sure the Station is connected to the power supply. Use the YEEDI App to recall robot to enter the Station to charge it up.

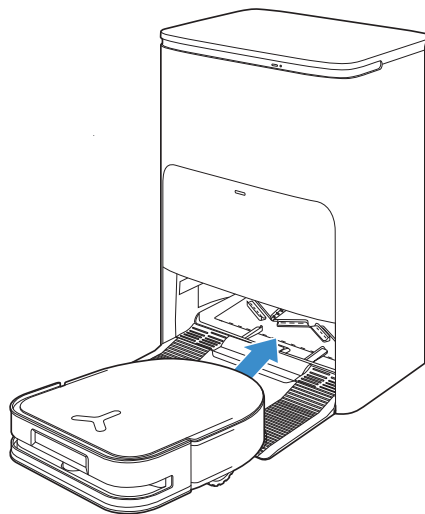

- It is recommended that robot start cleaning from the Station. Do not move the Station while cleaning.

6 Operate Robot

1. Create a map

Order the robot to map by YEEDI App.

When creating a map for the first time, please follow robot to help eliminate some minor issues.

When mapping, robot will explore the house environment automatically. The exploration path may be different from cleaning path. Set up Virtual Boundary via the App: Map >  > Virtual Boundary.

2. Start vacuum

- When mopping, robot will recognize floor types. Robot is able to lift mops automatically when encountering carpet. Please don't use the robot on shaggy rugs or carpets with fibres longer than 10mm. It is recommended to fold up the shaggy rugs with fibres longer than 10mm during the cleaning process, or set the shaggy carpeted area as a No-Entry Zone by setting Virtual Boundary in the YEEDI App.

Before first vacuuming, please make sure the robot is in the Station and fully charged. Tap  on robot to start. You can also use the YEEDI App to start robot.

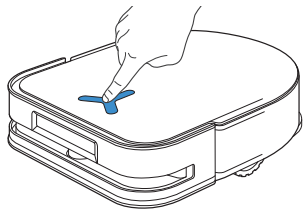

Note:

- Do not frequently remove washable mopping pads.
- Do not use a rag or any other object to scratch the Mopping Pad Plates.
- When the YEEDI App prompts that the mops need to be replaced, please replace them in time. Explore more accessories at YEEDI App or at <https://www.yeedi.com>.

3. Pause

Tap  on robot to pause during vacuuming. You can also use the YEEDI App to pause robot.

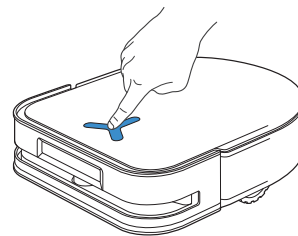

4. Wake up

The indicator light will go out after robot is paused for a few minutes. Press  on robot to wake it up. After stopping working for about 1h, robot may enter standby mode.

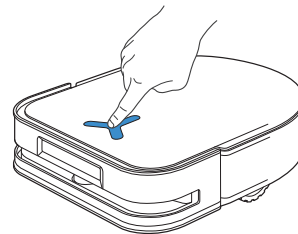

5. Back to Station

Make sure the Station is connected to the power supply. Use the YEEDI App to recall robot to enter the Station to charge it up.

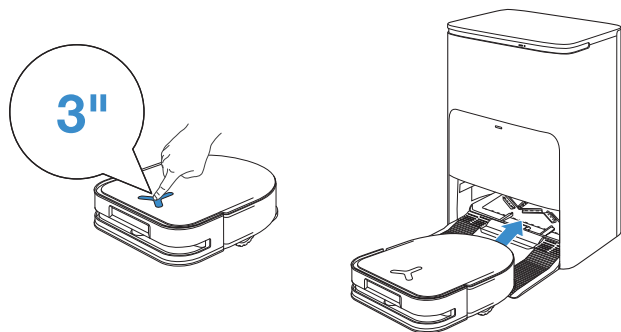

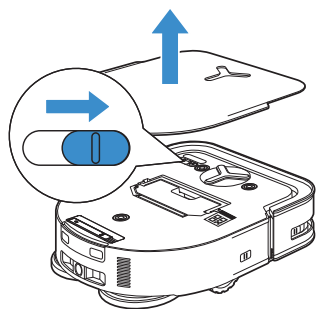

6. Deep Sleep Mode

Robot will enter deep sleep mode to protect the battery if the robot stays outside the Station for about 5 h. Please switch OFF and ON to wake up the robot.



7 Station

When robot is in the Station, short press  to start/pause. Long press  to self-clean the Station.

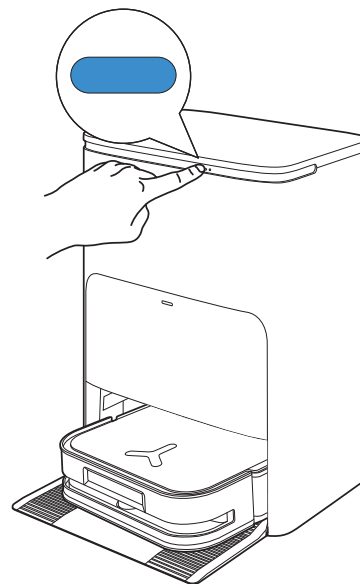

Regular Maintenance

To keep robot running at peak performance, perform maintenance tasks and replace parts at the following frequencies:

Robot Part	Maintenance Frequency	Replacement Frequency
Washable Mopping Pad	/	Every 1-2 months
Dust Bag	/	Every 2-3 months
Side Brush	Once every 2 weeks	Every 3-6 months
Main Brush	Once per week	Every 6-12 months
Filter	Once per week	Every 3-6 months
TrueDetect 3D Sensor Universal Wheel Anti-Drop Sensors Anti-collision Sensors and Bumper Charging Contacts on Robot Charging Contacts on Station d-ToF Laser Module	About 1 month	/
Mop Washing Tray	About 150 days	/
Clean Water Tank	Every 3 months	/
Dirty Water Tank	Once per month	/
Dust Collection Cabin	Once per month	/
OMNI Station	Once per month	/

Note: Explore more accessories at YEEDI App or at <https://www.yeedi.com>.

Maintain Dust Bin and Filter

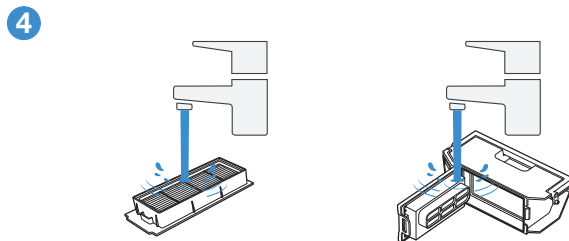
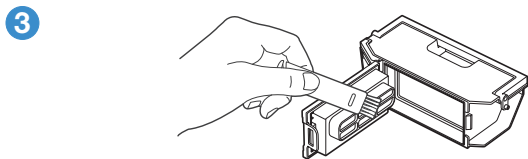
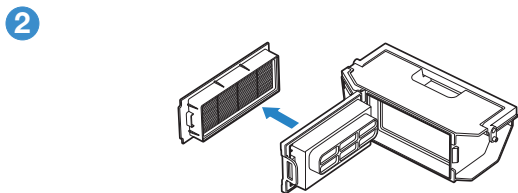
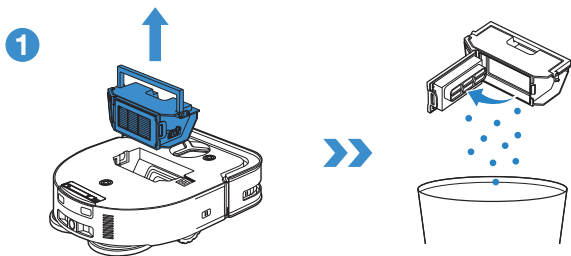

Note:

- Please rinse the filter with water as shown above.
- Do not use finger or brush to clean the Filter.

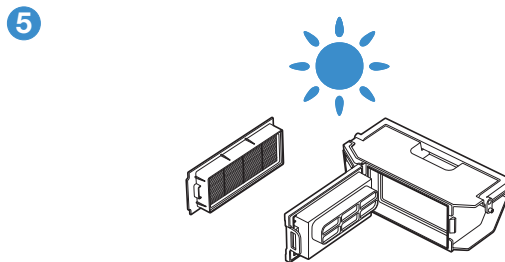

Note: Completely dry the filter before use.

Explore more accessories at YEEDI App or at <https://www.yeedi.com>.

Maintain Brush and Side Brush

Brush

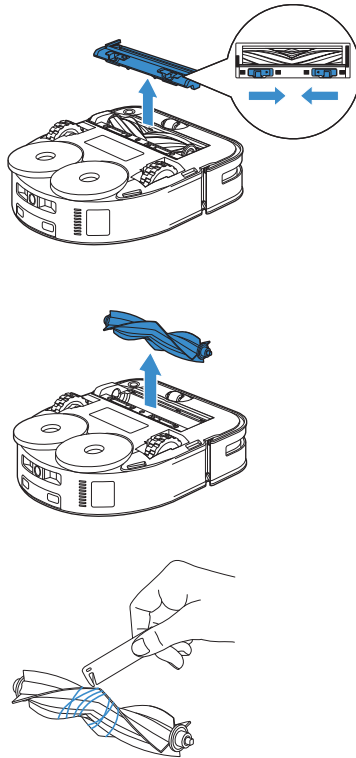

Side Brush

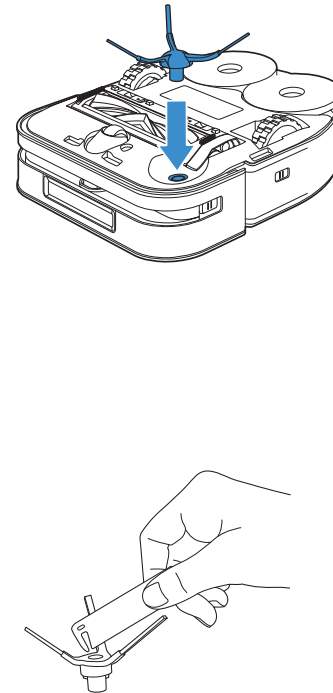

- Explore more accessories at YEEDI App or at <https://www.yeedi.com>.

Maintain Other Components

1

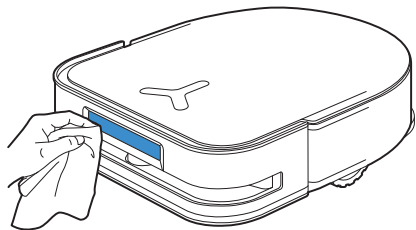

2

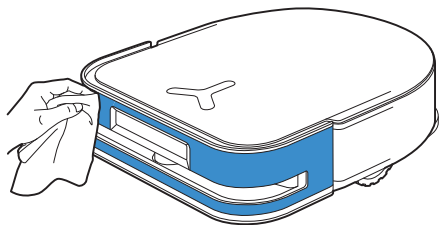

- Wipe the components with a clean, dry cloth. Avoid using cleaning sprays or detergents.

3

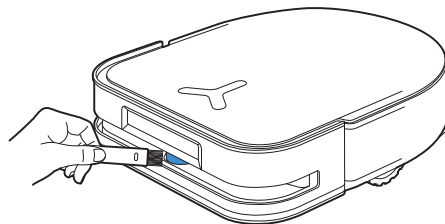

- Rotate the Module to clean the lens gently.

4

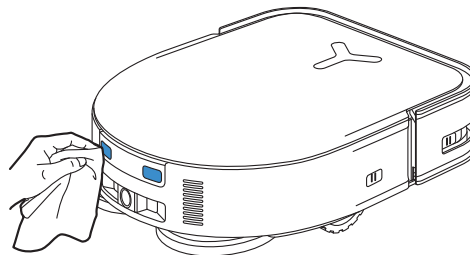

5

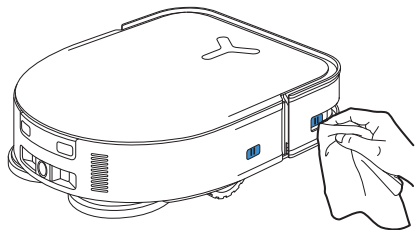

7

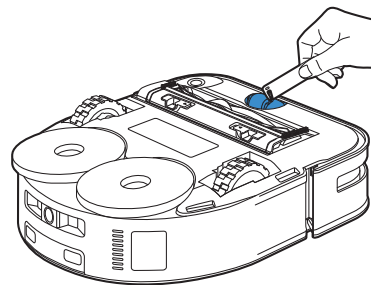

6

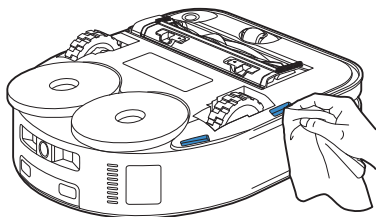

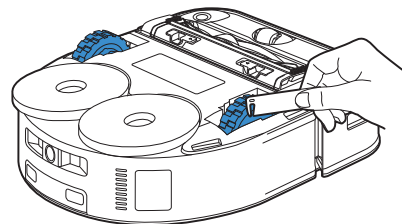

8



• Explore more accessories at YEEDI App or at <https://www.yeedi.com>.

Maintain OMNI Station

Note:

- Please don't enable self-clean when robot is working.
- If there is remaining dirty water in the Mop Washing Tray, the Station will drain the water first after a long press on . Please long press  to start self-clean.

1. Long press  for 3 s to start self-clean.

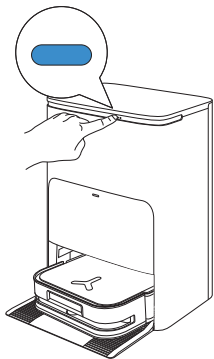

2. Clean the Mop Washing Tray.

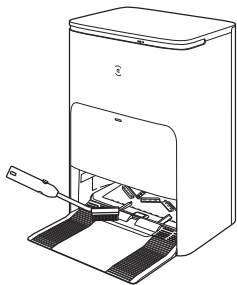

3. The Station will drain the water out of the Tray automatically.

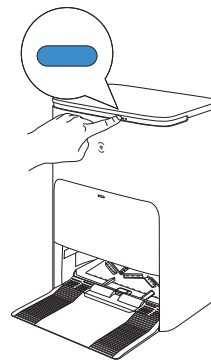

4. Empty the Dirty Water Tank.

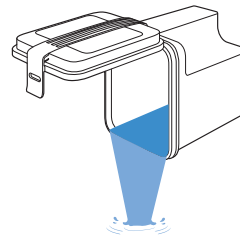

Maintain Mop Washing Tray

1. Take the Detachable Tray and Base Filter out for washing.

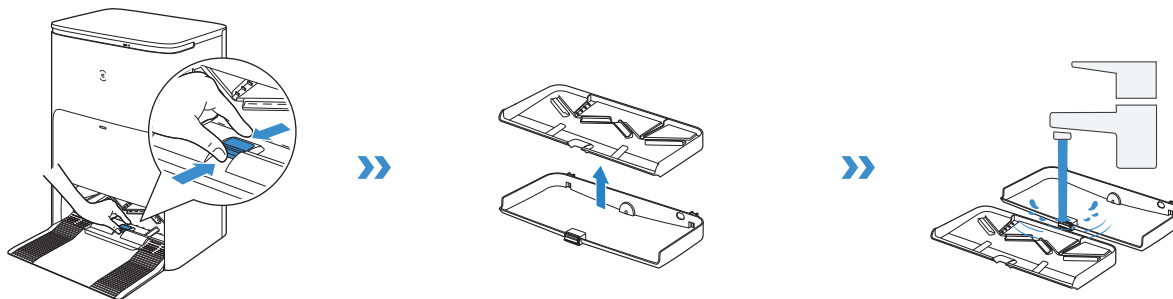

2. Install

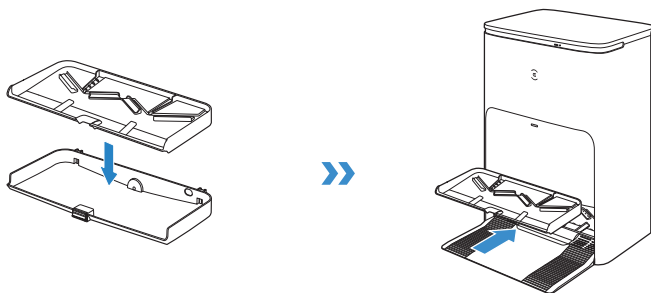

Note: Please install Mop Washing Tray properly to prevent malfunction.

Maintain Dust Bag

1. Discard the Dust Bag.

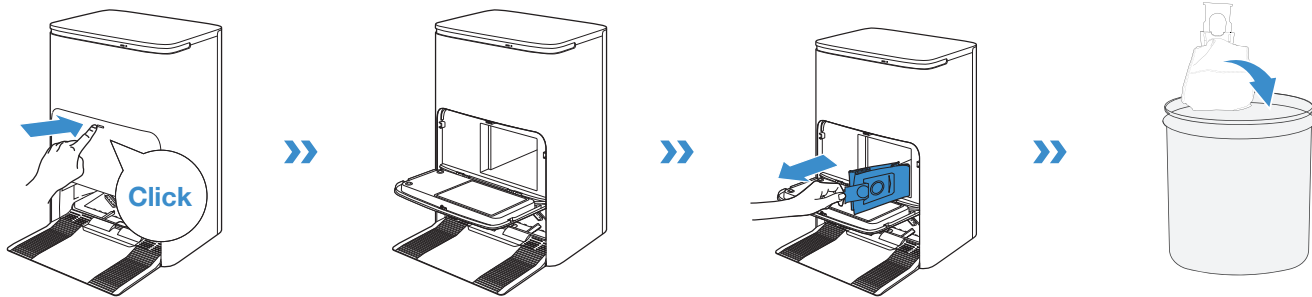

Hold the Handle to lift out the Dust Bag, which can effectively prevent dust leakage.

2. Clean the Dust Collection Cabin with a Dry Cloth and Put a New Dust Bag in.

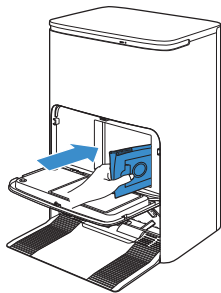

3. Close the Dust Collection Cabin.

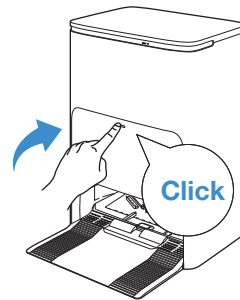

STORAGE

Please fully charge and switch OFF the robot before storage. Please recharge it every 1.5 months to prevent the battery from over-discharge.

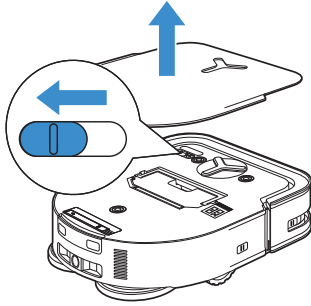

! **Note:** • Robot can't be charged when the power is turned off.

- When robot is not working, it is recommended to keep it powered ON and charging.
- If the battery is over-discharged or not used for a long time, the robot may not be charged. Please contact us for help. Do not disassemble battery by yourself.

Troubleshooting

No.	Malfunction	Possible Causes	Solutions
1	Robot is not able to connect to YEEDI App.	Incorrect home Wi-Fi username or password entered.	Enter the correct home Wi-Fi username and password.
		Robot is not within range of your home Wi-Fi signal.	Make sure robot is within range of your home Wi-Fi signal. Try to stay as close to the Wi-Fi signal as possible.
		Robot is not in the configuration state.	Press the Reset Button to connect robot to your phone by Bluetooth. If failed, please press the Reset Button and  to connect via YEEDI App.
		There is no home Wi-Fi on the Wi-Fi list.	1. Check if the Wi-Fi name contains special characters. Please do not use special characters like !@#& ¥%&^_° 2. Do not use a 5Ghz network.
		Incorrect App installed.	Please download and install YEEDI App.
2	The map is lost.	The map might be lost if you move robot when cleaning.	Move robot to the front of the Station to retrieve the map. Find the restored map in the Map Management and tap “Use This Map” to retrieve it. You can lock the map in the YEEDI App. If this problem persists after trying the above solutions, please restart mapping.
3	Unable to create furniture map on App.	Move robot when cleaning might cause the map to be lost.	During cleaning, do not move robot.
		Auto cleaning is not finished.	Make sure robot automatically return to the Station after cleaning.
4	Robot Side Brush drops out of place during use.	The Side Brush is not properly installed.	Make sure the Side Brush clicks into place.
5	No signal found. Unable to return to the Station.	The Station is incorrectly placed.	Please place the Station correctly according to the instructions in the [Charging robot] section.
		The Station is out of power or manually moved.	Check whether the Station is connected to power supply. Do not manually move the Station.
		Robot does not start cleaning from the Station.	It is recommended that robot start cleaning from the Station.
		The charging route is blocked. For example, the door of the room with the Station is closed.	Keep the charging route clear.

No.	Malfunction	Possible Causes	Solutions
6	Robot returns to the Station before it has finished cleaning.	The room is so large that Robot needs to return to recharge.	Please enable Continuous Cleaning. For more details, please follow the App instructions.
		Robot is unable to reach certain areas blocked by furniture or barriers.	Tidy up the area to be cleaned by putting furniture and small objects in their proper place.
7	Robot is unable to charge.	Robot is not switched ON.	Switch ON Robot.
		Robot's Charging Contacts are not connected to the Station's Charging Contacts	Make sure that the robot's Charging Contacts have connected to the Station's Charging Contacts and  flashes. Check whether Robot's and Station's Charging Contacts are dirty. Please clean these parts according to the instructions in the [Maintenance] section.
		The Station is not connected to the power supply.	Make sure the Station is connected to the power.
8	Running is very loud during cleaning.	Side brush and floating rubber brush are entangled. Dust bin and filter are blocked.	It is recommended to clean the side brush, floating rubber brush, dust bin, filter, etc. regularly.
		Robot is in Max Mode.	Switch to Standard Mode.
9	Robot gets stuck while working and stops.	Robot is tangled with something on the floor (electrical wires, curtains, carpet fringing, etc.)	Robot will try various ways to free itself. If it is unsuccessful, manually remove the obstacles and restart.
		Robot might be stuck under furniture with an entrance of similar height.	Please set a physical barrier, or set a Virtual Boundary via the YEEDI App.
		Robot is stuck in a narrow area.	Tidy up the house. Or set a physical barrier. Or set a Virtual Boundary via the YEEDI App.
10	The following problems appear when Robot is working: disordered cleaning route, deviation from the cleaning route, repeated cleaning, or missing of small areas to be cleaned. (If there is a large area that has not been cleaned temporarily, Robot will automatically clean the missed area. Sometimes Robot will re-enter a cleaned room, which may not be a repeated cleaning, but Robot finding any missed area.)	Objects such as wires and slippers placed on the ground block the Robot.	Please tidy up the scattered objects on the ground such as wires, slippers before cleaning. If there are any missed areas, Robot will clean them by itself, please do not interfere (such as moving Robot or blocking the route).
		It may be that the Driving Wheels slip on the ground when Robot climbs steps, thresholds and door bars, thus affecting its judgment of the whole house environment.	It is recommended to close the door of this area and clean the area separately. After cleaning, Robot will return to the starting location. Please rest assured to use.
		Work on freshly waxed and polished floors or smooth tiles, resulting in less friction between the Driving Wheels and the floor.	Please wait for wax to dry before cleaning.
		Due to different home environments, some areas cannot be cleaned.	Tidy up the home environment to ensure that Robot can enter for cleaning.

No.	Malfunction	Possible Causes	Solutions
11	Delay in remote control.	The Wi-Fi signal is poor, causing the video loading to be slow.	Use robot in areas with good Wi-Fi signal.
12	After returning to the Station, Robot does not empty the Dust Bin.	The Auto-Empty function has not been turned on in the YEEDI App.	Turn on the Auto-Empty function in the YEEDI App.
		Dust Bag is not installed in the Station.	Install the Dust Bag, and close the Dust Collection Cabin.
		Manually moving robot back to the Station might not trigger Auto-Empty function.	It is recommended to let robot return to the Station on its own. Please do not manually move it.
		In Do Not Disturb mode, Robot will not empty the dust after returning back to the Station.	Turn off Do Not Disturb mode in YEEDI App or manually start dust-emptying.
		The Station detects a decrease in empty efficiency.	Replace the Dust Bag according to the [Maintenance] section and close the Dust Collection Cabin. If the Dust Bag is not full when YEEDI App prompts, you can put it back again.
		If the above possible causes have been ruled out, components of the Station may be abnormal.	Please contact Customer Support for help.
13	Fail to empty the Dust Bin.	The Station detects a decrease in empty efficiency.	Replace the Dust Bag according to the [Maintenance] section and close the Dust Collection Cabin. If the Dust Bag is not full when YEEDI App prompts, you can put it back again.
		The outlet of Dust Bin is blocked by foreign objects.	Remove the Dust Bin and clean the foreign objects on the outlet.
14	The inner side of Dust Collection Cabin is dirty.	Fine particles are absorbed in the inner side of Dust Collection Cabin through the Dust Bag.	Clean the inner side of Dust Collection Cabin.
		The Dust Bag is broken.	Check the Dust Bag. Replace it.
15	Dust leakage occurs during working.	The outlet of Dust Bin is blocked by foreign objects.	Remove the Dust Bin and clean the foreign objects on the outlet.
16	Mopping Pad Plate cannot rotate.	Mopping Pad Plate is not correctly installed.	Please install Mopping Pad Plate correctly. A sound of Click means properly installation
		The Mopping Pad Plate is blocked by foreign objects.	Clean the foreign objects.
17	Robot does not respond to the Station instruction.	Robot is not in the Station.	Please make sure robot is in the Station.

No.	Malfunction	Possible Causes	Solutions
18	Driving wheels are blocked.	Driving wheels are blocked by foreign objects.	Please rotate and press the driving wheels to check whether there is any foreign object wrapped or stuck. If there is any foreign object, please clean it in time. If this problem persists, please contact Customer Support for help.
19	When Mop Washing Tray is full of water and water cannot be drained out, the voice reports that the Mop Washing Tray is full.	The Dirty Water Tank is not properly installed.	Tap down on the Dirty Water Tank to ensure it is properly installed.
		The sealing plugs in the Dirty Water Tank is not installed properly.	Make sure that the sealing plugs are properly installed.
		The Station cannot drain water normally.	 Long press to see whether the Station can properly draw the water. If the water is successfully drawn, wipe dry the Water Overflow Sensor of the Mop Washing Tray. If the Station fails to draw the water, check between the Dirty Water Tank and the Station for foreign object and clean it.
		The suction port of the Mop Washing Tray is blocked by foreign object.	Ensure that there is no foreign object in the suction port of the Mop Washing Tray.
		The voice prompt still exists after trying the above solutions.	Power cycle the Station. If this problem persists, please contact Customer Support for help.
		The Mop Washing Tray and Base Filter are dirty.	Wash the Mop Washing Tray and Base Filter with clean water.

TECHNICAL SPECIFICATIONS

Model	DDX19
Rated Input	20V === 2A
Charging Time	About 5h
Station Model	CH2358
Rated Input	110-120V ~ 50-60Hz
Rated Input Current(Charging)	1A
Power(Emptying)	7A
Power(Hot Water Washing Mop)	12A
Rated Output	20V === 2A

Wi-Fi:2400-2483.5MHz;BT:2400-2483.5MHz

Output power of the wireless module is less than 100mW.

Note: Technical and design specifications may be changed for continuous product improvement.

Explore more accessories at <https://www.yeedi.com>.

Instructions de sécurité importantes

INSTRUCTIONS IMPORTANTES DE SÉCURITÉ

LIRE TOUTES LES INSTRUCTIONS AVANT D'UTILISER L'APPAREIL.

Lors de l'utilisation d'un appareil électrique, les précautions de base suivantes doivent toujours être suivies :

AVERTISSEMENT : Lisez tous les avertissements et toutes les instructions de sécurité. Le non-respect des avertissements et des instructions peut entraîner une décharge électrique, un incendie ou des blessures graves.

1. L'appareil ne doit pas être utilisé comme un jouet. Une attention particulière est nécessaire lorsqu'il est utilisé par des enfants ou près d'eux.
2. Rangez la zone à nettoyer. Retirez les cordons d'alimentation et les petits objets sur le plancher qui pourraient s'enchevêtrer dans l'appareil. Glissez les franges sous le tapis et relevez les bouts des rideaux et des nappes pour dégager le plancher.
3. En cas de présence d'un point de chute dans la zone de nettoyage à cause d'une marche ou

d'un escalier, vous devriez utiliser l'appareil afin de vous assurer qu'il est en mesure de détecter la marche sans tomber. Il pourrait être nécessaire de placer une barrière physique au bord du point de chute pour empêcher l'appareil de tomber. Assurez-vous que la barrière ne présente pas un risque de trébuchement.

4. Utilisez l'appareil seulement de la manière décrite dans ce manuel. Utilisez seulement les accessoires recommandés ou vendus par le fabricant.
5. Ne manipulez pas la fiche électrique ou l'appareil avec des mains mouillées.
6. Les batteries non rechargeables sont interdites.
7. N'utilisez pas l'appareil si le bac à poussière ou les filtres ne sont pas en place.
8. N'utilisez pas l'aspirateur dans un endroit où il y a des chandelles allumées ou des objets fragiles sur le plancher à nettoyer.
9. N'utilisez pas et ne rangez pas l'appareil dans un environnement extrêmement chaud ou froid (température inférieure à -5 °C/23 °F ou supérieure à 40 °C/104 °F). Veuillez charger le robot à une température supérieure à 0 °C/32 °F et inférieure à 40 °C/104 °F.
10. Gardez les vêtements amples, les cheveux, les doigts et toutes les autres parties du corps à l'écart de toute ouverture et de toute pièce mobile.

11. N'utilisez pas l'appareil dans une pièce où dort un nourrisson ou un enfant.
12. Pour utilisation À L'INTÉRIEUR SEULEMENT.
N'utilisez pas l'appareil à l'extérieur ou à des fins commerciales ou industrielles. N'utilisez pas l'appareil sur des surfaces mouillées ou contenant de l'eau stagnante.
13. Ne laissez pas l'appareil ramasser de gros objets, comme des pierres, de grandes feuilles de papier ou tout autre objet pouvant le boucher.
14. N'utilisez pas l'appareil pour ramasser des produits inflammables ou combustibles comme de l'essence, ou de l'encre pour imprimante ou photocopieur, et ne l'utilisez pas dans des endroits où ces produits peuvent être présents.
15. N'utilisez pas l'appareil pour ramasser des objets qui brûlent ou qui émettent de la fumée, comme des cigarettes, des allumettes, des cendres chaudes, ou tout autre objet pouvant causer un incendie.
16. Ne placez pas d'objets dans les ouvertures.
N'utilisez pas l'appareil si une ouverture est bouchée; gardez-le exempt de poussière, de peluches, de cheveux et de tout ce qui peut réduire l'écoulement d'air.
17. Veillez à ne pas endommager le cordon d'alimentation. Ne tirez pas et ne transportez pas l'appareil ou la station d'accueil par le cordon d'alimentation, n'utilisez pas le cordon d'alimentation comme une poignée, ne refermez pas une porte sur le cordon d'alimentation et ne tirez pas le cordon d'alimentation autour de rebords ou de coins coupants. Ne faites pas passer l'appareil ni la station d'accueil sur le cordon d'alimentation. Gardez le cordon d'alimentation à l'écart de toute surface chaude. Ne débranchez pas l'appareil en tirant sur le cordon. Pour débrancher l'appareil, saisissez la fiche électrique, et non le cordon.
18. Si le cordon d'alimentation est endommagé, il doit être remplacé par le fabricant ou par son agent du service à la clientèle pour éviter tout danger.
19. N'utilisez pas un appareil avec une fiche électrique endommagée ou un cordon d'alimentation endommagé. N'utilisez pas l'appareil ou la station d'accueil s'ils ne fonctionnent pas correctement, s'ils ont été échappés, endommagés, laissés à l'extérieur, ou s'ils sont entrés en contact avec un liquide. Si une réparation est nécessaire, elle doit être effectuée par le fabricant ou par son agent du service à la clientèle pour éviter tout danger.
20. Avant de nettoyer l'appareil ou d'en faire l'entretien, mettez-le HORS TENSION en utilisant l'interrupteur d'alimentation. Fermez toutes les commandes avant de le débrancher. Éteignez toujours l'appareil avant de brancher ou de débrancher la buse motorisée.

21. Retirez l'appareil de la station d'accueil et mettez l'appareil HORS TENSION en utilisant son interrupteur d'alimentation avant de retirer la batterie pour la mise au rebut de l'appareil.
22. La batterie doit être retirée et mise au rebut conformément aux lois et aux réglementations locales avant la mise au rebut de l'appareil.
23. Veuillez mettre les batteries usagées au rebut conformément aux lois et aux réglementations locales.
24. N'incinerez pas l'appareil, même s'il est gravement endommagé. Les batteries peuvent exploser si elles sont exposées au feu.
25. Lorsque vous n'utilisez pas la station d'accueil et avant d'en faire l'entretien, débranchez-la de la prise.
26. L'appareil doit être utilisé conformément aux instructions du présent manuel d'instructions. ECOVACS HOME SERVICE ROBOTICS ne saurait être tenue responsable des blessures ou dommages causés par une utilisation incorrecte.
27. Prévenez tout démarrage accidentel. Assurez-vous que l'interrupteur est à la position de mise hors tension avant de connecter l'appareil au bloc-batterie, de le ramasser ou de le transporter.
28. Lorsque le bloc-batterie n'est pas utilisé, gardez-le à l'écart d'autres objets métalliques comme des trombones, des pièces de monnaie, des clés, des vis, des clous ou d'autres petits objets métalliques qui peuvent établir une connexion d'une borne à l'autre. Un court-circuit des bornes de la batterie peut causer des brûlures ou un incendie.
29. Dans des conditions abusives, du liquide peut être éjecté de la batterie; évitez tout contact avec ce liquide. En cas de contact accidentel, rincez immédiatement les parties atteintes avec de l'eau. Si du liquide entre en contact avec les yeux, consultez également un professionnel de la santé. Le liquide éjecté de la batterie peut causer des irritations ou des brûlures.
30. N'utilisez pas un bloc-batterie ou un appareil qui est endommagé ou modifié. Les batteries endommagées ou modifiées peuvent avoir un comportement imprévisible susceptible de causer un incendie, une explosion ou des blessures.
31. N'exposez pas un bloc-batterie ou un appareil au feu ou à une température excessive. Une exposition au feu ou à une température supérieure à 130 °C peut causer une explosion. La température de 130 °C est équivalente à 265 °F.
32. Suivez toutes les instructions de recharge et ne rechargez pas le bloc-batterie ou l'appareil si la température est en dehors de la plage spécifiée dans les instructions. Une recharge incorrecte ou à une température en dehors de la plage spécifiée peut endommager la batterie et augmenter le risque d'incendie.

33. Faites effectuer l'entretien par un réparateur qualifié, uniquement avec des pièces de rechange identiques. Vous vous assurerez ainsi de maintenir la sécurité du produit.
34. Ne modifiez pas ou n'essayez pas de réparer l'appareil ou le bloc-batterie (le cas échéant), sauf de la manière indiquée dans les instructions d'utilisation et d'entretien.
35. Enlevez les cordons des autres appareils dans la zone à nettoyer.
36. N'utilisez pas l'aspirateur dans une pièce où il y a des chandelles allumées sur des meubles que l'aspirateur pourrait accidentellement heurter.
37. Ne laissez pas les enfants s'asseoir sur l'aspirateur.
38. Utilisez l'appareil seulement de la manière décrite dans ce manuel. Utilisez seulement les accessoires recommandés par le fabricant.
39. Ne rechargez l'appareil qu'avec le chargeur spécifié par le fabricant. Un chargeur qui est adapté pour un type de bloc-batterie peut créer un risque d'incendie s'il est utilisé avec un autre bloc-batterie.
40. Utilisez les appareils uniquement avec les blocs-batteries désignés à cette fin. L'utilisation de tout autre bloc-batterie peut créer un risque de blessure et d'incendie.
41. Le robot contient des batteries qui ne doivent être remplacées que par des personnes qualifiées.

Pour faire remplacer la batterie du robot, veuillez communiquer avec le service à la clientèle.
42. Si le robot ne sera pas utilisé pendant une période prolongée, rechargez-le complètement, mettez-le HORS TENSION pour l'entreposer et débranchez la station d'accueil.
43. Pour réduire le risque de décharge électrique, n'utilisez pas cet appareil sur des surfaces mouillées. Ne l'exposez pas à la pluie. Entreposez-le à l'intérieur.
44. Pour réduire le risque de blessure lié aux pièces mobiles, débranchez l'appareil avant tout entretien.
45. Risque de blessure. La brosse peut démarrer de manière inattendue. Débranchez l'appareil avant de procéder à son nettoyage ou à son entretien.
46. Pour réduire le risque de blessure, l'utilisateur doit lire le manuel d'instructions.
47. Pour réduire le risque de décharge électrique, n'utilisez pas cet appareil à l'extérieur ou sur des surfaces mouillées.
48. Veuillez vous assurer que la tension d'alimentation de la prise correspond à la tension d'alimentation indiquée sur la station d'accueil.
49. N'utilisez pas la station d'accueil si elle est endommagée.
50. Retirez la fiche électrique de la prise avant d'effectuer le nettoyage ou l'entretien de la station d'accueil.

1. Branchez l'appareil uniquement dans une prise correctement mise à la terre. Consultez les instructions de mise à la terre.
2. Interrupteur d'alimentation: « I » = SOUS TENSION, « O » = HORS TENSION

===	Courant continu
~	Courant alternatif

Cet appareil est conforme aux règlements sur les radiations du DHHS, 21CFR chapitre 1, sous-chapitre J.

Déclaration sur les interférences de la Federal Communications Commission (FCC)

REMARQUE : Cet équipement a été testé et jugé conforme aux limites pour appareils numériques de classe B, conformément à la section 15 des règlements de la FCC.

Ces limites sont destinées à assurer une protection raisonnable contre les interférences nuisibles dans une installation résidentielle. Cet équipement génère, utilise et peut émettre de l'énergie radioélectrique et peut, en cas d'installation ou d'utilisation non conforme aux instructions, engendrer des interférences nuisibles aux communications radio.

Cependant, on ne peut pas garantir que des interférences

ne se produiront pas dans certaines installations. Si cet appareil cause des interférences nuisibles à la réception des signaux de radio ou de télévision, qui peut être déterminé en allumant et en éteignant l'appareil, nous conseillons à l'utilisateur d'essayer de corriger ces interférences par un ou plusieurs des moyens suivants :

- Réorienter ou repositionner l'antenne de réception.
- Augmenter la distance séparant l'équipement du récepteur.
- Brancher l'appareil dans une prise d'un circuit différent de celui du récepteur.
- Consulter le revendeur ou un technicien qualifié spécialisé en radio/télévision pour obtenir de l'aide.

Cet appareil est conforme à la section 15 des règlements de la FCC. L'utilisation est sous réserve des deux conditions suivantes :

- (1) cet appareil ne doit pas engendrer des interférences nuisibles et (2), cet appareil doit accepter toute interférence reçue, y compris les interférences pouvant entraîner un fonctionnement indésirable.

Avertissement : Toutes les transformations ou modifications de cet appareil non expressément autorisées par la partie responsable de la conformité pourraient annuler le droit de l'utilisateur à utiliser l'équipement.

Cet appareil contient des émetteurs/récepteurs exempts de licence qui sont conformes aux normes RSS d'Innovation, Sciences et Développement économique Canada. L'utilisation est sous réserve des deux conditions suivantes :

(1) Cet appareil ne doit pas causer d'interférences.

(2) Cet appareil doit accepter toute interférence, y compris les interférences pouvant provoquer un fonctionnement indésirable de l'appareil.

Avvertissement relatif à l'exposition aux radiofréquences

Cet équipement est conforme aux limites d'exposition aux radiations définies par la FCC pour un environnement non contrôlé.

Cet équipement doit être installé et utilisé conformément aux instructions fournies, et la ou les antennes utilisées pour cet émetteur doivent être installées de manière à fournir une distance de séparation d'au moins 20 cm de toute personne et ne doivent pas être colocalisées ni fonctionner en combinaison avec une autre antenne ou un autre émetteur.

Avvertissement MPE (pour les appareils mobiles des sections 15.247)



Afin de satisfaire aux exigences de sécurité de la FCC et en matière d'exposition aux radiofréquences et aux circuits intégrés, une distance d'au moins 20 cm doit être

maintenue entre cet appareil et toute personne durant l'utilisation de l'appareil.

À des fins de conformité, l'utilisation à une distance moindre que celle-ci n'est pas recommandée.

Pour désactiver le module Wi-Fi de DEEBOT, mettez le robot SOUS TENSION. Placez le robot sur la station OMNI en vous assurant que les contacts de recharge de DEEBOT et les broches de la station se touchent. Ensuite, appuyez sur le bouton du mode AUTO sur le robot et maintenez-le enfoncé pendant 30 secondes.

Pour activer le module Wi-Fi de DEEBOT, mettez le robot HORS TENSION, puis remettez-le SOUS TENSION. Ensuite, débranchez la station et rebranchez-la.

Appuyez sur le bouton  de la station et maintenez-le enfoncé pendant 30 secondes pour éteindre la bande lumineuse. Si vous souhaitez activer la bande lumineuse, appuyez brièvement sur le bouton .

CONSERVEZ CES INSTRUCTIONS INSTRUCTIONS DE MISE À LA TERRE

Cet appareil doit être mis à la terre. En cas de mauvais fonctionnement ou de panne, la mise à la terre fournit un chemin de moindre résistance pour le courant électrique afin de réduire le risque de décharge électrique. Cet appareil est équipé d'un cordon doté d'un conducteur de mise à la terre et d'une fiche de mise à la terre de l'équipement. La

fiche doit être insérée dans une prise appropriée qui est correctement installée et mise à la terre conformément à toutes les ordonnances et à tous les codes locaux.

AVERTISSEMENT – Un branchement inapproprié du conducteur de mise à la terre de l'équipement peut entraîner un risque de décharge électrique. En cas de doute sur le caractère adéquat de la mise à la terre de la prise, consultez un électricien qualifié ou un technicien. Ne modifiez pas la fiche fournie avec l'appareil. Si elle ne convient pas à la prise, faites installer une prise appropriée par un électricien qualifié.

Cet appareil doit être utilisé sur un circuit d'une tension nominale de 120 V et est équipé d'une fiche de mise à la terre qui ressemble à la fiche illustrée sur la photo suivante. Assurez-vous que l'appareil est branché dans une prise ayant la même configuration que la fiche. Aucun adaptateur ne doit être utilisé avec cet appareil.

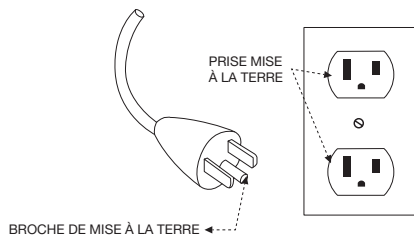

Pour utilisation résidentielle À L'INTÉRIEUR SEULEMENT.
Cet appareil contient des émetteurs/récepteurs exempts

de licence qui sont conformes aux normes RSS d'Innovation, Sciences et Développement économique Canada. L'utilisation est sous réserve des deux conditions suivantes :

- (1) Cet appareil ne doit pas causer d'interférences.
- (2) Cet appareil doit accepter toute interférence, y compris les interférences pouvant provoquer un fonctionnement indésirable de l'appareil.

Afin de satisfaire aux exigences de sécurité de la FCC et en matière d'exposition aux radiofréquences et aux circuits intégrés, une distance d'au moins 20 cm doit être maintenue entre cet appareil et toute personne durant l'utilisation de l'appareil.

À des fins de conformité, l'utilisation à une distance moindre que celle-ci n'est pas recommandée.

Mise à jour de l'appareil

En général, certains appareils sont mis à jour deux fois par mois, mais ce n'est pas toujours le cas.

Certains appareils, surtout ceux qui ont été mis en vente il y a plus de trois ans, ne seront mis à jour que si une vulnérabilité critique est trouvée et corrigée.

Contenu de l'emballage

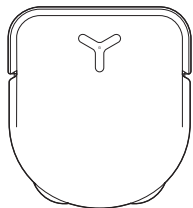

Robot

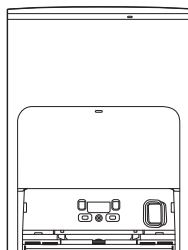

Station OMNI

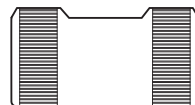

Base

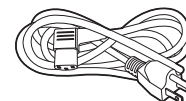

Cordon d'alimentation

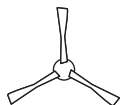

Brosse latérale



Manuel d'instructions

Remarque :

- Les figures et les illustrations sont offertes à titre de référence seulement et peuvent être différentes du produit réel. La conception du produit et ses spécifications sont assujetties à des modifications sans préavis.

Diagramme schématique du produit

1 Robot

Bouton sur le robot

Pression brève : Démarrage/Pause

Longue pression pendant 3 s : Retour à la station de charge

TrueDetect 3D
Capteur

Couvercle supérieur

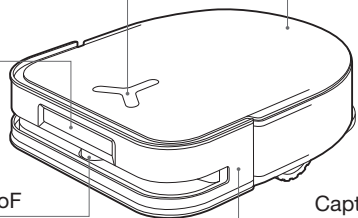

Module laser d-ToF

Capteurs anticollision
barre-tampon

2 Vue du bas

Capteurs antichute

Brosse latérale

Capteur de détection
de tapis

Bouton de
déverrouillage de
la brosse

Roue universelle

Brosse principale

Roues motrices

Capteurs antichute

Tampons nettoyeurs
lavables

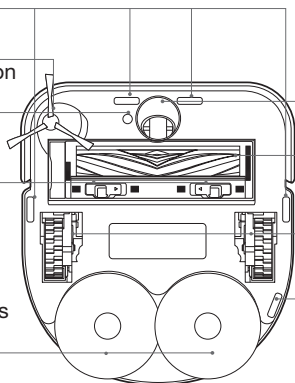

3 Touche de réinitialisation « RESET »

Pour rétablir les paramètres par défaut : Appuyez sur la touche de réinitialisation « RESET » et maintenez-la enfoncée pendant 5 secondes. Après le message vocal, la musique de démarrage jouera et le robot sera réinitialisé aux paramètres par défaut.

Interrupteur
d'alimentation
« I » = SOUS
TENSION
« O » = HORS
TENSION



Voyant d'état Wi-Fi/
Bouton de réinitialisation

Contacts de recharge

Port de
remplissage
d'eau

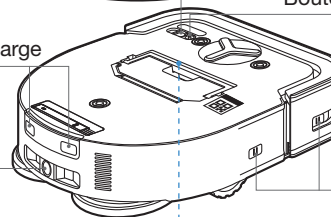

Capteur de rebords

4 Bac à poussière

Orifice d'élimination
de la poussière

Poignée du bac à
poussière

Filtre

Bouton de
déverrouillage

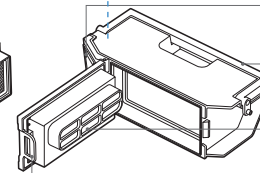
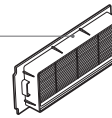

Filet de filtre

5 Station (avant)

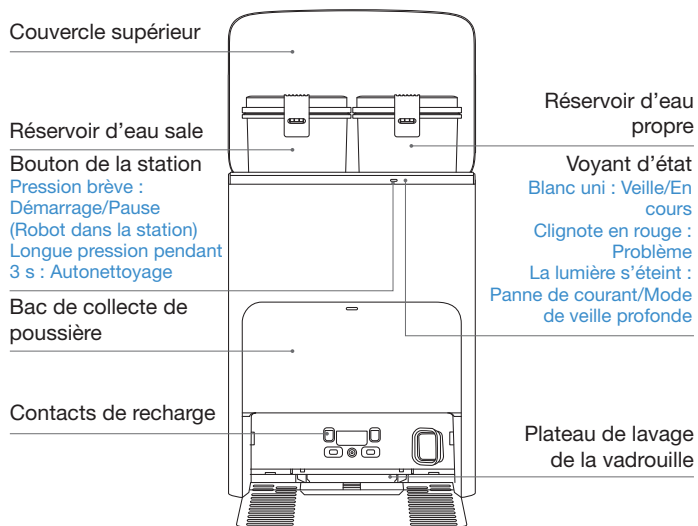

Remarque :

- Si le voyant d'état clignote en rouge, consultez l'application YEEDI pour plus de détails sur le mauvais fonctionnement.
- Essayez les contacts de recharge de la station OMNI avec un chiffon sec si le robot ne peut pas se recharger.

6 Sac à poussière



Poignée du sac à poussière

7 Station (arrière)

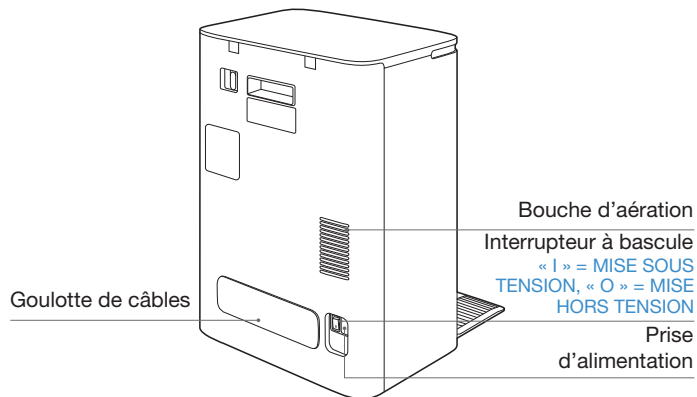

Capteurs

Nom	Description fonctionnelle
d-ToF Module laser	Grâce à la mesure au laser de la distance entre le robot et les environs au moyen de la différence de temps de réflexion, le système peut établir une carte en fonction des objets qui se trouvent aux alentours pendant que le robot se déplace. La distance de détection est de 10 mètres.
Capteur 3D TrueDetect	Le capteur émet des rayons infrarouges et reçoit la lumière réfléchi par les obstacles qui se trouvent devant lui. Grâce à la mesure infrarouge de la distance entre le robot et les environs au moyen de la méthode des triangles similaires, il peut détecter et éviter les obstacles près de lui. Détection de 0,8 m.
Capteur antichute	Grâce à la détection infrarouge de la distance entre le bas du robot et le sol au moyen d'un capteur infrarouge au bas, le robot ne se déplacera pas vers l'avant lorsqu'il y a un escalier (par exemple : hauteur du sol blanc supérieure à 55 mm, hauteur du sol noir supérieure à 30 mm) ou si la distance identifiée dépasse la distance actuelle, ce qui permet d'activer l'antichute.
Capteur de détection de tapis	La sonde à ultrasons peut émettre des ondes ultrasoniques à une fréquence de 300 kHz. L'énergie des ondes ultrasoniques est absorbée par le tapis. Si l'énergie réfléchi est inférieure au seuil, le robot reconnaît la présence d'un tapis.
Capteur anticollision	Lorsque le signal transmis est bloqué par un obstacle, le récepteur de signal ne peut pas recevoir le signal. En suivant ce principe, le robot évitera les obstacles lorsqu'il entre en collision avec eux.
Capteur de rebords	Avec la mesure de la distance infrarouge, le robot peut détecter la distance entre lui-même et les objets à sa droite. Lorsqu'il y a un mur ou un obstacle à droite, le robot effectue un nettoyage des bords pour éviter les zones manquantes ou les collisions.

Remarques précédant le nettoyage



Rangez la zone à nettoyer en remettant les meubles, comme les chaises, à leur place.

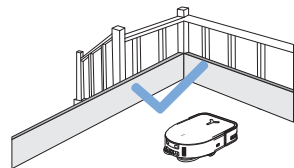

Il pourrait être nécessaire de placer une barrière physique au bord d'un point de chute pour empêcher l'appareil de tomber.

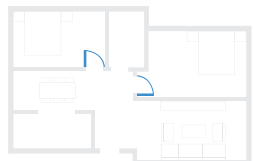

Lors de la première utilisation, assurez-vous que toutes les portes de la pièce sont ouvertes pour permettre au robot d'explorer entièrement votre maison.



Pour améliorer l'efficacité du nettoyage, rangez les objets, comme les câbles, les vêtements, les pantoufles et les autres articles du genre qui se trouvent sur le plancher.



Avant d'utiliser l'appareil sur une carpeite à franges, repliez les franges sous la carpeite.



Évitez de vous trouver dans les espaces étroits, comme les passages, et assurez-vous de ne pas obstruer le capteur d-ToF.

Démarrage rapide

Avant d'utiliser l'appareil, veuillez retirer tous les matériaux de protection.

Installation

Le son du clic indique une installation adéquate.

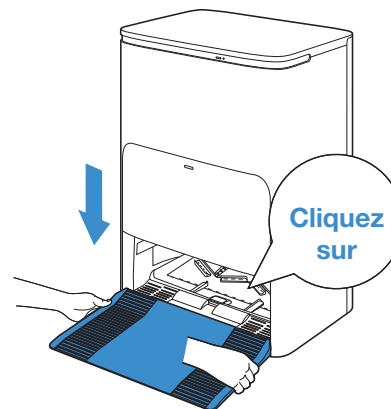
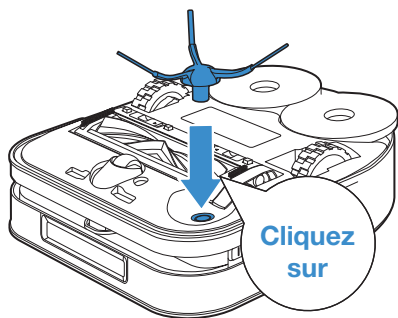

Téléchargement de l'application YEEDI

Pour profiter de toutes les fonctionnalités disponibles, il est recommandé de commander votre robot au moyen de l'application YEEDI.

1. Balayez le code QR sous le couvercle supérieur pour télécharger l'application.

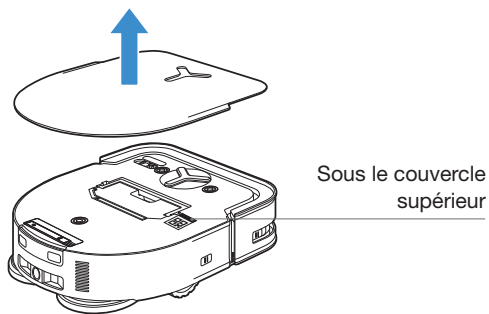

2. Recherchez YEEDI pour télécharger l'application.

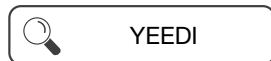

Connectez le robot à l'application

1.Par Bluetooth : Mettez le robot sous tension et activez le Bluetooth sur votre téléphone mobile. Autorisez l'application à obtenir la permission du Bluetooth du téléphone mobile. Appuyez sur  ou **Add** dans l'application. L'application affichera automatiquement un robot à proximité. Ou balayez le code QR pour passer en mode de distribution Bluetooth.

2.Par Wi-Fi : Vous pouvez également choisir de connecter le robot à l'application via d'autres méthodes en fonction des invites sur la page de l'application.

Remarque : Veuillez vous connecter par Bluetooth pour une meilleure expérience.

Exigences relatives au réseau Wi-Fi :

- Vous utilisez un réseau de 2,4 GHz ou un réseau mixte de 2,4/5 GHz.
- Votre routeur prend en charge les protocoles 802.11b/g/n et IPv4.
- N'utilisez pas de réseau privé virtuel (RPV) ou de serveur mandataire.
- N'utilisez pas de réseau caché.
- WPA et WPA2 utilisant le cryptage TKIP, PSK, AES/CCMP.
- Le protocole WEP EAP (Enterprise Authentication Protocol) n'est pas pris en charge.
- Utilisez les canaux Wi-Fi 1-11 en Amérique du Nord et les canaux 1-13 à l'extérieur de l'Amérique du Nord (reportez-vous à l'organisme de réglementation local).
- Si vous utilisez un prolongateur ou un répéteur de réseau, le nom du réseau (SSID) et le mot de passe sont les mêmes que ceux de votre réseau principal.
- Veuillez activer le WPA2 sur votre routeur.

Voyant d'état Wi-Fi

	Blanc respirant	Déconnecté du réseau Wi-Fi
	Blanc uni	Connecté au réseau Wi-Fi

Veillez noter que l'activation de fonctions intelligentes comme le démarrage à distance, l'interaction vocale, l'affichage de cartes 2D/3D et les paramètres de commande, ainsi que le nettoyage personnalisé (selon le produit), exige que les utilisateurs téléchargent et utilisent l'application YEEDI, laquelle est constamment mise à jour. Vous devez accepter notre politique de confidentialité et notre contrat d'utilisation pour que nous puissions traiter certains de vos renseignements essentiels et de base et vous permettre d'utiliser le produit. Si vous n'êtes pas d'accord avec notre politique de confidentialité et notre contrat d'utilisation, certaines des fonctions intelligentes susmentionnées ne pourront pas être activées à l'aide de l'application YEEDI, mais vous pourrez quand même utiliser les fonctions de base de ce produit pour un fonctionnement manuel.

Obtenez la version complète du manuel d'instructions

Balayez le code QR sous le couvercle supérieur.

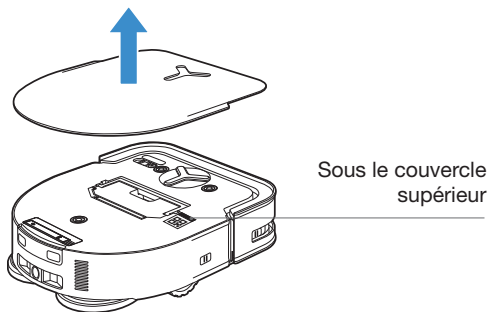

Charger le robot

1 Assemblez la station

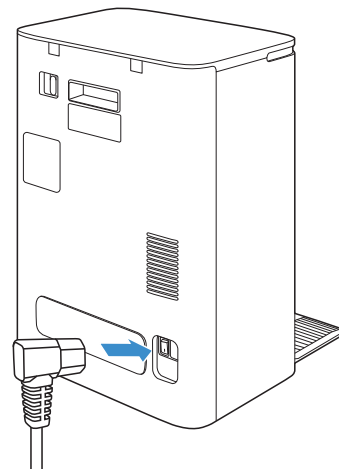

2 Placez la station

Gardez la zone autour de la station libre d'objets, surtout des objets réfléchissants.

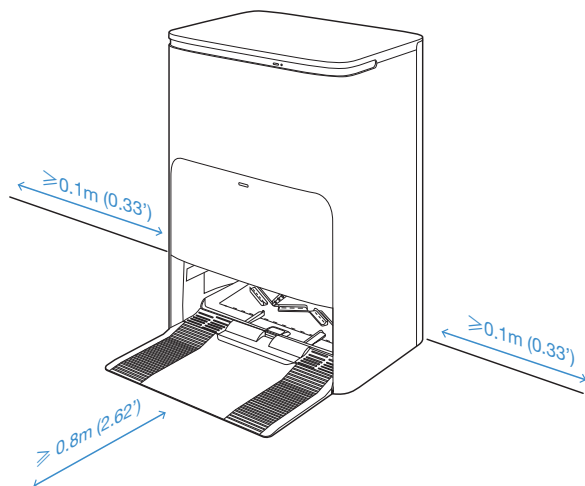

- Si des objets réfléchissants, comme des miroirs et des plinthes réfléchissantes, se trouvent près de la station, recouvrez-les jusqu'à 14 cm à partir du sol.
- Ne placez pas la station sous la lumière directe du soleil.
- Placez la station à un endroit où le signal Wi-Fi est fort.

3 Utilisez des réservoirs d'eau

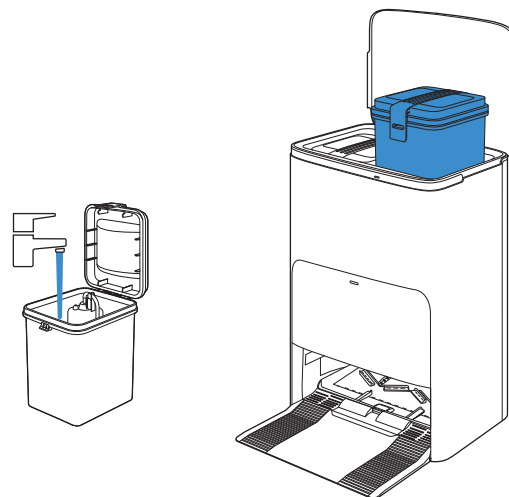

Il est recommandé d'utiliser la solution de nettoyage YEEDI (vendue séparément). Si vous utilisez une autre solution de nettoyage, le robot peut glisser, le réservoir d'eau peut se bloquer et d'autres problèmes peuvent survenir.

4 Mise sous tension

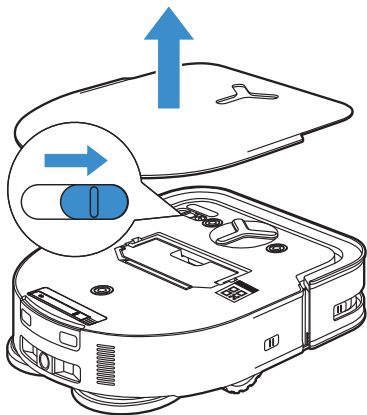

« I » = SOUS TENSION, « O » = HORS TENSION.

- Le robot ne peut pas être chargé lorsqu'il est hors tension.
- Lorsque le robot est au repos, il est recommandé de le laisser SOUS TENSION et en recharge.

5 Charger le robot

Assurez-vous que la station est connectée au bloc d'alimentation. Utilisez l'application YEEDI pour rappeler le robot afin qu'il entre dans la station pour se recharger.

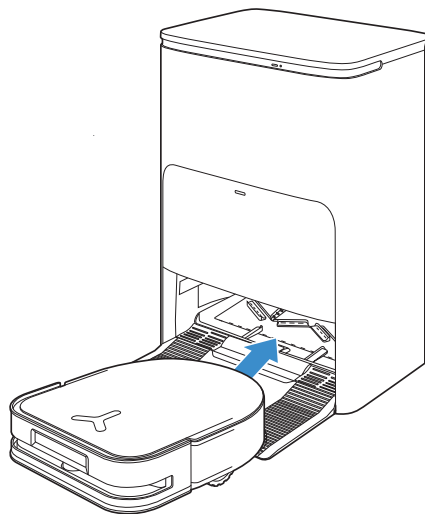

- Il est recommandé que le robot commence le nettoyage à partir de la station. Ne déplacez pas la station pendant le nettoyage.

6 Utilisation du robot

1. Créez une carte

Ordonnez au robot d'effectuer la cartographie par l'application YEEDI.

La première fois que vous créez une carte, veuillez suivre le robot pour aider à éliminer certains problèmes mineurs.

Lors de la cartographie, le robot explorera automatiquement l'environnement de la maison. Le trajet d'exploration peut être différent du trajet de nettoyage.

Configurez une limite virtuelle au moyen de l'application : Carte >  > Délimitation virtuelle.

2. Démarrer l'aspirateur

- Lors du nettoyage, le robot reconnaît les types de plancher. Le robot peut soulever automatiquement les vadrouilles lorsqu'il rencontre des tapis. Veuillez ne pas utiliser le robot sur un tapis à longs poils avec des fibres mesurant plus de 10 mm. Il est recommandé de replier les tapis à longs poils dotés de fibres mesurant plus de 10 mm pendant le processus de nettoyage, ou de définir ces tapis comme des zones interdites en configurant une délimitation virtuelle dans l'application YEEDI.

Avant de passer l'aspirateur pour la première fois, veuillez vous assurer que le robot est dans la station et qu'il est complètement chargé.

Appuyez sur  sur le robot pour démarrer. Vous pouvez également utiliser l'application YEEDI pour démarrer le robot.

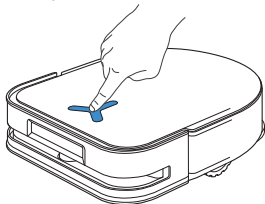

Remarque :

- Ne retirez pas fréquemment les tampons nettoyeurs lavables.
- N'utilisez pas de chiffons ou d'autres objets pour frotter les plaques pour tampon nettoyeur.
- Lorsque l'application YEEDI vous indique que les tampons nettoyeurs doivent être remplacés, veuillez les remplacer sans attendre. Découvrez d'autres accessoires dans l'application YEEDI ou à l'adresse <https://www.yeedi.com>.

3. Interrompre le nettoyage

Appuyez sur  sur le robot pour le mettre en pause pendant l'aspiration. Vous pouvez également utiliser l'application YEEDI pour mettre le robot en pause.

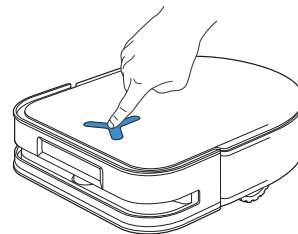

4. Éveil

Le voyant d'état s'éteint lorsque le robot est en pause depuis quelques minutes. Appuyez sur  sur le robot pour le réactiver. Après avoir arrêté de travailler pendant environ une heure, le robot pourrait passer en mode veille.

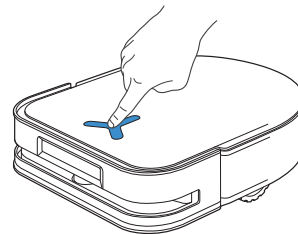

5. Retour à la station

Assurez-vous que la station est connectée au bloc d'alimentation.
Utilisez l'application YEEDI pour rappeler le robot afin qu'il entre dans la station pour se recharger.

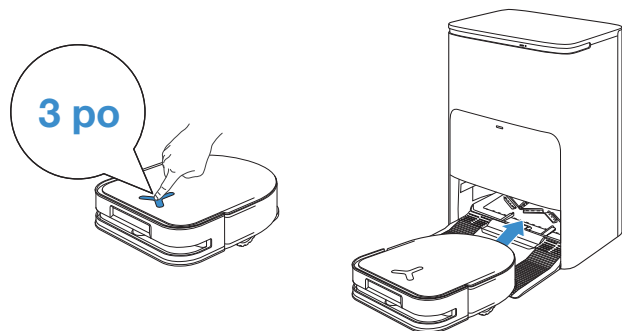

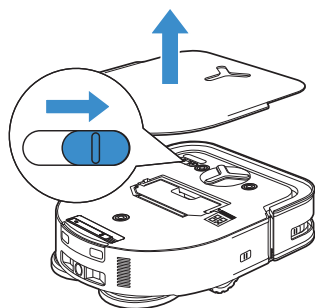

6. Mode de veille profonde

Le robot passe en mode de veille profonde pour protéger la batterie si le robot reste en dehors de la station pendant environ cinq heures.
Veuillez ÉTEINDRE et RALLUMER le robot pour le réveiller.



7 Station

Lorsque le robot est dans la station, appuyez brièvement sur  pour le démarrer ou le mettre en pause. Appuyez longuement sur  pour activer l'autonettoyage de la station.

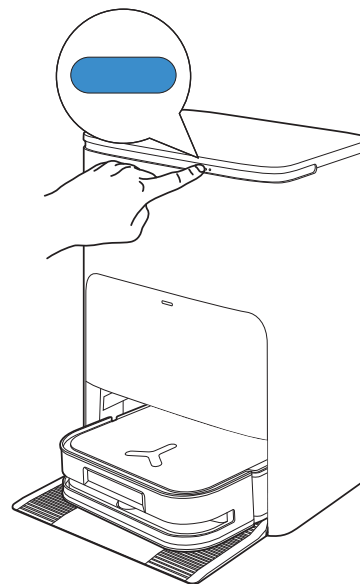

Entretien régulier

Pour que le robot conserve des performances optimales, effectuez les tâches d'entretien et le remplacement des pièces aux fréquences suivantes :

Pièce du robot	Fréquence d'entretien	Fréquence de remplacement
Tampon nettoyeur lavable	/	Tous les 1 à 2 mois
Sac à poussière	/	Tous les 2 à 3 mois
Brosse latérale	Une fois toutes les 2 semaines	Tous les 3 à 6 mois
Brosse principale	Une fois par semaine	Tous les 6 à 12 mois
Filtre	Une fois par semaine	Tous les 3 à 6 mois
Capteur 3D TrueDetect Roue universelle Capteurs antichute Barre-tampon et capteurs anticollision Points de contact de la charge sur le robot Points de contact de la charge sur la station Module laser d-ToF	Environ tous les mois	/
Plateau de lavage de la vadrouille	Environ 150 jours	/
Réservoir d'eau propre	Tous les 3 mois	/
Réservoir d'eau sale	Une fois par mois	/
Bac de collecte de poussière	Une fois par mois	/
Station OMNI	Une fois par mois	/

Remarque : Découvrez d'autres accessoires dans l'application YEEDI ou à l'adresse <https://www.yeedi.com>.