

SMART

by **M-PETS®**

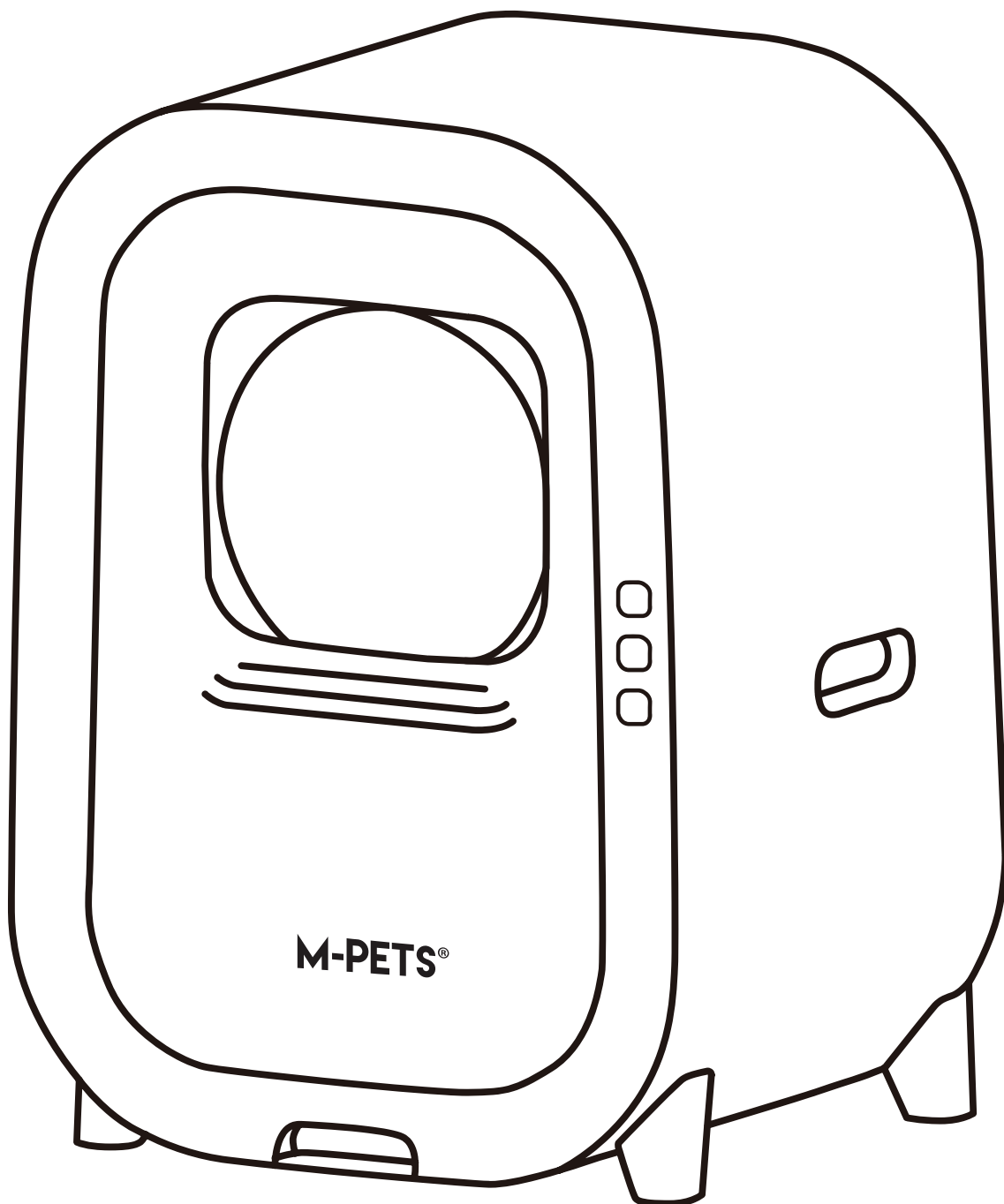

M600 AUTOMATIC CAT LITTER BOX **USER MANUAL**

M600 AUTOMATIC CAT LITTER BOX USER MANUAL

EN	3
DE	23
FR	43
ES	63
IT	83
NL	103
RU	123
CZ	143
TR	163
AR	183
JP	203

Table of Contents

Cat Litter Box Installation Guide Video for New Users

Product Introduction

Main Components	01
Operating Panel	02

Installation Instructions

Air freshener Liquid and device	03
How to add cat litter	04
How to use the waste bags for the waste tray	04

Operating Instructions

Operating Guide	05
Interface Navigation	05

Cleaning and Maintenance

Routine Maintenance	11
Cat Litter Replacement	12
How to clean the waste tray, rotating drum, anti-pinch tubes and how to replace the air freshener liquid	13
Air freshener liquid bottle replacement and installation (Optional)	14

Cautions

Restrictions	15
Mandatory	16

Service Guide

Product Parameters	17
Malfunction Self-Diagnosis	18
Warranty Notice	19

Product Introduction

Main Components

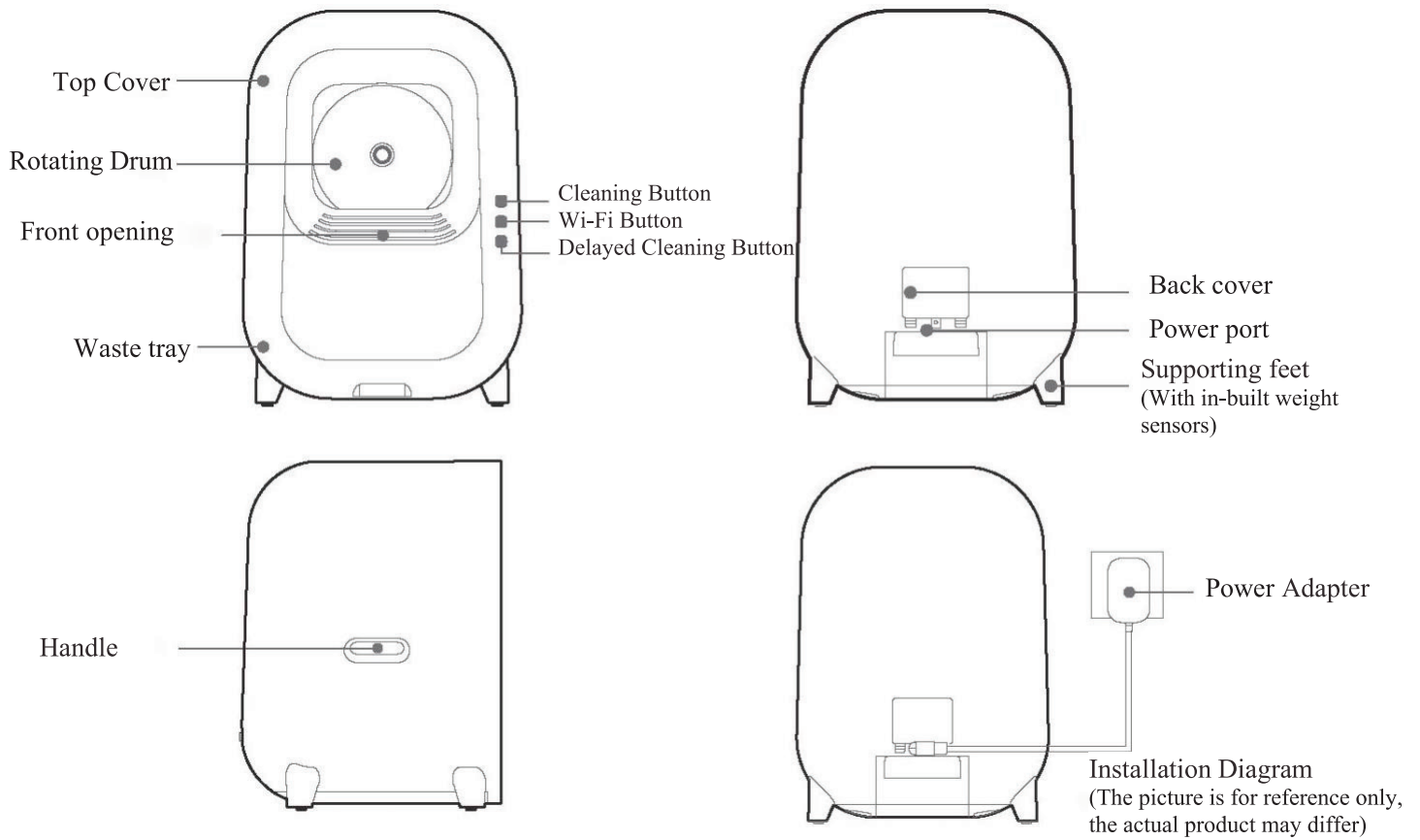

Included Items



Operation Manual ×1
(The Warranty Card is bound inside the Manual)



Power Adapter ×1

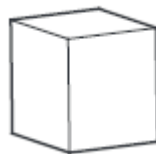

Air Freshener
Bottle×1
(Optional)

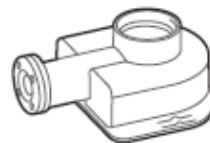

Air freshener
device ×1
(Optional)



Waste Bags
×1

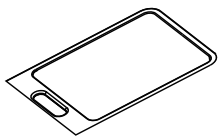

Waste bag holder ×1

Operating Panel

Cleaning Button

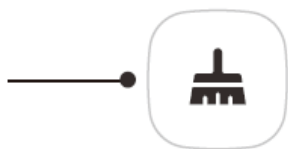

To activate the manual cleaning cycle, simply press the cleaning cycle button. The buzzer will sound once to indicate that the cleaning cycle has begun. During the cleaning cycle, you can press the same button to pause or resume the cleaning cycle.

To activate the manual litter tray emptying function, press and hold the cleaning cycle button for 3 seconds. The buzzer will sound once, indicating that the litter emptying cycle has begun. During the emptying cycle, you can press the same button to pause or resume the cycle.

After adding or changing the cat litter inside the automatic cat litter box, you need to calibrate the weight. This is done by pressing the cleaning button twice quickly. Once the weight calibration is completed, the buzzer will sound three times.

WIFI Configuration Function



Press the WIFI button and hold for 3 seconds. The machine will search for available WIFI networks. Use the app to connect to your network.

If the top light turns on, it is connecting.

If the middle light turns on, it has successfully connected to a WIFI network.

If the bottom light turns on, it was unable to connect.

If the white light stays on, it means the machine is currently performing a cleaning cycle.

If the white light flashes, it means the cleaning cycle has been paused.

If the blue light stays on, it means the cat litter is being emptied.

If the blue light flashes, it means the emptying cycle has been paused.

If the yellow light stays on, it means the top cover or waste tray is not properly attached to the litter box, or the waste tray is full, or the air freshener bottle needs to be replaced.

If the yellow light flashes, it means there is a malfunction. Please check the **【Malfunction Self-Diagnosis】** section on for a solution.

Delayed Cleaning Button

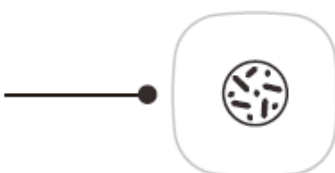

Use the delayed cleaning function to set the cat litter clumping time. Press the delayed cleaning button repeatedly to scroll through and select one of the 3 available options.

If the top light is on, automatic cleaning will occur 5 minutes after each litter box use.

If the middle light is on, automatic cleaning will occur 10 minutes after each litter box use.

If the bottom light is on, automatic cleaning will occur 20 minutes after each litter box use.



Notes

The delayed cleaning setting is only active when the cat litter box is set to automatic cleaning mode.

Installation Instructions

Automatic cat litter box Installation

1. Air freshener liquid and air freshener device (Optional)



- ①. Take out the air freshener bottle, unscrew the bottle cap and fill it with air freshener liquid.

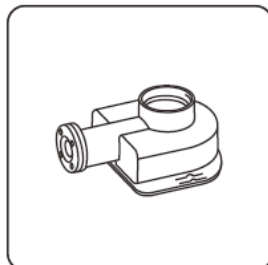

- ②. Take out the air freshener device.

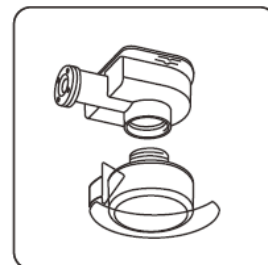

- ③. Insert the bottle into the air freshener device. Press it upwards into the device to break the seal, then screw it into the device. Make sure you screw it tightly to prevent any leakage.

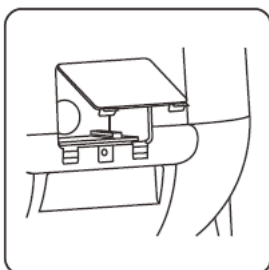

- ④. Locate the back cover of the machine, press the two clips upwards, and then lift the back cover outwards to remove it.

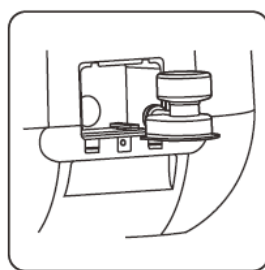

- ⑤. Align the air freshener device with the ridges, and slide it into place.

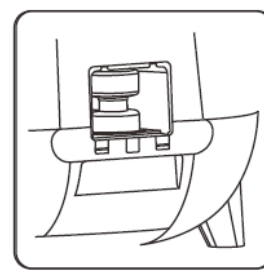

- ⑥. Reattach the back cover.

Notes

Before starting the installation, carefully read the Operating Manual, check that none of the components are missing and that everything is in good condition.

Installation Instructions

2. How to add cat litter



- ① Carefully remove the top cover.

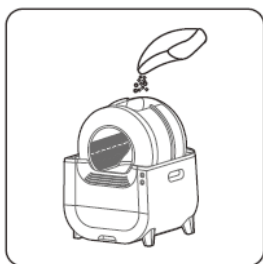

- ② Pour the recommended amount of clumping cat litter through the top opening on the rotating drum. (Typically 4 liters is recommended for the initial setup.)

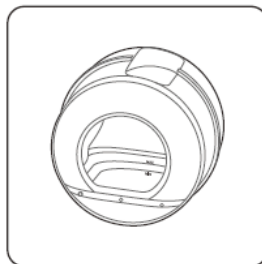

- ③ Ensure that the added cat litter does not exceed the maximum measurement line (MAX) or fall below the minimum measurement line (MIN) inside the drum.

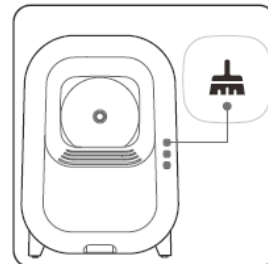

- ④ Place the top cover back on the litter box. Quickly double-click the cleaning button to calibrate the weight of the cat litter. Once the weight calibration is completed, the buzzer will sound three times.



Notes

Suitable cat litter types: clumping bentonite cat litter, clumping mineral litter, clumping soya cat litter, and mixed clumping litter. All cat litter must have a diameter less than 3mm and a length less than 30mm.

3. How to use the waste bags for the waste tray

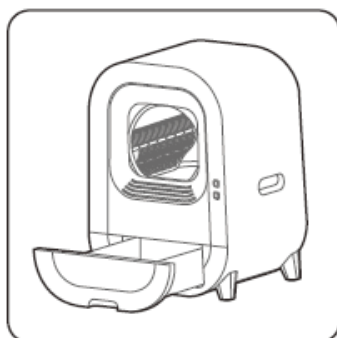

- ① Pull out the waste tray.



- ② Secure the waste bag to the front two clips first, then pull it backwards over the rear two corners. Put the tray back into the automatic cat litter box.

Operating Instructions

Operating Guide

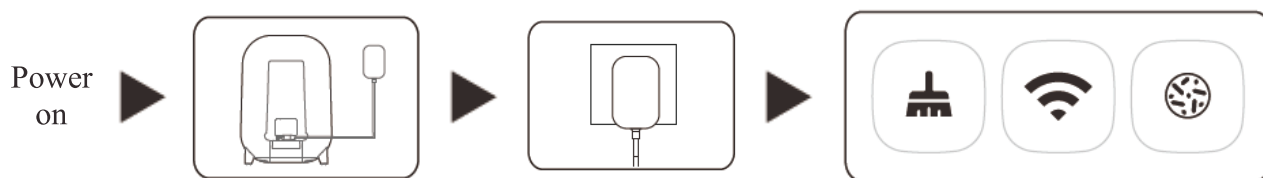

Insert the small, round piece at the end of the cable of the power adapter fully into the rear hole of the product.

Insert the power adapter plug into an electrical outlet.

The buzzer will sound once, and the product will turn on, initiating a self-test (the cleaning button white light and the first delayed cleaning button indicator will remain on while the drum rotates). Once the drum stops rotating, that means that the product has completed the self-test and is ready for use.

Interface Navigation

WIFI configuration instructions

- 1、 Turn on the machine and turn on your phone's Bluetooth. Press and hold  the WIFI button on the machine for 3 seconds. The top white light next to the WIFI button will turn on and remain on.
- 2、 Scan the QR code below to download and install the Smart Life app.



Operating Instructions

Interface Navigation

3、 Open the Smart Life APP, click on the top right corner to  select “Add Device”. There are two ways to add a device:

(01) 1. Quick Add: The App will automatically search for nearby devices that can be connected. Click to add and connect to the device.

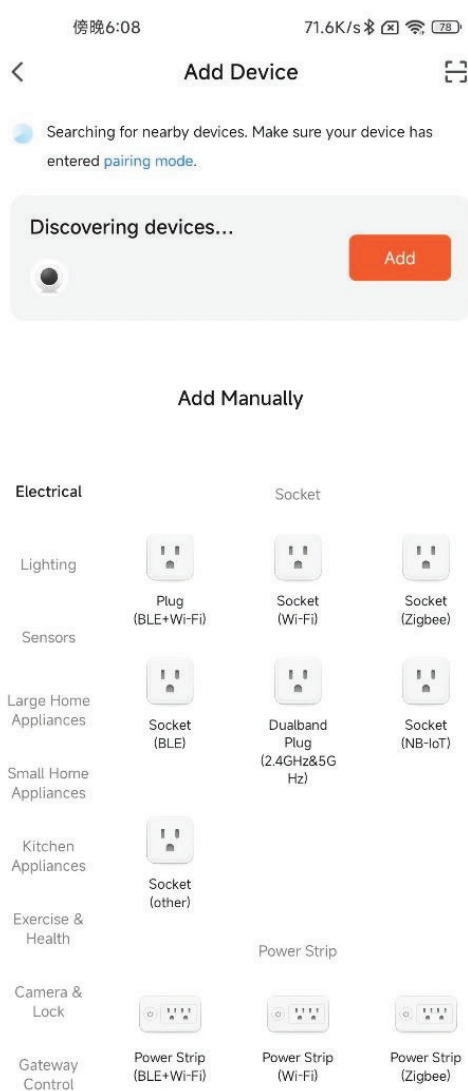
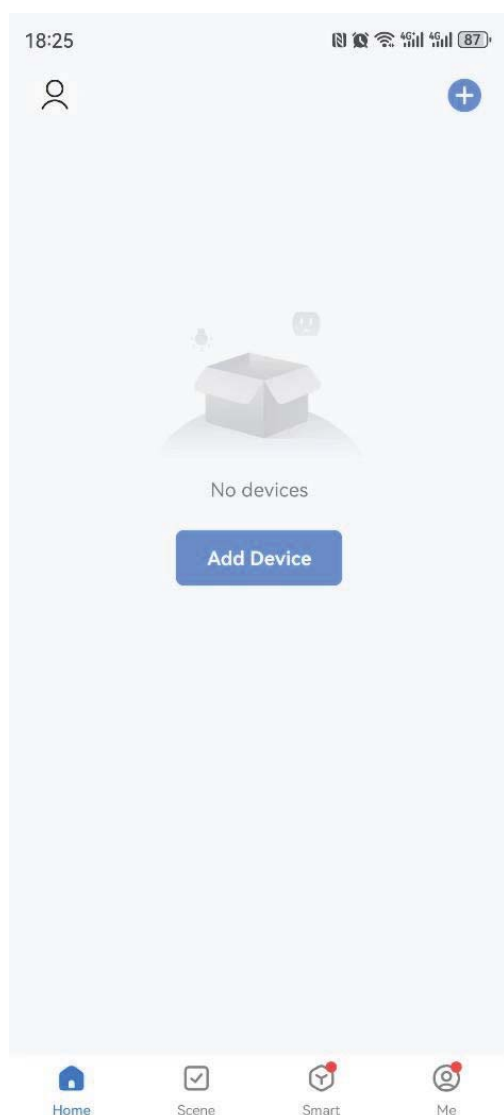

Operating Instructions

Interface Navigation

(02) Manual Add: Select the device from the list and follow the steps to connect to the device.

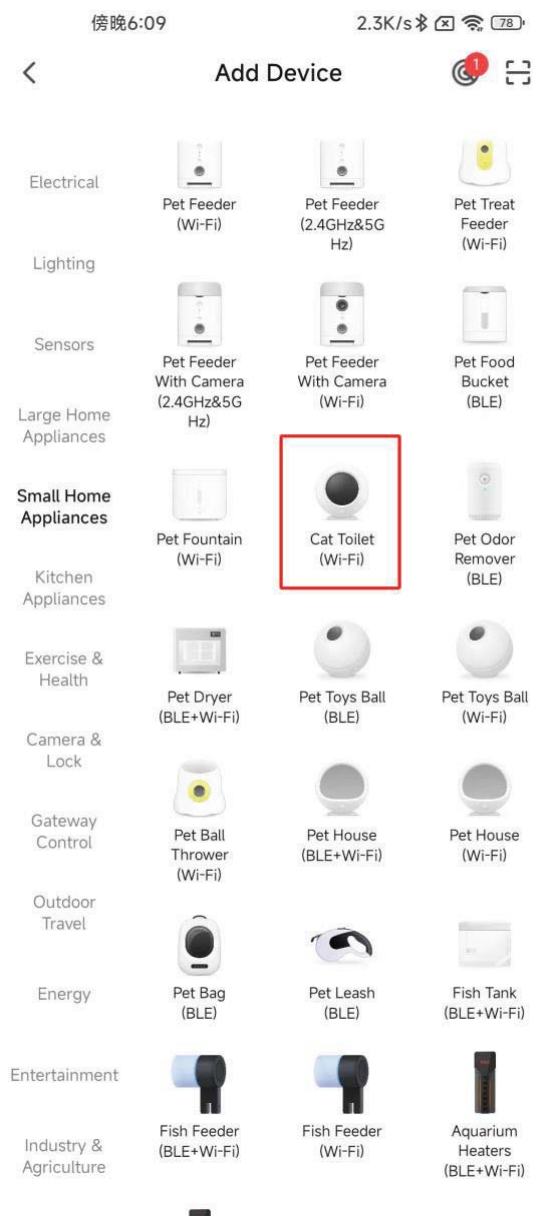

Operating Instructions

Interface Navigation



Notes

- 2.4G devices must connect to a 2.4G WIFI network. In this case, please make sure the router is operating on 2.4G during connection, otherwise the network connection will fail.
- The automatic cat litter box (Dual-Band Wi-Fi Model) supports network configuration under both the 2.4G and 5G Wi-Fi bands.

- 4、 For devices that have completed the network setup, changing the WIFI username/password will cause the device to disconnect. You will need to disconnect the device on the App, then press and hold the Wifi button on the device for 3 seconds to reconnect to the network.

Operating Instructions

Interface Navigation

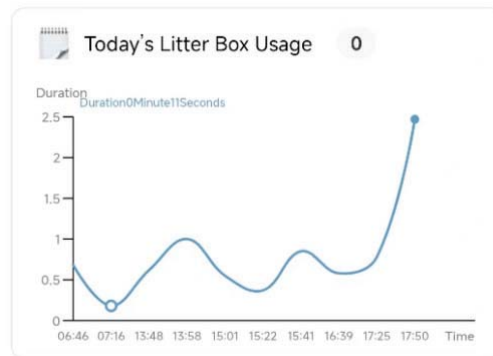
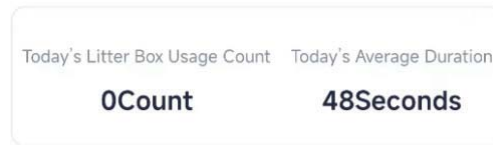
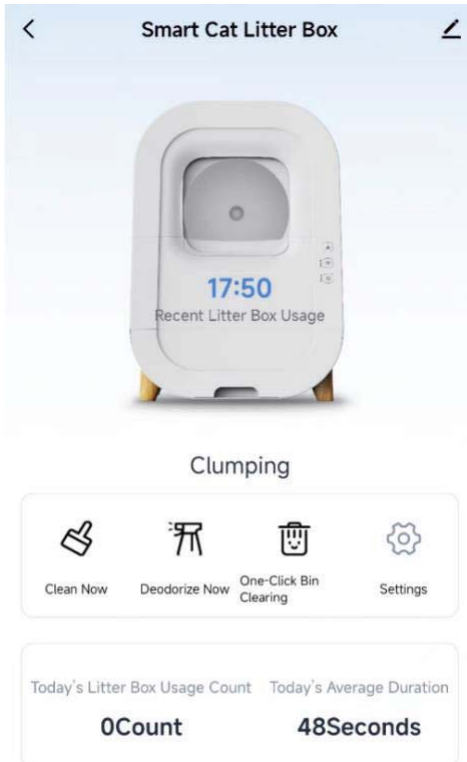

- 1 You can check to see the last time the cat used the litter box.
- 2 The main page displays the available functions and the current status of the Automatic Cat Litter box.
- 3 Click on the clean button to start a cleaning cycle.
- 4 Press the deodorize button to spray some of the air freshener into the waste tray.
- 5 Press the remove button to empty all of the cat litter into the waste tray.
- 6 Click on 'toilet usage today' to go to the Litter Box Usage page.
- 7 Here you will see a graph displaying the amount of times your cat has used the litter box during the day and the average duration.
- 8 Click the calendar icon on the top left corner of the graph to see graphs from the last 7 days.
- 9 Underneath the graph you can see an overview of the recent automatic cat litter box activity.

Operation Instructions

Interface Navigation

Adjust the settings of the Automatic Cat Litter box according to your needs via the settings menu.

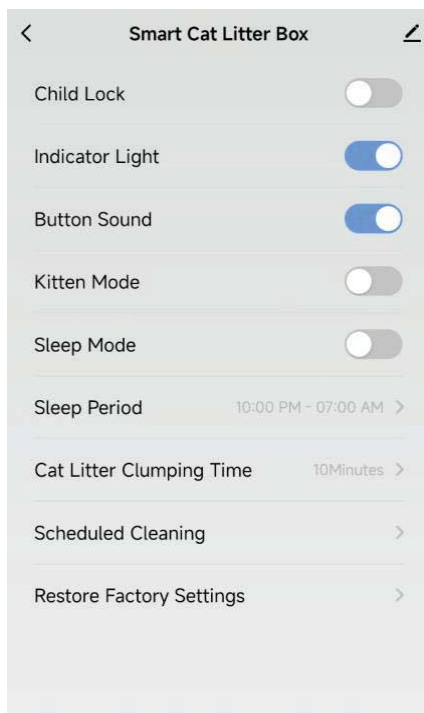

- 10** Lock and unlock the buttons on the machine.
- 11** Turn the button lights on or off.
- 12** Turn the button sounds on or off.
- 13** If this mode is activated, the Automatic Cat Litter Box will disable its automatic cleaning function and the scheduled cleaning function. Users can only clean the cat litter box by pressing the manual cleaning button on the device or the “Clean” button on the app.
- 14** If Sleep mode is activated, the Automatic Cat Litter Box will disable the automatic cleaning function during the set sleep period.
- 15** Select the time and duration of the sleep period.
- 16** Set the cat litter clumping time.
- 17** Set the scheduled cleaning time for the cat litter box.
- 18** Restore factory settings

Cleaning and Maintenance

1. Routine Maintenance

' The specific air freshener liquid provided can be used to deodorize the waste tray.

' The specific waste bags provided can be used to keep the waste tray clean and make emptying the waste tray easy and convenient.



Cleaning and maintenance work is not covered by the warranty

Cleaning and Maintenance

2. Cat Litter Replacement

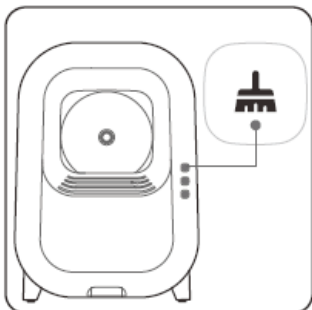

① Press and hold the cleaning button for 3 seconds, the buzzer will sound once, activating the cat litter emptying function.

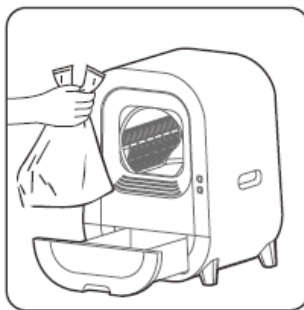

② Pull out the waste tray and replace the waste bag (filled with cat litter) with a new (empty) one.

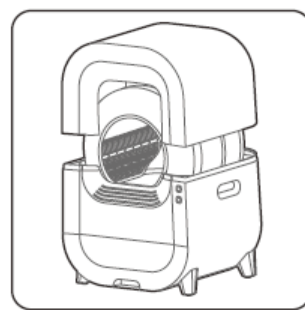

③ Carefully raise the top cover to remove it.

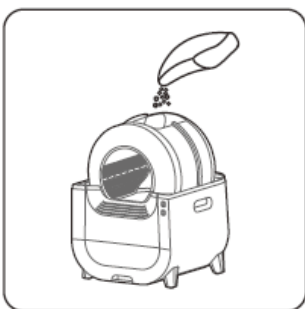

④ Pour a suitable amount of cat litter through the opening at the top of the rotating drum. Ensure that the quantity of cat litter added does not exceed the maximum measurement line (MAX) or fall below the minimum measurement line (MIN) inside the drum.

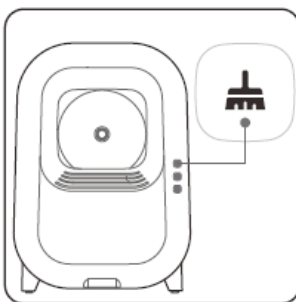

⑤ Place the top cover back on the litter box. Quickly double-click the cleaning button to calibrate the weight of the cat litter. Once the weight calibration is completed, the buzzer will sound three times.

Cleaning and Maintenance

How to clean the waste tray, rotating drum, anti-pinch tubes and how to replace the air freshener liquid

(1) How to clean the waste tray

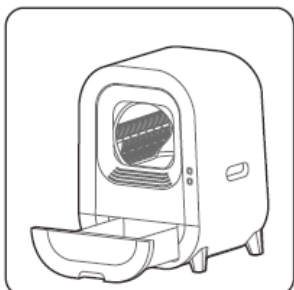

① Pull out the waste tray.

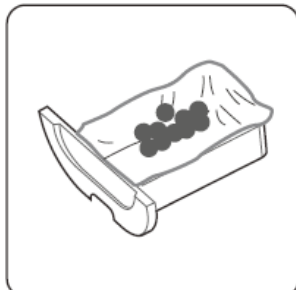

② Remove the waste bag, then pull the drawstring tight to seal the bag.

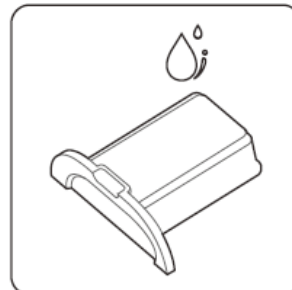

③ The waste tray can be rinsed with clean water. After drying, install a new waste bag before repositioning the tray into the Automatic cat litter box.

(2) How to clean the rotating drum

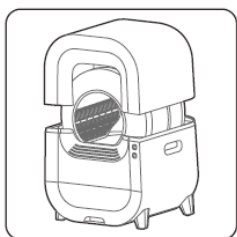

① Lift and remove the top cover.

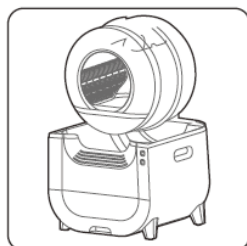

② Lift and remove the rotating drum.

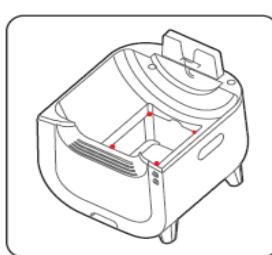

③ Use a dry towel to wipe the inside of the product, **paying special attention to the anti-pinch tubes in the four corners.**

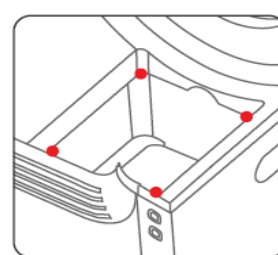

(Here are the locations of the anti-pinch tubes)

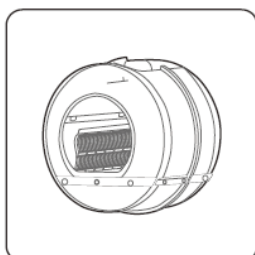

④ Locate the strainer inside the rotating drum and lift it up from the base to detach it.

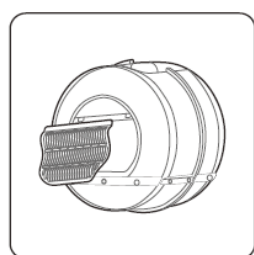

⑤ Remove the strainer from the rotating drum.



⑥ The rotating drum can be gently washed with clean water, but avoid scrubbing the anti-stick pad.



⑦ Clean the strainer separately with water and let it dry before reinstalling it.

Cleaning and Maintenance

3. How to replace the air freshener liquid bottle

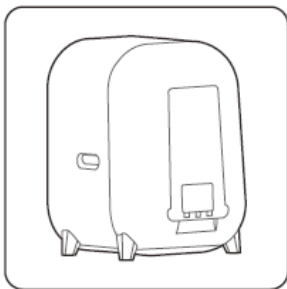

- ① Unplug the device, then find and remove the back cover located on the back of the machine.

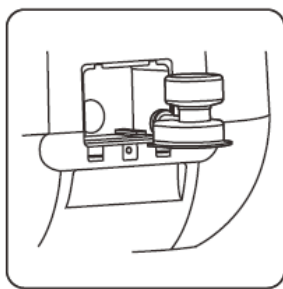

- ② Grip the bottom of the air freshener device and carefully pull it outwards to remove it.

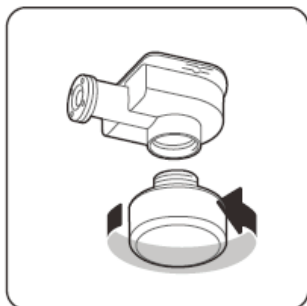

- ③ Twist the air freshener bottle to detach it from the device. Then fill it with air freshener liquid.

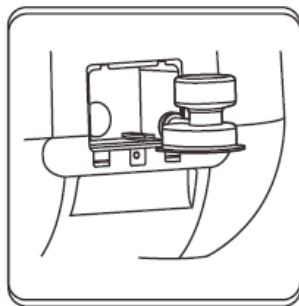

- ④ Align the air freshener device with the ridges, and slide it into place.

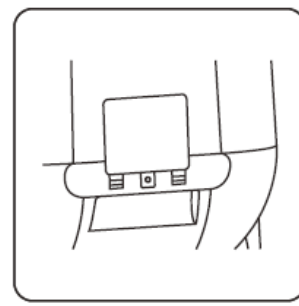

- ⑤ Reattach the back cover.

Cautions



Notes

Before starting the installation, carefully read the Operating Manual, check that none of the components are missing and that everything is in good condition.

⊘ Restrictions



Do not place in direct sunlight



Keep away from flammable materials



Keep away from damp areas



Do not touch the machine with wet hands

- Place the device on a flat surface in a cool, dry indoor area. Do not expose the machine to strong sunlight, as this can wear out the machine components. Do not allow children to operate, touch, approach, or climb on the device. Children and individuals with intellectual disabilities should use the product under the supervision of a guardian.
- Please do not use gasoline and other organic solutions to wipe the body of the machine. Rinsing or immersing the machine in water is strictly prohibited.
- Do not allow the machine to come into contact with or be placed near flammable or explosive materials.
- To save electricity, please disconnect the machine from the power supply when not in use for a long time and remove any remaining litter from the box.
- The device must be securely installed before use.
- Do not use a step-up transformer with this machine.
- Do not use this machine inside a cabinet or in a place where water is sprayed.
- Keep the machine at least 10cm away from the wall. Do not place any items on top, underneath or around the machine.
- Only ever place this product on a clean, flat, hard surface.

! Mandatory



Professionals
Required

- It is strictly prohibited to extend the power cord. This is a safety measure to avoid causing fires.
- If the power cord becomes damaged, it must be replaced by a professional from the manufacturer, maintenance department, or a similar entity to avoid hazards.

⚠ SAFETY WARNINGS

- When disconnecting the power supply, please do not directly pull the power cord, as doing so could cause it to break.
- Do not place flammable or volatile substances near this device.
- Handle with care during transportation and loading/unloading to prevent damaging the machine and its accessories.
- It is prohibited to install the device outdoors. It should be placed in a well-ventilated, dry, indoor environment with a temperature of 4-40°C, and relative humidity below 90%, without any corrosive gases in the surroundings. If the ambient temperature drops to 0°C, the air freshener liquid should be drained in time to prevent it from freezing and damaging the machine.
- Please only use the specified types of cat litter for this product mentioned in this manual. After the machine has been turned off, please empty out the cat litter in the drum and the waste tray.
- Please keep the power cord clean and do not touch it with wet hands. Some slight vibration and noise may occur when the drum rotates, that is normal.
- Keep away from damp or dusty areas as they may cause circuit damage.
- Keep away from strong magnetic appliances, as their presence may cause fire, product damage, or circuit malfunction.
- When moving this machine to a new location, handle it with care and do not drag it.
- Do not place any items on top of the product, as it may affect its normal operation.
- This product is only suitable for use with the specified accessories provided by our company.

Product Parameters

The following parameters are subject to change due to product modification. Please refer to the product nameplate for accurate information. It is recommended to use in an environment with a temperature of 4~40℃. The ambient temperature must not be lower than 2℃, otherwise, the air freshener liquid may freeze and damage the product.

Model	
Rated Voltage	12V
Rated Power	8.5W
Rotating Drum Volume	60L
Product Dimensions	504X530X712mm
Product Package Dimensions	565X600X840mm

Malfunction Self-Diagnosis



Notes

Below are some common problems, along with their cause and solution. If further troubleshooting is needed, please contact customer service. To avoid the risk of personal injury or damage to the product, please do not attempt to disassemble and repair the machine yourself.

Problem	Cause	Solution
The drum does not rotate even though the machine is turned on.	The rotating drum protective foam packaging material has not been removed.	Remove all of the protective foam packaging material from underneath and on top of the drum.
The yellow light next to the cleaning button is on.	The drum does not rotate because the top cover or waste tray is not connected properly.	Make sure the top cover and waste tray are both securely in place.
	If you press the cleaning button once and the rotating drum rotates, it means there is an issue with the air freshener device. Either the air freshener device is not installed properly or there is not enough air freshener liquid left inside the bottle.	Reinstall the air freshener device or replace the air freshener liquid bottle with a new one.
	If you press the cleaning button once and the drum does not rotate, it means the waste tray is full, which is blocking the sensor.	<ol style="list-style-type: none"> 1. Check if the waste tray is full. 2. Check if the top of the disposal bag is bulging. 3. Check if the waste tray sensor is blocked by dirt.
	If none of the above three conditions apply, it may be due to the infrared anti-pinch tube being blocked by dirt (refer to earlier pages for the specific location of the infrared anti-pinch tubes)	Use a damp tissue to wipe clean the infrared anti-pinch tubes.
The yellow light next to the cleaning button is flashing.	Device malfunction	Please contact customer service.

Warranty Notice

Maintenance Service Warranty

If the product malfunctions, please contact your local authorized dealer service network or customer service center. The automatic cat litter box comes with a two-year warranty for the entire machine.

Consumable parts such as the air freshener liquid are not covered under the warranty. Please purchase replacements as needed.

The warranty period begins on the date indicated on the product invoice.

The warranty does not cover any of the following circumstances:

1. Damage caused by improper use, storage, or maintenance by consumers.
2. Damage caused by assembly, disassembly, or repairs made by consumers that did not use the designated maintenance facilities.
3. If the model number on the invoice does not match the model number of the product being repaired, or there has been an alteration.
4. If the consumer failed to present a valid invoice.
5. Damage caused by force majeure.
6. Our Company is not responsible for quality issues arising from the use of non-standard complimentary gifts or accessories provided by us.
7. For products used for non-domestic purposes, the warranty period for the entire device is reduced to six months.
8. Malfunctions caused by human error or improper use are not covered under the warranty.
9. Please only use accessories provided by our Company. Do not reuse used parts.
10. Malfunctions and damages caused by forcibly using the product beyond normal operating conditions are not covered under the warranty. Our customer service center is still willing to assist with products no longer under warranty.

Product Executive Standard

GB 4706.1-2005



Notes

All contents contained herein have been carefully reviewed. For any printing errors or misunderstandings regarding the content, please consult our company. Technical improvements to the product will be included in the new edition of the manual without prior notice. Product appearance and color are subject to change without notice; the appearance of the actual product may vary from images on the packaging and manual.

FCC Statement

Changes or modifications not expressly approved by the party responsible for compliance could void the user's authority to operate the equipment.

This equipment has been tested and found to comply with the limits for a Class B digital device, pursuant to Part 15 of the FCC Rules. These limits are designed to provide reasonable protection against harmful interference in a residential installation. This equipment generates uses and can radiate radio frequency energy and, if not installed and used in accordance with the instructions, may cause harmful interference to radio communications. However, there is no guarantee that interference will not occur in a particular installation. If this equipment does cause harmful interference to radio or television reception, which can be determined by turning the equipment off and on, the user is encouraged to try to correct the interference by one or more of the following measures:

- Reorient or relocate the receiving antenna.
- Increase the separation between the equipment and receiver.
- Connect the equipment into an outlet on a circuit different from that to which the receiver is connected.
- Consult the dealer or an experienced radio/TV technician for help

This device complies with part 15 of the FCC rules. Operation is subject to the following two conditions (1) this device may not cause harmful interference, and (2) this device must accept any interference received, including interference that may cause undesired operation.

This equipment complies with FCC radiation exposure limits set forth for an uncontrolled environment. This equipment should be installed and operated with minimum distance 20cm between the radiator & your body.

Inhaltsübersicht

Video zur Installation der Katzentoailette für neue Benutzer

Produkt-Einführung

Hauptkomponenten	01
Bedienpanel	02

Installationsanleitungen

Lufterfrischer-Flüssigkeit und Gerät	03
Wie man Katzenstreu einfüllt	04
Wie man die Abfallbeutel für den Abfallbehälter verwendet	04

Bedienungsanleitung

Betriebshandbuch	05
Interface Navigation	05

Reinigung und Wartung

Rutinewartung	11
Katzenstreu-Ersatz	12
Reinigung des Abfallbehälters, der Drehtrommel, der Einklemmschutzrohre und Austausch der Lufterfrischerflüssigkeit	13
Austausch und Einbau von Lufterfrischer-Flaschen (optional)	14

Vorsichtsmaßnahmen

Beschränkungen	15
Obligatorisch	16

Service-Leitfaden

Produkt-Parameter	17
Selbstdiagnose von Fehlfunktionen	18
Garantiehinweis	19

Produkt-Einführung

Hauptkomponenten

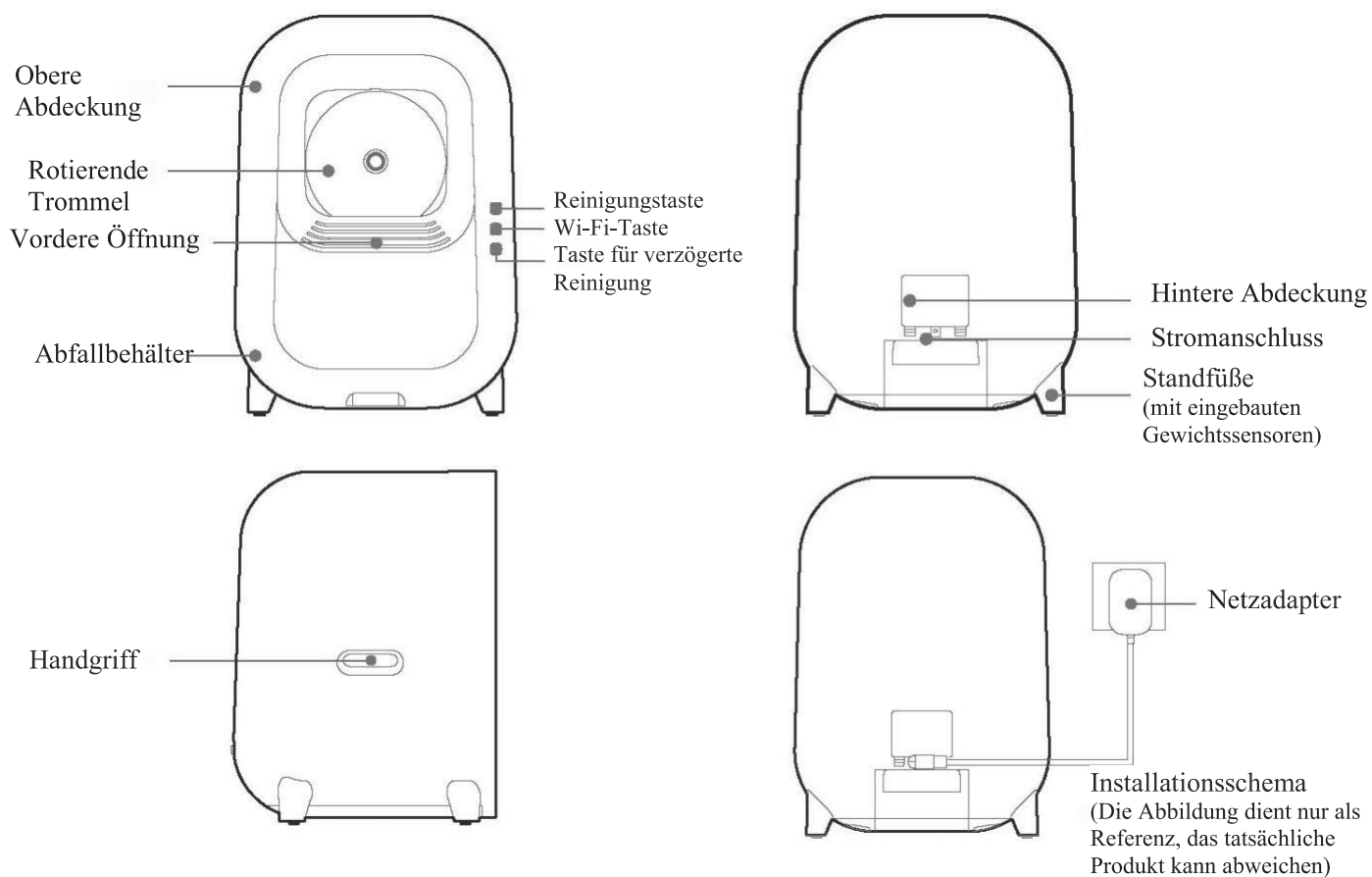

Mitgeliefertes Zubehör



Betriebshandbuch ×1
(Die Garantiekarte ist in das Handbuch eingebunden)



Netzadapter ×1

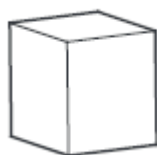

Lufterfrischerflasche ×1
(Optional)

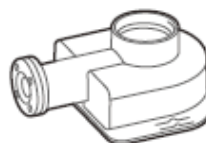

Lufterfrischer-Gerät ×1
(Optional)



Abfallsäcke ×1

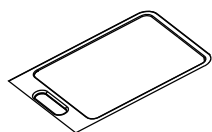

Abfallbeutelhalter ×1

Bedienpanel

Reinigungstaste

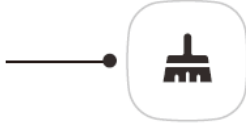

Um den manuellen Reinigungszyklus zu aktivieren, drücken Sie einfach die Taste für den Reinigungszyklus. Der Summer ertönt einmal, um anzuzeigen, dass der Reinigungszyklus begonnen hat. Während des Reinigungszyklus können Sie die gleiche Taste drücken, um den Reinigungszyklus zu unterbrechen oder fortzusetzen.

Um die manuelle Entleerung der Katzentoailette zu aktivieren, halten Sie die Taste für den Reinigungszyklus 3 Sekunden lang gedrückt. Der Summer ertönt einmal und zeigt damit an, dass der Entleerungszyklus der Katzentoailette begonnen hat. Während des Entleerungszyklus können Sie die gleiche Taste drücken, um den Zyklus zu unterbrechen oder fortzusetzen.

Nach dem Hinzufügen oder Wechseln der Katzenstreu in der automatischen Katzentoailette müssen Sie das Gewicht kalibrieren. Drücken Sie dazu zweimal schnell auf die Reinigungstaste. Sobald die Gewichtskalibrierung abgeschlossen ist, ertönt der Summer dreimal.

WIFI_Konfigurationsfunktion



Drücken Sie die WIFI-Taste und halten Sie sie 3 Sekunden lang gedrückt. Das Gerät sucht nach verfügbaren WIFI-Netzwerken. Verwenden Sie die App, um eine Verbindung zu Ihrem Netzwerk herzustellen.

Wenn die obere Leuchte aufleuchtet, wird die Verbindung hergestellt.

Wenn die mittlere Leuchte aufleuchtet, hat das Gerät erfolgreich eine Verbindung zu einem WIFI-Netzwerk hergestellt.

Wenn das untere Licht leuchtet, konnte keine Verbindung hergestellt werden.

Wenn das weiße Licht leuchtet, bedeutet dies, dass das Gerät gerade einen Reinigungszyklus durchführt.

Wenn das weiße Licht blinkt, bedeutet dies, dass der Reinigungszyklus unterbrochen wurde.

Bleibt das blaue Licht an, bedeutet dies, dass die Katzenstreu geleert wird.

Wenn das blaue Licht blinkt, bedeutet dies, dass der Entleerungszyklus unterbrochen wurde.

Wenn das gelbe Licht leuchtet, bedeutet dies, dass die obere Abdeckung oder der Abfallbehälter nicht richtig auf der Katzentoailette befestigt ist, dass der Abfallbehälter voll ist oder dass der Lufterfrischer ausgetauscht werden muss.

Wenn das gelbe Licht blinkt, liegt eine Fehlfunktion vor. Bitte sehen Sie im Abschnitt **【Störungs-Selbstdiagnose】** nach, um eine Lösung zu finden.

Taste für verzögerte Reinigung

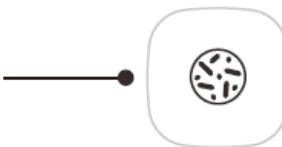

Verwenden Sie die verzögerte Reinigungsfunktion, um die Katzenstreu-Klumpzeit einzustellen. Drücken Sie die Taste für die verzögerte Reinigung wiederholt, um durch die 3 verfügbaren Optionen zu blättern und sie auszuwählen.

Wenn die obere Lampe leuchtet, erfolgt die automatische Reinigung 5 Minuten nach jeder Benutzung der Katzentoailette.

Wenn die mittlere Lampe leuchtet, erfolgt die automatische Reinigung 10 Minuten nach jeder Benutzung der Katzentoailette.

Wenn die untere Lampe leuchtet, erfolgt die automatische Reinigung 20 Minuten nach jeder Benutzung der Katzentoailette.

Hinweise

Die Einstellung für die verzögerte Reinigung ist nur aktiv, wenn die Katzentoailette auf den automatischen Reinigungsmodus eingestellt ist.

Installationsanleitungen

Automatische Katzentoailette Installation

1. Lufterfrischer-Flüssigkeit und Lufterfrischungsgerät (Optional)



- ① Entnehmen Sie die Lufterfrischerflasche, schrauben Sie den Deckel ab und befüllen Sie sie mit Lufterfrischerflüssigkeit.

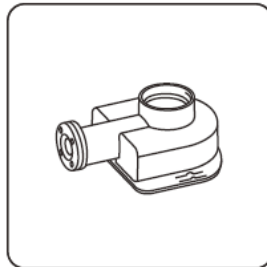

- ②. Nehmen Sie das Lufterfrischungsgerät heraus.

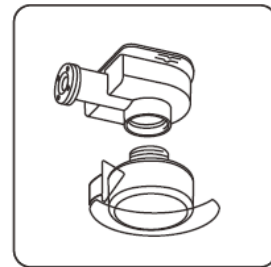

- ③. Setzen Sie die Flasche in den Lufterfrischer ein. Drücken Sie sie nach oben in das Gerät, um das Siegel zu brechen, und schrauben Sie sie dann in das Gerät. Vergewissern Sie sich, dass Sie die Flasche fest anziehen, damit sie nicht ausläuft.

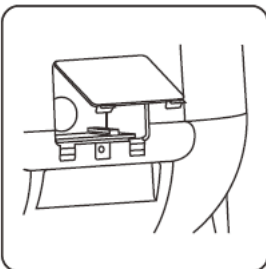

- ④. Suchen Sie die hintere Abdeckung des Geräts, drücken Sie die beiden Klammern nach oben und heben Sie dann die hintere Abdeckung nach außen, um sie zu entfernen.

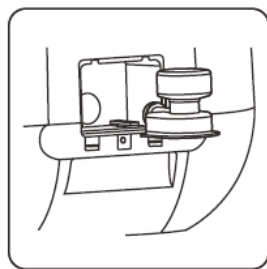

- ⑤. Richten Sie den Lufterfrischer an den Rillen aus und schieben Sie ihn in die richtige Position.

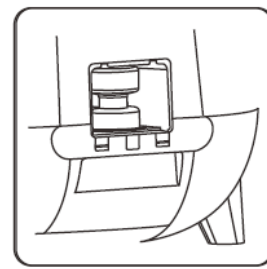

- ⑥. Bringen Sie die hintere Abdeckung wieder an.

Hinweise

Bevor Sie mit der Installation beginnen, lesen Sie die Bedienungsanleitung sorgfältig durch und vergewissern Sie sich, dass keine Komponenten fehlen und alles in gutem Zustand ist.

Installationsanleitungen

2. Wie man Katzenstreu einfüllt



- ① Nehmen Sie die obere Abdeckung vorsichtig ab.

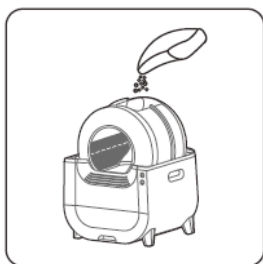

- ② Füllen Sie die empfohlene Menge an klumpender Katzenstreu durch die obere Öffnung der rotierenden Trommel ein. (In der Regel werden 4 Liter für die Ersteinrichtung empfohlen.)

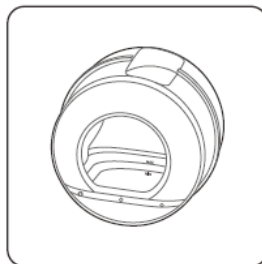

- ③ Achten Sie darauf, dass die eingefüllte Katzenstreu nicht über die maximale Messlinie (MAX) oder unter die minimale Messlinie (MIN) im Inneren der Trommel fällt.

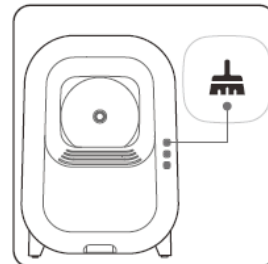

- ④ Setzen Sie die obere Abdeckung wieder auf die Katzentoilette. Doppelklicken Sie schnell auf die Reinigungstaste, um das Gewicht der Katzenstreu zu kalibrieren. Sobald die Gewichtskalibrierung abgeschlossen ist, ertönt der Summer dreimal.



Hinweise

Geeignete Katzenstreuarten: klumpende Bentonit-Katzenstreu, klumpende Mineralstreu, klumpende Soja-Katzenstreu und gemischte klumpende Streu. Alle Katzenstreuarten müssen einen Durchmesser von weniger als 3mm und eine Länge von weniger als 30 mm haben.

3. Wie man die Abfallbeutel für den Abfallbehälter verwendet

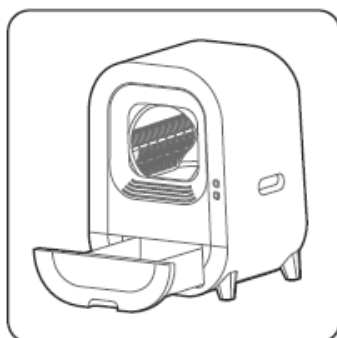

- ① Ziehen Sie den Abfallbehälter heraus.

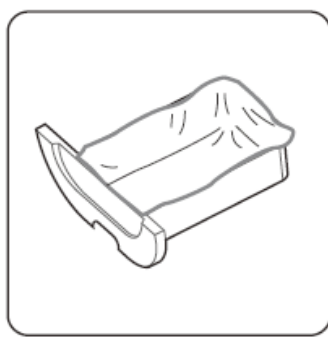

- ② Befestigen Sie den Abfallbeutel zuerst an den beiden vorderen Clips und ziehen Sie ihn dann nach hinten über die beiden hinteren Ecken. Setzen Sie den Behälter wieder in die automatische Katzentoilette.

Bedienungsanleitung

Betriebshandbuch

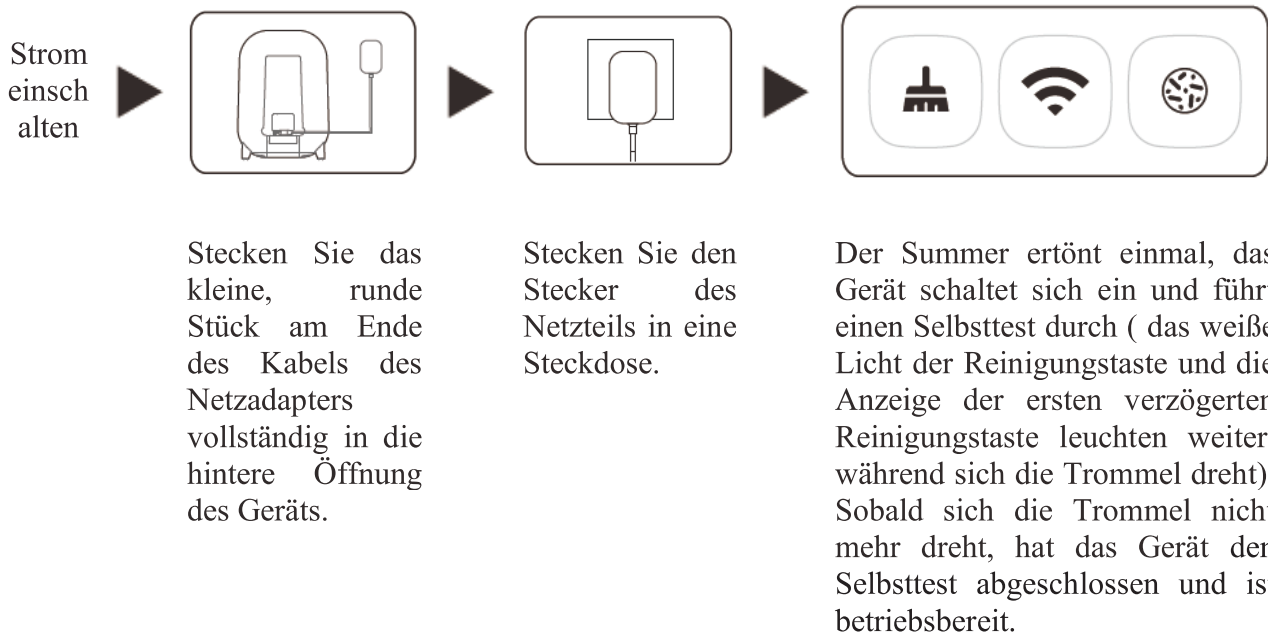

Interface Navigation

WIFI_Konfigurations-Anweisungen

- 1、 Schalten Sie das Gerät ein und aktivieren Sie das Bluetooth Ihres Telefons. Drücken Sie die  WIFI-Taste am Gerät und halten Sie sie 3 Sekunden lang gedrückt. Das obere weiße Licht neben der WIFI-Taste leuchtet auf und bleibt an.
- 2、 Scannen Sie den QR-Code unten, um die Smart Life App herunterzuladen und zu installieren.



Bedienungsanleitung

Interface Navigation

3、 Öffnen Sie die Smart Life App, klicken Sie auf die obere rechte Ecke und  wählen Sie "Gerät hinzufügen". Es gibt zwei Möglichkeiten, ein Gerät hinzuzufügen:

(01) 1. Schnelles Hinzufügen: Die App sucht automatisch nach Geräten in der Nähe, die verbunden werden können. Klicken Sie "Hinzufügen", um das Gerät hinzuzufügen und zu verbinden.

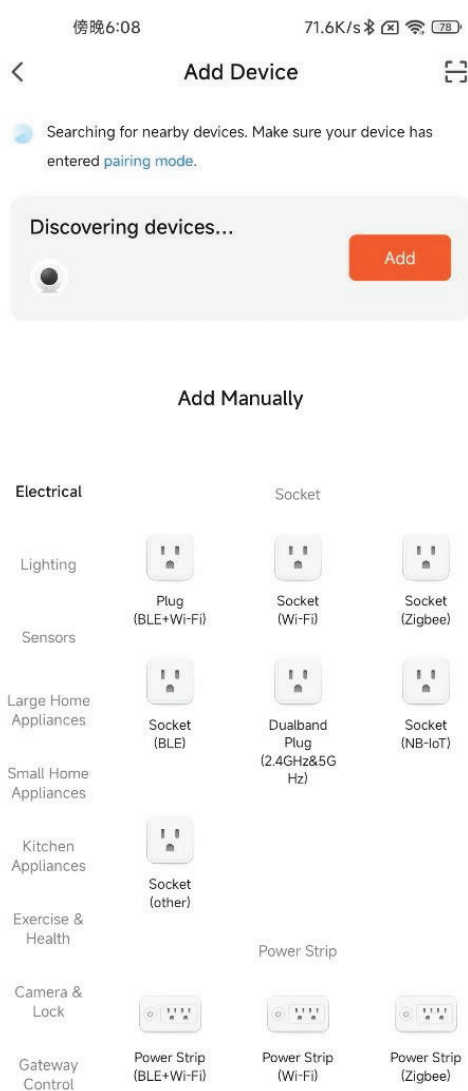
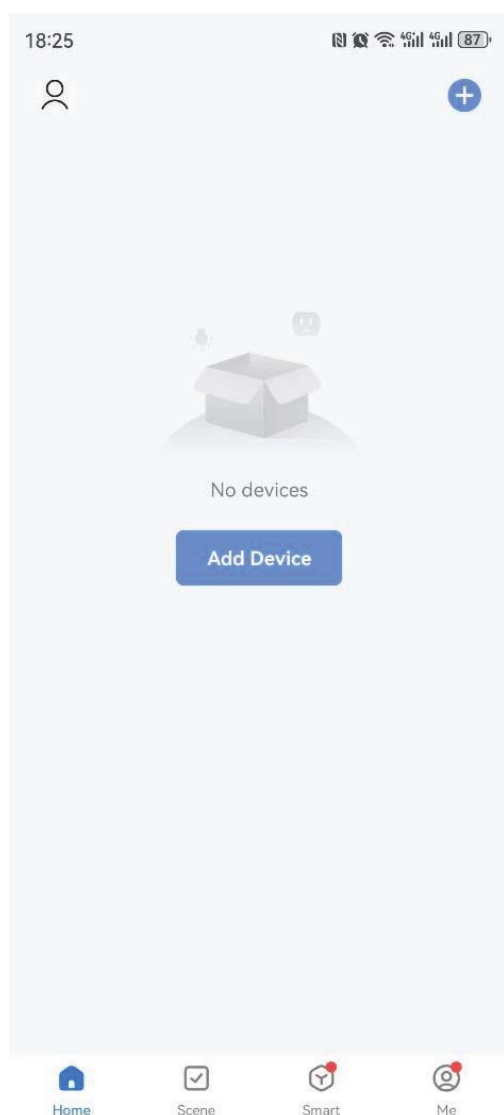

Bedienungsanleitung

Interface Navigation

(02) Manuelles Hinzufügen: Wählen Sie das Gerät aus der Liste aus und folgen Sie den Schritten, um eine Verbindung mit dem Gerät herzustellen.

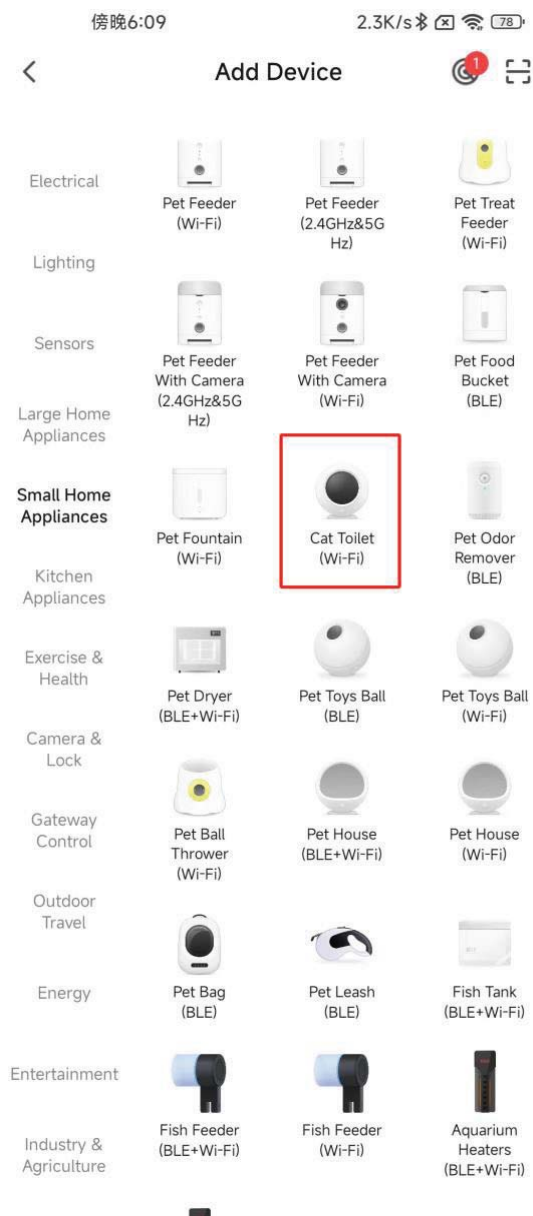

Bedienungsanleitung

Interface Navigation



Hinweise

2,4G-Geräte müssen mit einem 2,4G-WIFI-Netzwerk verbunden sein. Vergewissern Sie sich in diesem Fall, dass der Router während der Verbindung mit 2,4G betrieben wird, da sonst die Netzwerkverbindung fehlschlägt.

Die automatische Katzenttoilette (Dual-Band Wi-Fi Modell) unterstützt die Netzwerkkonfiguration sowohl im 2,4G als auch im 5G Wi-Fi Band.

- Bei Geräten, die die Netzwerkeinrichtung abgeschlossen haben, führt eine Änderung des WIFI-Benutzernamens/Passworts dazu, dass das Gerät die Verbindung trennt. Sie müssen die Verbindung des Geräts in der App trennen und dann die WIFI-Taste am Gerät 3 Sekunden lang gedrückt halten, um die Verbindung zum Netzwerk wiederherzustellen.

Bedienungsanleitung

Interface Navigation

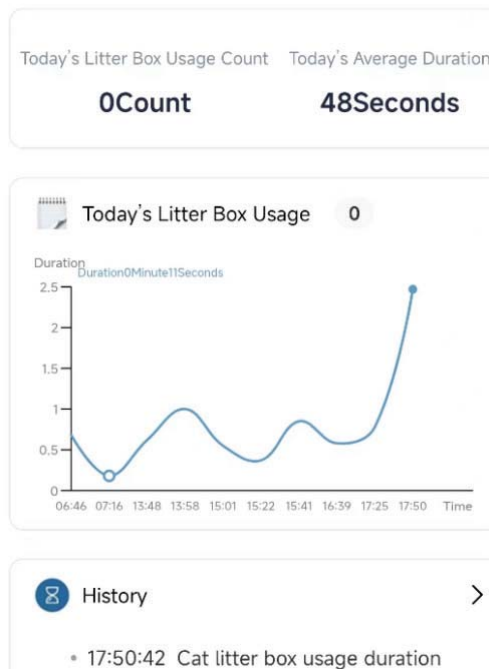
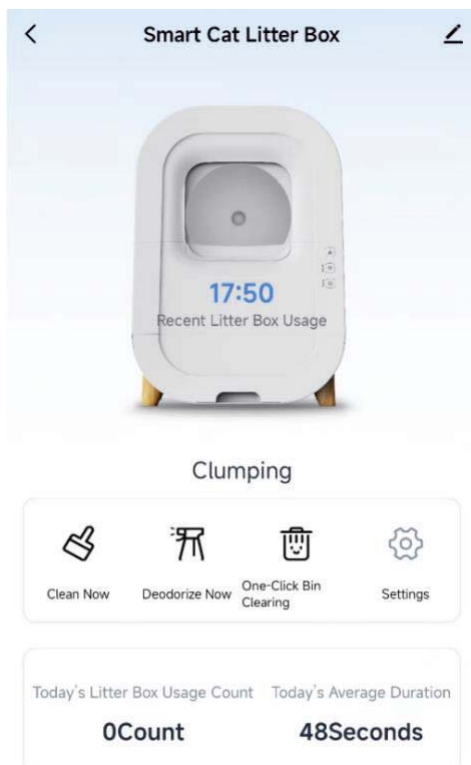

- 1 Sie können sehen, wann die Katze die Katzentoilette das letzte Mal benutzt hat.
- 2 Die Hauptseite zeigt die verfügbaren Funktionen und den aktuellen Status der automatischen Katzentoilette an.
- 3 Klicken Sie auf die Schaltfläche "Reinigen", um einen Reinigungszyklus zu starten.
- 4 Drücken Sie auf die Schaltfläche "Desodorieren", um einen Teil des Lufterfrischers in den Abfallbehälter zu sprühen.
- 5 Drücken Sie die Entfernen-Taste, um das gesamte Katzenstreu in den Abfallbehälter zu leeren.
- 6 Klicken Sie auf "Toilettenbenutzung heute", um zur Seite "Benutzung der Katzentoilette" zu gelangen.
- 7 Hier sehen Sie ein Diagramm, das anzeigt, wie oft Ihre Katze die Katzentoilette im Laufe des Tages benutzt hat, sowie die durchschnittliche Dauer.
- 8 Klicken Sie auf das Kalendersymbol in der oberen linken Ecke des Diagramms, um die Diagramme der letzten 7 Tage zu sehen.
- 9 Unterhalb des Diagramms sehen Sie eine Übersicht über die letzten Aktivitäten der automatischen Katzentoilette.

Bedienungsanleitung

Interface Navigation

Passen Sie die Einstellungen der automatischen Katzentoilette über das Einstellungs Menü an Ihre Bedürfnisse an.



- 10** Sperren und entsperren Sie die Tasten des Geräts.
- 11** Schalten Sie die Tastenbeleuchtung ein oder aus.
- 12** Schalten Sie die Tastentöne ein oder aus.
- 13** Wenn dieser Modus aktiviert ist, deaktiviert die automatische Katzentoilette seine automatische Reinigungsfunktion und die geplante Reinigungsfunktion. Benutzer können die Katzentoilette nur durch Drücken der manuellen Reinigungstaste am Gerät oder der Schaltfläche "Reinigen" in der App reinigen.
- 14** Wenn der Schlafmodus aktiviert ist, schaltet die automatische Katzentoilette die automatische Reinigungsfunktion während der eingestellten Schlafzeit ab.
- 15** Wählen Sie den Zeitpunkt und die Dauer der Schlafphase.
- 16** Stellen Sie die Klumpzeit für die Katzenstreu ein.
- 17** Stellen Sie die geplante Reinigungszeit für die Katzentoilette ein.
- 18** Werkseinstellungen wiederherstellen

Reinigung und Wartung

1. Routinewartung

‘Die mitgelieferte Lufterfrischungs-Flüssigkeit kann zur Desodorierung der Abfallschale verwendet werden.

‘Die mitgelieferten speziellen Abfallbeutel können verwendet werden, um den Abfallbehälter sauber zu halten und die Entleerung des Abfallbehälters einfach und bequem zu gestalten.



Hinweise

Reinigungs- und Wartungsarbeiten sind nicht von der Garantie abgedeckt

Reinigung und Wartung

2. Katzenstreu-Ersatz

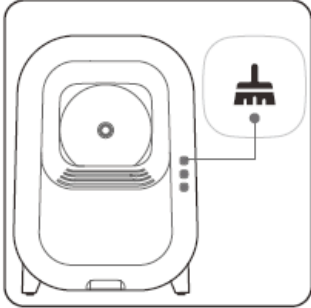

① Halten Sie die Reinigungstaste 3 Sekunden lang gedrückt. Der Summer ertönt einmal und aktiviert die Katzenstreu-Entleerungsfunktion.

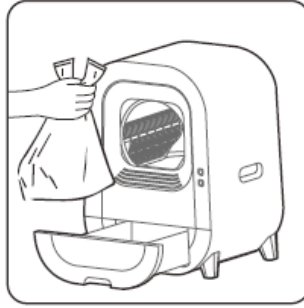

② Ziehen Sie die Abfallschale heraus und ersetzen Sie den Abfallbeutel (mit Katzenstreu gefüllt) durch einen neuen (leeren).

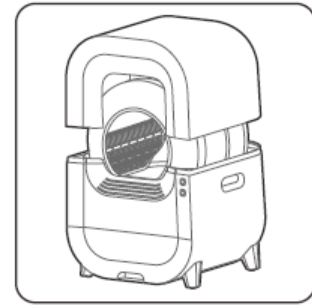

③ Heben Sie die obere Abdeckung vorsichtig an, um sie zu entfernen.



④ Schütten Sie eine geeignete Menge Katzenstreu durch die Öffnung oben an der rotierenden Trommel. Achten Sie darauf, dass die eingefüllte Katzenstreu nicht über die maximale Messlinie (MAX) oder unter die minimale Messlinie (MIN) im Inneren der Trommel fällt.

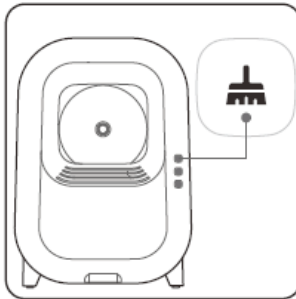

⑤ Setzen Sie die obere Abdeckung wieder auf die Katzentoilette. Doppelklicken Sie schnell auf die Reinigungstaste, um das Gewicht der Katzenstreu zu kalibrieren. Sobald die Gewichtskalibrierung abgeschlossen ist, ertönt der Summer dreimal.

Reinigung und Wartung

Reinigung des Abfallbehälters, der Drehtrommel, der Einklemmschutzrohre und Austausch der Lufterfrischerflüssigkeit

(1) Wie man den Abfallbehälter reinigt

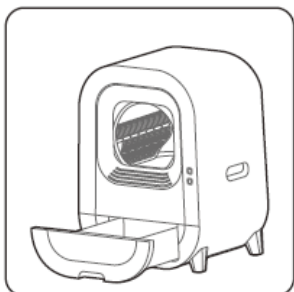

① Ziehen Sie den Abfallbehälter heraus.

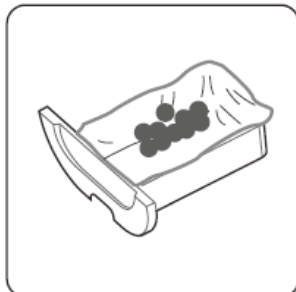

② Nehmen Sie den Abfallbeutel heraus, und ziehen Sie den Kordelzug fest, um den Beutel zu verschließen.

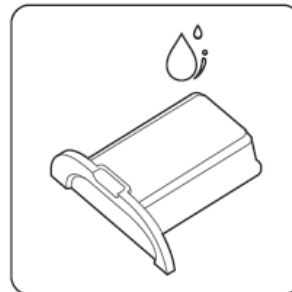

③ Der Abfallbehälter kann mit sauberem Wasser ausgespült werden. Setzen Sie nach dem Trocknen einen neuen Abfallbeutel ein, bevor Sie die Schale wieder in die automatische Katzentoailette stellen.

(2) Wie man die Drehtrommel reinigt

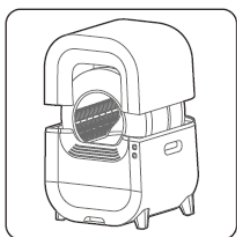

① Heben Sie die obere Abdeckung an und nehmen Sie sie ab.

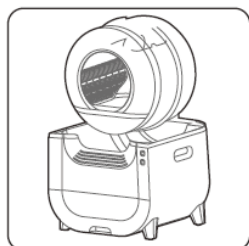

② Heben Sie die rotierende Trommel an und nehmen Sie sie heraus.

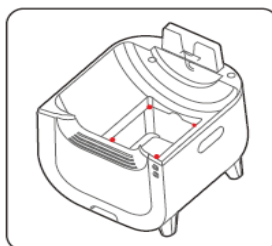

③ Wischen Sie das Innere des Geräts mit einem trockenen Handtuch ab und achten Sie besonders auf die Einklemmschutzrohre in den vier Ecken.

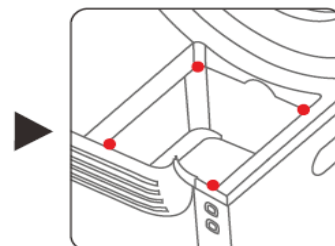

(Hier sind die Stellen, an denen sich die Einklemmschutzrohre befinden)

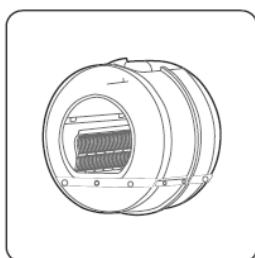

④ Suchen Sie das Sieb in der Drehtrommel und heben Sie es vom Sockel ab, um es herauszunehmen.

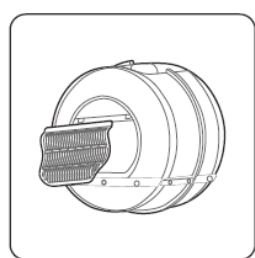

⑤ Entfernen Sie das Sieb aus der Drehtrommel.



⑥ Die Drehtrommel kann vorsichtig mit sauberem Wasser gewaschen werden, aber vermeiden Sie es, das Antihaf-Pad abzuschrubben.



⑦ Reinigen Sie das Sieb separat mit Wasser und lassen Sie es trocknen, bevor Sie es wieder einbauen.

Reinigung und Wartung

3. Wie man die Flüssigkeitsflasche für den Lufterfrischer auswechselt

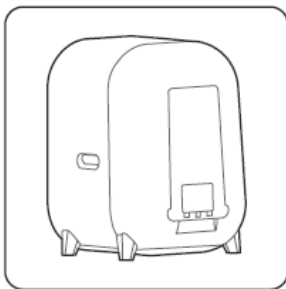

- ① Ziehen Sie den Netzstecker des Geräts, suchen Sie die hintere Abdeckung auf der Rückseite des Geräts und nehmen Sie sie ab.

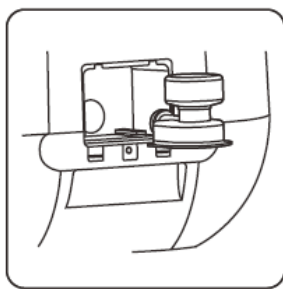

- ② Fassen Sie den Lufterfrischer unten an und ziehen Sie ihn vorsichtig nach außen, um ihn zu entfernen.

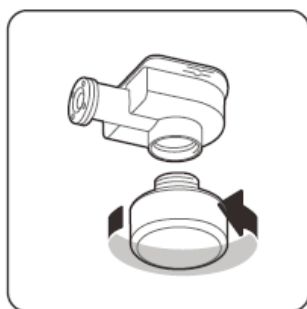

- ③ Drehen Sie die Lufterfrischerflasche, um sie aus dem Gerät zu lösen. Füllen Sie sie dann mit Lufterfrischungsflüssigkeit.

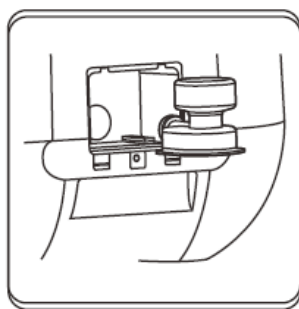

- ④ Richten Sie den Lufterfrischer an den Rillen aus und schieben Sie ihn in die richtige Position.

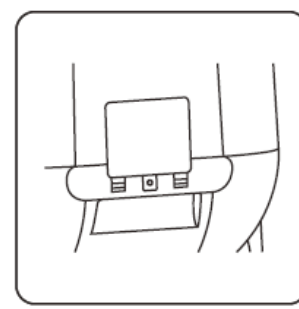

- ⑤ Bringen Sie die hintere Abdeckung wieder an.

Vorsichtsmaßnahmen



Hinweise

Bevor Sie mit der Installation beginnen, lesen Sie die Bedienungsanleitung sorgfältig durch und vergewissern Sie sich, dass keine Komponenten fehlen und alles in gutem Zustand ist.

⊘ Beschränkungen



Nicht in direkter
Sonne aufstellen



Fernhalten von brennbaren
Materialien



Fernhalten von
feuchten Räumen



Berühren Sie das
Gerät nicht mit
feuchten Händen

- Stellen Sie das Gerät auf eine ebene Fläche in einem kühlen, trockenen Raum. Setzen Sie das Gerät nicht starker Sonneneinstrahlung aus, da dies zu einer Abnutzung der Gerätekomponenten führen kann. Erlauben Sie Kindern nicht, das Gerät zu bedienen, zu berühren, sich ihm zu nähern oder darauf zu klettern. Kinder und Personen mit geistigen Behinderungen sollten das Gerät nur unter Aufsicht einer Aufsichtsperson benutzen.
- Bitte verwenden Sie kein Benzin oder andere organische Lösungen zum Abwischen des Gerätekörpers. Es ist strengstens verboten, das Gerät abzuspülen oder in Wasser zu tauchen..
- Die Maschine darf nicht mit brennbaren oder explosiven Materialien in Berührung kommen oder in deren Nähe aufgestellt werden.
- Um Strom zu sparen, trennen Sie das Gerät vom Stromnetz, wenn es längere Zeit nicht benutzt wird, und entfernen Sie die Streureste aus dem Behälter.
- Das Gerät muss vor dem Gebrauch fest installiert werden.
- Verwenden Sie keinen Step-up-Transformator mit diesem Gerät.
- Verwenden Sie dieses Gerät nicht in einem Schrank oder an einem Ort, an dem Wasser versprüht wird.
- Halten Sie das Gerät mindestens 10 cm von der Wand entfernt. Stellen Sie keine Gegenstände auf, unter oder um das Gerät herum ab.
- Stellen Sie dieses Gerät immer nur auf eine saubere, flache und harte Oberfläche.

! Obligatorisch



Fachleute
erforderlich

- Es ist strengstens verboten, das Netzkabel zu verlängern. Dies ist eine Sicherheitsmaßnahme, um Brände zu vermeiden.
- Wenn das Netzkabel beschädigt wird, muss es von einem Fachmann des Herstellers, der Wartungsabteilung oder einer ähnlichen Stelle ersetzt werden, um Gefahren zu vermeiden.

⚠ SICHERHEITSHINWEISE

- Ziehen Sie beim Trennen der Stromversorgung nicht direkt am Netzkabel, da dieses sonst brechen könnte.
- Stellen Sie keine entflammenden oder flüchtigen Substanzen in der Nähe des Geräts ab.
- Gehen Sie beim Transport und beim Be- und Entladen vorsichtig vor, um eine Beschädigung des Geräts und seines Zubehörs zu vermeiden.
- Es ist verboten, das Gerät im Freien aufzustellen. Es sollte in einem gut belüfteten, trockenen Innenraum mit einer Temperatur von 4-40 °C und einer relativen Luftfeuchtigkeit von unter 90% aufgestellt werden, in dem keine korrosiven Gase vorhanden sind. Wenn die Umgebungstemperatur auf 0°C sinkt, sollte die Lufterfrischerflüssigkeit rechtzeitig abgelassen werden, um zu verhindern, dass sie einfriert und das Gerät beschädigt.
- Bitte verwenden Sie nur die in dieser Anleitung angegebenen Katzenstreuarten für dieses Produkt. Leeren Sie nach dem Ausschalten des Geräts die Katzenstreu in der Trommel und im Abfallbehälter aus.
- Bitte halten Sie das Netzkabel sauber und berühren Sie es nicht mit nassen Händen. Beim Drehen der Trommel können leichte Vibrationen und Geräusche auftreten, das ist normal.
- Halten Sie das Gerät von feuchten oder staubigen Bereichen fern, da dies zu Schäden am Stromkreis führen kann.
- Halten Sie das Gerät von stark magnetischen Geräten fern, da diese einen Brand, eine Beschädigung des Produkts oder eine Fehlfunktion des Stromkreises verursachen können.
- Wenn Sie das Gerät an einen anderen Ort transportieren, gehen Sie vorsichtig damit um und ziehen Sie es nicht.
- Stellen Sie keine Gegenstände auf das Gerät, da dies den normalen Betrieb beeinträchtigen kann.
- Dieses Produkt ist nur für die Verwendung mit dem von unserem Unternehmen gelieferten Zubehör geeignet.

Produkt-Parameter

Die folgenden Parameter können sich aufgrund von Produktänderungen ändern. Genaue Informationen entnehmen Sie bitte dem Typenschild des Produkts. Es wird empfohlen, das Gerät in einer Umgebung mit einer Temperatur von 4~40°C zu verwenden. Die Umgebungstemperatur darf nicht unter 2°C liegen, andernfalls kann die Flüssigkeit des Lufterfrischers gefrieren und das Produkt beschädigen.

Modell	
Nennspannung	12V
Nennleistung	8,5W
Volumen der rotierenden Trommel	60L
Produktabmessungen	504X530X712mm
Abmessungen der Produktverpackung	565X600X840mm