



ZHENGZHOU YSAIR TECHNOLOGY CO.,LTD
Add: ROOM 709,SANJIANG BUILDING,NO.170 NANYANG ROAD,
HUIJI DISTRICT,ZHENGZHOU HENAN CHINA

Facebook: [facebook.com/Retekess](https://www.facebook.com/Retekess)
E-mail: support@retekess.com
Web: www.retekess.com



MADE IN CHINA

RETEKESS

TD175

USER'S MANUAL
Guest Paging System

CONTENTS

Functional Diagram-----	01
Specification-----	01
Instructions-----	02
Function Setting-----	05
WARNING-----	06
Guarantee-----	41
DE(09-16)	
FR(17-24)	
IT(25-32)	
ES(33-40)	

EU Importer
 Name: Germany Retevis Technology GmbH
 Address: Uetzenacker 29,38176 wendeburg

Functional Diagram

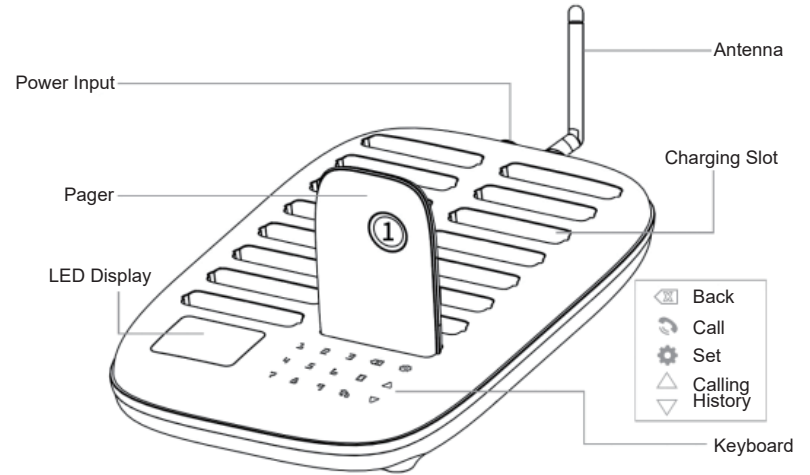

Specification

Transmitter		Pager	
Operating Voltage	DC12V/2A	Battery	Li-ion 3.7V 200mAh
Frequency	433.92MHz	Frequency	433.92MHz
Transmit Power	+33dBm (2000mW)	Standby Current	<12mA
Standby Current	50mA	Standby Duration	15h
Modulation Type	OOK	Sensitivity	-108dBm
Charging Pagers	16pcs	Max Distance	500m
Max Capacity	998pcs	Prompt Mode	Vibrate/Beep/Flash
Keyboard Type	Touching Pad	Prompt Time	1-999s
Material	ABS	Material	ABS
Dimensions	234*143*31mm	Dimensions	95*51*11mm

Note: The above parameters are measured in the laboratory environment, the actual value will vary due to product life and use environment

Instructions

1. Before Using

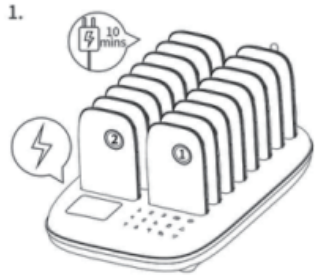

Please charge the pagers for more than 10 minutes before



The charging indicator flashes quickly during charging and stays on when fully charged

2. Pairing Operation (F1)

On the charging mode

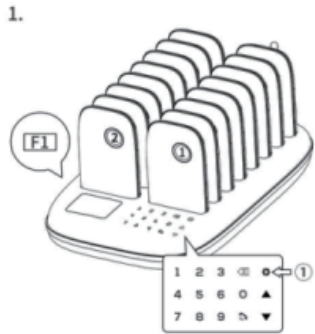

Press [Set] key to enter setting mode, the F1 is shown on display.

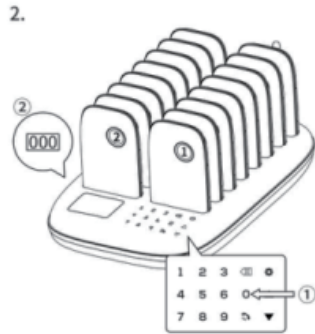

Press [Call] key to enter the pairing mode, the charging indicators on pagers will turn off, and other indicators will turn on. 000 shows on the display

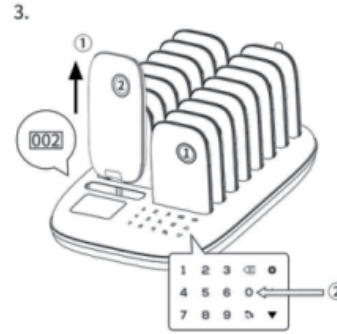

Remove a pager from the charging slot, and enter a desired number (1-998) through the keyboard within 10s

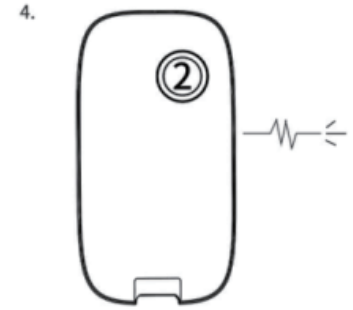

Press [Call] key to confirm, the pager beeps, pairing is done

Note: 1) Repeat above steps (3 and 4) to pair other pagers
2) Press[Back] key twice to exit the setting mode

3. Call Pager

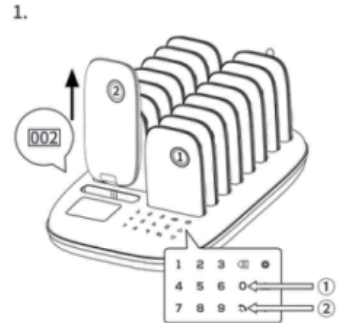

Enter the desired number, then press [Call] key to confirm

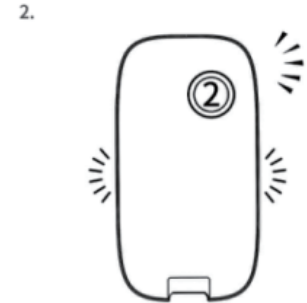

the corresponding pager will beep, vibrate and flash.

3.

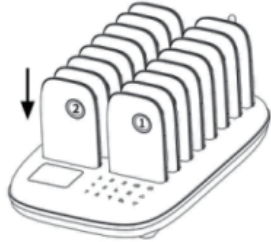

The pager will stop beeping/vibrating/flashing when you put it back into the charging slot

4. Turn Off Pagers

1.

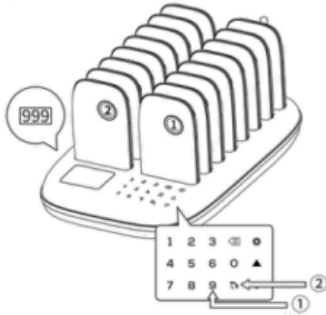

Enter 999 in the Call Mode(000), press [Call] key, all the charging pagers will be off. All charging indicators will turn off for 5 seconds, and then light up again to indicate the charging status.

2.

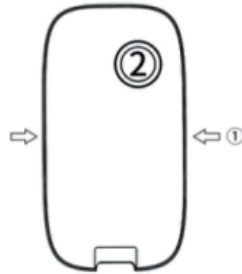

If you remove the pagers from the charging slots or disconnect the power, all indicators of the pagers will turn off. **Note:1)** If you need to turn on the pagers, insert them into the charging slots and connect the transmitter to the power source. **2)** This instruction is invalid to the pagers that are not being charged

Function Settings

Code	Transmitter	Function	Operation
F1		Pairing	Please refer to the above "Paring Operation"
F2	000	Keyboard prompt mode: Mute	A. Press [Set] key to enter setting mode, the F1 is shown on display B. Press "△" key, F2 is shown on the display C. Press [Call] key to enter the sub-menu D. Press △ or ▽ key to select 000 E. Press [Call] key to confirm
	001	Keyboard prompt mode: Beep	A. Press [Set] key to enter setting mode, the F1 is shown on display B. Press "△" key, F2 is shown on the display C. Press [Call] key to enter the sub-menu D. Press △ or ▽ key to select 001 E. Press [Call] key to confirm
	002	Keyboard prompt mode: Vibrate	A. Press [Set] key to enter setting mode, the F1 is shown on display B. Press "△" key, F2 is shown on the display C. Press [Call] key to enter the sub-menu D. Press △ or ▽ key to select 002 E. Press [Call] key to confirm
	003	Keyboard prompt mode: Beep and Vibrate	A. Press [Set] key to enter setting mode, the F1 is shown on display B. Press "△" key, F2 is shown on the display C. Press [Call] key to enter the sub-menu D. Press △ or ▽ key to select 003 E. Press [Call] key to confirm
	004	Pager prompt mode: Beep	A. Press [Set] key to enter setting mode, the F1 is shown on display B. Press "△" key, F2 is shown on the display C. Press [Call] key to enter the sub-menu D. Press △ or ▽ key to select 004 E. Press [Call] key to confirm
	005	Pager prompt mode: Vibrate	A. Press [Set] key to enter setting mode, the F1 is shown on display B. Press "△" key, F2 is shown on the display C. Press [Call] key to enter the sub-menu D. Press △ or ▽ key to select 005 E. Press [Call] key to confirm
	006	Pager prompt mode: Flash	A. Press [Set] key to enter setting mode, the F1 is shown on display B. Press "△" key, F2 is shown on the display C. Press [Call] key to enter the sub-menu D. Press △ or ▽ key to select 006 E. Press [Call] key to confirm
	007	Pager prompt mode: Beep and Vibrate	A. Press [Set] key to enter setting mode, the F1 is shown on display B. Press "△" key, F2 is shown on the display C. Press [Call] key to enter the sub-menu D. Press △ or ▽ key to select 007 E. Press [Call] key to confirm
	008	Pager prompt mode: Vibrate and Flash	A. Press [Set] key to enter setting mode, the F1 is shown on display B. Press "△" key, F2 is shown on the display C. Press [Call] key to enter the sub-menu D. Press △ or ▽ key to select 008 E. Press [Call] key to confirm
	009	Pager prompt mode: Beep and Flash	A. Press [Set] key to enter setting mode, the F1 is shown on display B. Press "△" key, F2 is shown on the display C. Press [Call] key to enter the sub-menu D. Press △ or ▽ key to select 009 E. Press [Call] key to confirm
010	Pager prompt mode: Beep and Vibrate and Flash	A. Press [Set] key to enter setting mode, the F1 is shown on display B. Press "△" key, F2 is shown on the display C. Press [Call] key to enter the sub-menu D. Press △ or ▽ key to select 010 E. Press [Call] key to confirm	
F3		Pager prompt time	On the charging mode A. Press [Set] key to enter setting mode, the F1 is shown on display B. Press "△" key twice, F3 is shown on the display C. Press [Call] key to enter the sub-menu D. Enter the desired prompt time (1-999S) through the keyboard E. Press [Call] key to confirm
F4		Transmitter ID Setting	A. Press [Set] key to enter setting mode, the F1 is shown on display B. Press "△" key 3 times, F4 is shown on the display C. Press [Call] key to enter the sub-menu D. Enter the desired transmitter ID (1-999) through the keyboard E. Press [Call] key to confirm

Note:1.[Back] key: Press the [Back] key to return to the previous menu, or cancel the input content.

2.[Calling History] key: It can be checked 10 recent called number by pressing △/▽ key in the call mode. The showing number on the display can be re-called by pressing [Call] key. It is the Page key in function setting mode.

3.After entering F2, the command can only be selected by the page key

RF ENERGY EXPOSURE AND PRODUCT SAFETY GUIDE



Before using this radio, read this guide which contains important operating instructions for safe usage and rf energy awareness and control for compliance with applicable standards and regulations.

This radio uses electromagnetic energy in the radio frequency (RF) spectrum to provide communications between two or more users over a distance. RF energy, which when used improperly, can cause biological damage.

All Reteless radios are designed, manufactured, and tested to ensure they meet government-established RF exposure levels. In addition, manufacturers also recommend specific operating instructions to users of the radios. These instructions are important because they inform users about RF energy exposure and provide simple procedures on how to control it.

Please refer to the following websites for more information on what RF energy exposure is and how to control your exposure to assure compliance with established RF exposure limits: <http://www.who.int/en/>

Local Government Regulations

When radios are used as a consequence of employment, the Local Government Regulations requires users to be fully aware of and able to control their exposure to meet occupational requirements. Exposure awareness can be facilitated by the use of a product label directing users to specific user awareness information. Your Reteless radio has a RF Exposure Product Label. Also, your Reteless user manual, or separate safety booklet includes information and operating instructions required to control your RF exposure and to satisfy compliance requirements.

Radio License (if appropriate)

Governments keep the radios in classification, business radios operate on radio frequencies that are regulated by the local radio management departments (FCC, ISED, OFCOM, ANFR, BFTK, Bundesnetzagentur...). To transmit on these frequencies, you are required to have a license issued by them. The detailed classification and the use of your radios, please contact the local government radio management departments.

Use of this radio outside the country where it was intended to be distributed is subject to government regulations and may be prohibited.

Unauthorized modification and adjustment

Changes or modifications not expressly approved by the party responsible for compliance may void the user's authority granted by the local government radio management departments to operate this radio and should not be made. To comply with the corresponding requirements, transmitter adjustments should be made only by or under the supervision of a person certified as technically qualified to perform transmitter maintenance and repairs in the private land mobile and fixed services as certified by an organization representative of the user of those services.

Replacement of any transmitter component (crystal, semiconductor, etc.) not authorized by the local government radio management departments equipment authorization for this radio could violate the rules.

FCC Requirements:

*This device complies with part 15 of the FCC Rules. Operation is subject to the following two conditions:

- (1) This device may not cause harmful interference, and
 - (2) This device must accept any interference received, including interference that may cause undesired operation.
- *(If applicable) This equipment has been tested and found to comply with the limits for a Class B digital device, pursuant to Part 15 of the FCC Rules. These limits are designed to provide reasonable protection against harmful interference in a residential installation.

This equipment generates uses and can radiate radio frequency energy and, if not installed and used in accordance with the instructions, may cause harmful interference to radio communications. However, there is no guarantee that interference will not occur in a particular installation. If this equipment does cause harmful interference to radio or television reception, which can be determined by turning the equipment off and on, the user is encouraged to try to correct the interference by one or more of the following measures:

- Reorient or relocate the receiving antenna.
- Increase the separation between the equipment and receiver.
- Connect the equipment into an outlet on a circuit different from that to which the receiver is connected.

-- Consult the dealer or an experienced radio/TV technician for help.

CE Requirements:

*(Simple EU declaration of conformity) Henan Eshow Electronic Commerce Co.,Ltd declares that the radio equipment type is in compliance with the essential requirements and other relevant provisions of RED Directive 2014/53/EU and the ROHS Directive 2011/65/EU and the WEEE Directive 2012/19/EU; the full text of the EU declaration of conformity is available at the following internet address: www.retekess.com.

*Disposal

The crossed-out wheeled-bin symbol on your product, literature, or packaging reminds you that in the European Union, all electrical and electronic products, batteries, and accumulators (rechargeable batteries) must be taken to designated collection locations at the end of their working life. Do not dispose of these products as unsorted municipal waste. Dispose of them according to the laws in your area.



IC Requirements:

Licence-exempt radio apparatus

This device contains licence-exempt transmitter(s)/receiver(s) that comply with Innovation, Science and Economic Development Canada's licence-exempt RSS(s). Operation is subject to the following two conditions:

- (1) This device may not cause interference.
- (2) This device must accept any interference, including interference that may cause undesired operation of the device.

Le présent appareil est conforme aux CNR d'Industrie Canada applicables aux appareils radio exempts de licence. L'exploitation est autorisée aux deux conditions suivantes :

- (1) l'appareil ne doit pas produire de brouillage;
- (2) l'utilisateur de l'appareil doit accepter tout brouillage radioélectrique subi, même si le brouillage est susceptible d'en compromettre le fonctionnement.

RF Exposure Information (if appropriate)

*DO NOT operate the radio without a proper antenna attached, as this may damage the radio and may also cause you to exceed RF exposure limits. A proper antenna is the antenna supplied with this radio by the manufacturer or an antenna specifically authorized by the manufacturer for use with this radio, and the antenna gain shall not exceed the specified gain by the manufacturer declared.

*DO NOT transmit for more than 50% of total radio use time, more than 50% of the time can cause RF exposure compliance requirements to be exceeded.

*During transmissions, your radio generates RF energy that can possibly cause interference with other devices or systems. To avoid such interference, turn off the radio in areas where signs are posted to do so.

*The device complies with RF specifications when the device used at 5mm from your body. Third-party belt-clips, holsters, and similar accessories used by this device should not contain any metallic components. Body-worn accessories that do not meet these requirements may not comply with RF exposure requirements and should be avoided.

*DO NOT operate the transmitter in areas that are sensitive to electromagnetic radiation such as hospitals, aircraft, and blasting sites.

Avoid Choking Hazard



Small Parts. Not for children under 3 years.

FCC Radiation Exposure Statement:

This equipment complies with FCC radiation exposure limits set forth for an uncontrolled environment. This equipment should be installed and operated with minimum distance 20cm between the radiator & your body.

Protect your hearing:



- Use the lowest volume necessary to do your job.
 - Turn up the volume only if you are in noisy surroundings.
 - Turn down the volume before adding headset or earpiece.
 - Limit the amount of time you use headsets or earpieces at high volume.
 - When using the radio without a headset or earpiece, do not place the radio's speaker directly against your ear
 - Use careful with the earphone maybe possible excessive sound pressure from earphones and headphones can cause hearing loss
- NOTE: Exposure to loud noises from any source for extended periods of time may temporarily or permanently affect your hearing. The louder the radio's volume, the



ess time is required before your hearing could be affected. Hearing damage from loud noise is sometimes undetectable at first and can have a cumulative effect.

Approved Accessories



•This radio meets the RF exposure guidelines when used with the ReteKess accessories supplied or designated for the product. Use of other accessories may not ensure compliance with the RF exposure guidelines and may violate regulations.

•For a list of ReteKess-approved accessories for your radio model, visit the following website:
<http://www.Retekess.com>

Funktionsschema

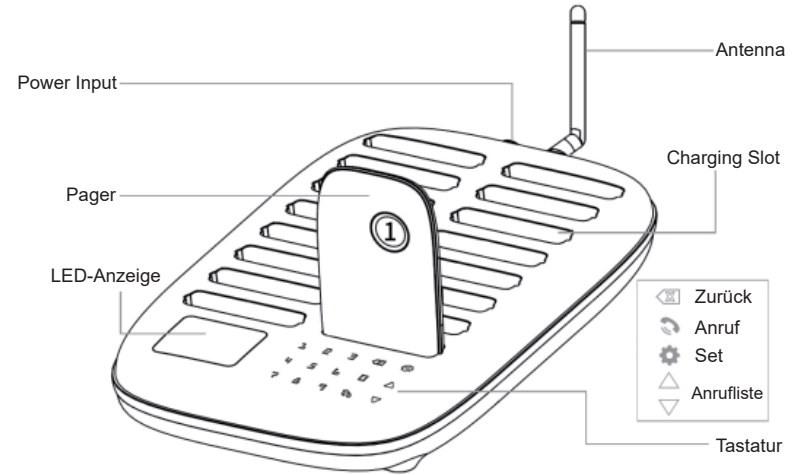

Spezifikation

Sender		Piepser	
Betriebsspannung	DC12V/2A	Batterie	Li-ion 3.7V 200mAh
Frequenz	433.92MHz	Frequenz	433.92MHz
Sendeleistung	+33dBm (2000mW)	Standby-Strom	<12mA
Standby-Strom	50mA	Standby-Dauer	15h
Modulationstyp	OOK	Empfindlichkeit	-108dBm
Pager aufladen	16pcs	Maximale Entfernung	500m
Maximale Kapazität	998pcs	Eingabeaufforderungsmodus	Vibrieren/Piepton/Blinken
Tastaturtyp	Touch-Pad	Prompte Zeit	1-999s
Material	ABS	Material	ABS
Dimensionen	234*143*31mm	Dimensionen	95*51*11mm

Hinweis: Die oben genannten Parameter werden in der Laborumgebung gemessen, der tatsächliche Wert variiert aufgrund der Produktlebensdauer und der Verwendungsumgebung

Anweisungen

1. Vor der Verwendung

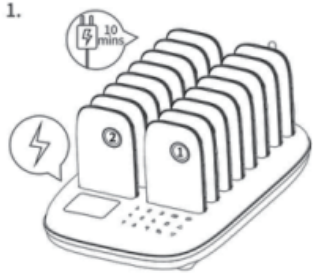

Bitte laden Sie die Pager für mehr als 10 Minuten auf, bevor Sie sie verwenden



Die Ladeanzeige blinkt schnell während des Ladevorgangs und bleibt eingeschaltet, wenn sie vollständig aufgeladen ist.

2. Paring-Vorgang (F1)

Im Lademodus

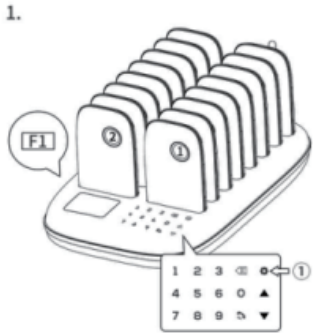

Drücken Sie die [Set] -Taste, um in den Einstellungsmodus zu wechseln, die F1 wird auf dem Display angezeigt

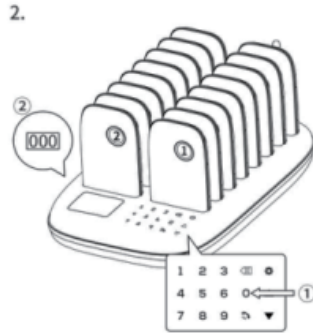

Drücken Sie die [Anruf]-Taste, um in den Paring-Modus zu gelangen, die Ladeanzeigen auf Pagnern werden ausgeschaltet und andere Indikatoren werden eingeschaltet.
000 Shows auf dem Display

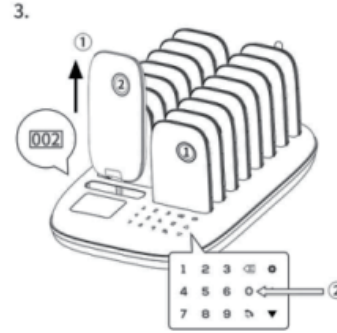

Entfernen Sie einen Pager aus dem Ladesteckplatz und geben Sie innerhalb von 10 Sekunden eine gewünschte Zahl (1-998) über die Tastatur ein.

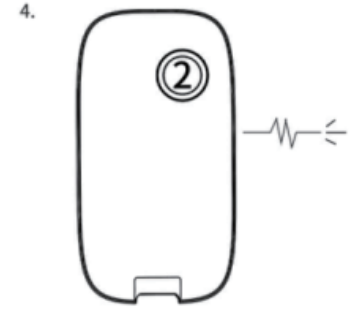

Drücken Sie die [Call] -Taste, um zu bestätigen, der Pager piept, das Parsen ist abgeschlossen
1) Wiederholen Sie die obigen Schritte (C und D), um andere Pager zu koppeln
2) Drücken Sie zweimal die [Zurück]-Taste, um den Einstellungsmodus zu beenden

3. Pager anrufen

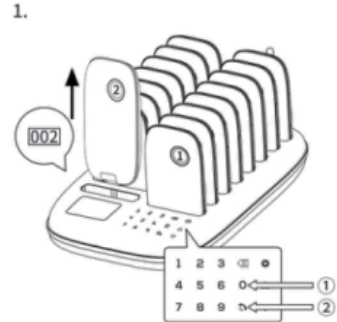

Geben Sie die gewünschte Nummer ein und drücken Sie dann die [Anruf] -Taste

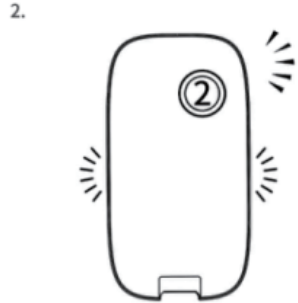

um zu bestätigen, dass der entsprechende Pager piept, vibriert und blinkt.

3.

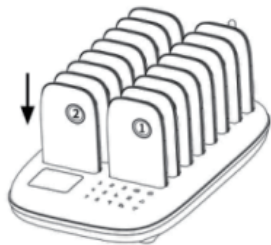

Der Pager hört auf zu piepen / zu vibrieren / blinken, wenn Sie ihn wieder in den Ladeschlitz stecken.

4. Pager ausschalten

1.

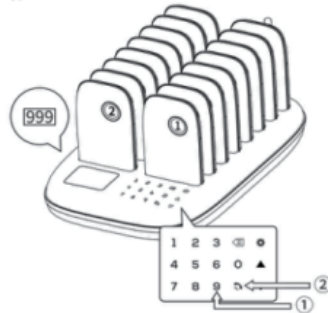

Geben Sie 999 in den Anrufmodus (000) ein, drücken Sie die [Anruf]-Taste, alle Ladeseiten sind ausgeschaltet. Alle Ladeanzeigen schalten sich für 5 Sekunden aus und leuchten dann wieder auf, um den Ladestatus anzuzeigen.

2.

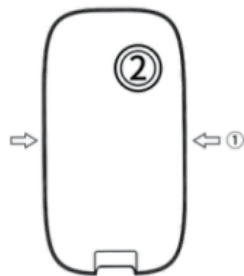

Wenn Sie die Pager aus den Ladesteckplätzen entfernen oder die Stromversorgung trennen, werden alle Anzeigen der Pager ausgeschaltet. **Hinweis:** 1) Wenn Sie die Pager einschalten müssen, stecken Sie sie in die Ladesteckplätze und schließen Sie den Sender an die Stromquelle an. 2) Diese Anweisung ist für die Pager ungültig, die nicht in Rechnung gestellt werden.

Function Settings

Code	Befehl	Function	Operation
F1		Paarung	Please refer to the above "Pairing Operation"
F2	000	Tastatureingabeaufforderungsmodus: Stummschaltung	A. Drücken Sie die [Set]-Taste, um in den Einstellungsmodus zu wechseln, die F1 wird auf dem Display angezeigt B. Drücken Sie die Taste "←", F2 wird auf dem Display angezeigt C. Drücken Sie die [Anruf]-Taste, um das Untermenü aufzurufen D. Drücken Sie die Taste △ oder ▽, um 000 auszuwählen E. Drücken Sie zur Bestätigung die Taste [Anruf]
	001	Tastatureingabeaufforderungsmodus: Signalton	A. Drücken Sie die [Set]-Taste, um in den Einstellungsmodus zu wechseln, die F1 wird auf dem Display angezeigt B. Drücken Sie die Taste "←", F2 wird auf dem Display angezeigt C. Drücken Sie die [Anruf]-Taste, um das Untermenü aufzurufen D. Drücken Sie die Taste △ oder ▽, um 001 auszuwählen E. Drücken Sie zur Bestätigung die Taste [Anruf]
	002	Tastatureingabeaufforderungsmodus: Signalton	A. Drücken Sie die [Set]-Taste, um in den Einstellungsmodus zu wechseln, die F1 wird auf dem Display angezeigt B. Drücken Sie die Taste "←", F2 wird auf dem Display angezeigt C. Drücken Sie die [Anruf]-Taste, um das Untermenü aufzurufen D. Drücken Sie die Taste △ oder ▽, um 002 auszuwählen E. Drücken Sie zur Bestätigung die Taste [Anruf]
	003	Tastatureingabeaufforderungsmodus: Piepton und Vibration	A. Drücken Sie die [Set]-Taste, um in den Einstellungsmodus zu wechseln, die F1 wird auf dem Display angezeigt B. Drücken Sie die Taste "←", F2 wird auf dem Display angezeigt C. Drücken Sie die [Anruf]-Taste, um das Untermenü aufzurufen D. Drücken Sie die Taste △ oder ▽, um 003 auszuwählen E. Drücken Sie zur Bestätigung die Taste [Anruf]
	004	Pager-Eingabeaufforderungsmodus: Piepsen	A. Drücken Sie die [Set]-Taste, um in den Einstellungsmodus zu wechseln, die F1 wird auf dem Display angezeigt B. Drücken Sie die Taste "←", F2 wird auf dem Display angezeigt C. Drücken Sie die [Anruf]-Taste, um das Untermenü aufzurufen D. Drücken Sie die Taste △ oder ▽, um 004 auszuwählen E. Drücken Sie zur Bestätigung die Taste [Anruf]
	005	Pager-Eingabeaufforderungsmodus: Vibrieren	A. Drücken Sie die [Set]-Taste, um in den Einstellungsmodus zu wechseln, die F1 wird auf dem Display angezeigt B. Drücken Sie die Taste "←", F2 wird auf dem Display angezeigt C. Drücken Sie die [Anruf]-Taste, um das Untermenü aufzurufen D. Drücken Sie die Taste △ oder ▽, um 005 auszuwählen E. Drücken Sie zur Bestätigung die Taste [Anruf]
	006	Pager-Eingabeaufforderungsmodus: Blitz	A. Drücken Sie die [Set]-Taste, um in den Einstellungsmodus zu wechseln, die F1 wird auf dem Display angezeigt B. Drücken Sie die Taste "←", F2 wird auf dem Display angezeigt C. Drücken Sie die [Anruf]-Taste, um das Untermenü aufzurufen D. Drücken Sie die Taste △ oder ▽, um 006 auszuwählen E. Drücken Sie zur Bestätigung die Taste [Anruf]
	007	Pager-Eingabeaufforderungsmodus: Piepton und Vibration	A. Drücken Sie die [Set]-Taste, um in den Einstellungsmodus zu wechseln, die F1 wird auf dem Display angezeigt B. Drücken Sie die Taste "←", F2 wird auf dem Display angezeigt C. Drücken Sie die [Anruf]-Taste, um das Untermenü aufzurufen D. Drücken Sie die Taste △ oder ▽, um 007 auszuwählen E. Drücken Sie zur Bestätigung die Taste [Anruf]
	008	Pager-Eingabeaufforderungsmodus: Vibrieren und Blinken	A. Drücken Sie die [Set]-Taste, um in den Einstellungsmodus zu wechseln, die F1 wird auf dem Display angezeigt B. Drücken Sie die Taste "←", F2 wird auf dem Display angezeigt C. Drücken Sie die [Anruf]-Taste, um das Untermenü aufzurufen D. Drücken Sie die Taste △ oder ▽, um 008 auszuwählen E. Drücken Sie zur Bestätigung die Taste [Anruf]
	009	Pager-Eingabeaufforderungsmodus: Piepton und Flash	A. Drücken Sie die [Set]-Taste, um in den Einstellungsmodus zu wechseln, die F1 wird auf dem Display angezeigt B. Drücken Sie die Taste "←", F2 wird auf dem Display angezeigt C. Drücken Sie die [Anruf]-Taste, um das Untermenü aufzurufen D. Drücken Sie die Taste △ oder ▽, um 009 auszuwählen E. Drücken Sie zur Bestätigung die Taste [Anruf]
010	Pager-Eingabeaufforderungsmodus: Piepton und Vibrieren und Blinken	A. Drücken Sie die [Set]-Taste, um in den Einstellungsmodus zu wechseln, die F1 wird auf dem Display angezeigt B. Drücken Sie die Taste "←", F2 wird auf dem Display angezeigt C. Drücken Sie die [Anruf]-Taste, um das Untermenü aufzurufen D. Drücken Sie die Taste △ oder ▽, um 010 auszuwählen E. Drücken Sie zur Bestätigung die Taste [Anruf]	
F3		Pager-Eingabeaufforderungszeit	Im Lademodus A. Drücken Sie die [Set]-Taste, um in den Einstellungsmodus zu wechseln, die F1 wird auf dem Display angezeigt B. Drücken Sie zweimal die Taste "←", F3 wird auf dem Display angezeigt C. Drücken Sie die [Anruf]-Taste, um das Untermenü aufzurufen D. Geben Sie die gewünschte Eingabeaufforderungszeit (1-999S) über die Tastatur ein. E. Drücken Sie zur Bestätigung die Taste [Anruf]
F4		Transmitter-ID-Einstellung	A. Drücken Sie die [Set]-Taste, um in den Einstellungsmodus zu wechseln, die F1 wird auf dem Display angezeigt B. Drücken Sie die Taste "←", 3 Mal, F4 wird auf dem Display angezeigt C. Drücken Sie die [Anruf]-Taste, um das Untermenü aufzurufen D. Geben Sie die gewünschte Sender-ID (1-999) über die Tastatur ein. E. Drücken Sie zur Bestätigung die Taste [Anruf]

Anmerkung:

1.[Zurück]-Taste: Drücken Sie die [Zurück]-Taste, um zum vorherigen Menü zurückzukehren, oder brechen Sie den Eingabehalt ab.
2.[Anrufverlauf] Taste: Es kann überprüft werden 10 zuletzt angerufene Nummer, indem Sie im Anrufmodus die △ / ▽-Taste drücken. Die angezeigte Nummer auf dem Display kann durch Drücken der [Call]-Taste erneut aufgerufen werden. Es ist die Seitentaste im Funktionseinstellungsmodus.

3.Nach Eingabe von F2 kann der Befehl nur durch die Seitentaste ausgewählt werden

RF-Expositionsinformationen (falls zutreffend)



Lesen Sie vor der Verwendung dieses Radios diese Anleitung, die wichtige Betriebsanweisungen für die sichere Verwendung sowie das Bewusstsein und die Kontrolle für HF-Energie zur Einhaltung der geltenden Normen und Vorschriften enthält.

Dieses Funkgerät verwendet elektromagnetische Energie im Hochfrequenzspektrum (RF), um die Kommunikation zwischen zwei oder mehr Benutzern über eine Entfernung bereitzustellen. HF-Energie, die bei unsachgemäßer Verwendung biologische Schäden verursachen kann.

Alle Reteless-Funkgeräte wurden entwickelt, hergestellt und getestet, um sicherzustellen, dass sie den von der Regierung festgelegten HF-Expositionswerten entsprechen. Darüber hinaus empfehlen die Hersteller den Benutzern der Funkgeräte spezielle Betriebsanweisungen. Diese Anweisungen sind wichtig, da sie Benutzer über die Exposition gegenüber HF-Energie informieren und einfache Verfahren zur Steuerung bereitstellen.

Auf den folgenden Websites finden Sie weitere Informationen zur Exposition gegenüber HF-Energie und zur Kontrolle Ihrer Exposition, um die Einhaltung der festgelegten Grenzwerte für die HF-Exposition sicherzustellen: <http://www.who.int/en/>

Lokale Regierungsvorschriften

Wenn Radios als Folge der Beschäftigung verwendet werden, müssen die Benutzer gemäß den Bestimmungen der lokalen Regierung ihre Exposition genau kennen und kontrollieren können, um die beruflichen Anforderungen zu erfüllen. Das Expositionsbewusstsein kann durch die Verwendung eines Produktetiketts erleichtert werden, das Benutzer zu bestimmten Informationen zur Benutzerbewusstseins führt. Ihr Reteless-Radio verfügt über ein Produktetikett für HF-Belichtung. Außerdem enthält Ihr Reteless-Benutzerhandbuch oder eine separate Sicherheitsbroschüre Informationen und Betriebsanweisungen, die zur Kontrolle Ihrer HF-Exposition und zur Erfüllung der Compliance-Anforderungen erforderlich sind.

Radiolizenz (falls zutreffend)

Regierungen behalten die Radios in der Klassifizierung bei, Geschäftsradios arbeiten mit Funkfrequenzen, die von den örtlichen Funkverwaltungsabteilungen (FCC, ISED, OFCOM, ANFR, BFTK, Bundesnetzagentur ...) reguliert werden. Um auf diesen Frequenzen zu senden, müssen Sie über Funkfrequenzen verfügen eine von ihnen ausgestellte Lizenz. Für die detaillierte Klassifizierung und Verwendung Ihrer Radios wenden Sie sich bitte an die Funkverwaltungsabteilungen der örtlichen Regierung.

Die Verwendung dieses Radios außerhalb des Landes, in dem es verbreitet werden sollte, unterliegt den gesetzlichen Bestimmungen und ist möglicherweise verboten.

Nicht autorisierte Änderungen und Anpassungen

Änderungen oder Modifikationen, die nicht ausdrücklich von der für die Einhaltung verantwortlichen Partei genehmigt wurden, können zum Erlöschen der Berechtigung des Benutzers führen, die von den Funkverwaltungsabteilungen der örtlichen Regierung zum Betrieb dieses Funkgeräts erteilt wurde, und sollten nicht vorgenommen werden. Um den entsprechenden Anforderungen zu entsprechen, sollten Sendereinstellungen nur von oder unter Aufsicht einer Person vorgenommen werden, die als technisch qualifiziert für die Durchführung von Senderwartungen und -reparaturen in privaten mobilen Mobilfunk- und Festnetzdiensten zertifiziert ist, die von einer Organisation, die für den Benutzer dieser Benutzer zertifiziert ist, zertifiziert wurde Dienstleistungen. Der Austausch von Senderkomponenten (Kristall, Halbleiter usw.), die nicht von der örtlichen Autorisierung der Funkverwaltungsabteilungen für dieses Funkgerät genehmigt wurden, kann gegen die Regeln verstoßen.

FCC-Anforderungen:

• Dieses Gerät entspricht Teil 15 der FCC-Bestimmungen. Der Betrieb unterliegt den folgenden zwei Bedingungen:

- (1) Dieses Gerät darf keine schädlichen Störungen verursachen
- (2) Dieses Gerät muss alle empfangenen Störungen akzeptieren, einschließlich Störungen, die einen unerwünschten Betrieb verursachen können.

CE-Anforderungen:

• (Einfache EU-Konformitätserklärung) Henan Eshow Electronic Commerce Co., Ltd erklärt, dass der Funkgerättyp den grundlegenden Anforderungen und anderen relevanten Bestimmungen der ROTEN Richtlinie 2014/53 / EU und der ROHS-Richtlinie 2011/65 / EU entspricht und die WEEE-Richtlinie 2012/19 / EU; Der vollständige Text der EU-Konformitätserklärung ist unter folgender Internetadresse verfügbar: www.retekess.com.

• Disposal

Das durchgestrichene Müllsymbole auf Ihrem Produkt, Ihrer Literatur oder Ihrer Verpackung weist Sie darauf hin, dass in der Europäischen Union alle elektrischen und elektronischen Produkte, Batterien und Akkus (wiederaufladbare Batterien) am Ende Ihrer Abgabe zu bestimmten Sammelstellen gebracht werden müssen Arbeitsleben. Entsorgen Sie diese Produkte nicht als unsortierten Siedlungsabfall. Entsorgen Sie sie gemäß den Gesetzen in Ihrer Nähe.



IC-Anforderungen:

Lizenzfreie Funkgeräte

Dieses Gerät enthält lizenzfreie Sender / Empfänger, die den lizenzfreien RSS (s) von Innovation, Science and Economic Development Canada entsprechen. Der Betrieb unterliegt den folgenden zwei Bedingungen:

- (1) This device may not cause interference.
- (2) This device must accept any interference, including interference that may cause undesired operation of the device.

Le présent appareil est conforme aux CNR d'Industrie Canada applicables aux appareils radio exempts de licence. L'exploitation est autorisée aux deux conditions suivantes :

- (1) l'appareil ne doit pas produire de brouillage;
- (2) l'utilisateur de l'appareil doit accepter tout brouillage radioélectrique subi, même si le brouillage est susceptible d'en compromettre le fonctionnement.

RF-Belichtungsinformationen (falls zutreffend)

• Betreiben Sie das Radio NICHT ohne eine ordnungsgemäße Antenne, da dies das Radio beschädigen und dazu führen kann, dass Sie die Grenzwerte für die HF-Exposition überschreiten. Eine ordnungsgemäße Antenne ist die vom Hersteller mit diesem Funkgerät gelieferte Antenne oder eine vom Hersteller speziell für die Verwendung mit diesem Funkgerät zugelassene Antenne, und der Antennengewinn darf den vom Hersteller angegebenen Gewinn nicht überschreiten.

• Senden Sie NICHT länger als 50% der gesamten Funknutzungszeit. In mehr als 50% der Fälle können die Anforderungen an die Einhaltung der HF-Exposition überschritten werden.

• Während der Übertragung erzeugt Ihr Funkgerät HF-Energie, die möglicherweise Störungen anderer Geräte oder Systeme verursachen kann. Um solche Störungen zu vermeiden, schalten Sie das Radio in Bereichen aus, in denen dafür Schilder angebracht sind.

• Das Gerät entspricht den HF-Spezifikationen, wenn das Gerät 5 mm von Ihrem Körper entfernt verwendet wird. Von diesem Gerät verwendete Gürtelclips, Holster und ähnliches Zubehör von Drittanbietern dürfen keine metallischen Komponenten enthalten. Am Körper getragenes Zubehör, das diese Anforderungen nicht erfüllt, entspricht möglicherweise nicht den Anforderungen an die HF-Exposition und sollte vermieden werden.

• Betreiben Sie den Sender NICHT in Bereichen, die empfindlich gegenüber elektromagnetischer Strahlung sind, wie Krankenhäusern, Flugzeugen und Sprengstellen.

Erstkontaktgefahr vermeiden



Kleine Teile. Nicht für Kinder unter 3 Jahren.

Schützen Sie Ihr Gehör:



- Verwenden Sie das niedrigste für Ihre Arbeit erforderliche Volumen.
- Erhöhen Sie die Lautstärke nur, wenn Sie sich in einer lauten Umgebung befinden.
- Verringern Sie die Lautstärke, bevor Sie ein Headset oder eine Hörmuschel hinzufügen.
- Begrenzen Sie die Zeit, in der Sie Headsets oder Ohrhörer mit hoher Lautstärke verwenden.
- Wenn Sie das Radio ohne Headset oder Ohrhörer verwenden, stellen Sie den Lautsprecher des Radios nicht direkt an Ihr Ohr
- Gehen Sie vorsichtig mit dem Kopfhörer um. Möglicherweise kann ein übermäßiger Schalldruck von Kopfhörern und Kopfhörern zu Hörverlust führen



Hinweis: Wenn Sie längere Zeit lauten Geräuschen von einer beliebigen Quelle ausgesetzt sind, kann dies Ihr Gehör vorübergehend oder dauerhaft beeinträchtigen. Je lauter die Lautstärke des Radios ist, desto weniger Zeit wird benötigt, bevor Ihr Gehör beeinträchtigt werden kann. Hörschäden durch lautes Geräusch sind manchmal zunächst nicht nachweisbar und können sich kumulativ auswirken.

Vermeiden Sie Verbrennungen



Antennen

• Verwenden Sie kein tragbares Radio mit beschädigter Antenne. Wenn eine beschädigte Antenne bei Verwendung des Radios mit der Haut in Kontakt kommt, kann dies zu leichten Verbrennungen führen.

Batterien (falls zutreffend)

• Wenn das leitfähige Material wie Schmuck, Schlüssel oder Ketten freiliegende Anschlüsse der Batterien berühren, kann dies einen Stromkreis schließen (die Batterie kurzschließen) und heiß werden, um Körperverletzungen wie Verbrennungen zu verursachen. Gehen Sie vorsichtig mit Batterien um, insbesondere wenn Sie sie in eine Tasche, eine Handtasche oder einen anderen Behälter mit Metallgegenständen legen

Lange Übertragung

• Wenn der Transceiver für lange Übertragungen verwendet wird, werden der Kühler und das Chassis heiß.

Sicherheitsbetrieb

Verbieten

• Verwenden Sie das Ladegerät nicht im Freien oder in feuchten Umgebungen, sondern nur an trockenen Orten / unter trockenen Bedingungen.

• Zerlegen Sie das Ladegerät nicht, da dies zu Stromschlägen oder Bränden führen kann.

• Betreiben Sie das Ladegerät nicht, wenn es defekt oder beschädigt ist.

• Stellen Sie kein tragbares Radio im Bereich über einem Airbag oder im Auslösbereich des Airbags auf. Das Radio kann mit großer Kraft angetrieben werden und die Insassen des Fahrzeugs beim Aufblasen des Airbags schwer verletzen.

Risiko reduzieren

• Ziehen Sie am Netzstecker und nicht am Kabel, wenn Sie das Ladegerät abziehen.

• Ziehen Sie den Netzstecker aus der Steckdose, bevor Sie Wartungsarbeiten oder Reinigungen durchführen.

• Wenden Sie sich an Reteless, um Unterstützung bei Reparaturen und Service zu erhalten.

• Der Adapter muss in der Nähe des Geräts installiert und leicht zugänglich sein

• Explosionsgefahr, wenn die Batterie durch einen falschen Typ ersetzt wird. Entsorgen Sie gebrauchte Batterien gemäß den Anweisungen.

• Der Adapter muss in der Nähe des Geräts installiert und leicht zugänglich sein.

• Der Stecker gilt als Trennvorrichtung des Adapters.

• Die Betriebstemperatur des EUT darf den angegebenen Bereich nicht überschreiten.

Zugelassenes Zubehör



• Dieses Radio erfüllt die RF-Expositionsrichtlinien, wenn es mit dem mitgelieferten oder für das Produkt bestimmten Reteless-Zubehör verwendet wird. Die Verwendung von anderem Zubehör gewährleistet möglicherweise nicht die Einhaltung der Richtlinien zur RF-Exposition und verstößt möglicherweise gegen Vorschriften.

• Eine Liste der von Reteless zugelassenen Zubehörteile für Ihr Funkmodell finden Sie auf der folgenden Website: <http://www.Reteless.com>

Diagramme fonctionnel

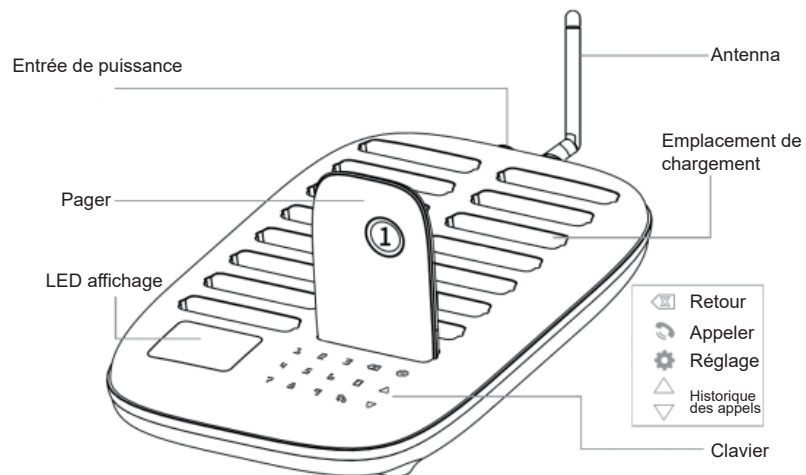

Spécification

Émetteur		Pager	
Tension de fonctionnement	DC12V/2A	Battery	Li-ion 3.7V 200mAh
Fréquence	433.92MHz	Frequency	433.92MHz
Puissance d'émission	+33dBm (2000mW)	Standby Current	<12mA
Courant de veille	50mA	Standby Duration	15h
Type de modulation	OOK	Sensitivity	-108dBm
Chargement de pagers	16pcs	Max Distance	500m
Capacité maximale	998pcs	Prompt Mode	Vibration/bip/flash
Type de clavier	Pads tactiles	Prompt Time	1-999s
Matériaux	ABS	Material	ABS
Dimensions	234*143*31mm	Dimensions	95*51*11mm

Remarque: Les paramètres ci-dessus sont mesurés dans l'environnement de laboratoire, la valeur réelle variera en raison de la durée de vie du produit et de l'environnement d'utilisation.

Instructions

1. Avant utilisation

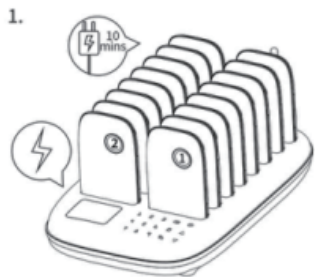

1. Veuillez charger les bipeurs pendant plus de 10 minutes avant d'utiliser.



2. Le témoignage de charge clignote rapidement pendant la charge et reste sur une fois complètement chargé.

2. Opération de paring (F1)

Sur le mode de charge

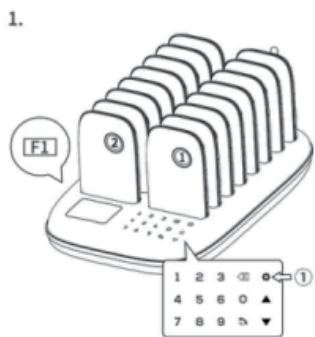

1. Appuyez sur la touche [SET] pour entrer en mode de réglage, le F1 est affiché à l'écran

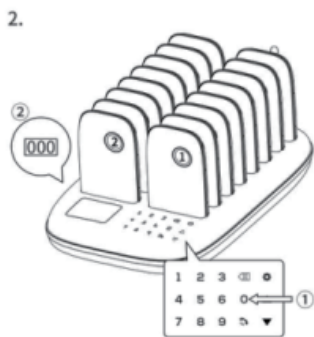

2. Appuyez sur la touche [Call] pour entrer le mode d'expression, les indicateurs de charge sur des pagers s'éteignent et d'autres indicateurs allumeront. 000 spectacles à l'écran

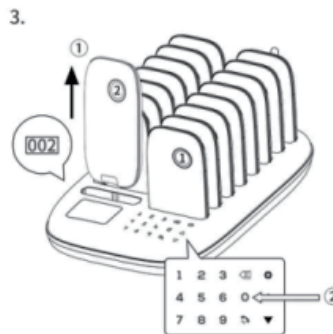

3. Retirez un bipeur de la fente de chargement et entrez un nombre souhaité (1-998) à travers le clavier dans les 10



Appuyez sur la touche [Call] pour confirmer, le pager émet un bip, paring est effectué
1) Répétez les étapes ci-dessus (C et D) pour associer d'autres pagers
2) Appuyez deux fois sur la touche [Back] pour quitter le mode de réglage.

3. Appeler le pager

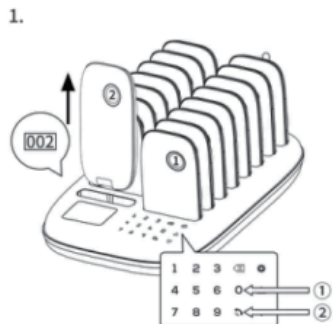

Entrez le numéro souhaité, puis appuyez sur la touche [Call] pour confirmer

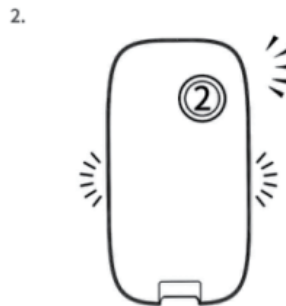

le bipeur correspondant émettra, vibrez et flash.

3.

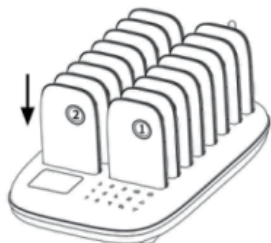

Le bipeur cessera de bipier / vibrer / clignotera lorsque vous le remettez dans la fente de charge..

4. Éteindre les Pagers

1.

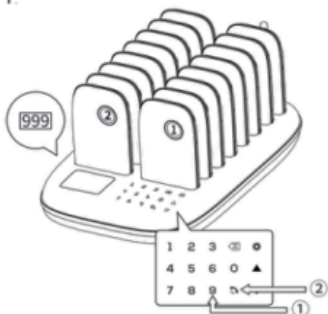

Entrez 999 en mode appel, appuyez sur la touche [Call], tous les bipeurs de charge seront désactivés. Tous les indicateurs de charge s'éteignent pendant 5 secondes, puis allument à nouveau pour indiquer le statut de charge.

2.

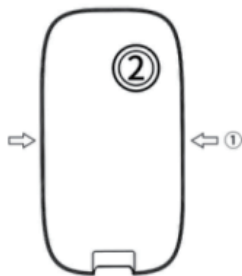

Si vous retirez les bipeurs des fentes de charge ou déconnectez la puissance, tous les indicateurs des bipeurs s'éteignent. **Remarque:** 1) Si vous devez activer les bipeurs, insérez-les dans les emplacements de charge et connectez l'émetteur à la source d'alimentation. 2) cette instruction n'est pas valide pour les bipeurs qui ne sont pas chargés.

Paramètres de fonction

Code	Command	Fonctions	Opération
F1		Jumelage	Veillez vous référer à la "opération de paring" ci-dessus
	000	Mode d'invite du clavier: Muet	A. Appuyez sur la touche [SET] pour entrer en mode de réglage, le F1 est affiché à l'écran. B. Appuyez sur la touche "△"; F2 est affichée à l'écran. C. Appuyez sur la touche [Call] pour entrer le sous-menu D. Appuyez sur △ ou la touche pour sélectionner 000 E. Appuyez sur la touche [Call] pour confirmer
	001	Mode d'invite du clavier: Bip	A. Appuyez sur la touche [SET] pour entrer en mode de réglage, le F1 est affiché à l'écran. B. Appuyez sur la touche "△"; F2 est affichée à l'écran. C. Appuyez sur la touche [Call] pour entrer le sous-menu D. Appuyez sur △ ou la touche pour sélectionner 001 E. Appuyez sur la touche [Call] pour confirmer
	002	Mode d'invite du clavier: vibrer	A. Appuyez sur la touche [SET] pour entrer en mode de réglage, le F1 est affiché à l'écran. B. Appuyez sur la touche "△"; F2 est affichée à l'écran. C. Appuyez sur la touche [Call] pour entrer le sous-menu D. Appuyez sur △ ou la touche pour sélectionner 002 E. Appuyez sur la touche [Call] pour confirmer
	003	Mode d'invite du clavier: bip et vibration	A. Appuyez sur la touche [SET] pour entrer en mode de réglage, le F1 est affiché à l'écran. B. Appuyez sur la touche "△"; F2 est affichée à l'écran. C. Appuyez sur la touche [Call] pour entrer le sous-menu D. Appuyez sur △ ou la touche pour sélectionner 003 E. Appuyez sur la touche [Call] pour confirmer
	004	Mode d'invite de pager: Bip	A. Appuyez sur la touche [SET] pour entrer en mode de réglage, le F1 est affiché à l'écran. B. Appuyez sur la touche "△"; F2 est affichée à l'écran. C. Appuyez sur la touche [Call] pour entrer le sous-menu D. Appuyez sur △ ou la touche pour sélectionner 004 E. Appuyez sur la touche [Call] pour confirmer
F2	005	Mode d'invite de pager: vibrer	A. Appuyez sur la touche [SET] pour entrer en mode de réglage, le F1 est affiché à l'écran. B. Appuyez sur la touche "△"; F2 est affichée à l'écran. C. Appuyez sur la touche [Call] pour entrer le sous-menu D. Appuyez sur △ ou la touche pour sélectionner 005 E. Appuyez sur la touche [Call] pour confirmer
	006	Mode d'invite de pager: Flash	A. Appuyez sur la touche [SET] pour entrer en mode de réglage, le F1 est affiché à l'écran. B. Appuyez sur la touche "△"; F2 est affichée à l'écran. C. Appuyez sur la touche [Call] pour entrer le sous-menu D. Appuyez sur △ ou la touche pour sélectionner 006 E. Appuyez sur la touche [Call] pour confirmer
	007	Mode d'invite de pager: Bip et vibrer	A. Appuyez sur la touche [SET] pour entrer en mode de réglage, le F1 est affiché à l'écran. B. Appuyez sur la touche "△"; F2 est affichée à l'écran. C. Appuyez sur la touche [Call] pour entrer le sous-menu D. Appuyez sur △ ou la touche pour sélectionner 007 E. Appuyez sur la touche [Call] pour confirmer
	008	Mode d'invite de pager: vibrer et flash	A. Appuyez sur la touche [SET] pour entrer en mode de réglage, le F1 est affiché à l'écran. B. Appuyez sur la touche "△"; F2 est affichée à l'écran. C. Appuyez sur la touche [Call] pour entrer le sous-menu D. Appuyez sur △ ou la touche pour sélectionner 008 E. Appuyez sur la touche [Call] pour confirmer
	009	Mode d'invite de pager: Bip et flash	A. Appuyez sur la touche [SET] pour entrer en mode de réglage, le F1 est affiché à l'écran. B. Appuyez sur la touche "△"; F2 est affichée à l'écran. C. Appuyez sur la touche [Call] pour entrer le sous-menu D. Appuyez sur △ ou la touche pour sélectionner 009 E. Appuyez sur la touche [Call] pour confirmer
	010	Mode d'invite de pager: Bip et vibration et flash	A. Appuyez sur la touche [SET] pour entrer en mode de réglage, le F1 est affiché à l'écran. B. Appuyez sur la touche "△"; F2 est affichée à l'écran. C. Appuyez sur la touche [Call] pour entrer le sous-menu D. Appuyez sur △ ou la touche pour sélectionner 010 E. Appuyez sur la touche [Call] pour confirmer
F3		Temps de Mode d'invite	Sur le mode de charge A. Appuyez sur la touche [SET] pour entrer en mode de réglage, le F1 est affiché à l'écran. B. Appuyez deux fois sur la touche "△"; F3 est affichée à l'écran. C. Appuyez sur la touche [Call] pour entrer le sous-menu D. Entrez le temps d'invite souhaité (1-999s) via le clavier E. Appuyez sur la touche [Call] pour confirmer
F4		Réglage de l'identifiant de l'émetteur	A. Appuyez sur la touche [SET] pour entrer en mode de réglage, le F1 est affiché à l'écran. B. Appuyez sur la touche "△" 3 fois, F4 est affichée à l'écran. C. Appuyez sur la touche [Call] pour entrer le sous-menu D. Entrez l'ID de l'émetteur souhaité (1-999) via le clavier E. Appuyez sur la touche [Call] pour confirmer

Remarque:

- 1.[Back] bouton: 1.Appuyez sur la touche [BACK] pour revenir au menu précédent ou annuler le contenu d'entrée.
- 2.[Calling History] bouton: Il peut être vérifié 10 numéro qualifié récent en appuyant sur la touche Δ/▽ dans le mode d'appel. Le numéro d'affichage à l'écran peut être rappelé en appuyant sur la touche [appel]. C'est la clé de page en mode de réglage de la fonction.
- 3.Après entrer F2, la commande ne peut être sélectionnée que par la touche Page

Informations sur l'exposition aux RF (le cas échéant)



Avant d'utiliser cette radio, lisez ce guide qui contient des instructions de fonctionnement importantes pour une utilisation en toute sécurité et une prise de conscience et un contrôle de l'énergie RF pour la conformité aux normes et réglementations applicables.

Cette radio utilise l'énergie électromagnétique dans le spectre des radiofréquences (RF) pour fournir des communications entre deux ou plusieurs utilisateurs à distance. L'énergie RF, qui, lorsqu'elle est mal utilisée, peut causer des dommages biologiques.

Toutes les radios Retekeess sont conçues, fabriquées et testées pour garantir qu'elles respectent les niveaux d'exposition aux RF établis par le gouvernement. En outre, les fabricants recommandent également des instructions d'utilisation spécifiques aux utilisateurs des radios. Ces instructions sont importantes car elles informent les utilisateurs sur l'exposition à l'énergie RF et fournissent des procédures simples sur la façon de la contrôler.

Veillez consulter les sites Web suivants pour plus d'informations sur ce qu'est l'exposition à l'énergie RF et comment contrôler votre exposition pour assurer la conformité avec les limites d'exposition RF établies: <http://www.who.int/en/>

Règlements du gouvernement local

Lorsque les radios sont utilisées en raison de l'emploi, la réglementation du gouvernement local exige que les utilisateurs soient pleinement conscients et capables de contrôler leur exposition pour répondre aux exigences professionnelles. La sensibilisation à l'exposition peut être facilitée par l'utilisation d'une étiquette de produit orientant les utilisateurs vers des informations spécifiques de sensibilisation des utilisateurs. Votre radio Retekeess a une étiquette de produit d'exposition aux RF. De plus, votre manuel d'utilisation Retekeess ou un livre de sécurité séparé comprend les informations et les instructions d'utilisation nécessaires pour contrôler votre exposition aux RF et pour satisfaire aux exigences de conformité.

Licence radio (le cas échéant)

Les gouvernements maintiennent les radios dans la classification, les radios professionnelles fonctionnent sur des fréquences radio qui sont réglementées par les services locaux de gestion des radios (FCC, ISED, OFCOM, ANFR, BFTK, Bundesnetzagentur ...). Pour émettre sur ces fréquences, vous devez avoir une licence délivrée par eux. La classification détaillée et l'utilisation de vos radios, veuillez contacter les services de gestion des radios du gouvernement local.

L'utilisation de cette radio en dehors du pays où elle était destinée à être distribuée est soumise aux réglementations gouvernementales et peut être interdite.

Modification et ajustement non autorisés

Les changements ou modifications non expressément approuvés par la partie responsable de la conformité peuvent annuler l'autorisation de l'utilisateur accordée par les services de gestion de la radio du gouvernement local à utiliser cette radio et ne doivent pas être effectués. Pour se conformer aux exigences correspondantes, les réglages de l'émetteur ne devraient être effectués que par ou sous la supervision d'une personne certifiée techniquement qualifiée pour effectuer la maintenance et les réparations de l'émetteur dans les services mobiles et fixes terrestres privés, comme certifié par une organisation représentative de l'utilisateur de ceux-ci. prestations de service.

Le remplacement de tout composant de l'émetteur (cristal, semi-conducteur, etc.) non autorisé par l'autorisation de l'équipement des services de gestion radio du gouvernement local pour cette radio pourrait enfreindre les règles.

Exigences FCC:

• Cet appareil est conforme à la partie 15 des règles FCC. Son fonctionnement est soumis aux deux conditions suivantes:

- (1) Cet appareil ne doit pas causer d'interférences nuisibles, et
- (2) cet appareil doit accepter toute interférence reçue, y compris les interférences pouvant entraîner un fonctionnement indésirable.

Exigences CE:

• (Déclaration de conformité UE simple) Henan Eshow Electronic Commerce Co., Ltd déclare que le type d'équipement radio est conforme aux exigences essentielles et aux autres dispositions pertinentes de la directive RED 2014/53 / UE et de la directive ROHS 2011/65 / UE et la directive DEEE 2012/19 / UE; le texte intégral de la déclaration de conformité UE est disponible à l'adresse Internet suivante: www.retekeess.com.

•Disposition

Le symbole de la poubelle à roulettes barrée sur votre produit, documentation ou emballage vous rappelle que dans l'Union européenne, tous les produits électriques et électroniques, les piles et les accumulateurs (piles rechargeables) doivent être apportés aux lieux de collecte désignés à la fin de leur vie professionnelle. Ne jetez pas ces produits avec les déchets municipaux non triés. Éliminez-les conformément aux lois de votre région.



Exigences IC:

Appareils radio exempts de licence

Cet appareil contient des émetteurs / récepteurs exempt (s) de licence qui sont conformes aux RSS exempts de licence d'Innovation, Sciences et Développement économique Canada. Son fonctionnement est soumis aux deux conditions suivantes:

- (1) This device may not cause interference.
- (2) This device must accept any interference, including interference that may cause undesired operation of the device.

Le présent appareil est conforme aux CNR d'Industrie Canada applicables aux appareils radio exempts de licence. L'exploitation est autorisée aux deux conditions suivantes :

- (1) l'appareil ne doit pas produire de brouillage;
- (2) l'utilisateur de l'appareil doit accepter tout brouillage radioélectrique subi, même si le brouillage est susceptible d'en compromettre le fonctionnement.

Informations sur l'exposition aux RF (le cas échéant)

• N'utilisez PAS la radio sans une antenne appropriée, car cela peut endommager la radio et peut également vous amener à dépasser les limites d'exposition RF. Une antenne appropriée est l'antenne fournie avec cette radio par le fabricant ou une antenne spécifiquement autorisée par le fabricant pour une utilisation avec cette radio, et le gain d'antenne ne doit pas dépasser le gain spécifié par le fabricant déclaré.

• NE PAS transmettre pendant plus de 50% de la durée totale d'utilisation de la radio, plus de 50% du temps peut entraîner le dépassement des exigences de conformité d'exposition aux RF.

• Pendant les transmissions, votre radio génère de l'énergie RF qui peut éventuellement provoquer des interférences avec d'autres appareils ou systèmes. Pour éviter de telles interférences, éteignez la radio dans les zones où des panneaux sont affichés pour le faire.

• L'appareil est conforme aux spécifications RF lorsque l'appareil est utilisé à 5 mm de votre corps. Les clips de ceinture, étuis et accessoires similaires tiers utilisés par cet appareil ne doivent contenir aucun composant métallique. Les accessoires portés sur le corps qui ne répondent pas à ces exigences peuvent ne pas être conformes aux exigences d'exposition aux RF et doivent être évités.

• N'utilisez PAS l'émetteur dans des zones sensibles aux rayonnements électromagnétiques tels que les hôpitaux, les avions et les sites de dynamitage.

Évitez les risques d'étouffement



Petites pièces. Pas pour les enfants de moins de 3 ans.

Protégez votre audition:



- Utilisez le volume le plus bas nécessaire pour faire votre travail.
 - Augmentez le volume uniquement si vous vous trouvez dans un environnement bruyant.
 - Baissez le volume avant d'ajouter un casque ou une oreillette.
 - Limitez la durée d'utilisation des casques ou des écouteurs à volume élevé.
 - Lorsque vous utilisez la radio sans casque ni écouteur, ne placez pas le haut-parleur de la radio directement contre votre oreille
 - Utilisez avec précaution les écouteurs, peut-être une pression sonore excessive des écouteurs et des écouteurs peut entraîner une perte auditive
- Remarque: une exposition à des bruits forts provenant de n'importe quelle source



pendant de longues périodes peut affecter temporairement ou définitivement votre audition. Plus le volume de la radio est élevé, moins il faudra de temps avant que votre audition ne soit affectée. Les dommages auditifs dus au bruit fort sont parfois indétectables au début et peuvent avoir un effet cumulatif.

Évitez les brûlures



Antennes

• N'utilisez pas de radio portable dont l'antenne est endommagée. Si une antenne endommagée entre en contact avec la peau pendant l'utilisation de la radio, une légère brûlure peut en résulter.

Batteries (le cas échéant)

• Lorsque des matériaux conducteurs tels que des bijoux, des clés ou des chaînes touchent les bornes exposées des piles, cela peut terminer un circuit électrique (court-circuiter la pile) et devenir chaud et provoquer des blessures corporelles telles que des brûlures. Soyez prudent lorsque vous manipulez une batterie, en particulier lorsque vous la placez dans une poche, un sac à main ou un autre contenant contenant des objets métalliques

Longue transmission

• Lorsque l'émetteur-récepteur est utilisé pour de longues transmissions, le radiateur et le châssis deviennent chauds.

Opération de sécurité



Interdire

• N'utilisez pas le chargeur à l'extérieur ou dans des environnements humides, utilisez uniquement dans des endroits / conditions secs.

• Ne démontez pas le chargeur, cela peut entraîner un risque d'électrocution ou d'incendie.

• N'utilisez pas le chargeur s'il est cassé ou endommagé de quelque manière que ce soit.

• Ne placez pas de radio portable dans la zone au-dessus d'un coussin gonflable ou dans la zone de déploiement du coussin gonflable. La radio peut être propulsée avec une grande force et causer des blessures graves aux occupants du véhicule lorsque le coussin gonflable se déploie.

Pour réduire les risques

• Tirez par la fiche plutôt que par le cordon lorsque vous débranchez le chargeur.

• Débranchez le chargeur de la prise secteur avant d'entreprendre tout entretien ou nettoyage.

• Contactez Retekeess pour obtenir de l'aide concernant les réparations et l'entretien.

• L'adaptateur doit être installé à proximité de l'équipement et doit être facilement accessible

• Risque d'explosion si la batterie est remplacée par un type incorrect. Jetez les piles usagées conformément aux instructions.

• L'adaptateur doit être installé près de l'équipement et doit être facilement accessible.

• La fiche considérée comme dispositif de déconnexion de l'adaptateur.

• La température de fonctionnement de l'EST ne peut pas dépasser la plage spécifiée.

Accessoires approuvés



• Cette radio est conforme aux directives d'exposition RF lorsqu'elle est utilisée avec les accessoires Retekeess fournis ou conçus pour le produit. L'utilisation d'autres accessoires peut ne pas garantir la conformité avec les directives d'exposition aux RF et peut enfreindre les réglementations.

• Pour obtenir une liste des accessoires approuvés par Retekeess pour votre modèle de radio, visitez le site Web suivant: <http://www.Retekeess.com>

Functional Diagram

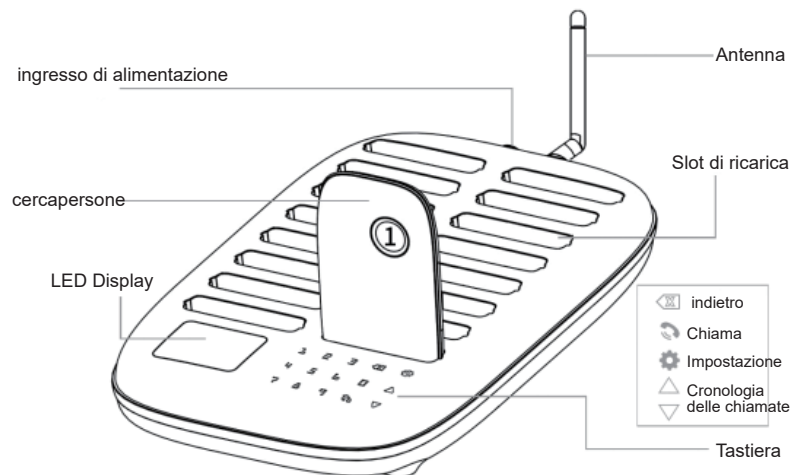

Specificazione

Trasmettitore		Cercapersona	
Tensione di esercizio	DC12V/2A	Batteria	Li-ion 3.7V 200mAh
Frequenza	433.92MHz	Frequenza	433.92MHz
Potenza di trasmissione	+33dBm (2000mW)	Corrente di attesa	<12mA
Corrente di attesa	50mA	Durata standby	15h
Tipo di modulazione	OOK	Sensibilità	-108dBm
Ricarica cercapersona	16pcs	Distanza massima	500m
Capacità massima	998pcs	Modalità Prompt	Vibrazione/Bepep/Lampeggia
Tipo di tastiera	Touching Pad	Tempo tempestivo	1-999s
Materiale	ABS	Materiale	ABS
Dimensioni	234*143*31mm	Dimensioni	95*51*11mm

Nota: i parametri di cui sopra sono misurati in ambiente di laboratorio, il valore effettivo varierà a causa della vita del prodotto e dell'ambiente di utilizzo

Istruzioni

1. Prima di usare

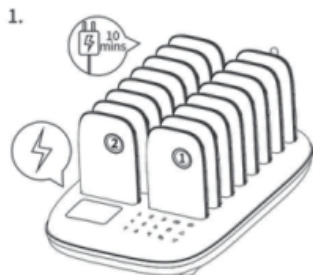

Caricare i cercapersone per più di 10 minuti prima dell'uso



L'indicatore di carica lampeggia rapidamente durante la carica e rimane acceso quando è completamente carico.

2. Operazione di abbinamento (F1)

Sulla modalità di ricarica

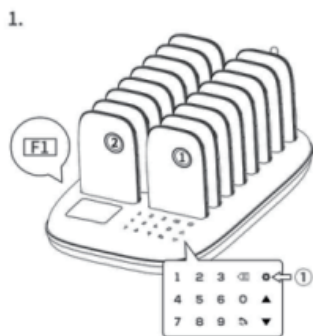

Premere il tasto [Set] per accedere alla modalità di impostazione, sul display viene visualizzato F1

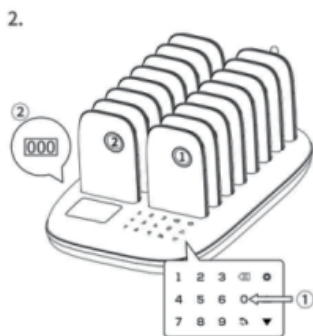

Premere il tasto [Call] per accedere alla modalità di associazione, gli indicatori di carica sui cercapersone si spegneranno e gli altri indicatori si accenderanno. 000 viene visualizzato sul display

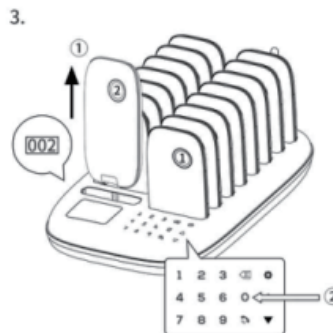

Rimuovere un cercapersone dallo slot di ricarica e inserire un numero desiderato (1-998) tramite la tastiera entro 10 secondi



Premere il tasto [Call] per confermare, il cercapersone emette un segnale acustico, l'accoppiamento è terminato

- 1) Ripetere i passaggi precedenti (C e D) per associare altri cercapersone
- 2) Premere due volte il tasto [Indietro] per uscire dalla modalità di impostazione

3. Chiama Cercapersone

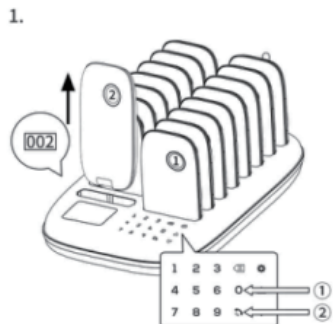

Immettere il numero desiderato, quindi premere il tasto [Call] per confermare

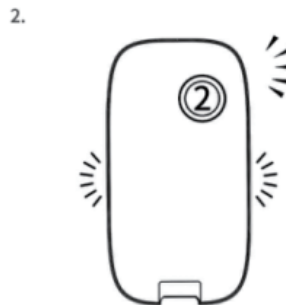

il cercapersone corrispondente emetterà un segnale acustico, vibrerà e lampeggerà.

3.

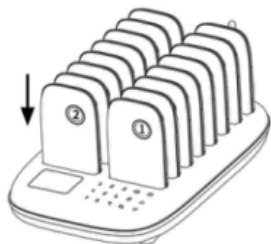

Il cercapersone smetterà di emettere beep/vibrazioni/lampeggiando lo rimetti nello slot di ricarica.

4. Disattiva i cercapersone

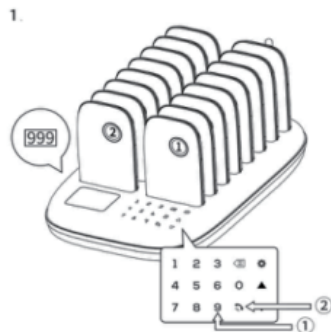

Immettere 999 in Modalità chiamata (000), premere il tasto [Call], tutti i cercapersone in carica saranno spenti. Tutti gli indicatori di carica si spegneranno per 5 secondi, quindi si riaccenderanno per indicare lo stato di carica.

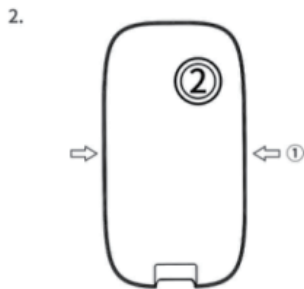

Se si rimuovono i cercapersone dagli slot di ricarica o si scollega l'alimentazione, tutti gli indicatori dei cercapersone si spegneranno.

Nota: 1) Se è necessario accendere i cercapersone, inserirli negli slot di ricarica e collegare il trasmettitore alla fonte di alimentazione.
2) questa istruzione non è valida per i cercapersone che non vengono addebitati.

Impostazioni delle funzioni

Code	Comando	Funzione	Operazione
F1		Accoppiamento	Fare riferimento alla precedente "Operazione di abbinamento"
	000	Modalità prompt tastiera: muto	A. Premere il tasto [Set] per accedere alla modalità di impostazione, sul display viene visualizzato F1 B. Premere il tasto "△", sul display viene visualizzato F2 C. Premere il tasto [Call] per entrare nel sottomenu D. Premere △ o ▽ per selezionare 000 E. Premere il tasto [Call] per confermare
	001	Modalità prompt tastiera: segnale acustico	A. Premere il tasto [Set] per accedere alla modalità di impostazione, sul display viene visualizzato F1 B. Premere il tasto "△", sul display viene visualizzato F2 C. Premere il tasto [Call] per entrare nel sottomenu D. Premere △ o ▽ per selezionare 001 E. Premere il tasto [Call] per confermare
	002	Modalità prompt tastiera: vibrazione	A. Premere il tasto [Set] per accedere alla modalità di impostazione, sul display viene visualizzato F1 B. Premere il tasto "△", sul display viene visualizzato F2 C. Premere il tasto [Call] per entrare nel sottomenu D. Premere △ o ▽ per selezionare 002 E. Premere il tasto [Call] per confermare
	003	Modalità prompt tastiera: Beep e vibrazione	A. Premere il tasto [Set] per accedere alla modalità di impostazione, sul display viene visualizzato F1 B. Premere il tasto "△", sul display viene visualizzato F2 C. Premere il tasto [Call] per entrare nel sottomenu D. Premere △ o ▽ per selezionare 003 E. Premere il tasto [Call] per confermare
	004	Modalità richiesta cercapersone: Beep	A. Premere il tasto [Set] per accedere alla modalità di impostazione, sul display viene visualizzato F1 B. Premere il tasto "△", sul display viene visualizzato F2 C. Premere il tasto [Call] per entrare nel sottomenu D. Premere △ o ▽ per selezionare 004 E. Premere il tasto [Call] per confermare
F2	005	Modalità prompt cercapersone: vibrazione	A. Premere il tasto [Set] per accedere alla modalità di impostazione, sul display viene visualizzato F1 B. Premere il tasto "△", sul display viene visualizzato F2 C. Premere il tasto [Call] per entrare nel sottomenu D. Premere △ o ▽ per selezionare 005 E. Premere il tasto [Call] per confermare
	006	Modalità prompt cercapersone: Flash	A. Premere il tasto [Set] per accedere alla modalità di impostazione, sul display viene visualizzato F1 B. Premere il tasto "△", sul display viene visualizzato F2 C. Premere il tasto [Call] per entrare nel sottomenu D. Premere △ o ▽ per selezionare 006 E. Premere il tasto [Call] per confermare
	007	Modalità prompt cercapersone: Beep e vibrazione	A. Premere il tasto [Set] per accedere alla modalità di impostazione, sul display viene visualizzato F1 B. Premere il tasto "△", sul display viene visualizzato F2 C. Premere il tasto [Call] per entrare nel sottomenu D. Premere △ o ▽ per selezionare 007 E. Premere il tasto [Call] per confermare
	008	Modalità prompt cercapersone: Vibrazione e Flash	A. Premere il tasto [Set] per accedere alla modalità di impostazione, sul display viene visualizzato F1 B. Premere il tasto "△", sul display viene visualizzato F2 C. Premere il tasto [Call] per entrare nel sottomenu D. Premere △ o ▽ per selezionare 008 E. Premere il tasto [Call] per confermare
	009	Modalità prompt cercapersone: Beep e Flash	A. Premere il tasto [Set] per accedere alla modalità di impostazione, sul display viene visualizzato F1 B. Premere il tasto "△", sul display viene visualizzato F2 C. Premere il tasto [Call] per entrare nel sottomenu D. Premere △ o ▽ per selezionare 009 E. Premere il tasto [Call] per confermare
	010	Modalità prompt cercapersone: beep e vibrazione e flash	A. Premere il tasto [Set] per accedere alla modalità di impostazione, sul display viene visualizzato F1 B. Premere il tasto "△", sul display viene visualizzato F2 C. Premere il tasto [Call] per entrare nel sottomenu D. Premere △ o ▽ per selezionare 010 E. Premere il tasto [Call] per confermare
F3		Tempo di richiesta cercapersone	Sulla modalità di ricarica A. Premere il tasto [Set] per accedere alla modalità di impostazione, sul display viene visualizzato F1 B. Premere due volte il tasto "△", sul display viene visualizzato F3 C. Premere il tasto [Call] per entrare nel sottomenu D. Immettere il tempo di richiesta desiderato (1-99S) tramite la tastiera E. Premere il tasto [Call] per confermare
F4		Impostazione ID trasmettitore	A. Premere il tasto [Set] per accedere alla modalità di impostazione, sul display viene visualizzato F1 B. Premere 3 volte il tasto "△", sul display viene visualizzato F4 C. Premere il tasto [Call] per entrare nel sottomenu D. Immettere l'ID del trasmettitore desiderato (1-999) tramite la tastiera E. Premere il tasto [Call] per confermare

Nota: 1. Tasto [Indietro]: premere il tasto [Indietro] per tornare al menu precedente o annullare il contenuto immesso.
2. Tasto [Cronologia chiamate]: è possibile controllare 10 numeri chiamati di recente premendo il tasto △/▽ in modalità chiamata. Il numero visualizzato sul display può essere richiamato premendo il tasto [Chiama] E il tasto Pagina nella modalità di impostazione della funzione. Dopo aver inserito F2, il comando può essere selezionato solo tramite il tasto pagina

Informazioni sull'esposizione a RF (se appropriato)



Prima di utilizzare questa radio, leggere attentamente questa guida che contiene importanti istruzioni operative per un utilizzo sicuro e la consapevolezza e il controllo dell'energia RF per la conformità agli standard e alle normative applicabili.

Questa radio utilizza l'energia elettromagnetica nello spettro delle radiofrequenze (RF) per fornire comunicazioni tra due o più utenti a distanza. L'energia RF, che se utilizzata in modo improprio, può causare danni biologici. Tutte le radio Reteless sono progettate, prodotte e testate per garantire che soddisfino i livelli di esposizione RF stabiliti dal governo. Inoltre, i produttori raccomandano anche istruzioni per l'uso specifiche agli utenti delle radio. Queste istruzioni sono importanti perché informano gli utenti sull'esposizione all'energia RF e forniscono semplici procedure su come controllarla.

Fare riferimento ai seguenti siti Web per ulteriori informazioni su cosa sia l'esposizione all'energia RF e su come controllare l'esposizione per garantire la conformità ai limiti di esposizione RF stabiliti: <http://www.who.int/en/>

Regolamenti del governo locale

Quando le radio vengono utilizzate come conseguenza dell'occupazione, i regolamenti del governo locale richiedono agli utenti di essere pienamente consapevoli e in grado di controllare la loro esposizione per soddisfare i requisiti professionali.

La consapevolezza dell'esposizione può essere facilitata dall'uso di un'etichetta del prodotto che indirizza gli utenti a informazioni specifiche sulla consapevolezza dell'utente.

La radio Reteless ha un'etichetta del prodotto per l'esposizione RF.

Inoltre, il manuale utente Reteless o il libretto di sicurezza separato include le informazioni e le istruzioni operative necessarie per controllare l'esposizione RF e per soddisfare i requisiti di conformità.

Licenza radio (se appropriata)

I governi mantengono le radio in classificazione, le radio aziendali operano su frequenze radio regolate dai dipartimenti di gestione radio locali (FCC, ISED, OFCOM, ANFR, BFTK, Bundesnetzagentur...). Per trasmettere su queste frequenze, è necessario disporre di una licenza rilasciata da loro.

La classificazione dettagliata e l'uso delle vostre radio, si prega di contattare i dipartimenti di gestione della radio del governo locale.

L'uso di questa radio al di fuori del paese in cui è stata prevista la distribuzione è soggetto alle normative governative e potrebbe essere vietato.

Modifica e regolazione non autorizzate

Cambiamenti o modifiche non espressamente approvati dalla parte responsabile della conformità possono invalidare l'autorità dell'utente concessa dai dipartimenti di gestione radio del governo locale di utilizzare questa radio e non devono essere effettuati.

Per soddisfare i requisiti corrispondenti, le regolazioni del trasmettitore devono essere effettuate solo da o sotto la supervisione di una persona certificata come tecnicamente qualificata per eseguire la manutenzione e le riparazioni del trasmettitore nei servizi mobili e fissi terrestri privati, come certificato da un'organizzazione rappresentativa dell'utente di tali Servizi.

La sostituzione di qualsiasi componente del trasmettitore (cristallo, semiconduttore, ecc.), non autorizzata dall'autorizzazione dell'apparecchiatura dei dipartimenti di gestione radio del governo locale per questa radio potrebbe violare le regole.

Requisiti FCC:

• Questo dispositivo è conforme alla parte 15 delle norme FCC.

Il funzionamento è soggetto in due condizioni seguenti:

(1) Questo dispositivo non può causare interferenze dannose,

(2) Questo dispositivo deve accettare qualsiasi interferenza ricevuta, incluse le interferenze che potrebbero causare un funzionamento indesiderato.

Requisiti CE:

• (Dichiarazione di conformità UE semplice) Henan Eshow Electronic Commerce Co., Ltd dichiara che il tipo di apparecchiatura radio è conforme ai requisiti essenziali e ad altre disposizioni pertinenti della Direttiva RED 2014/53/EU e della Direttiva ROHS 2011/65/EU e la Direttiva WEEE 2012/19/EU; il testo completo della dichiarazione di conformità UE è disponibile al seguente indirizzo web: www.retekess.com.

• Smaltimento

Il simbolo del bidone della spazzatura barrato sul prodotto, sulla documentazione o sulla confezione ricorda che nell'Unione Europea, tutti i prodotti elettrici ed elettronici, le batterie e gli accumulatori (batterie ricaricabili) devono essere portati nei punti di raccolta designati alla fine della vita lavorativa.

- Non smaltire questi prodotti come rifiuti urbani indifferenziati.

- Smaltirli secondo le leggi della tua zona.



Requisiti IC:

Apparecchio radio esente da licenza

Questo dispositivo contiene trasmettitori / ricevitori esenti da licenza conformi agli RSS esenti da licenza del Canada per innovazione, scienza e sviluppo economico.

Il funzionamento è autorizzato alle seguenti due condizioni:

(1) This device may not cause interference.

(2) This device must accept any interference, including interference that may cause undesired operation of the device.

Le présent appareil est conforme aux CNR d'Industrie Canada applicables aux appareils radio exempts de licence. L'exploitation est autorisée aux deux conditions suivantes :

(1) l'appareil ne doit pas produire de brouillage;

(2) l'utilisateur de l'appareil doit accepter tout brouillage radioélectrique subi, même si le brouillage est susceptible d'en compromettre le fonctionnement.

Informazioni sull'esposizione RF (se appropriata)

• NON azionare la radio senza un'antenna adeguata collegata, poiché ciò potrebbe danneggiare la radio e potrebbe anche causare il superamento dei limiti di esposizione RF. Un'antenna adeguata è l'antenna fornita con questa radio dal produttore o un'antenna specificamente autorizzata dal produttore per l'uso con questa radio, e il guadagno dell'antenna non deve superare il guadagno specificato dal produttore dichiarato.

• NON trasmettere per più del 50% del tempo totale di utilizzo della radio, più del 50% delle volte può causare il superamento dei requisiti di conformità all'esposizione RF.

• Durante le trasmissioni, la radio genera energia RF che può causare interferenze con altri dispositivi o sistemi. Per evitare tali interferenze, spegnere la radio nelle aree in cui sono presenti segnali per farlo.

• Il dispositivo è conforme alle specifiche RF quando il dispositivo è utilizzato a 5mm dal corpo. Le clip per cintura, le fondine e gli accessori simili di terze parti utilizzati da questo dispositivo non devono contenere componenti metallici. Gli accessori indossati sul corpo che non soddisfano questi requisiti potrebbero non essere conformi ai requisiti di esposizione alle radiofrequenze e dovrebbero essere evitati.

• NON azionare il trasmettitore in aree sensibili alle radiazioni elettromagnetiche come ospedali, aerei e siti di esplosione.

Evita il rischio di soffocamento



Parti piccole. Non adatto per bambini sotto i 3 anni.

Proteggi il tuo udito:



• Usa il volume più basso necessario per svolgere il tuo lavoro.

• Alzare il volume solo se ci si trova in un ambiente rumoroso.

• Abbassare il volume prima di aggiungere cuffie o auricolari.

• Limitare il tempo di utilizzo di cuffie o auricolari ad alto volume.

• Quando si utilizza la radio senza auricolare o auricolare, non posizionare l'altoparlante della radio direttamente sull'orecchio.

• Fare attenzione con gli auricolari, forse una pressione sonora eccessiva da auricolari e cuffie può causare la perdita dell'udito

Nota: l'esposizione a rumori forti provenienti da qualsiasi sorgente per lunghi periodi di tempo può influire temporaneamente o permanentemente sull'udito.



Più alto è il volume della radio, meno tempo è necessario prima che l'udito possa essere danneggiato.
I danni all'udito causati da rumori forti a volte non sono inizialmente rilevabili e possono avere un effetto cumulativo.

Evita le ustioni



Antenne

- Non utilizzare radio portatili con un'antenna danneggiata. Se un'antenna danneggiata viene a contatto con la pelle quando la radio è in uso, si possono provocare lievi ustioni.
- Batterie (se appropriate)
 - Quando il materiale conduttivo come gioielli, chiavi o catene tocca i terminali esposti delle batterie, può completare un circuito elettrico (cortocircuitare la batteria) e surriscaldarsi provocando lesioni personali come ustioni.
 - Prestare attenzione nel maneggiare qualsiasi batteria, in particolare quando la si inserisce in una tasca, in una borsa o in un altro contenitore con oggetti metallici
- Trasmissione lunga
 - Quando il ricetrasmittitore viene utilizzato per trasmissioni lunghe, il radiatore e il telaio si surriscaldano.

Operazione di sicurezza



Vietare

- Non utilizzare il caricabatterie all'aperto o in ambienti umidi, utilizzare solo in luoghi / condizioni asciutti.
- Non smontare il caricabatterie, ciò potrebbe causare il rischio di scosse elettriche o incendi.
- Non utilizzare il caricabatterie se è rotto o danneggiato in qualche modo.
- Non posizionare la radio portatile nell'area sopra o nell'area di apertura dell'airbag. La radio può essere spinta con grande forza e causare gravi lesioni agli occupanti del veicolo quando l'airbag si gonfia.
- Per ridurre il rischio
 - Quando si scollega il caricabatterie, tirare la spina anziché il cavo.
 - Scollegare il caricabatterie dalla presa AC prima di eseguire qualsiasi operazione di manutenzione o pulizia.
 - Contattare Retekeess per assistenza in merito a riparazioni e assistenza.
 - L'adattatore deve essere installato vicino all'apparecchiatura e deve essere facilmente accessibile.
 - Rischio di esplosione se la batteria viene sostituita con un tipo non corretto. Smaltire le batterie usate secondo le istruzioni.
 - L'adattatore deve essere installato vicino all'apparecchiatura e deve essere facilmente accessibile.
 - La spina considerata come dispositivo di scollegamento dell'adattatore.
 - La temperatura di funzionamento dell'EUT non può superare l'intervallo specificato.

Accessori approvati



- Questa radio è conforme alle linee guida sull'esposizione RF quando utilizzata con gli accessori Retekeess forniti o designati per il prodotto. L'uso di altri accessori potrebbe non garantire la conformità con le linee guida sull'esposizione RF e potrebbe violare le normative.
- Per un elenco degli accessori approvati da Retekeess per il proprio modello di radio, visitare il seguente sito Web: <http://www.Retekeess.com>

Diagrama Funcional

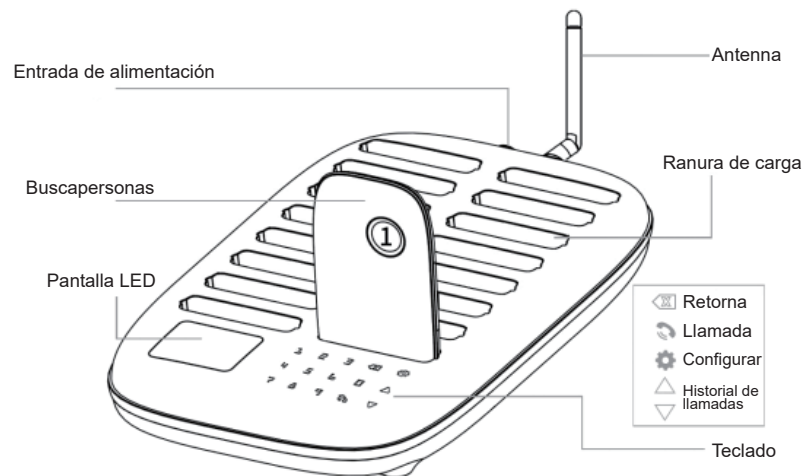

Especificación

Transmisor		Buscapersonas	
Tensión de funcionamiento	DC12V/2A	Batería	Li-ion 3.7V 200mAh
Frecuencia	433.92MHz	Frecuencia	433.92MHz
Potencia de transmisión	+33dBm (2000mW)	Corriente de espera	<12mA
Corriente de espera	50mA	Duración en espera	15h
Tipo de modulación	OOK	Sensibilidad	-108dBm
Buscapersonas de carga	16pcs	Distancia máxima	500m
Máxima capacidad	998pcs	Modo recordatorio	Vibrar/Bip/Flash
Tipo de teclado	Almohadilla táctil	Tiempo recordatorio	1-999s
Material	ABS	Material	ABS
Dimensiones	234*143*31mm	Dimensiones	95*51*11mm

Nota: Los parámetros anteriores se miden en el entorno de laboratorio, el valor real variará debido a la vida útil del producto y al entorno de uso.

Instrucciones

1. Antes de usar

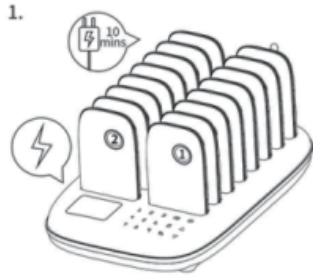

Cargue los buscaperonas durante más de 10 minutos antes de usarlos.



El indicador de carga parpadea rápidamente durante la carga y permanece encendido cuando está completamente cargado.

2. Operación de pelado (F1)

Sobre el modo de carga

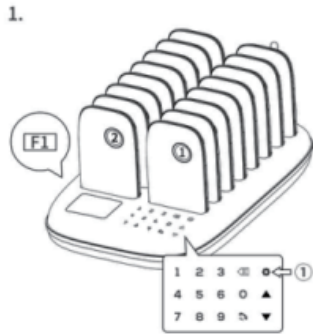

Presione la tecla [Set] para ingresar al modo de configuración, se muestra F1 en la pantalla

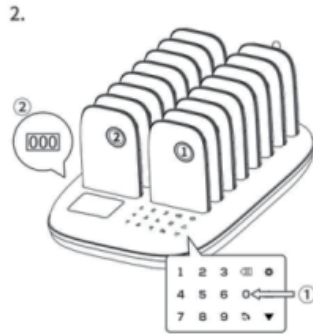

Presione la tecla [Call] para ingresar al modo de emparejamiento, los indicadores de carga en los buscaperonas se apagarán y otros indicadores se encenderán. 000 muestra en la pantalla

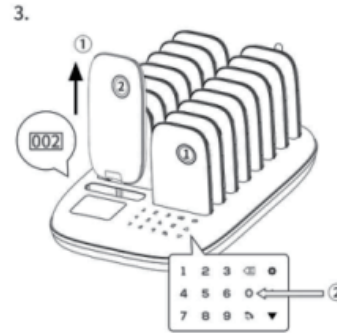

Retire un buscaperonas de la ranura de carga e ingrese el número deseado (1-998) a través del teclado dentro de los 10 segundos

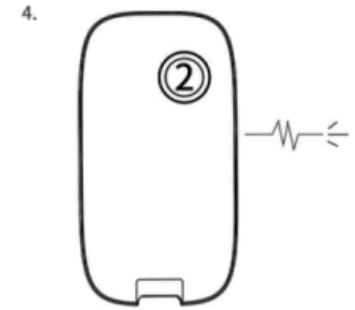

Presione la tecla [Call] para confirmar, el buscaperonas emite un pitido, el emparejamiento está hecho

- 1) Repita los pasos anteriores (C y D) para emparejar otros buscaperonas
- 2) Pulse la tecla [Back] dos veces para salir del modo de configuración

3. Llamar buscaperonas

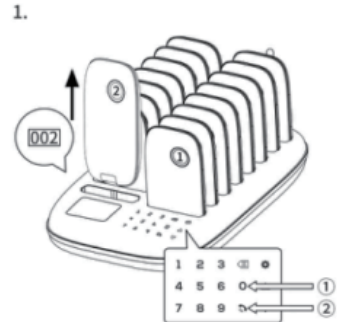

Introduzca el número deseado, y luego pulse la tecla [Call] para confirmar que el beeper correspondiente sonará

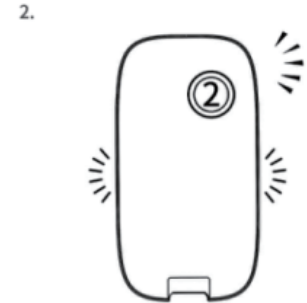

vibrará y parpadeará.

3.

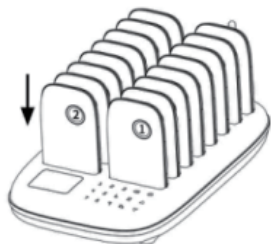

Cuando vuelva a poner el buscapersonas en la ranura de carga, el buscapersonas dejará de sonar / vibrar / parpadear.

4.Desactivar buscapersonas

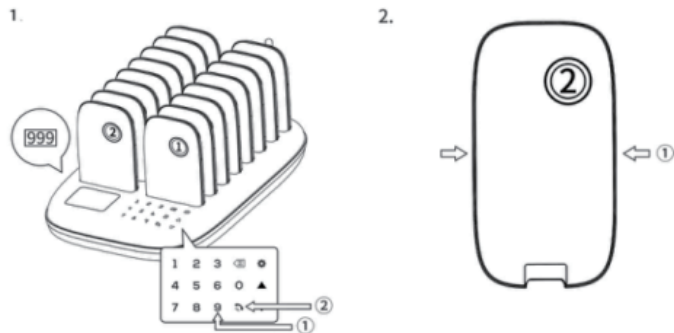

Ingrese 999 en el modo de llamada, presione la tecla [Call], todos los localizadores de carga estarán apagados. Todos los indicadores de carga se apagarán durante 5 segundos y luego se encenderán nuevamente para indicar el estado de carga.

Si retira los buscapersonas de las ranuras de carga o desconecta la alimentación, todos los indicadores de los buscapersonas se apagarán.
Nota: 1) Si necesita encender los buscapersonas, insértelos en las ranuras de carga y conecte el transmisor a la fuente de alimentación.
 2) Esta instrucción no es válida para los buscapersonas que no se cobran.

Configuración de funciones

Código	comando	Función	Operación
F1		Emparejamiento	Por favor refiérase a lo anterior "Paring Operation"
F2	000	Modo de indicación del teclado: Silencio	A. Presione la tecla [Set] para ingresar al modo de configuración, se muestra F1 en la pantalla B. Presione la tecla "△", F2 se muestra en la pantalla C. Presione la tecla [Call] para ingresar al submenú D. Presione la tecla △ o ▽ para seleccionar 000 E. Presione la tecla [Call] para confirmar
	001	Modo de indicación del teclado: Bip	A. Presione la tecla [Set] para ingresar al modo de configuración, se muestra F1 en la pantalla B. Presione la tecla "△", F2 se muestra en la pantalla C. Presione la tecla [Call] para ingresar al submenú D. Presione la tecla △ o ▽ para seleccionar 001 E. Presione la tecla [Call] para confirmar
	002	Modo de indicación del teclado: Vibrar	A. Presione la tecla [Set] para ingresar al modo de configuración, se muestra F1 en la pantalla B. Presione la tecla "△", F2 se muestra en la pantalla C. Presione la tecla [Call] para ingresar al submenú D. Presione la tecla △ o ▽ para seleccionar 002 E. Presione la tecla [Call] para confirmar
	003	Modo de indicación del teclado: Bip y Vibrar	A. Presione la tecla [Set] para ingresar al modo de configuración, se muestra F1 en la pantalla B. Presione la tecla "△", F2 se muestra en la pantalla C. Presione la tecla [Call] para ingresar al submenú D. Presione la tecla △ o ▽ para seleccionar 003 E. Presione la tecla [Call] para confirmar
	004	Modo de solicitud de buscapersonas:Bip	A. Presione la tecla [Set] para ingresar al modo de configuración, se muestra F1 en la pantalla B. Presione la tecla "△", F2 se muestra en la pantalla C. Presione la tecla [Call] para ingresar al submenú D. Presione la tecla △ o ▽ para seleccionar 004 E. Presione la tecla [Call] para confirmar
	005	Modo de solicitud de buscapersonas: Vibrar	A. Presione la tecla [Set] para ingresar al modo de configuración, se muestra F1 en la pantalla B. Presione la tecla "△", F2 se muestra en la pantalla C. Presione la tecla [Call] para ingresar al submenú D. Presione la tecla △ o ▽ para seleccionar 005 E. Presione la tecla [Call] para confirmar
	006	Modo de solicitud de buscapersonas:Flash	A. Presione la tecla [Set] para ingresar al modo de configuración, se muestra F1 en la pantalla B. Presione la tecla "△", F2 se muestra en la pantalla C. Presione la tecla [Call] para ingresar al submenú D. Presione la tecla △ o ▽ para seleccionar 006 E. Presione la tecla [Call] para confirmar
	007	Modo de solicitud de buscapersonas: Bip y Vibrar	A. Presione la tecla [Set] para ingresar al modo de configuración, se muestra F1 en la pantalla B. Presione la tecla "△", F2 se muestra en la pantalla C. Presione la tecla [Call] para ingresar al submenú D. Presione la tecla △ o ▽ para seleccionar 007 E. Presione la tecla [Call] para confirmar
	008	Modo de solicitud de buscapersonas: Vibrar y Flash	A. Presione la tecla [Set] para ingresar al modo de configuración, se muestra F1 en la pantalla B. Presione la tecla "△", F2 se muestra en la pantalla C. Presione la tecla [Call] para ingresar al submenú D. Presione la tecla △ o ▽ para seleccionar 008 E. Presione la tecla [Call] para confirmar
	009	Modo de solicitud de buscapersonas: Bip y Flash	A. Presione la tecla [Set] para ingresar al modo de configuración, se muestra F1 en la pantalla B. Presione la tecla "△", F2 se muestra en la pantalla C. Presione la tecla [Call] para ingresar al submenú D. Presione la tecla △ o ▽ para seleccionar 009 E. Presione la tecla [Call] para confirmar
010	Modo de solicitud de buscapersonas: Bip y Vibrar y Flash	A. Presione la tecla [Set] para ingresar al modo de configuración, se muestra F1 en la pantalla B. Presione la tecla "△", F2 se muestra en la pantalla C. Presione la tecla [Call] para ingresar al submenú D. Presione la tecla △ o ▽ para seleccionar 010 E. Presione la tecla [Call] para confirmar	
F3		Tiempo de indicación del buscapersonas	Sobre el modo de carga A. Presione la tecla [Set] para ingresar al modo de configuración, el F1 se muestra en la pantalla B. Presione la tecla "△" dos veces, F3 se muestra en la pantalla C. Presione la tecla [Call] para ingresar al submenú D. Ingrese el tiempo de aviso deseado (1-999S) a través del teclado E. Presione la tecla [Call] para confirmar
F4		Configuración de ID del transmisor	A. Presione la tecla [Set] para ingresar al modo de configuración, se muestra F1 en la pantalla B. Presione la tecla "△" 3 veces, F4 se muestra en la pantalla C. Presione la tecla [Call] para ingresar al submenú D. Ingrese el ID del transmisor deseado (1-999) a través del teclado E. Presione la tecla [Call] para confirmar

Nota: 1.[Back] tecla: Pulse la tecla [Back] para volver al menú anterior o cancelar el contenido introducido.
 2.[Historial de llamadas] tecla: Se pueden comprobar 10 números a los que se ha llamado recientemente pulsando △/▽ tecleando en el modo de llamada. El número que se muestra en la pantalla se puede recuperar presionando la tecla [Call]. Es la tabla de página en el modo de configuración de funciones.
 3.Después de ingresar F2, el comando solo se puede seleccionar con la tecla de página.

Información de exposición a RF (si corresponde)



Antes de usar esta radio, lea esta guía que contiene importantes instrucciones de funcionamiento para un uso seguro y conciencia y control de la energía de radiofrecuencia para el cumplimiento de las normas y regulaciones aplicables.

Esta radio utiliza energía electromagnética en el espectro de radiofrecuencia (RF) para proporcionar comunicaciones entre dos o más usuarios a distancia. Energía de radiofrecuencia, que cuando se usa incorrectamente, puede causar daños biológicos.

Todas las radios Reteless están diseñadas, fabricadas y probadas para garantizar que cumplan con los niveles de exposición a RF establecidos por el gobierno. Además, los fabricantes también recomiendan instrucciones de funcionamiento específicas a los usuarios de las radios. Estas instrucciones son importantes porque informan a los usuarios sobre la exposición a la energía de RF y proporcionan procedimientos simples sobre cómo controlarla.

Consulte los siguientes sitios web para obtener más información sobre qué es la exposición a la energía de RF y cómo controlar su exposición para garantizar el cumplimiento de los límites de exposición a RF establecidos: <http://www.who.int/en/>

Regulaciones del gobierno local

Cuando se utilizan radios como consecuencia del empleo, las Regulaciones del Gobierno Local requieren que los usuarios sean plenamente conscientes y puedan controlar su exposición para cumplir con los requisitos ocupacionales. El conocimiento de la exposición se puede facilitar mediante el uso de una etiqueta de producto que dirija a los usuarios a información específica de conocimiento del usuario. Su radio Reteless tiene una etiqueta de producto de exposición a RF. Además, su manual de usuario de Reteless o su folleto de seguridad independiente incluye información e instrucciones de funcionamiento necesarias para controlar su exposición a RF y satisfacer los requisitos de cumplimiento.

Radio Li cense (si procede)

Los gobiernos mantienen las radios en clasificación, las radios comerciales operan en radiofrecuencias reguladas por los departamentos de gestión de radio locales (FCC, ISED, OFCOM, ANFR, BFTK, Bundesnetzagentur ...). Para transmitir en estas frecuencias, es necesario tener una licencia emitida por ellos. La clasificación detallada y el uso de sus radios, comuníquese con los departamentos de administración de radio del gobierno local.

El uso de esta radio fuera del país donde se diseñó para su distribución está sujeto a las regulaciones gubernamentales y puede estar prohibido.

Modificación y ajuste no autorizados

Los cambios o modificaciones no aprobados expresamente por la parte responsable del cumplimiento pueden anular la autoridad del usuario otorgada por los departamentos de administración de radio del gobierno local para operar esta radio y no deben realizarse. Para cumplir con los requisitos correspondientes, los ajustes del transmisor deben ser realizados solo por o bajo la supervisión de una persona certificada como técnicamente calificada para realizar el mantenimiento y reparación del transmisor en los servicios móviles y fijos terrestres privados, según lo certificado por una organización representativa del usuario de esos servicios.

El reemplazo de cualquier componente del transmisor (cristal, semiconductor, etc.) no autorizado por la autorización del equipo de los departamentos de administración de radio del gobierno local para esta radio podría violar las reglas.

Requisitos de la FCC:

• Este dispositivo cumple con la parte 15 de las reglas de la FCC. El funcionamiento está sujeto a las dos condiciones siguientes:

- (1) Este dispositivo no puede causar interferencias perjudiciales y
- (2) este dispositivo debe aceptar cualquier interferencia recibida, incluidas las interferencias que puedan causar un funcionamiento no deseado.

Requisitos CE:

• (Declaración de conformidad simple de la UE) Henan Eshow Electronic Commerce Co., Ltd declara que el tipo de equipo de radio cumple con los requisitos esenciales y otras disposiciones relevantes de la Directiva RED 2014/53 / EU y la Directiva ROHS 2011/65 / EU y la Directiva WEEE 2012/19 / EU ; el texto completo de la declaración de conformidad de la UE está disponible en la siguiente dirección de Internet: www.retekess.com.

• Disposición

El símbolo del contenedor con ruedas tachado en su producto, literatura o embalaje le recuerda que en la Unión Europea, todos los productos eléctricos y electrónicos, baterías y acumuladores (baterías recargables) deben llevarse a los lugares de recolección designados al final de su vida laboral. No deseches estos productos como residuos municipales sin clasificar. Deséchelos de acuerdo con las leyes de su zona.



Requisitos de IC:

Aparatos de radio exentos de licencia

Este dispositivo contiene transmisores / receptores exentos de licencia que cumplen con los RSS exentos de licencia de Innovación, Ciencia y Desarrollo Económico de Canadá. El funcionamiento está sujeto a las dos condiciones siguientes:

- (1) This device may not cause interference.
- (2) This device must accept any interference, including interference that may cause undesired operation of the device.

Le présent appareil est conforme aux CNR d'Industrie Canada applicables aux appareils radio exempts de licence. L'exploitation est autorisée aux deux conditions suivantes :

- (1) l'appareil ne doit pas produire de brouillage;
- (2) l'utilisateur de l'appareil doit accepter tout brouillage radioélectrique subi, même si le brouillage est susceptible d'en compromettre le fonctionnement.

Información de exposición a RF (si procede)

- NO opere la radio sin una antena adecuada conectada, ya que esto puede dañar la radio y también puede hacer que exceda los límites de exposición a RF. Una antena adecuada es la antena proporcionada con esta radio por el fabricante o una antena específicamente autorizada por el fabricante para su uso con esta radio, y la ganancia de la antena no debe exceder la ganancia especificada por el fabricante declarada.
- NO transmita durante más del 50% del tiempo total de uso de la radio, más del 50% del tiempo puede hacer que se excedan los requisitos de cumplimiento de exposición a RF.
- Durante las transmisiones, su radio genera energía de RF que posiblemente puede causar interferencia con otros dispositivos o sistemas. Para evitar tal interferencia, apague la radio en áreas donde se coloquen carteles para hacerlo.
- El dispositivo cumple con las especificaciones de RF cuando se utiliza a 5 mm de su cuerpo. Los clips para cinturón, fundas y accesorios similares de terceros utilizados por este dispositivo no deben contener ningún componente metálico. Los accesorios para llevar sobre el cuerpo que no cumplen con estos requisitos pueden no cumplir con los requisitos de exposición a RF y deben evitarse.
- NO opere el transmisor en áreas sensibles a la radiación electromagnética, como hospitales, aviones y sitios de detonación.

Evite el peligro de asfixia



Pequeñas partes. No apto para niños menores de 3 años.

Proteja su audición:



- Utilice el volumen más bajo necesario para hacer su trabajo.
- Suba el volumen solo si se encuentra en un entorno ruidoso.
- Baje el volumen antes de agregar auriculares o audífonos.
- Limite la cantidad de tiempo que usa auriculares o auriculares a un volumen alto.
- Cuando use la radio sin auriculares o audífono, no coloque el altavoz de la radio directamente contra su oído
- Tenga cuidado con los auriculares, ya que es posible que la presión sonora excesiva de los auriculares y los auriculares pueda causar pérdida auditiva.

Nota: La exposición a ruidos fuertes de cualquier fuente durante períodos prolongados de tiempo puede afectar su audición de forma temporal o permanente. Cuanto más alto sea el volumen de la radio, menos tiempo se necesitará antes de que su audición se vea afectada. El daño auditivo por ruido fuerte a veces es indetectable al principio y puede tener un efecto acumulativo.



Evitar quemaduras



Antenas

- No utilice ninguna radio portátil que tenga una antena dañada. Si una antena dañada entra en contacto con la piel cuando la radio está en uso, puede producirse una quemadura leve.
- Baterías (si corresponde)
 - Cuando el material conductor, como joyas, llaves o cadenas, toque los terminales expuestos de las baterías, puede completar un circuito eléctrico (cortocircuito en la batería) y calentarse y causar lesiones corporales como quemaduras. Tenga cuidado al manipular cualquier batería, especialmente cuando la coloque dentro de un bolsillo, bolso u otro recipiente con objetos metálicos.
 - Transmisión larga (si procede)
 - Cuando el transceptor se usa para transmisiones largas, el radiador y el chasis se calentarán.

Operación de seguridad



Forbido

- No use el cargador al aire libre o en ambientes húmedos, utilícelo solo en lugares / condiciones secos.
- No desarme el cargador, ya que puede resultar en riesgo de descarga eléctrica o incendio.
- No opere el cargador si se ha roto o dañado de alguna manera.
- No coloque una radio portátil en el área sobre un airbag o en el área de despliegue del airbag. La radio puede impulsarse con gran fuerza y causar lesiones graves a los ocupantes del vehículo cuando se infla el airbag.
- Para reducir el riesgo
 - Tire del enchufe en lugar del cable cuando desconecte el cargador.
 - Desenchufe el cargador de la toma de CA antes de intentar cualquier mantenimiento o limpieza.
 - Comuníquese con Reteless para obtener ayuda con respecto a las reparaciones y el servicio.
 - El adaptador debe instalarse cerca del equipo y debe ser fácilmente accesible
 - Riesgo de explosión si la batería se reemplaza por un tipo incorrecto. Deseche las baterías usadas de acuerdo con las instrucciones.
 - El adaptador debe instalarse cerca del equipo y debe ser fácilmente accesible.
 - El enchufe considerado como dispositivo de desconexión del adaptador.
 - La temperatura de funcionamiento del EUT no puede exceder el rango especificado.

Accesorios aprobados



- Esta radio cumple con las pautas de exposición a RF cuando se usa con los accesorios Reteless suministrados o designados para el producto. El uso de otros accesorios puede no asegurar el cumplimiento de las pautas de exposición a RF y puede violar las regulaciones.
- Para obtener una lista de los accesorios aprobados por Reteless para su modelo de radio, visite el siguiente sitio web: <http://www.Reteless.com>

Product name: Guest Paging System

Product model: TD175

Manufacturer: ZHENGZHOU YSAIR TECHNOLOGY CO.,LTD

Address: ROOM 709, SANJIANG BUILDING, NO.170 NANYANG ROAD, HUIJI DISTRICT, ZHENGZHOU HENAN CHINA

Contact Person: Wei dong shen Email: shenweidong02@126.com Tel: 0371-63262209

Frequency Range: 433.92MHZ

Max. output Power: -6.881 dbm

SIMPLIFIED EU DECLARATION OF CONFORMITY

The simplified EU declaration of conformity referred to in Article 10(9) shall be provided as follows:

Hereby, ZHENGZHOU YSAIR TECHNOLOGY CO.,LTD declares that radio equipment type Guest Paging System (TD175) is in compliance with Directive 2014/53/EU, and this product is allowed to be used in all EU member states.

The full text of the EU declaration of conformity is available at following

This product can be used across EU member states.

BATTERY Warning: CAUTION:RISK OF EXPLOSION IF BATTERY IS REPLACED BY AN INCORRECT TYPE DISPOSE OF USED BATTERIES

ACCORDING TO THE INSTRUCTIONS

Guarantee

Model Number: _____

Serial Number: _____

Purchasing Date: _____

Dealer: _____ Telephone: _____

User's Name: _____ Telephone: _____

Country: _____ Address: _____

Post Code: _____ Email: _____

Remarks:

- 1.This guarantee card should be kept by the user, no replament if lost.
- 2.Most new products carry a two-year manufacturer's warranty from the date of purchase.
- 3.The user can get warranty and after-sales service as below:
 - Contact the seller where you buy.
 - Products Repaired by Our Local Repair Center
- 4.For warranty service, you will need to provide a receipt proof of purchase from the actual seller for verification

Exclusions from Warranty Coverage:

- 1.To any product damaged by accident.
- 2.In the event of misuse or abuse of the product or as a result of unauthorized alterations or repairs.
- 3.If the serial number has been altered, defaced, or removed.

说明书要求

尺寸：120*160mm

印刷：

- 1、黑白印刷
- 3、内页黑白印刷

装订：骑马钉

纸张材质：

- 1、普通印刷纸

本页无需印刷