

tomons®

Instruction Manual

2.4G Remote Control LED Bulb
ACC - LP02007 - Bulb

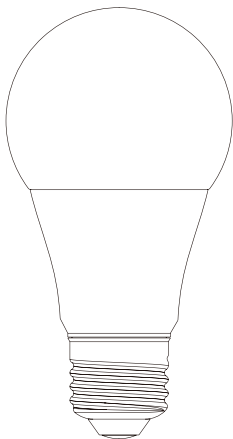

English · Deutsch · 日本語 · Français · Italiano · Español

English

1. Product Illustration

The product is an LED bulb of high performance. You may use a remote control to power ON/OFF the light or adjust the brightness and color temperature wirelessly. The electricity consumption is only 20% of traditional incandescent bulbs, with the lifespan being 10 times longer than energy-saving bulbs. It features night light, full bright light and light brightness functions. Utilizing 2.4G high-frequency wireless transmission technology, the bulb consumes little power, transmits signals over a long distance, resists interference powerfully, and communicates with the remote control at high speeds. It's a perfect fit for your sitting room, kitchen, hallway as well as other places installed with E27/E26/B22 bulb sockets.

2. Product Dimensions

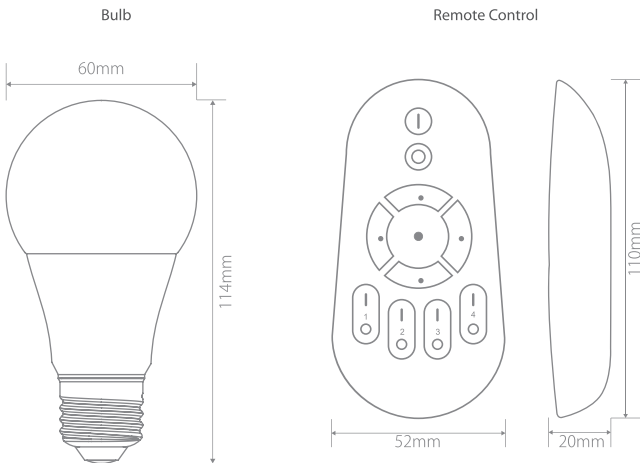

3. Specification

Power	7W
Input Voltage	100-240V AC
Socket	E26/E27
Beam Angle	200°
Color Temperature	3000K-6000K
Brightness Range	2%-100%
Luminous Flux	700lm
Life Span	20000hrs
Communication Protocol	2.4G

4. Buttons on Remote Control

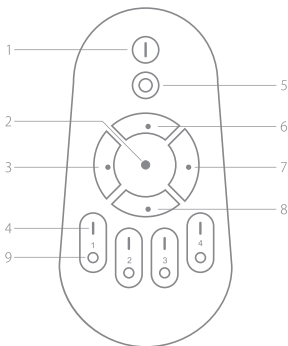

1	All Light ON(Long press to adjust all lights to maximal brightness)
2	Indicator
3	Warm Light Adjustment
4	Grouping ON (Long press to adjust the correspondent light to maximal brightness)
5	All Light OFF (Long press to adjust all lights to night light mode)
6	Brightness +

7	Cold Light Adjustment
8	Brightness –
9	Grouping OFF (Long press to adjust the correspondent light to night light mode)

5. Functions Usage

Group Match: To group and pair the LED bulb with the remote control, please follow the steps below:

Install the LED bulb to the bulb socket. Light up the bulb that needs to be grouped after you connect the power supply. Cut off power for 10s and then connect the power source again. Press the “ON” button in the correspondent group in 3s after connecting the power source. The LED bulb will “flash for 3 times slowly” to indicate successful grouping. Repeat the steps stated above to group the different bulbs into different groups.



Note: Each LED bulb can only be paired with a specific group on one remote control. Each group on the remote control can be paired with unlimited number of bulbs. Each LED bulb can only be paired with 4 remote controls.





Unpair and Regroup: If there’s any changes in the bulbs layout or you need to rearrange the groups you’ve divided the bulbs into, please clear the groups you’ve assigned to the LED bulbs. The steps to do so are as below:

Light up the LED bulb that needs to be excluded from a group on the remote control. Press the “All Light On” button  or the “ON” button of the correspondent group in 3s for 5 effective times after you connect the power source. The bulb will flash for 5 times quickly to indicate that it is unpaired with the remote control successfully. To regroup the LED bulb after disconnecting it with the remote control, you may follow the exactly same steps stated in the “Group Match”.

Note: The pairing with different LED bulbs must be done in groups, while the disconnection of different bulbs can be done either in groups or all at once. To disconnect the bulbs with the remote control all at once, please follow the steps below: Cut off the power source and wait for 10s to reconnect the power source. Press the “All Light On” button  for 5 effective times in 3s for 5 effective times after you connect the power source. All lights will flash for 5 times quickly to indicate that all bulbs are disconnected with the remote control successfully.

Night Light and Brightest Mode

Night Light Mode: Long press the “All Light OFF” button  under any mode when the power source is connected. All lights will be switched to night light mode then. Long press the “Grouping OFF” button  to adjust the bulbs in correspondent group to the night light mode. The maximal brightness for night light mode is 1‰.

Brightest Mode: Long press the “All Light ON” button  when the power source is connected to adjust all bulbs to the brightest mode. Long press the “Grouping ON” button    to adjust the bulbs in correspondent group to the brightest mode.

Notes:

- 1) The bulb supply voltage should be AC100 – 240V. Other voltages out of this range may damage the bulb.
- 2) Make sure the bulb head corresponds to the socket type before installation. Do not operate when power source is connected.
- 3) Do not place remote control inside large metal area or near strong magnetic field. Otherwise, communication distance can be severely disturbed.

Deutsche

1. Produktabbildung

Das Produkt ist eine LED-Lampe mit hoher Leistung. Sie können eine Fernbedienung verwenden, um das Licht ein- und auszuschalten oder die Helligkeit und Farbtemperatur kabellos zu ändern. Der Stromverbrauch beträgt nur 20 % einer herkömmlichen Glühbirne, wobei die Lebensdauer 10-mal länger ist als bei Energiesparlampen. Das Leuchtmittel verfügt über die Funktionen Nachtlicht, volles helles Licht und Lichthelligkeit. Durch die Verwendung der kabellosen 2.4G-Hochfrequenz-Übertragungstechnologie verbraucht die Glühbirne nur wenig Strom, überträgt Signale über eine große Entfernung, widersteht Störungen sehr gut und kommuniziert mit hoher Geschwindigkeit mit der Fernbedienung. Perfekt geeignet für Ihr Wohnzimmer, Küche, Flur sowie für andere Orte, die mit E27/E26/B22-Glühbirnenfassungen ausgestattet sind.

2. Produktmaße

Leuchtmittel

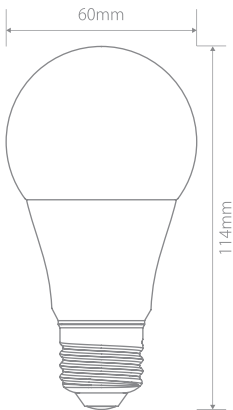

Fernbedienung

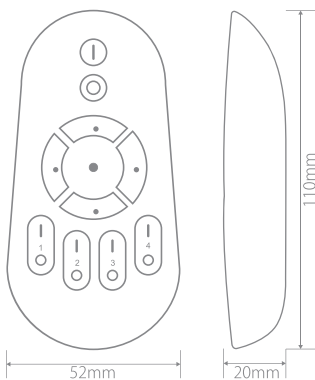

3. Spezifikationen

Leistung	7W
Eingangsspannung	100-240V AC
Sockel	E26/E27
Strahlwinkel	200°
Farbtemperatur	3000K-6000K
Helligkeitsbereich	2%-100%
Lichtstrom	700lm
Lebensdauer	20000 Stunden
Kommunikationsprotokoll	2.4G

4. Tasten der Fernbedienung

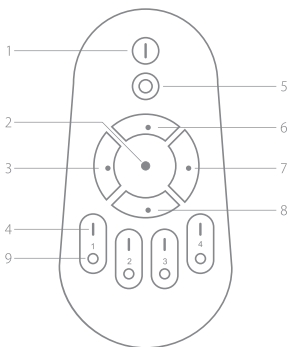

1	Alle Lampen EIN(Gedrückt halten um alle Leuchtmittel auf maximale Helligkeit zu schalten)
2	Anzeige
3	Warmes Licht Anpassung
4	Gruppen EIN (Gedrückt halten, um das jeweilige Leuchtmittel auf maximale Helligkeit einzustellen)
5	Alle Lampen AUS (Gedrückt halten, um alle Leuchtmittel auf Nachtlicht einzustellen)
6	Helligkeit +

7	Kaltlichtanpassung
8	Helligkeit –
9	Gruppen AUS (Gedrückt halten, um das jeweilige Leuchtmittel auf Nachtlicht einzustellen)

5. Verwendung der Funktionen

Gruppierung und Kopplung: Um ein LED-Leuchtmittel mit der Fernbedienung zu koppeln und zu einer Gruppe hinzuzufügen, führen Sie bitte die folgenden Schritte aus:

Setzen Sie das LED-Leuchtmittel in die Lampenfassung ein. Schalten Sie die Glühlampe, die gruppiert werden soll, nachdem Sie die Stromquelle angeschlossen haben ein. Unterbrechen Sie die Stromversorgung für 10s und schließen Sie die Stromquelle wieder an. Drücken Sie die "EIN"-Taste in der entsprechenden Gruppe innerhalb von 3s nach dem Anschließen der Stromquelle. Das LED-Leuchtmittel blinkt anschließend 3 mal langsam, um die erfolgreiche Kopplung/Gruppierung anzuzeigen. Wiederholen Sie die oben genannten Schritte, um die verschiedenen Glühbirnen in unterschiedliche Gruppen zu gruppieren.





Hinweis: Jedes LED-Leuchtmittel kann nur einer bestimmten Gruppe auf einer Fernbedienung zugewiesen werden. Jede Gruppe auf der Fernbedienung kann mit einer unbegrenzten Anzahl von Leuchtmitteln gekoppelt werden. Jedes LED-Leuchtmittel kann mit maximal 4 Fernbedienungen gekoppelt werden.

Kopplung aufheben und neu gruppieren: Wenn sich die Anordnung der Glühbirnen geändert hat oder Sie die Gruppen, in die Sie die Glühbirnen eingeteilt haben, neu anordnen möchten, müssen Sie zunächst die Zuweisungen löschen. Führen Sie dazu die folgenden Schritte aus:

Schalten Sie das LED-Leuchtmittel, das aus einer Gruppe entfernt werden soll, auf der Fernbedienung ein. Drücken Sie die Taste "Alle Lampen EIN" ① oder die Taste "EIN" der entsprechenden Gruppe für 5 Mal innerhalb von 3 Sekunden, nachdem Sie die Stromquelle angeschlossen haben. Die Glühbirne blinkt 5 Mal kurz, um anzuzeigen, dass sie erfolgreich von der Fernbedienung entkoppelt wurde. Um die LED-Glühbirne nach dem Trennen der Verbindung mit der Fernbedienung neu zu gruppieren, befolgen Sie erneut die Schritte im Abschnitt "Gruppierung und Kopplung".

Hinweis: Das Koppeln mit verschiedenen LED-Leuchtmitteln muss in Gruppen erfolgen, während das Trennen verschiedener Lampen entweder in Gruppen oder auf einmal erfolgen kann. Um die Glühbirnen mit der Fernbedienung alle auf einmal zu trennen, gehen Sie bitte wie folgt vor: Schalten Sie die Stromquelle aus und warten Sie 10s, schalten Sie die Stromquelle anschließend wieder ein. Drücken Sie nach dem Anschließen der Stromquelle die Taste "Alle Lampen EIN" ① 5 Mal innerhalb von 3 Sekunden. Alle Leuchtmittel blinken 5 Mal kurz, um anzuzeigen, dass alle Glühbirnen erfolgreich von der Fernbedienung getrennt wurden.

Nachtlicht und maximale Helligkeit

Nachtlichtmodus: Drücken Sie die Taste "Alle Lampen AUS"  unter einem beliebigen Modus lang, wenn die Stromquelle angeschlossen ist. Alle Lampen werden dann in den Nachtlichtmodus geschaltet. Drücken Sie lange die Taste "Gruppen AUS"    , um die Lampen in der entsprechenden Gruppe in den Nachtlichtmodus zu schalten. Die maximale Helligkeit für den Nachtlichtmodus beträgt 1%.

Maximale Helligkeit: Drücken Sie die Taste "Alle Lampen EIN"  lang, wenn die Stromquelle angeschlossen ist, um alle Lampen auf die hellste Helligkeit einzustellen. Drücken Sie die Taste "Gruppen EIN"     lang, um die Lampen in der entsprechenden Gruppe auf die maximale Helligkeit einzustellen.

Hinweise:

- 1) Die Versorgungsspannung der Leuchtmittel sollte 230V betragen. Andere Spannungen können zu Schäden führen.
- 2) Vergewissern Sie sich, dass der Sockel der Leuchtmittel dem verwendeten Sockeltyp entspricht. Schalten Sie den Strom ab, bevor Sie ein Leuchtmittel in einen Sockel einsetzen.
- 3) Verwenden Sie die Fernbedienung nicht in einem stark metallischen Umfeld oder innerhalb eines starken Magnetfelds. Dies kann möglicherweise die Kommunikation zwischen Fernbedienung und Leuchtmitteln stark stören.

日本語

1. 製品紹介

本製品は高性能の LED 電球でリモコンを使用し、電源をオン / オフしたり、明るさと色温度をワイヤレスで調整したりすることができます。消費電力はわずか従来の白熱電球の 20% で、耐用年数は省エネ電球の 10 倍です。明るさと色温度を調整可能のため、照明灯だけではなく、常夜灯としても使えます。2.4G 高周波無線伝送技術を利用し、電力消費を抑え、長距離で信号を伝送し、強力な干渉に抵抗し、高速でリモコンと通信します。E27 / E26 / B22 電球ソケットで使用可能で、寝室、キッチン、廊下など場所に最適です。

2. 製品寸法

電球

リモコン

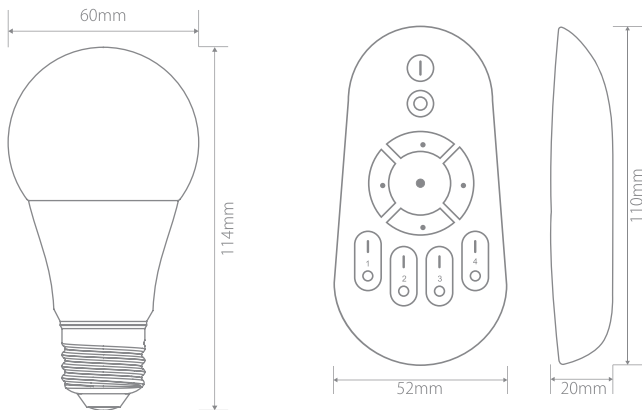

3. 製品仕様

パワー	7W
入力電圧	100-240V AC
ソケット	E26/E27
ビーム角	200°
色温度	3000K-6000K
明るさの調整範囲	2%-100%
光束	700lm
耐用年数	20000 時間
通信プロトコル	2.4G

4. リモコンの紹介

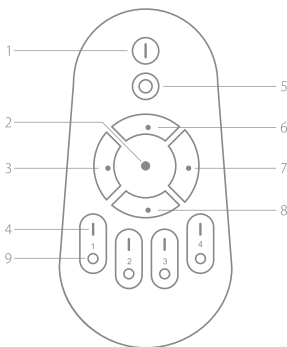

1	全入 (長押しするとすべての電球の明るさを最大に調整します。)
2	インジケータ
3	ウォームライト調整
4	グループオン (長押しすると対応の電球の明るさを最大に調整します。)
5	全切 (長押しするとすべての電球を常夜灯モードに調整します。)
6	明るさ+

7	コールドライト調整
8	明るさ -
9	グループオフ (長押しすると対応の電球を常夜灯モードに調整します。)

5. 使用方法

グループマッチ: LED 電球をグループ化してリモコンとペアリングするには、以下の手順に従ってください。

LED 電球を電球ソケットに取り付けます。電源を入れてグループ化対象電球を点灯させます。そして電源を切れて、10 秒後再び電源を入れて点灯してください。点灯してから 3 秒間以内に対応グループの「グループオン」ボタンを押してください。グループ化が成功すると、電球がゆっくりと 3 回点滅します。上記の手順を繰り返して、いくつかの電球をそれぞれにグループ化することができます。

ご注意: 1 個の LED 電球は、各リモコンの 1 つのグループとのみペアリングでき、最大 4 つのリモコンとペアリングできます。リモコンの各グループは、何個の電球とペアにすることができます。

ペアリング解除と再グループ化: 電球のレイアウトに変更する、または電球のグループを再配置する場合は、下記の手順に従って配置されたグループをクリアしてください。





グループから除外したい LED 電球のみ点灯します。3 秒間以内「全入」ボタン  または対応グループの「オン」ボタンを 5 回押します。リモコンとのペアリングが正常に解除されたら、電球が 5 回すばやく点滅します。そして、前述の「グループマッチ」の手順に従って、LED 電球を再グループ化することができます。





ご注意: LED 電球のペアリングはグループで行う必要がありますが、LED 電球のペア解除はグループで行うことも、全グループ一括行うこともできます。

リモコンで電球を全グループ一括解除に外すには、以下の手順に従ってください。

すべての電源を切れて、10 秒待ってから電源を再び入れます。電源を入れた後、3 秒間以内「全入」ボタン  を 5 回押します。LED 電球のペア解除が完了すると、すべての電球が 5 回すばやく点滅します。

小夜灯及最亮快捷モード:

常夜灯と最大輝度モード: 常夜灯モード - 電源が接続されているときに、「全開」ボタン  を長押しします。すべての電球が常夜灯モードに切り替わります。「グループオフ」ボタン    を長押しして、対応するグループの電球を常夜灯モードに切り替わります。常夜灯モードの最大輝度は 1% です。

最大輝度モード: 電源が接続されているときに「全開」ボタン  を長押しして、すべての電球を最大輝度モードに切り替わります。「グループオン」ボタン    を長押し

しして、対応するグループの電球を最大輝度モードに調整します。

ご注意:

- 1) 電球の入力電圧の範囲は AC100-240V です。電球が破損するため、入力電圧の範囲を超えて使用しないでください。
- 2) 取り付ける前に、電球口金がソケットサイズに合うことを確認してください。取り付ける前に、必ず電源を切ってください。
- 3) 通信信号が大幅に乱れる可能性があるので、リモコンを強い磁場を生成する機器の近くに置かないでください。

Français

1. Illustration du produit

Le produit est une ampoule DEL de haute performance. Vous pouvez utiliser une télécommande pour allumer et éteindre la lumière ou régler la luminosité et la température de couleur sans fil. La consommation d'électricité n'est que de 20 % par rapport aux ampoules à incandescence traditionnelles, et la durée de vie est 10 fois supérieure à celle des ampoules à économie d'énergie. Elle dispose de fonctions d'éclairage de nuit, de lumière vive et de luminosité. Grâce à la technologie de transmission sans fil haute fréquence 2.4G, l'ampoule consomme peu d'énergie, transmet des signaux sur une longue distance, résiste puissamment aux interférences et communique avec la télécommande à grande vitesse. Elle convient parfaitement à votre salon, cuisine, couloir ainsi qu'à d'autres endroits équipés de douilles d'ampoules E27/E26/B22.

2. Dimensions du produit

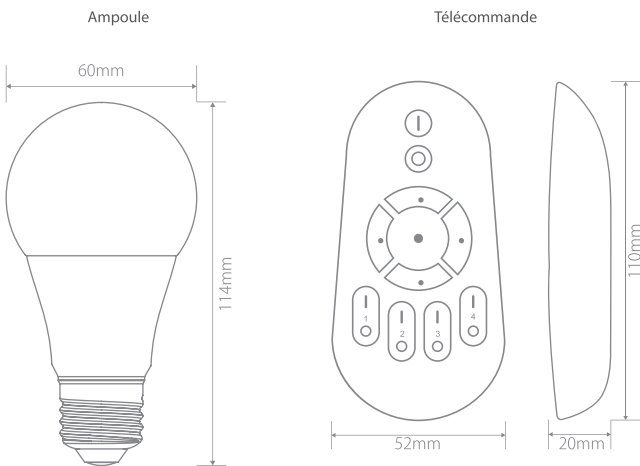

3. Spécifications

Puissance	7W
Tension d'entrée	100-240V AC
Douille	E26/E27
Angle du Faisceau	200°
Température de Couleur	3000K-6000K
Portée de la luminosité	2%-100%
Flux lumineux	700lm
Durée de service	20000 hrs
Protocole de Communication	2.4G

4. Boutons de la télécommande

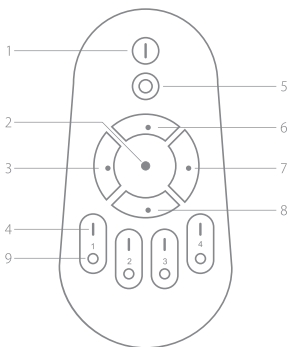

1	Tout allumer(Appuyer longuement pour régler toutes les lumières à la luminosité maximale.)
2	Indicateur
3	Régler la lumière chaude
4	Allumer en groupe (Appuyer longuement pour régler la lumière correspondante à la luminosité maximale)
5	Tout éteindre (Appuyer longuement pour régler toutes les lumières en mode veilleuse)

6	Luminosité +
7	Régler la lumière froide
8	Luminosité -
9	Éteindre en groupe (Appuyer Longuement pour régler la lumière correspondante en mode veilleuse)

5. Utilisation des fonctions

Appairage par groupe : Pour grouper et appairer l'ampoule DEL avec la télécommande, veuillez suivre les étapes ci-dessous :

Installez l'ampoule DEL dans la douille de l'ampoule. Allumez l'ampoule qui doit être groupée après avoir connecté l'alimentation électrique. Coupez l'alimentation pendant 10s, puis rebranchez la source d'alimentation. Appuyez sur le bouton "ON" du groupe correspondant pendant 3s après avoir branché la source d'alimentation. L'ampoule DEL clignotera lentement pendant 3 fois pour indiquer que le regroupement a réussi. Répétez les étapes mentionnées ci-dessus pour regrouper les différentes ampoules dans des groupes différents.



Note : Chaque ampoule DEL ne peut être jumelée qu'avec un groupe spécifique sur une télécommande. Chaque groupe de la télécommande peut être associé à un nombre illimité d'ampoules. Chaque ampoule à DEL ne peut être appariée qu'à 4 télécommandes.



Désappairer et Regrouper : Si la disposition des ampoules est modifiée ou si vous devez réorganiser les groupes dans lesquels vous avez divisé les ampoules, veuillez effacer les groupes que vous avez assignés aux ampoules DEL. Les étapes pour le faire sont les suivantes :

Allumez l'ampoule DEL qui doit être exclue d'un groupe sur la télécommande. Appuyez sur le bouton " Tout allumer " ① ou sur le bouton " Allumer " du groupe correspondant en 3s pendant 5 fois effectives après avoir branché la source d'alimentation. L'ampoule clignotera rapidement pendant 5 fois pour indiquer qu'elle a été désappariée avec la télécommande avec succès. Pour regrouper l'ampoule LED après l'avoir déconnectée avec la télécommande, vous pouvez suivre exactement les mêmes étapes que celles indiquées dans la section " Appairage par groupe ".

Note: Le pairage avec différentes ampoules DEL doit être effectué par groupes, tandis que la déconnexion de différentes ampoules peut être effectuée soit par groupes, soit en une seule fois. Pour déconnecter les ampoules avec la télécommande en une seule fois, veuillez suivre les étapes ci-dessous : Coupez la source d'alimentation et attendez 10s pour reconnecter la source d'alimentation. Appuyez sur le bouton "Tout allumer" ① pendant 5 fois en 3s pendant 5 fois après avoir branché la source d'alimentation. Toutes les lumières clignoteront rapidement pendant 5 fois pour indiquer que toutes les ampoules sont déconnectées avec la télécommande avec succès.

Mode veilleuse et mode le plus lumineux

Mode veilleuse: Appuyer longuement sur le bouton " Tout éteint "  udans n'importe quel mode lorsque la source d'alimentation est connectée. Toutes les ampoules passent alors en mode veilleuse. Appuyer longuement sur le bouton "Éteindre en groupe"  pour régler les ampoules du groupe correspondant en mode veilleuse. La luminosité maximale pour le mode veilleuse est de 1%.

Mode le plus lumineux: Appuyer longuement sur le bouton " Tout allumer "  lorsque la source d'alimentation est connectée pour régler toutes les ampoules sur le mode le plus lumineux. Appuyer longuement sur le bouton "Allumer en groupe"  pour régler les ampoules du groupe correspondant sur le mode le plus lumineux.

Notes:

- 1) La tension d'alimentation de l'ampoule doit être comprise entre 100 et 240 V CA. D'autres tensions en dehors de cette plage peuvent endommager l'ampoule.
- 2) Assurez-vous que la tête de l'ampoule correspond au type de douille avant l'installation. Ne pas faire fonctionner lorsque la source d'alimentation est connectée.
- 3) Ne placez pas la télécommande dans une grande zone métallique ou à proximité d'un champ magnétique puissant. Sinon, la distance de communication peut être gravement perturbée.

Italiano

1. Descrizione del prodotto

Il prodotto è una lampadina LED ad alte prestazioni. È possibile utilizzare un telecomando per accendere/spegnere la luce o regolare la luminosità e la temperatura del colore in modalità wireless. Il consumo di elettricità è pari al 20% rispetto alle tradizionali lampadine a incandescenza, con una durata di vita 10 volte superiore alle lampadine a risparmio energetico. Il prodotto è dotato di luce notturna, luce piena e diversi livelli di luminosità. Utilizzando la tecnologia di trasmissione wireless ad alta frequenza 2.4G, la lampadina consuma poca energia, trasmette il segnale su una lunga distanza, resiste alle interferenze e comunica rapidamente con il telecomando. Si adatta perfettamente al tuo salotto, alla cucina, al corridoio e ad altri posti con attacchi per lampadine E27/E26/B22.

2. Dimensioni del prodotto

Lampadina

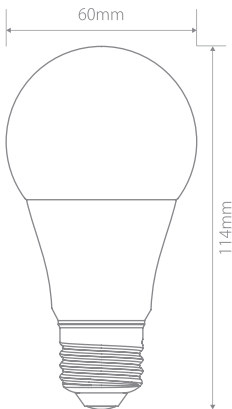

Telecomando

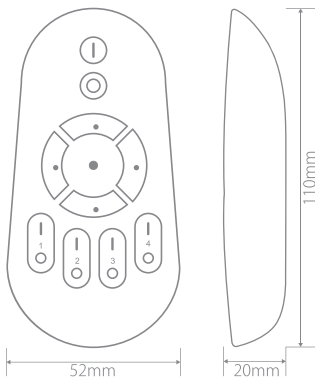

3. Specifiche tecniche

Potenza	7W
Tensione d'ingresso	100-240V AC
Attacco	E26/E27
Angolo di emissione	200°
Temperatura colore	3000K-6000K
Range luminosità	2%-100%
Flusso luminoso	700lm
Durata di vita	20000hrs
Protocollo di trasmissione	2.4G

4. Tasti del telecomando

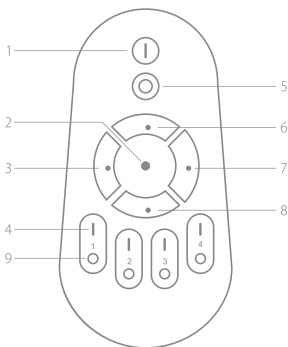

1	Tutte le luci ON(Tenere premuto per impostare tutte le luci alla massima luminosità)
2	Indicatore
3	Regolazione luce calda
4	Raggruppamento ON(Tenere premuto per regolare la luce corrispondente alla massima luminosità)
5	Tutte le luci OFF (Tenere premuto per impostare tutte le luci in modalità notturna)
6	Luminosità +

7	Regolazione luce fredda
8	Luminosità –
9	Raggruppamento OFF (Tenere premuto per regolare la luce corrispondente in modalità notturna)

5. Utilizzo delle funzioni

Group Match: Per raggruppare ed associare la lampadina LED con il telecomando, segui questi passaggi:

Installa la lampadina LED nell'attacco. Dopo aver collegato l'alimentazione, accendi la lampadina che deve essere accoppiata. Interrompi l'alimentazione per 10s, poi collega di nuovo la fonte di alimentazione. Premi il pulsante "ON" nel gruppo corrispondente entro 3s dopo aver collegato la fonte di alimentazione. La lampadina LED lampeggerà lentamente 3 volte per indicare che il raggruppamento è avvenuto con successo. Ripetere i passi indicati sopra per raggruppare le diverse lampadine in gruppi diversi.

Nota: Ogni lampadina LED può essere accoppiata con un solo gruppo specifico del telecomando. Ogni gruppo sul telecomando può essere associato ad un numero illimitato di lampadine. Ogni lampadina può essere abbinata fino a 4 telecomandi.

Disaccoppiare e raggruppare: Se ci sono cambiamenti nella disposizione delle lampadine, o hai bisogno di riorganizzare i gruppi in cui hai suddiviso le lampadine, cancella i gruppi precedentemente assegnati. I passi per farlo sono i seguenti:

Accendi la lampadina LED che deve essere esclusa da un gruppo sul telecomando. Premi il pulsante "Tutte le luci ON" o il pulsante "ON"  o del gruppo corrispondente per 5 volte consecutive entro 3s dopo aver collegato la fonte di alimentazione. La lampadina lampeggerà rapidamente 5 volte per indicare che è stata disaccoppiata con successo. Per riaccoppiare la lampadina LED dopo averla scollegata dal telecomando, segui esattamente gli stessi passi indicati in "Group Match".



Nota: L'accoppiamento di diverse lampadine LED deve essere fatto in gruppo, mentre la disconnessione di diverse lampadine può essere fatta sia per gruppi che tutte in una volta. Per scollegare tutte le lampadine in una volta, si prega di seguire questi passaggi: Interrompi la fonte di alimentazione e attendi 10s per ricollegare la fonte di alimentazione. Premi il pulsante "Tutte le luci ON"  5 volte consecutive entro 3s dopo aver collegato la fonte di alimentazione. Tutte le luci lampeggeranno rapidamente 5 volte per indicare che le lampadine sono state scollegate dal telecomando con successo.

Luce notturna e Luminosità massima

Modalità luce notturna: Tieni premuto il pulsante "Tutte le luci OFF"  in qualsiasi modalità mentre la fonte di alimentazione è collegata. Tutte le luci passeranno in modalità luce notturna.

Tieni premuto il bottone "Raggruppamento OFF"  per impostare le lampadine del

gruppo corrispondente in modalità luce notturna. La luminosità massima in modalità notturna corrisponde all' 1%.

Luminosità massima: Tieni premuto il pulsante "Tutte le luci ON"  quando la fonte di alimentazione è collegata per impostare tutte le lampadine alla massima luminosità. Tieni premuto il pulsante "Raggruppamento ON"  per impostare le lampadine del gruppo corrispondente alla massima luminosità.

Nota:

- 1) La tensione di alimentazione della lampadina deve essere AC100 - 240V. Altri voltaggi al di fuori di questa gamma possono danneggiare la lampadina.
- 2) Assicurarsi che l'attacco della lampadina corrisponda al tipo di presa prima dell'installazione. Non operare quando la fonte di alimentazione è collegata.
- 3) Non posizionare il telecomando all'interno di una grande area metallica, o nei pressi di un forte campo magnetico. In caso contrario, la distanza di comunicazione potrebbe essere gravemente disturbata.

Español

1. Ilustración del producto

El producto es una bombilla LED de alto rendimiento. Puede utilizar un control remoto para encender/apagar la luz y para ajustar el brillo y la temperatura del color de manera inalámbrica. Comparada con las bombillas incandescentes tradicionales, consume solo el 20% de la electricidad. Su vida útil es 10 veces mayor que la de las bombillas de bajo consumo. Cuenta con funciones de luz nocturna, luz en brillo total y luminosidad. Utilizando la tecnología de transmisión inalámbrica de alta frecuencia 2.4G, la bombilla consume poca energía, transmite señales a larga distancia, resiste poderosamente las interferencias y se comunica con el control remoto a gran velocidad. Es un accesorio perfecto para su sala de estar, cocina, pasillo, así como otros lugares instalados con tomas de bombilla E27/E26/B22.

2. Dimensiones del producto

Bombilla

Control remoto

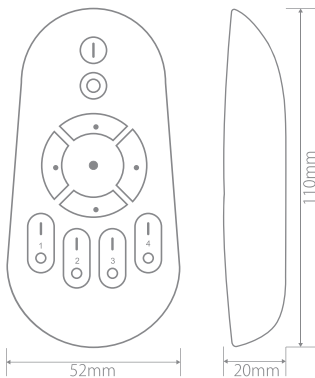
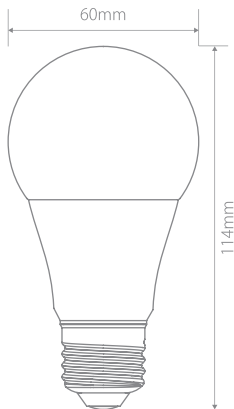

3. Especificaciones

Potencia	7W
Voltaje de entrada	100-240V AC
Toma de corriente	E26/E27
Ángulo del haz de luz	200°
Temperatura de color	3000K-6000K
Rango de luminosidad	2%-100%
Flujo luminoso	700lm
Vida útil	20000hrs
Protocolo de comunicación	2.4G

4. Botones del control remoto

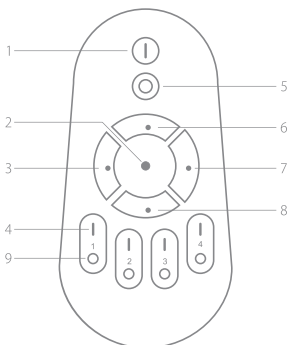

1	Luz encendida(Presione prolongadamente para ajustar todas las luces al máximo de luminosidad)
2	Indicador
3	Ajuste de luz cálida
4	Agrupación encendida(Presione de manera prolongada para ajustar la luz correspondiente al máximo de luminosidad)
5	Todas las luces apagadas(presione de forma prolongada para ajustar todas las luces en modo de luz nocturna)

6	Brillo +
7	Ajuste de la luz fría
8	Brillo -
9	Agrupación apagada(presione de manera prolongada para ajustar la luz correspondiente al modo de luz nocturna)

5. Uso de las funciones

Emparejamiento de grupos: Para agrupar y emparejar la bombilla LED con el control remoto, por favor, siga los siguientes pasos:

Instale la bombilla LED en el portalámparas. Encienda la bombilla que debe agruparse después de conectar la fuente de alimentación. Corte la alimentación durante 10s y vuelva a conectar a la fuente de alimentación. Pulse el botón "ON" en el grupo correspondiente 3s después de conectar a la fuente de alimentación. La bombilla LED "parpadeará 3 veces lentamente" para indicar que la agrupación se ha realizado correctamente. Repita los pasos anteriores para agrupar las diferentes bombillas en distintos grupos.

Nota: Cada bombilla LED solo puede ser emparejada con un grupo específico con un control remoto. Cada grupo del control remoto puede ser emparejado con un número ilimitado de bombillas. Cada bombilla LED puede ser emparejada solo con 4 controles remotos.

Desemparejar y reagrupar: Si hay algún cambio en la disposición de las bombillas o necesita reorganizar los grupos en los que has dividido las bombillas, por favor, borre los grupos que ha asignado a las bombillas LED. Los pasos para hacerlo son los siguientes:



Encienda en el control remoto la bombilla LED que desea excluir del grupo. Presione el botón "Todas las luces encendidas" ① o el botón "ON" del grupo correspondiente durante 3s, 5 veces, tras haber conectado a la fuente de alimentación. La bombilla parpadeará 5 veces rápidamente para indicar que se ha desemparejado correctamente del control remoto. Para reagrupar la bombilla LED después de desconectarla con el control remoto, puede seguir exactamente los mismos pasos indicados en el "Emparejamiento de grupos".

Nota: El emparejamiento con diferentes bombillas LED debe hacerse en grupos, mientras que la desconexión de diferentes bombillas puede hacerse en grupos o todas de manera simultánea. Para desconectar las todas las bombillas a la vez con el control remoto, siga los siguientes pasos: Desconecte la fuente de alimentación y espere 10s para volver a conectarla. Después de conectar la fuente de alimentación, pulse el botón "Todas las luces encendidas" ① 5 veces durante 3s. Todas las luces parpadearán 5 veces rápidamente para indicar que todas las bombillas se han desconectado correctamente del control remoto.

Night Light and Brightest Mode

Modo de luz nocturna: Pulse prolongadamente el botón "Todas las luces apagadas" ① en cualquier modo cuando la fuente de alimentación esté conectada. Todas las luces pasarán al

modo de luz nocturna. Pulse prolongadamente el botón "Agrupación APAGADA"  para ajustar las bombillas del grupo correspondiente al modo de luz nocturna. La luminosidad máxima para el modo de luz nocturna es del 1%.

Modo más brillante: Para ajustar todas las bombillas al modo más brillante, pulse prolongadamente el botón "Todas las luces encendidas"  cuando la fuente de alimentación esté conectada. Pulse prolongadamente el botón "Agrupación ENCENDIDA"  para ajustar las bombillas del grupo correspondiente al modo más luminoso.

Notas:

- 1) La tensión de alimentación de la bombilla debe ser de AC100 - 240V. Otros voltajes fuera de este rango pueden dañar la bombilla.
- 2) Asegúrese de que el cabezal de la bombilla corresponde al tipo de portalámparas antes de la instalación. No la haga funcionar cuando la fuente de alimentación esté conectada.
- 3) No coloque el control dentro de un área metálica grande o cerca de un campo magnético fuerte. De lo contrario, la distancia de comunicación puede verse gravemente alterada

Service Center

Europe

F&M Technology GmbH

Tel: +49 341 5199 8410 (Working day 8 AM - 4 PM CET)

Fax: +49 341 5199 8413

Address: Fraunhoferstraße 7, 04178 Leipzig, Deutschland

North America

Inateck Technology Inc.

Tel: +1 (909) 698 7018 (Working day 9 AM - 5 PM PST)

Address: 2078 Francis St., Unit 14-02, Ontario, CA 91761, USA

日本

Inateck 株式会社

電話番号: +81 06 7500 3304

〒 547-0014 大阪府大阪市平野区長吉川辺 3 丁目 10 番 11 号

Importer/Responsible Person:

Europe

F&M Technology GmbH

Fraunhoferstraße 7, 04178 Leipzig, Deutschland

Tel: +49 341 5199 8410

UK

Inateck Technology (UK) Ltd.

95 High Street, Office B, Great Missenden, United Kingdom,
HP16 0AL

Tel: +44 20 3239 9869

Manufacturer

Shenzhen Licheng Technology Co., Ltd.

Address: Suite 2507, Block 11 in Tian An Cloud Park, Bantian
Street, Longgang District, Shenzhen, Guangdong, China

tomons

骑马钉装订
尺寸：100*140mm
材质：105g 铜版纸
此页不印刷

FCC Warning Statement

Changes or modifications not expressly approved by the party responsible for compliance could void the user's authority to operate the equipment. This equipment has been tested and found to comply with the limits for a Class B digital device, pursuant to Part 15 of the FCC Rules. These limits are designed to provide reasonable protection against harmful interference in a residential installation. This equipment generates uses and can radiate radio frequency energy and, if not installed and used in accordance with the instructions, may cause harmful interference to radio communications. However, there is no guarantee that interference will not occur in a particular installation. If this equipment does cause harmful interference to radio or television reception, which can be determined by turning the equipment off and on, the user is encouraged to try to correct the interference by one or more of the following measures:

- - Reorient or relocate the receiving antenna.
- - Increase the separation between the equipment and receiver.
- - Connect the equipment into an outlet on a circuit different from that to which the receiver is connected.
- - Consult the dealer or an experienced radio/TV technician for help.

This device complies with part 15 of the FCC Rules. Operation is subject to the following two conditions: (1) This device may not cause harmful interference, and (2) this device must accept any interference received, including interference that may cause undesired operation.