

tomons®

Instruction Manual

LP01008 Desk Lamp

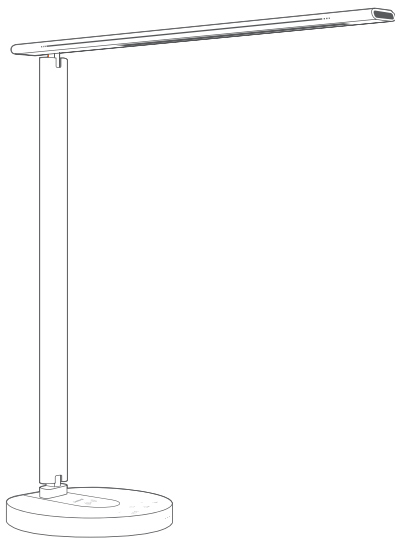

English . Deutsch . 日本語 . Français . Italiano . Español

Product Instruction

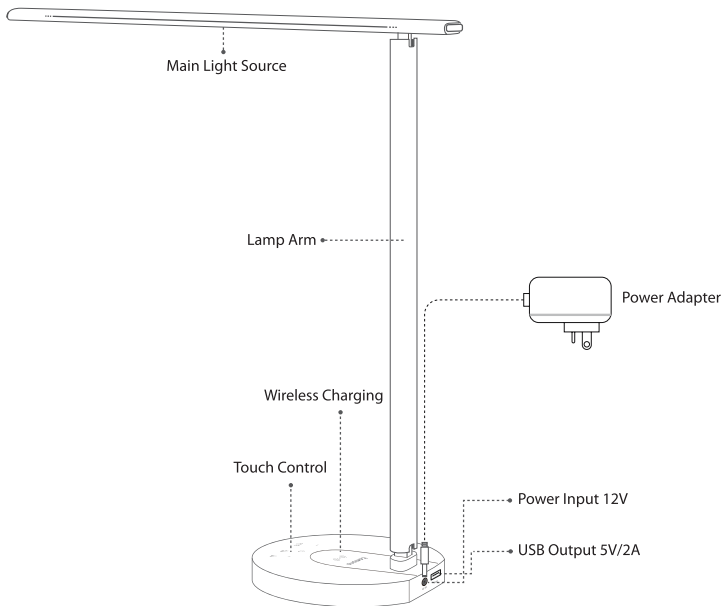

Package list

Desk Lamp x 1
Power Adapter x 1
Instruction Manual x 1

Parameters

Product model: LP01008
Input voltage: 100-240V~ 50/60Hz
Rated power: 12W (60X0.2W LED module)
Light output waveform frequency > 3125Hz
Blue light hazard category RGO
Power factor: 0.5

Features



Wireless Charging	- Brightness Decrease	Switch	+ Brightness Increase
Reading Mode	Leisure Mode	Working Mode	

- **Switch:** Short touch to turn on/off the lamp.
- **Brightness Decrease:** Short touch to decrease brightness; long touch to decrease brightness in stepless way.
- **Brightness increase:** Short touch to increase brightness, long touch to increase brightness in stepless way.
- **Reading mode:** Long touch the icon until the light flashes once to set a 45-minute countdown timer. Long touch the icon again until the light flashes twice to cancel the timer. Under the reading mode 6 types of brightness are available (10%, 20%, 40%, 60%, 80%, 100%).
- **Leisure mode:** Long touch the icon until the light flashes once to set a 45-minute countdown timer. Long touch the icon again until the light flashes twice to cancel the timer. Under the leisure mode 6 types of brightness are available (10%, 20%, 40%, 60%, 80%, 100%).
- **Working mode:** Long touch the icon until the light flashes once to set a 45-minute countdown timer. Long touch the icon again until the light flashes twice to cancel the timer. Under the working mode 6 types of brightness are available (10%, 20%, 40%, 60%, 80%, 100%).

	Reading Mode	Leisure Mode	Working Mode
Color Temperature	3000K	4000K	6500K
Color Rendering Index	≥90	≥90	≥90

Wireless Charging

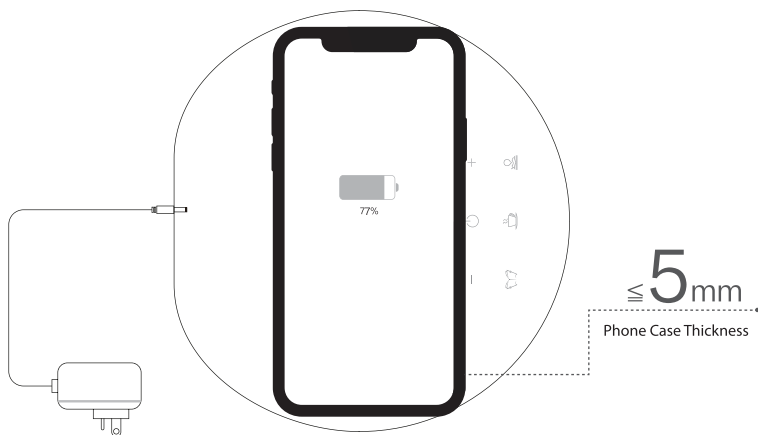

How to use

Connect the adapter to the desk lamp, and make sure that there are no magnetic objects around before connecting the power supply. Place the desk lamp on a flat place to keep the phone from slipping off. Place the mobile phone on the wireless charging base to charge. Note that the thickness of the mobile phone case should not exceed 5mm.

Precautions

To use wireless charging, the phone must support the wireless charging function. If the phone case is too thick, the charging effect may be affected. It is recommended to remove the phone case when using wireless charging. Do not expose the phone to direct sunlight, high temperature, or humidity when it is being charged.

Precautions



Warning: Please check the working voltage before use the lamp. Unmatched voltage may damage the lamp and bring safety hazards.

- 1) This lamp is for indoor use only. Please place it steadily on a flat surface.
- 2) When working, the lamp holder may become hot gradually. Please keep the surrounding air circulating. Do not cover the lamp holder to facilitate heat dissipation.
- 3) The light source of this product is not replaceable. When the light source reaches its lifespan, do not disassemble the lamp privately.
- 4) If the power cable of the lamp is damaged, you should replace it by contacting the manufacturer to avoid danger.

Reminder

- 1) Using unapproved or incompatible power supplies may cause fire, explosion, or other hazards.
- 2) This product and its accessories contain some small parts. Please keep the product and its accessories out of the reach of children to prevent children from unintentionally damaging the product and accessories or swallowing small parts that may cause breathing difficulty or other hazards.
- 3) Please use this product within the temperature range of -5~ 40°C. When the ambient temperature is too high or too low, it may not work.
- 4) Keep the lamp away from liquid and moisture to avoid possible damage.

Produktanleitung

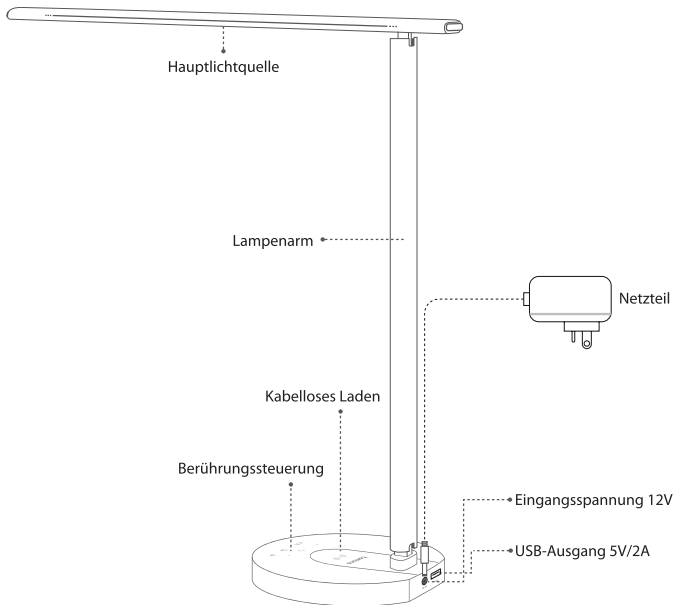

Packungsinhalt

Schreibtischlampe x 1
Netzteil x1
Bedienungsanleitung x1

Parameter

Modellnummer: LP01008
Eingangsspannung: 100-240V~ 50/60Hz
Leistung: 12W (60X0.2W LED-Module)
Wellenlänge des Lichts > 3125Hz
Blau Licht Gefahrenkategorie RGO
Leistungsfaktor: 0.5

Eigenschaften



Kabelloses Laden	- Helligkeit verringern	Schalter	+ Helligkeit erhöhen
Lesemodus	Freizeitmodus	Arbeitsmodus	

- **Schalter:** Kurzes Antippen schaltet die Lampe ein/aus.
- **Helligkeit verringern:** Kurze Tippen, um die Helligkeit zu verringern; lange Berühren, um die Helligkeit stufenlos zu verringern.
- **Helligkeit erhöhen:** Kurze Tippen, um die Helligkeit zu erhöhen; lange Berühren, um die Helligkeit stufenlos zu erhöhen.
- **Lesemodus:** Berühren Sie das Symbol lang, bis das Licht einmal blinkt, um einen 45-minütigen Countdown-Timer einzustellen. Berühren Sie das Symbol erneut lange, bis die Leuchte zweimal blinkt, um den Timer zu deaktivieren. Im Lesemodus sind 6 Helligkeitsstufen verfügbar (10%, 20%, 40%, 60%, 80%, 100%).
- **Freizeitmodus:** Berühren Sie das Symbol lang, bis das Licht einmal blinkt, um einen 45-minütigen Countdown-Timer einzustellen. Berühren Sie das Symbol erneut lange, bis das Licht zweimal blinkt, um den Timer zu deaktivieren. Im Freizeitmodus sind 6 Helligkeitsstufen verfügbar (10%, 20%, 40%, 60%, 80%, 100%).
- **Arbeitsmodus:** Berühren Sie das Symbol lang, bis das Licht einmal blinkt, um einen 45-minütigen Countdown-Timer einzustellen. Berühren Sie das Symbol erneut lange, bis das Licht zweimal blinkt, um den Timer zu deaktivieren. Im Freizeitmodus sind 6 Helligkeitsstufen verfügbar (10%, 20%, 40%, 60%, 80%, 100%).

	Lesemodus	Freizeitmodus	Arbeitsmodus
Farbtemperatur	3000K	4000K	6500K
Farbrendering	≥90	≥90	≥90

Kabelloses Laden

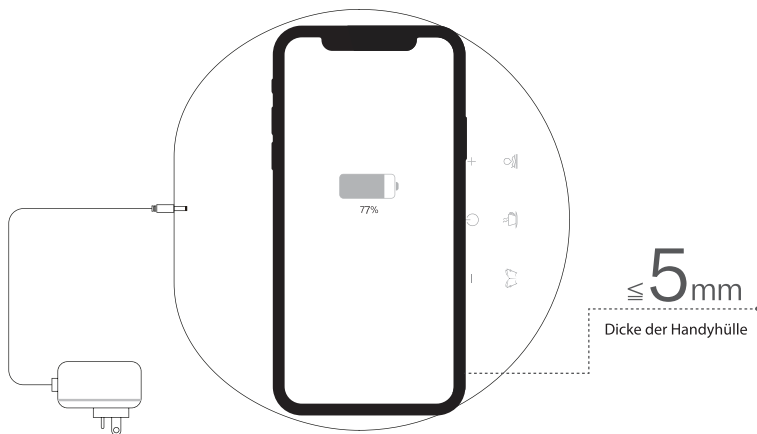

Benutzung

Schließen Sie das Netzteil an die Schreibtischlampe an. Stellen Sie sicher, dass sich keine magnetischen Gegenstände in der Nähe befinden, bevor Sie die Stromversorgung anschließen. Stellen Sie die Schreibtischlampe auf eine ebene Fläche, um ein Abrutschen des Telefons zu vermeiden. Legen Sie das Mobiltelefon zum Aufladen auf die Ladestation. Beachten Sie, dass die Dicke einer eventuell vorhandenen Hülle 5 mm nicht überschreiten sollte.

Vorsichtsmaßnahmen

Um das kabellose Laden zu nutzen, muss Ihr Telefon die kabellose Ladefunktion unterstützen. Wenn die Telefonhülle zu dick ist, kann der Ladevorgang beeinträchtigt werden. Es wird empfohlen, die Telefonhülle zu entfernen, wenn Sie Ihr Telefon kabellos laden möchten. Setzen Sie das Telefon während des Ladevorgangs nicht direktem Sonnenlicht, hohen Temperaturen oder Feuchtigkeit aus.

Vorsichtsmaßnahmen



Warnung: Bitte überprüfen Sie die Betriebsspannung, bevor Sie die Lampe verwenden. Eine nicht angepasste Spannung kann die Lampe beschädigen und Sicherheitsrisiken mit sich bringen.

- 1) Diese Lampe ist nur für den Innenbereich geeignet. Bitte stellen Sie die Lampe fest auf eine ebene Fläche.
- 2) In Betrieb kann die Lampe nach einiger Zeit heiß werden. Sorgen Sie für ausreichend Luftzirkulation. Decken Sie die Lampenfassung nicht ab, um die Wärmeabfuhr zu erleichtern.
- 3) Die Lichtquelle dieses Produkts ist nicht austauschbar. Wenn die Lichtquelle ihre Lebensdauer erreicht hat, nehmen Sie die Lampe nicht eigenmächtig auseinander.
- 4) Wenn das Netzkabel der Lampe beschädigt ist, wenden Sie sich an den Hersteller, um Gefahren zu vermeiden.

Erinnerung

- 1) Die Verwendung nicht zugelassener oder inkompatibler Netzteile kann zu Bränden, Explosionen oder anderen Gefahren führen.
- 2) Dieses Produkt und dessen Zubehör enthält einige Kleinteile. Bewahren Sie das Produkt und dessen Zubehör außerhalb der Reichweite von Kindern auf. Kleinteile können verschluckt werden und zu Atembeschwerden führen.
- 3) Verwenden Sie das Produkt nur innerhalb des Temperaturbereichs von -5~ 40°C. Wenn die Umgebungstemperatur zu hoch oder zu niedrig ist, kann es zu Fehlfunktionen kommen.
- 4) Halten Sie die Lampe von Flüssigkeiten und Feuchtigkeit fern, um mögliche Schäden zu vermeiden.

製品の説明

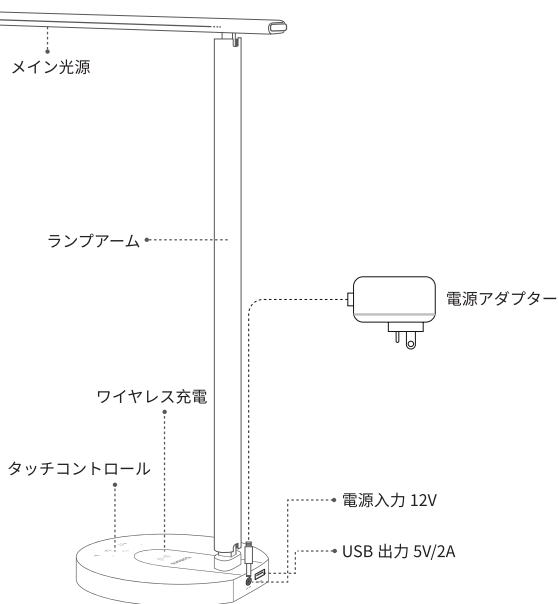

パッケージリスト

デスクランプ ×1
電源アダプター ×1
取扱説明書 ×1

パラメーター

製品型番: LP01008
入力電圧: 100-240V ~ 50 / 60Hz
定格電力: 12W (60X0.2W LED モジュール)
光出力波形周波数 > 3125Hz
ブルーライトハザードカテゴリー RGO
力率: 0.5

特徴



🔋 ワイヤレス充電	- 明るさを下げる	🔌 スイッチ	+ 明るさを上げる
📖 読書モード	💡 レジャーモード	👤 作業モード	

- ・ スイッチ：短くタッチすることで電源オン / オフを切り替えられます。
- ・ 明るさを下げる：短くタッチすることで明るさを下げます。長くタッチすることで明るさを無段階で下げます。
- ・ 明るさを上げる：短くタッチすることで明るさを上げます。長くタッチすることで明るさを無段階で上げます。
- ・ 読書モード：ライトが1回点滅するまで読書モードボタンを長押しして、45分間のカウントダウンタイマーを設定します。タイマーをキャンセルするにはライトが2回点滅するまで読書モードボタンをもう一度長押しします。読書モードでは、6ラベルの明るさ（10%、20%、40%、60%、80%、100%）を使用できます。
- ・ レジャーモード：イトが1回点滅するまでレジャーモードボタンを長押しして、45分間のカウントダウンタイマーを設定します。タイマーをキャンセルするにはライトが2回点滅するまでレジャーモードボタンをもう一度長押しします。レジャーモードでは、6ラベルの明るさ（10%、20%、40%、60%、80%、100%）を使用できます。
- ・ 作業モード：イトが1回点滅するまで作業モードボタンを長押しして、45分間のカウントダウンタイマーを設定します。タイマーをキャンセルするにはライトが2回点滅するまで作業モードボタンをもう一度長押しします。作業モードでは、6ラベルの明るさ（10%、20%、40%、60%、80%、100%）を使用できます。

	読書モード	レジャーモード	作業モード
色温度	3000K	4000K	6500K
演色評価数	≥90	≥90	≥90

ワイヤレス充電

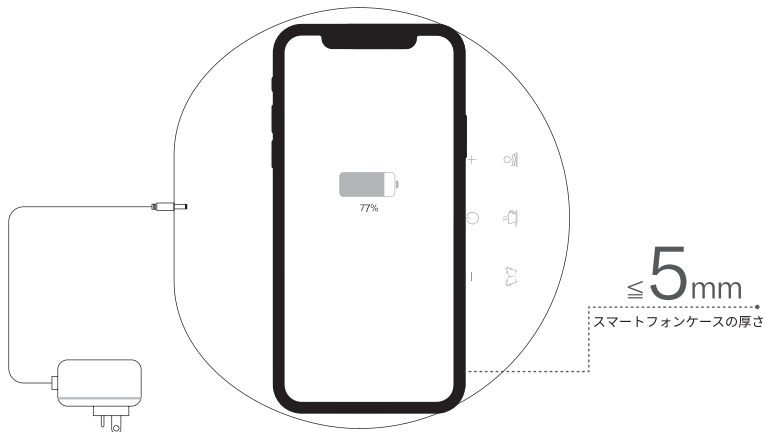

使い方

アダプターをデスクランプに接続し、周囲に磁性体がないことを確認してから電源を接続してください。充電予定のスマートフォンが滑り落ちないようにデスクランプを平らな場所に置きます。スマートフォンをワイヤレス充電ベースに置いて充電します。ケースを装着している場合は、スマートフォンケースの厚さは5mmを超えないことに注意してください。

ご注意:

ワイヤレス充電を使用するには、お使いのスマートフォンがワイヤレス充電機能をサポートしている必要があります。装着しているスマートフォンケースが厚すぎると、充電に影響が出る場合があります。ワイヤレス充電を使用する場合は、スマートフォンケースを取り外すことをお勧めします。ご利用時に、直射日光、高温多湿等にさらさないでください。

予防

 **警告：** 安全性を確保するために注意が必要な事項です。

ランプを使用する前に、動作電圧を確認してください。電圧が一致しないと、ランプが損傷し、安全上の問題が発生する可能性があります。

- 1) このランプは屋内専用で、安定した平らな面に設置して使ってください。
- 2) 作業中、ランプソケットが少々に熱くなることがあります。ランプ本体を布などで覆わないでください。
- 3) 本製品の光源は交換できません。光源モジュールが寿命に達したら、個人で分解しないでください。
- 4) 電源ケーブル等が損傷している場合は、直ちに使用を中止して、製造元に連絡して交換してください。

通知

- 1) 未承認または互換性のない電源を使用すると、火災、爆発、またはその他の危険を引き起こす可能性があります。
- 2) 本製品には、ケーブル、小さな部品やプラスチックの部品が付属しているため、けがをしたり、飲み込んで窒息を招いたりする恐れがあります。子供がコードやケーブルで窒息死する場合があります。本製品とその付属品は子供の手の届かないところに置き、子供が本製品とその付属品で遊ばないようにしてください。
- 3) 周囲温度が高すぎたり低すぎたりすると、動作しない場合があるので、 $-5 \sim 40^{\circ}\text{C}$ の環境温度範囲でご利用ください。
- 4) 過熱、火災、感電の原因となるおそれがありますので、本製品は湿気や水気のあるところで使用しないでください。

Instruction De Produit

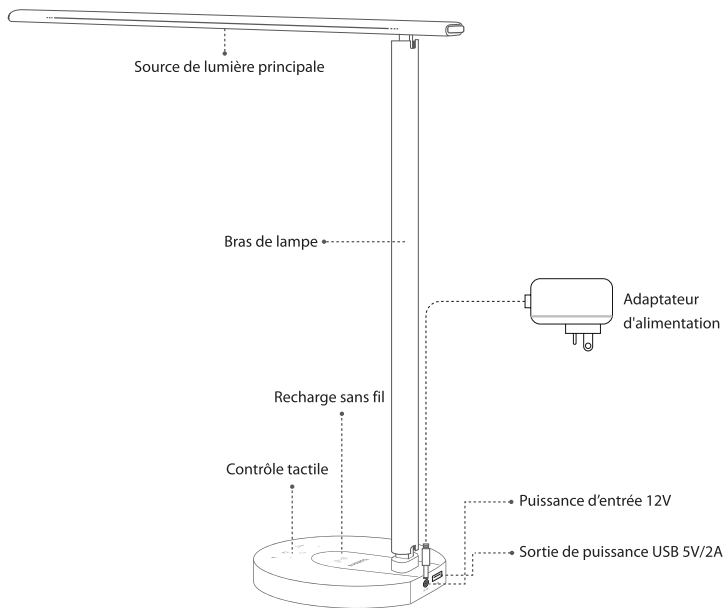

Liste des paquets

Lampe de table x 1
Adaptateur d'alimentation x 1
Mode d'emploi x 1

Paramètres

Modèle du produit: LP01008
Tension d'entrée: 100 à 240V~ 50/60Hz
Puissance nominale: 12W (LED Module 60X0.2W)
Fréquence de forme d'onde de sortie lumineuse >3125Hz
Catégorie de risque lumière bleue: RGO
Facteur de puissance : 0.5

Fonctionnalités

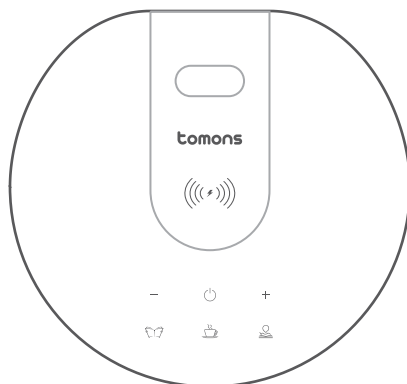

Recharge sans fil	- Diminution de la luminosité	Interrupteur	+ Augmentation de la luminosité
Mode de lecture	Mode de loisir	Mode de travail	

- **Interrupteur:** Appuyer brièvement pour allumer / éteindre la lampe.
- **Diminution de la luminosité:** Appuyer brièvement pour diminuer la luminosité ; Appuyer longuement pour diminuer la luminosité de manière continue.
- **Augmentation de la luminosité:** Appuyer brièvement pour augmenter la luminosité, appuyer longuement pour augmenter la luminosité de manière continue.
- **Mode de lecture:** Appuyer longuement sur l'icône jusqu'à ce que le voyant clignote une fois afin d'effectuer un compte à rebours de 45 minutes. Appuyer longuement de nouveau sur l'icône jusqu'à ce que le voyant clignote deux fois afin d'arrêter le compte à rebours. Six types de lumières sont disponibles en mode de lecture (10%, 20%, 40%, 60%, 80%, 100%).
- **Mode de loisir:** Appuyer longuement sur l'icône jusqu'à ce que le voyant clignote une fois afin d'effectuer un compte à rebours de 45 minutes. Appuyer longuement de nouveau sur l'icône jusqu'à ce que le voyant clignote deux fois afin d'arrêter le compte à rebours. Six types de lumières sont disponibles en mode de loisir (10%, 20%, 40%, 60%, 80%, 100%).

	Mode de lecture	Mode de loisir	Mode de travail
Température de couleur	3000K	4000K	6500K
Indice de rendu des couleurs	≥90	≥90	≥90

Recharge sans fil

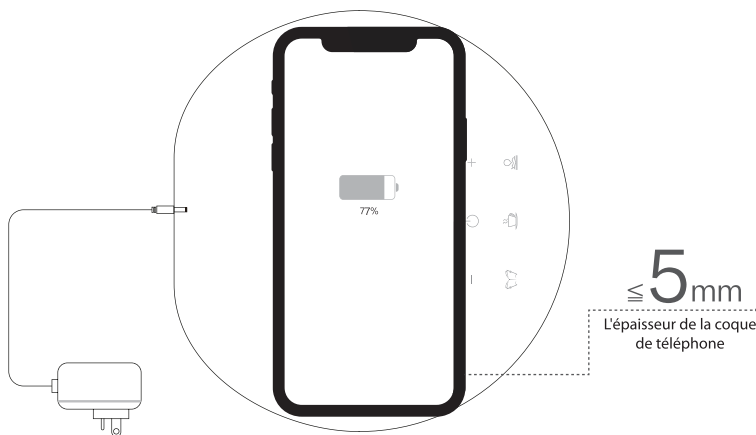

Comment utiliser

Connecter l'adaptateur à la lampe et s'assurer qu'il n'y a pas d'objet magnétique autour avant que vous branchiez la lampe au courant. Placer la lampe sur un endroit plat pour empêcher le téléphone de glisser. Placer le téléphone mobile sur la base de recharge sans fil pour le rechargement. Veuillez noter que l'épaisseur de la coque de téléphone ne doit pas dépasser 5mm.

Précautions

Pour utiliser la recharge sans fil, le téléphone portable doit prendre en charge la fonction de chargement sans fil. Si la coque du téléphone est trop épaisse, l'effet de charge peut être affecté. Il est recommandé d'enlever la coque de téléphone lors de l'utilisation du chargement sans fil. Ne pas exposer votre téléphone portable à la lumière directe du soleil, à une température trop élevée ou à l'humidité lorsqu'il est en cours de recharge.

Précautions



Avertissement: Veuillez vérifier la tension de fonctionnement avant de brancher la lampe. Une tension inégale peut endommager la lampe et présenter des risques de sécurité.

- 1) Cette lampe est destinée à une utilisation en intérieur uniquement. Veuillez la déposer stablement sur une surface plane.
- 2) Lors de l'utilisation, la douille de lampe peut s'échauffer graduellement. Veuillez faire circuler l'air ambiant. Ne pas couvrir la douille afin de faciliter la dissipation thermique.
- 3) La source de lumière de l'article n'est pas remplaçable. Lorsque la source de lumière atteint la fin de durée de vie, veuillez ne pas démonter la lampe en privé.
- 4) Si le câble d'alimentation de lampe est endommagé, vous devriez le remplacer en contactant le fabricant afin d'éviter tout danger.

Rappel

- 1) L'utilisation d'une source d'alimentation non approuvée ou incompatible peut provoquer un incendie, une explosion ou d'autres dangers.
- 2) Cet article et ses accessoires contiennent plusieurs petites pièces. Veuillez garder l'article et ses accessoires hors de la portée des enfants afin que les enfants n'endommagent involontairement l'article et ses accessoires ou qu'ils n'avalent de petites pièces qui peuvent causer des difficultés respiratoires ou d'autres dangers.
- 3) Veuillez utiliser l'article dans la plage de température de -5~ 40°C. Lorsque la température ambiante est trop élevée ou trop basse, la lampe peut ne pas fonctionner.
- 4) Tenir la lampe à l'écart du liquide et de l'humidité afin d'éviter tout dommage éventuel.

Istruzioni Sul Prodotto

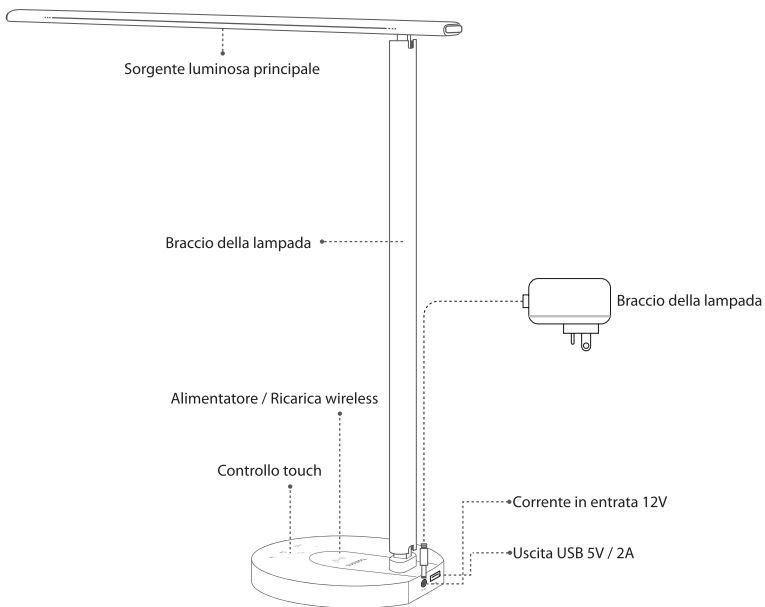

Contenuto della confezione

Lampada da scrivania x 1

Alimentatore x 1

Manuale di istruzioni x 1

Parametri

Modello prodotto: LP01008

Voltaggio Input: 100-240V~ 50/60Hz

Potenza nominale: 12W (60X0.2W modulo LED)

Frequenza forma d'onda Output luce>3125Hz

Categoria di rischio da luce blu RGO

Fattore di potenza: 0.5

Caratteristiche



Ricarica Wireless	- Riduzione Luminosità	Accensione / Spegnimento	+ Aumento Luminosità
Modalità Lettura	Modalità Tempo libero	Modalità Lavoro	

- **Accensione / Spegnimento:** Tocco breve per accendere / spegnere la lampada.
- **Riduzione Luminosità:** Tocco breve per ridurre la luminosità; tocco prolungato per ridurre la luminosità in modo continuo.
- **Aumento Luminosità:** Tocco breve per aumentare la luminosità; tocco prolungato per aumentare la luminosità in modo continuo.
- **Modalità Lettura:** Tocco prolungato sull'icona finché la luce non lampeggia una volta, per impostare un timer di 45 minuti. Tocco prolungato sull'icona finché la luce non lampeggia due volte, per annullare il timer. Nella Modalità Lettura sono disponibili 6 tipi di luminosità (10%, 20%, 40%, 60%, 80%, 100%).
- **Modalità Tempo libero:** Tocco prolungato sull'icona finché la luce non lampeggia una volta, per impostare un timer di 45 minuti. Tocco prolungato sull'icona finché la luce non lampeggia due volte, per annullare il timer. Nella Modalità Tempo libero sono disponibili 6 tipi di luminosità (10%, 20%, 40%, 60%, 80%, 100%).

	Modalità Lettura	Modalità Tempo libero	Modalità Lavoro
Temperatura del colore	3000K	4000K	6500K
Indice di resa cromatica	≥90	≥90	≥90

Ricarica Wireless

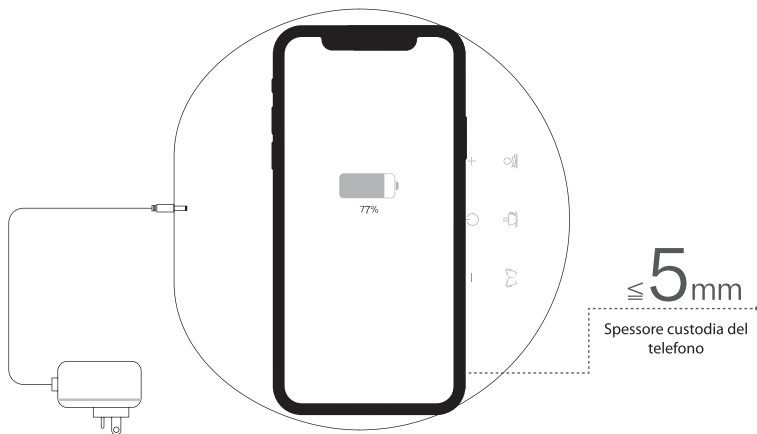

Come si usa

Collega l'alimentatore alla lampada da tavolo. Prima di collegare l'alimentatore, assicurati che non ci siano oggetti magnetici nelle vicinanze. Posiziona la lampada su una superficie piana per evitare che il telefono scivoli via.

Posiziona il telefono sulla base di ricarica wireless per caricarlo. Nota: lo spessore della custodia del telefono non dovrebbe superare i 5 mm.

Precauzioni

Per utilizzare la ricarica wireless, il telefono deve supportare la funzione di ricarica wireless.

Se la custodia del telefono è troppo spessa, l'effetto di ricarica potrebbe essere compromesso. Si consiglia di rimuovere la custodia del telefono quando si utilizza la ricarica wireless.

Durante la ricarica, non esporre il telefono alla luce solare diretta, a temperature elevate o all'umidità.

Precauzioni

 **Attenzione:** Si prega di controllare la tensione di funzionamento prima di utilizzare la lampada. Uno scompenso potrebbe danneggiare la lampada e comportare rischi per la sicurezza.

- 1) Questa lampada è solo ad uso interno. Si prega di posizionarla stabilmente su una superficie piana.
- 2) Quando è in uso, il portalampada potrebbe riscaldarsi gradualmente. Si prega di mantenere un'adeguata circolazione d'aria. Non coprire il portalampada per facilitare la dissipazione del calore.
- 3) La sorgente luminosa di questo prodotto non è sostituibile. Quando la sorgente luminosa raggiunge la sua durata di vita, si prega di non smontare la lampada autonomamente.
- 4) Se il cavo di alimentazione della lampada è danneggiato, è opportuno sostituirlo contattando il produttore, onde evitare pericoli.

Ricorda

- 1) L'utilizzo di alimentatori non approvati o incompatibili potrebbe causare incendi, esplosioni o altri pericoli.
- 2) Questo prodotto e i suoi accessori contengono alcune piccole parti. Tenere il prodotto e i suoi accessori fuori dalla portata dei bambini per evitarne il danneggiamento involontario, ed evitare che le piccole parti vengano ingerite accidentalmente, causando difficoltà respiratorie o altri pericoli.
- 3) Si prega di utilizzare questo prodotto in intervallo di temperatura compreso tra -5 e i 40° C. Una temperatura dell'ambiente troppo alta o troppo bassa potrebbe causare malfunzionamenti.
- 4) Tenere la lampada lontana da liquidi e umidità per evitare possibili danneggiamenti.

Instrucción Del Producto

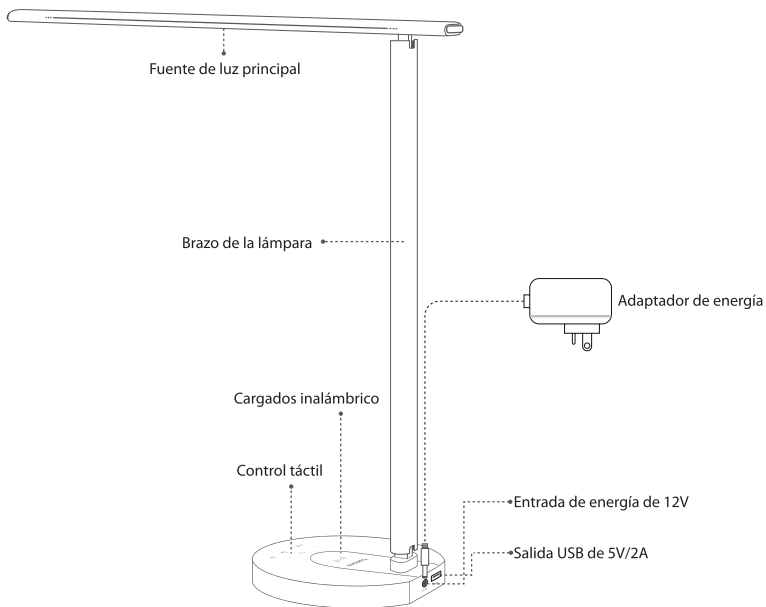

Contenido del paquete

Lámpara de escritorio x 1
Adaptador de energía x 1
Manual de instrucciones x 1

Parámetros

Módulo de producto: LP01008
Entrada de voltaje: 100-240V~ 50/60Hz
Potencia nominal: 12W (60X0,2W módulo LED)
Frecuencia de la onda de salida de la luz > 3125Hz
Categoría de riesgo de luz azul RGO
Factor de potencia: 0.5

Características



Carga Inalámbrica	- Disminución de la luminosidad	Botón	+ Aumento de la luminosidad
Modo de lectura	Modo de ocio	Modo de trabajo	

- **Interruptor:** Con un toque corto se enciende y se apaga la lámpara.
- **Disminución de la luminosidad:** Con un toque corto se puede disminuir el brillo; con toque largo se puede disminuir el brillo de manera continua.
- **Aumento de la luminosidad:** Toque corto para aumentar el brillo, toque largo para aumentar el brillo de forma continua.
- **Modo de lectura:** Para establecer un temporizador de cuenta atrás de 45 minutos, toque prolongadamente el ícono hasta que la luz parpadee una vez. Toque de nuevo el ícono hasta que la luz parpadee dos veces para cancelar el temporizador. En el modo de lectura hay 6 tipos de brillo disponibles (10%, 20%, 40%, 60%, 80%, 100%).
- **Modo ocio:** Para establecer un temporizador de cuenta atrás de 45 minutos, toque de manera prolongada el ícono hasta que la luz parpadee una vez, toque de nuevo el ícono hasta que la luz parpadee dos veces para cancelar el temporizador. En el modo ocio hay 6 tipos de brillo disponibles (10%, 20%, 40%, 60%, 80%, 100%).
- **Modo de trabajo:** Para establecer un temporizador de cuenta atrás de 45 minutos, toque prolongadamente el ícono hasta que la luz parpadee una vez. Si vuelve a tocar el ícono hasta que la luz parpadee dos veces, se cancela el temporizador. En el modo de trabajo hay 6 tipos de brillo disponibles (10%, 20%, 40%, 60%, 80%, 100%).

	Modo de lectura	Modo de ocio	Modo de trabajo
Color de temperatura	3000K	4000K	6500K
Índice de reproducción del color	≥90	≥90	≥90

Carga inalámbrica

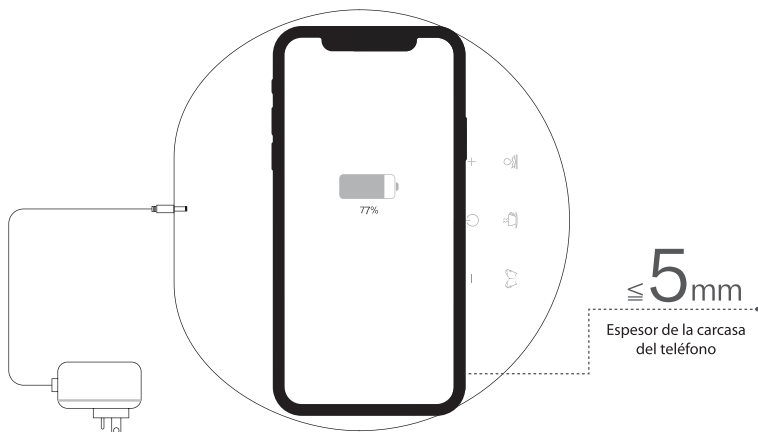

Modo de uso

Conecte el adaptador a la lámpara de escritorio y asegúrese de que no hay objetos magnéticos alrededor antes de conectar la fuente de alimentación. Ponga la lámpara de escritorio en un lugar plano para evitar que el teléfono se deslice. Ponga el teléfono móvil en la base de carga inalámbrica para cargarlo. Tenga en cuenta que el grosor de la carcasa del móvil no debe superar los 5 mm.

Precauciones

Para utilizar la carga inalámbrica, el teléfono móvil debe ser compatible con la función de carga inalámbrica. Si la carcasa del teléfono móvil es demasiado gruesa, el efecto de la carga puede verse afectado. Se recomienda quitar la funda del teléfono cuando se utilice la carga inalámbrica. No exponga el teléfono a la luz solar directa, a altas temperaturas o a la humedad cuando se esté cargando.

Precauciones



Cuidado: Por favor, compruebe la tensión del trabajo antes de utilizar la lámpara. Un voltaje inadecuado puede dañar la lámpara y provocar riesgos de seguridad.

- 1) Esta lámpara es únicamente para uso en interiores. Por favor, colóquela firmemente sobre una superficie plana.
- 2) Durante el funcionamiento, el portalámparas puede calentarse gradualmente. Mantenga el aire circundante en circulación. No cubra el portalámparas para facilitar la disipación del calor.
- 3) La fuente de luz de este producto no es reemplazable. Cuando la fuente de luz alcance su vida útil, no desmonte la lámpara de forma privada.
- 4) Si el cable de alimentación de la lámpara está dañado, debe sustituirlo poniéndose en contacto con el fabricante para evitar peligros.

Recordatorio

- 1) El uso de fuentes de alimentación no aprobadas o incompatibles puede provocar un incendio, una explosión u otros peligros.
- 2) Este producto y sus accesorios contienen algunas piezas pequeñas. Mantenga el producto y sus accesorios fuera del alcance de los niños para evitar que lo dañen involuntariamente el producto y los accesorios o que se traguen las piezas pequeñas que pueden causar dificultades respiratorias u otros peligros.
- 3) Por favor, utilice este producto dentro del rango de temperatura de -5~ 40°C. Si la temperatura ambiente es demasiado alta o baja, es posible que no funcione.
- 4) Mantenga la lámpara alejada de líquidos y humedad para evitar posibles daños.

FCC Warning Statement

Changes or modifications not expressly approved by the party responsible for compliance could void the user's authority to operate the equipment. This equipment has been tested and found to comply with the limits for a Class B digital device, pursuant to Part 15 of the FCC Rules.

These limits are designed to provide reasonable protection against harmful interference in a residential installation. This equipment generates uses and can radiate radio frequency energy and, if not installed and used in accordance with the instructions, may cause harmful interference to radio communications. However, there is no guarantee that interference will not occur in a particular installation. If this equipment does cause harmful interference to radio or television reception, which can be determined by turning the equipment off and on, the user is encouraged to try to correct the interference by one or more of the following measures:

- - Reorient or relocate the receiving antenna.
- - Increase the separation between the equipment and receiver.
- - Connect the equipment into an outlet on a circuit different from that to which the receiver is connected.
- - Consult the dealer or an experienced radio/TV technician for help.

This device complies with part 15 of the FCC Rules. Operation is subject to the following two conditions: (1) This device may not cause harmful interference, and (2) this device must accept any interference received, including interference that may cause undesired operation.

RF Exposure: A distance of 15 cm shall be maintained between the antenna and users, and the transmitter may not be co-located with any other transmitter or antenna.

Contact Information

USA

Tel: +1 909-698-7018

Phone hours: Weekdays 9 AM to 5 PM (EST)

Email: support@inateck.com

Web: www.tomons.com

Addr: Inateck Technology Inc, 2078 Francis St., Unit 14-02, Ontario, San Bernardino, CA 91761

Germany

Tel: +49 341-51998410 Fax: +49 34151998413

Phone hours: Weekdays 9 AM-5 PM (CET)

Email: support@inateck.com

Web: <http://www.tomons.de>

Addr: F&M Technology GmbH, Fraunhoferstraße 7, 04178 Leipzig

Japan

Email: support@inateck.com

Web: www.tomons.com

Addr: Inateck 株式会社 〒 547-0014 大阪府大阪市
平野区長吉川辺 3 丁目 10 番 11 号

Company of License Holder

F&M Technology GmbH

Fraunhoferstraße 7, 04178 Leipzig

Tel: +49 341-51998410

Manufacturer Information

ShenZhen LiCheng Technology Co., Ltd.

Addr: Rm. 2507, Bldg. 11, TianAn Cloud Park, Bantian Street,

Longgang District, Shenzhen, Guangdong, China

Tel: +86 755-23484029

Made in China