

HW-T150

2.1 Soundbar System

User Manual

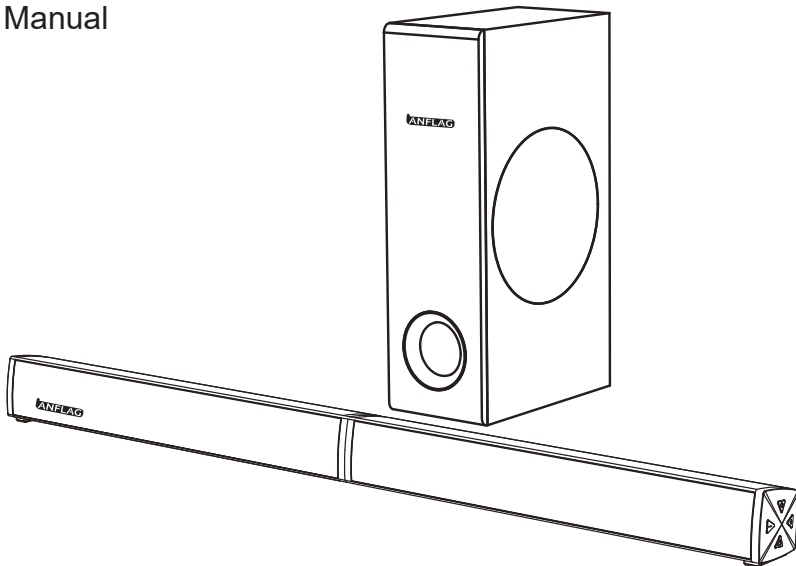

LANGUAGE

English ----- 01-15

日本語 ----- 16-28

ACTIVE YOUR 2-YEAR WARRANTY & EXCLUSIVE SUPPRISE

Register within 7 days after receiving your new product.

Make sure you do this Now to ensure your purchase is 100% covered.

All we need is your name, email and purchase details... that's it!

It literally takes only 2 minutes

REGISTER ONLINE NOW!



warranty.anflag.hk



Thanks for purchasing ANFLAG HW-T150. This guideline aims to offer you details on setting up this sound bar so that you can enjoy the ultimate sound experience.

SAFETY INSTRUCTIONS

1. Avoid dropping.
2. Do not disassemble.
3. Avoid extreme temperatures.
4. Don't use the device outdoors during thunderstorms.
5. Use original or certified cables.
6. Don't use any corrosive cleaner/oil to clean.
7. The products should not be exposed to dripping or splashing water.

FCC Statement

NOTE: This equipment has been tested and found to comply with the limits for a Class B digital device, pursuant to part 15 of the FCC Rules. These limits are designed to provide reasonable protection against harmful interference in a residential installation. This equipment generates uses and can radiate radio frequency energy and, if not installed and used in accordance with the instructions, may cause harmful interference to radio communications. However, there is no guarantee that interference will not occur in a particular installation. If this equipment does cause harmful interference to radio or television reception, which can be determined by turning the equipment off and on, the user is encouraged to try to correct the interference by one or more of the following measures:

- Reorient or relocate the receiving antenna.

- Increase the separation between the equipment and receiver.
- Connect the equipment into an outlet on a circuit different from that to which the receiver is connected.
- Consult the dealer or an experienced radio/TV technician for help.

Changes or modifications not expressly approved by the party responsible for compliance could void the user's authority to operate the equipment.

This device complies with Part 15 of the FCC Rules. Operation is subject to the following two conditions:

- (1) this device may not cause harmful interference, and
- (2) this device must accept any interference received, including interference that may cause undesired operation.

ACCESSORIES

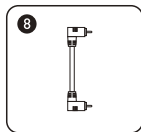
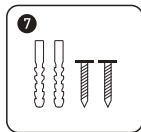
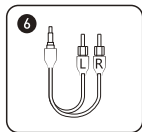
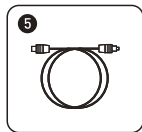
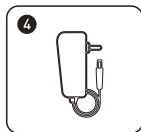
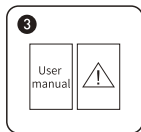
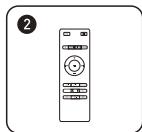
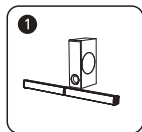

4 Power adapter

5 Optical cable

6 AUX audio cable

7 Wall mounting bolts

8 Bar-link

DIAGRAM (BUTTONS, PORTS & INDICATOR)

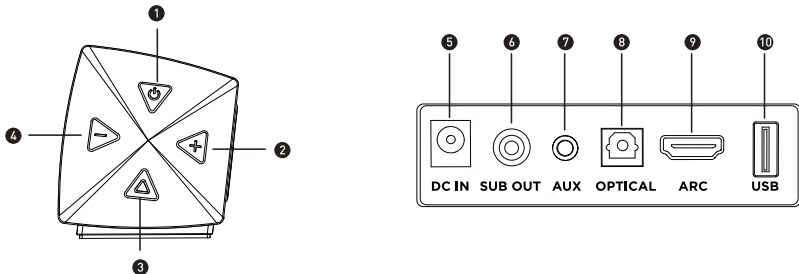

- 1 Short press to turn on, long press to turn off; short press to switch modes when it is turned on.
- 2 Short press volume -1, long press to decrease quickly.
- 3 In Bluetooth and USB mode, short press to play or pause.
- 4 Short press volume +1, long press to increase quickly.
- 5 DC 18V IN Jack.
- 6 SUB OUT: Subwoofer Output Jack.
- 7 AUX IN: Connect to the compatible devices via the 3.5mm-RCA stereo jack cable (provided).
- 8 OPTICAL IN: Connect to the compatible devices via an optical cable(provided).
- 9 ARC: Connect to the compatible devices via a HDMI cable(not provided).
- 10 USB IN: Connect to the flash drive for playing MP3/WAV files (32GB max).

MODE

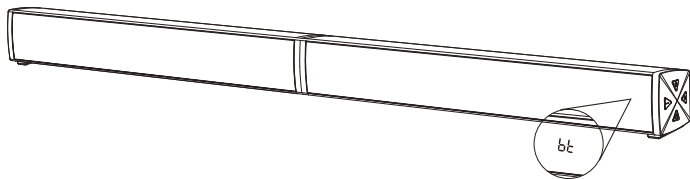

ARC	HDMI(ARC) mode	bt	Bluetooth mode
USB	USB media mode	AUX	Auxiliary input mode
OPT	Optical mode	HF	Hi-Fi mode
DC	DYNAMIC mode		

PLACEMENT

A. Table Placement

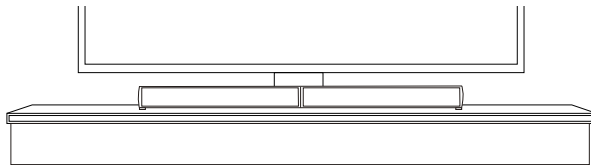

Placement: Place the soundbar on a solid surface.

B.Wall Mounted

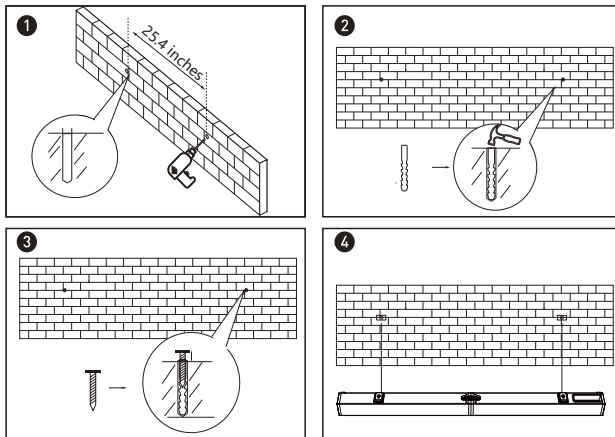

REMOTE CONTROL

A. Battery installation

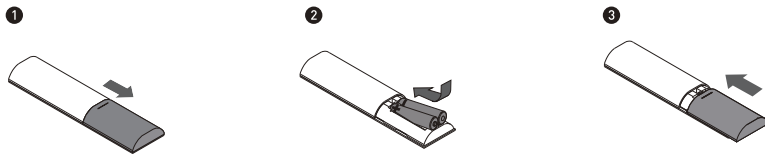



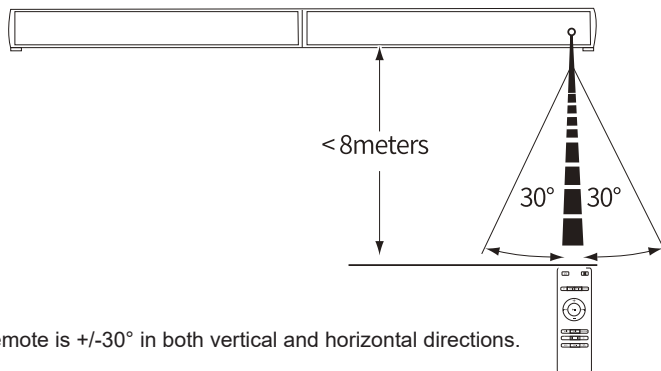

B. Use remote control



The working range of the remote is $\pm 30^\circ$ in both vertical and horizontal directions.

C. How to use the remote control



	Short press to turn on, long press to turn off	OPTICAL	Enter Optical mode
	Mute/cancel	HDMI	Enter HDMI mode
BT	Enter Bluetooth mode; long press to disconnect after connection	AUX/USB	Short press to switch between AUX mode and USB mode. Please note that the USB mode can only be switched when the USB flash disk is inserted.
+	Short press volume +1, long press to increase quickly	-	Short press volume -1, long press to decrease quickly
	Switch to the previous song in Bluetooth mode and USB mode		Switch to the next song in Bluetooth mode and USB mode
	Play or pause in Bluetooth mode and USB mode	NEWS/Game	Short press will shows EQ 3 in news mode, long press will shows EQ 4 in game mode

MUSIC	Music Mode/EQ 1	MOVIE	Movie Mode/EQ 2
DYNAMIC	To enhance the dynamic effects of different EQ modes such as Music/ Movie/News/Games/3D, suitable for scenes of needing more powerful sound effects.		
Hi-Fi	To adjust the sound effects on different EQ Modes such as Music/Movie/News/Games/3D to get clearer sound, suitable for some quiet scenes such as dialogue.		
3D	3D Surround sound on/off, can only be turned on in movie mode	LED OFF	Short press button for single loop or full loop in USB mode/Short press to turn on/off the LED indicator in standby mode
BASS -	Decrease the Bass	BASS +	Increase the Bass

USING YOUR SOUNDBAR

A. Power Connection

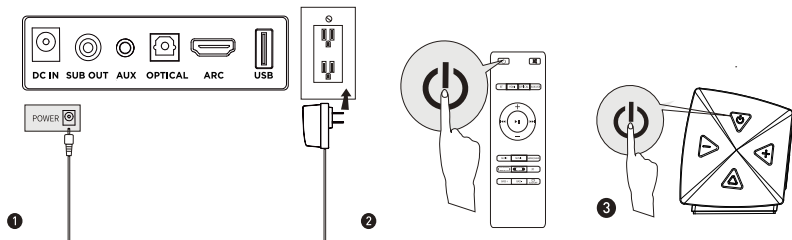

B. Connect to TV

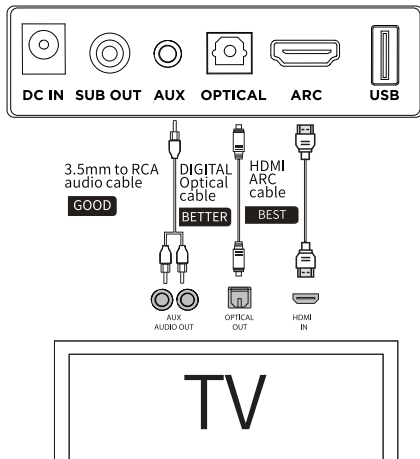

After connecting the line, use the buttons on the remote control or on the sound bar to change the input mode.

Note :

- 1.Prior to usage, check whether your TV has HDMI ARC, Optical, and Aux Output.
- 2.Prior to using HDMI or ARC connection, please ensure your TV supports HDMI ARC and HDMI The cable is not lower than HDMI 1.4.
- 3.Turn on PCM settings of your TV When connected in Optical Mode in case there is no sound.
- 4.32 is the maximum volume of the soundbar.

C. Connect to Other Devices

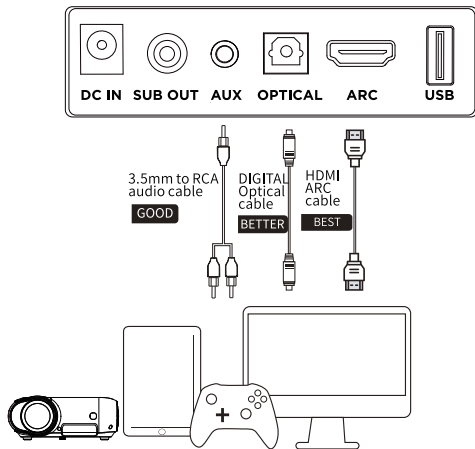

Need to purchase one 3.5mm-3.5mm audio cable if there is only 3.5mm female output on your Devices.

D. Connect to Bluetooth Device

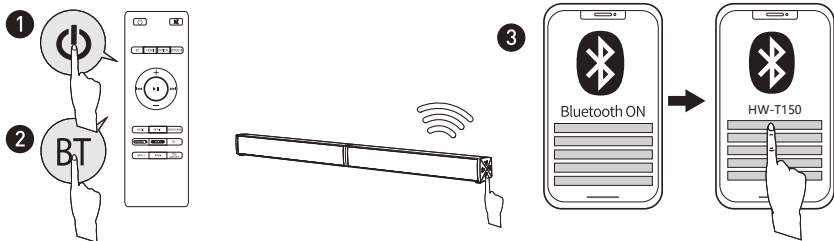

Short press the "BT" button on the remote control to enter Bluetooth mode. When entering the pairing mode, the Bluetooth icon starts to flash, and the voice prompts "Pairing", and pairing is successful, the voice prompt "Connected"

USING YOUR SOUNDBAR SYSTEM

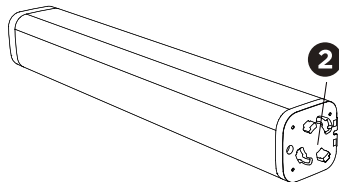
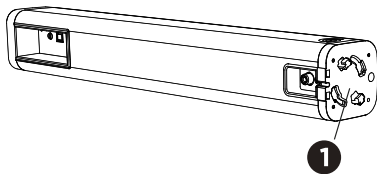

3

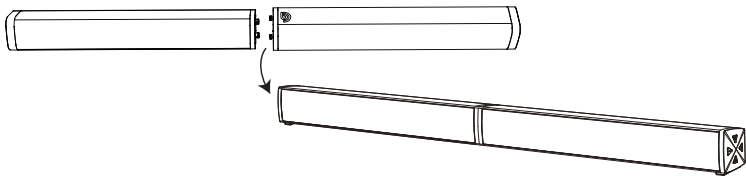

4

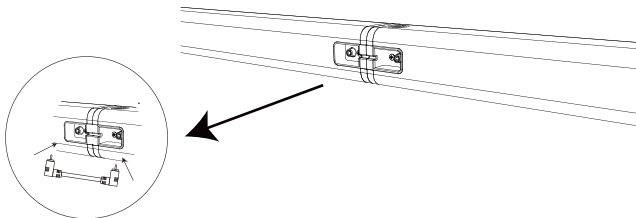

5

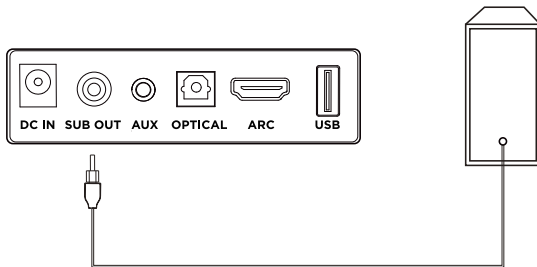

SPECIFICATION

Model: HW-T510	Driven (52 X58mm) X4 Driven- Subwoofer 5.25" X1
Distortion: <05%	Functional Jacks: Optical xi, HDMI(ARC) X1,USBX1, AUXX1
Sound Channel: 2.1	Product Dimension: Soundbar 37*2.4*2.3 inches Subwoofer 15.6*8.7*4.7 inches
Peak Power 160W	BT Version: 5.0
Product Weight 4.7kg	
Power Supply: DC 18V/4A	

WARRANTY POLICY

1. Within 90 days from the day after you sign for the product, if the product has performance failure, you can enjoy free replacement or maintenance service;
2. Within 1 year from the day after you sign for the product, if the product has performance failure, you can enjoy free maintenance service.

Non-Warranty Regulation

- 1.Unauthorized maintenance, misuse, collision, negligence, abuse, liquid injection, accident, alteration, incorrect use of non-product accessories, or tear, alter labels, anti-counterfeiting marks;
- 2.Exceeded the validity period of Warranty;
- 3.Damage caused by force majeure;
- 4.Not conforming to performance failure;
- 5.The performance failure of the product is caused by personal reasons.

MANUFACTURER INFORMATION

Manufacturer: Ekoo Electronic Co., Ltd.

Address: B09, Block B, F2, Bldg.B, Runfeng Pioneer Park,
No.973, Minzhi Avenue, Minzhi St.,
Longhua, Shenzhen, CHINA 518000

Contact Information: 0755-8374-8050(Not Customer Service Phone)

CUSTOMER SERVICE

We will try our best to help you solve any problems you may experience with our product.

For FAQs and more information, please contact our after-sales Email below.

Email: soundbar@anflag.hk

2年間の保証を有効に!!!

新製品を受け取ってから7日以内に登録してください

ご希望のお客様は【お名前、Eメールとご注文番号】を記入し下記アドレスに送信して下さい

今すぐオンラインで登録してください!



warranty.anflag.hk



ANFLAG サウンドバーをお買い上げいただきありがとうございます。このマニュアルは、よい高音質なサウンド体験を楽しむことができるように、このサウンドバーの設定の詳細を記載しております。

付属品

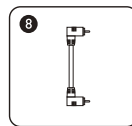
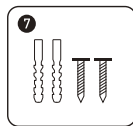
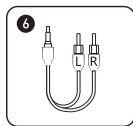
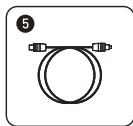
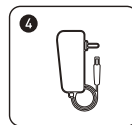
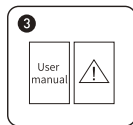
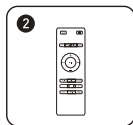
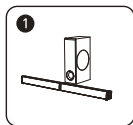

④ 電源アダプター

⑤ 光ケーブル

⑥ AUXオーディオケーブル

⑦ 壁取り付けボルト

⑧ バーリンク

ボタン、ポート、インジケータ

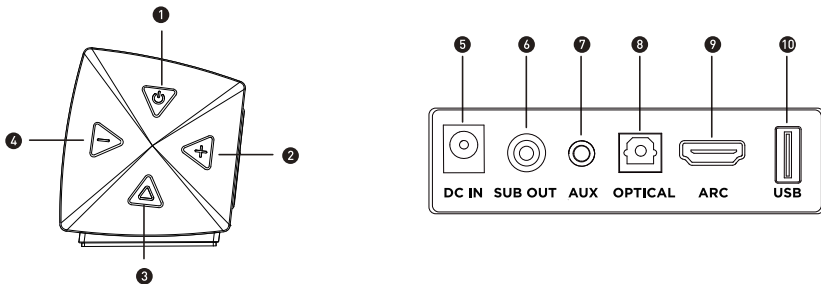

- 1 電源ボタンを短く押すとオンになり、長く押すとオフになり、電源オン状態で短く押すと、モードが切り替わります。
- 2 短く押すと音量-1、長押しして音量が急速に下がります。
- 3 ブルートゥース及びUSBモードでは、短く押すと再生または停止します。
- 4 短く押すと音量+1、長押しして音量が急速に上がります。
- 5 DC 18V IN ポート。
- 6 SUB OUT: サブウーファー出力ポート。
- 7 AUX IN: 3.5mm-RCA ステレオポートケーブル(付属)を介して互換性のあるデバイスに接続します。
- 8 光ケーブルIN: 光ケーブル(付属)を介して互換性のあるデバイスに接続します。
- 9 ARC: HDMIケーブル(付属していません)を介して互換性のあるデバイスに接続します。
- 10 USB IN: フラッシュドライブに接続して、MP3/WAVファイル(最大32GB)を再生します。

モード

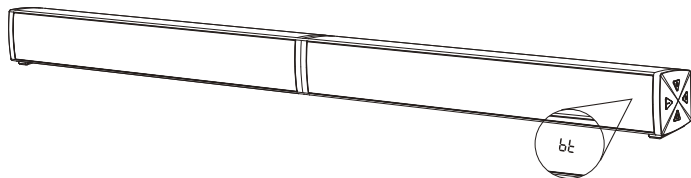

RF	HDMI (ARC)モード	bt	ブルートゥースモード
USB	USBモード	AUX	補助入力
OPT	光モード	HF	HI-FIモード
dC	ダイナミックモード		

配置

A. テーブルの配置

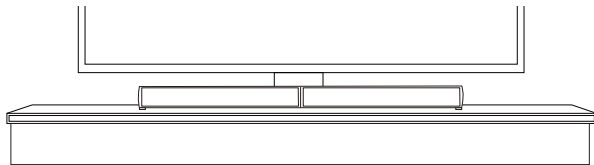

配置: サウンドバーを頑丈な場所に置いてください。

B. 壁掛け式

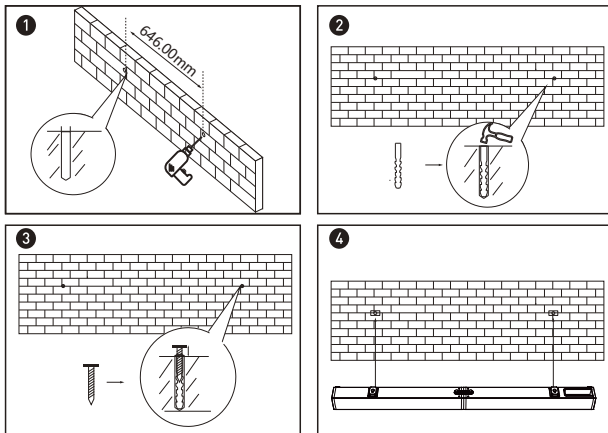

リモコン

A. 電池の取り付け

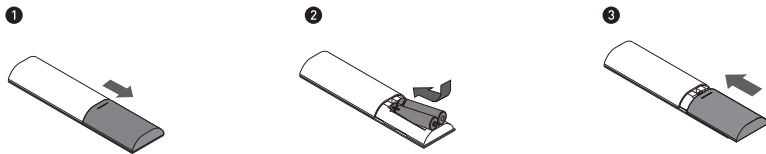

B. リモコンを使用する

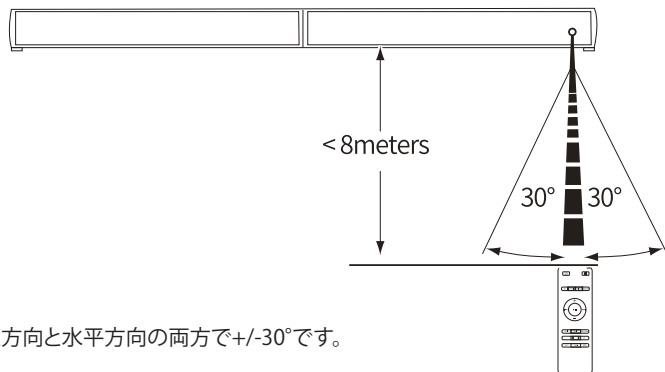

リモコンの作動範囲は、垂直方向と水平方向の両方で $\pm 30^\circ$ です。

C. リモコンの使い方



	短押しでオン、長押しでオフ	OPTICAL	光ファイバーモードに入ります
	ミュート/キャンセル	HDMI	HDMIモードに入ります
BT	Bluetoothモードに入ります。 接続に成功したら、長く押し て切断します	AUX/USB	短押ししてAUXモードとUSBモードを切り替えます。 ご注意ください:USBモードはUディスクが挿入され ている場合にのみ切り替えることができます
+	短く押すと音量+1、長押しで音 量が急速に上がります	-	短く押すと音量-1、長押しで音量が急速に下が ります
	BluetoothモードとUSBモード で前の曲に切り替えます		BluetoothモードとUSBモードで次の曲に切り 替えます
	BluetoothモードとUSBモード で再生または停止。	NEWS/Game	短押ししてニュースモードでEQ3が表示され、長 押ししてゲームモードでEQ4が表示されます。

MUSIC	音楽モード/EQ1	MOVIE	映画モード/EQ2
DYNAMIC	異なるイコライザーモードのダイナミック効果を強化します。より強力な機能を必要とするシーンに適した音楽/映画/ニュース/ゲーム/3D音楽効果を得ることができます		
Hi-Fi	異なるEQモードで音量の効果を調整します。音楽/映画/ニュース/ゲーム/3Dは、静かな会話などのシーンに適した、より高音質なサウンドを得ることができます		
3D	3Dサラウンドサウンドのオン/オフ、映画モードのみオンにできます	LED OFF	ボタンを短く押すと、USBモードでシングルループまたはオールループします。スタンドモードでLEDインジケータをオン/オフするには、短く押します
BASS -	低音を下げる	BASS +	低音を上げる

サウンドバーの使い方

A. 電源接続

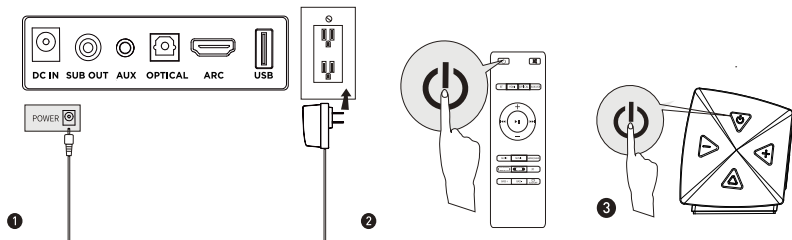

B. テレビに接続する

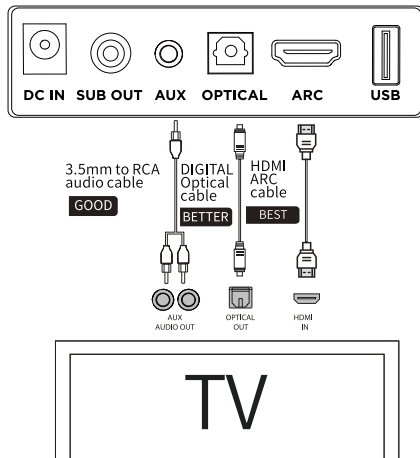

ケーブルを接続したら、リモコンまたはサウンドバーのボタンを使用して入力を変更します。

ご注意:

- 1.使用する前に、テレビにHDMI、ARC、光及び補助出力があることを確認してください。
- 2.HDMI、ARC接続を使用する前に、テレビがHDMI、ARCをサポートしていることを確認してください。また、ケーブルはHDMI1.4以上です。
- 3.テレビのPCM設定で【光モード】で接続して音が出ない場合、テレビのPCM設定をオンにします。
- 4.32はサウンドバーの最大音量です。

C. 他のデバイスに接続する

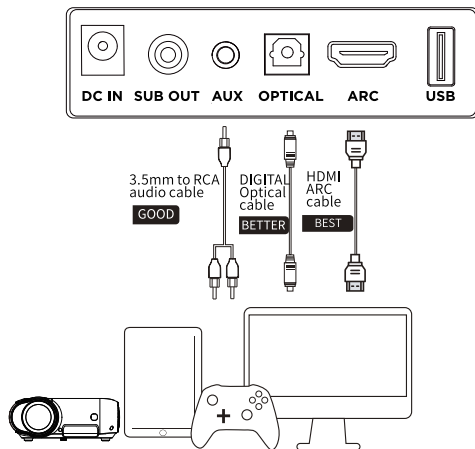

デバイスに3.5mmのメス出力しかない場合は、3.5mm~3.5mmのオーディオケーブルを1本購入する必要があります。

D. ブルートゥースモードに接続する

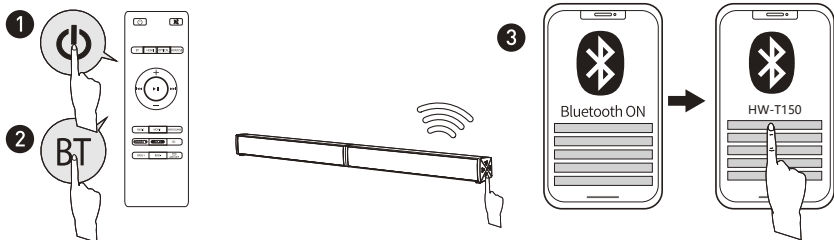

リモコンの「BT」ボタンを短く押して、Bluetoothモードに入ります。ペアリングモードに入ると、btが点滅し始め、音声プロンプト「Paring」がお知らせし、ペアリングが成功すると、音声プロンプト「Connected」とお知らせします。

サウンドバーシステムの使用

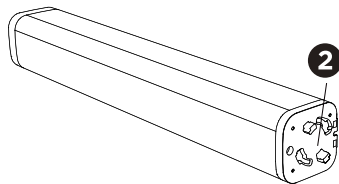
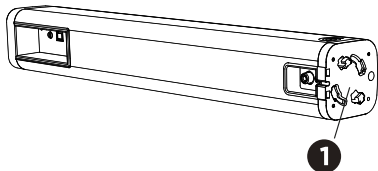

3

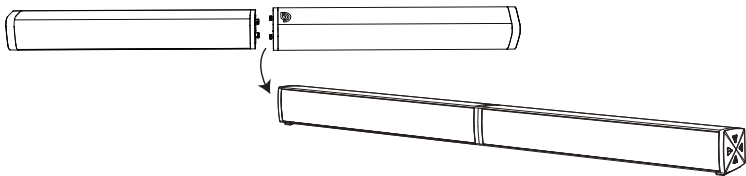

4

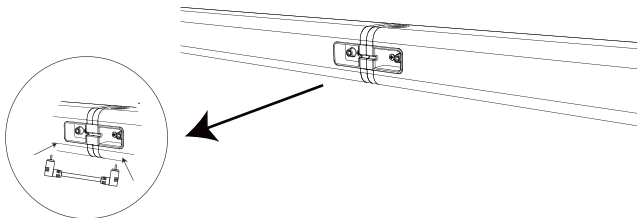

5

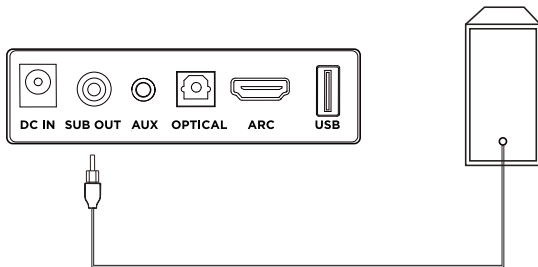

仕様

モデル:HW-T510	ドライバー:(52X58mm) X4ドライバー+5.25" X1サブウーファー
歪み<05%	入力ポート:オプティカルX1、HDMI(ARC) X1,USBX1, AUXX1
サウンドチャンネル:2.1	製品の寸法:サウンドバー940(L)x62(D)x58(H)mm サブウーファー120(L)x 221(D) x398(H)mm
最大電力:160w	BTバージョン:5.0
製品の重量:4.7kg	
電源:DC 18v/4A	

安全上のご注意

- 1.落ちないように気をつけてください。
- 2.自分で分解しないでください。
- 3.温度が高すぎる、または低すぎる場所は避けてください。
- 4.雷雨の間は屋外で本製品を使用しないでください。
- 5.原装または認証ケーブルを使用してください。
- 6.本製品を掃除する時には腐蝕性洗剤を使用しないでください。
- 7.水がかかる場所に置かないでください。

商品保証について

こちらの商品には、アマゾン直営店でお買い上げのお客様に対してのみ、1年間保証サービスが適用となります。そのお客様が商品を転売するなど第三者に譲り渡した場合、その第三者には適用されません。弊社のサウンドバーをご使用中、不具合が発生したと思われる場合、必ず事前にご連絡をお願い致します。事前に弊社へご連絡がなく、商品の返送及びメーカーでの修理をされた場合は保証できかねます。

よくある質問と詳細については、下記のアフターメールにお問い合わせください。

Eメール:soundbar@anflag.hk