

Botslab

Be Secure, Be Botslab

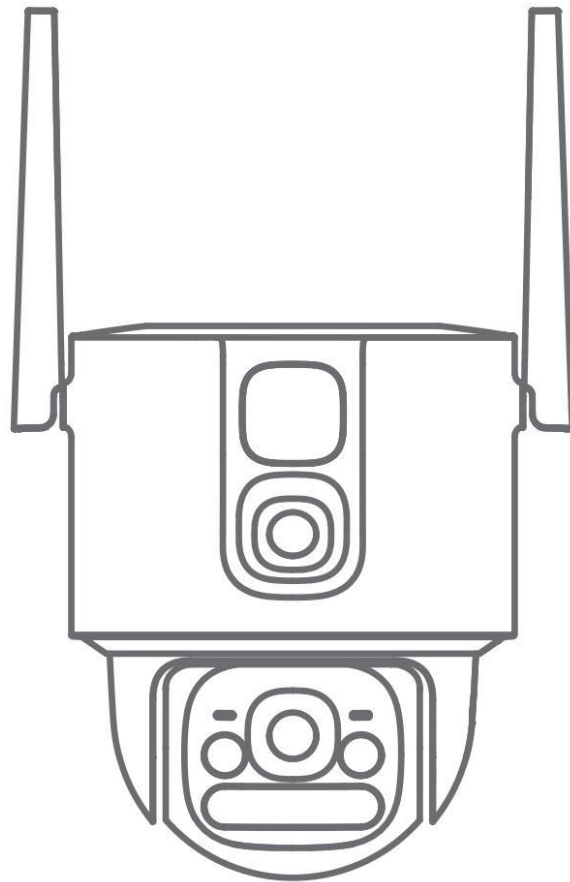

Botslab Duel-Lens PTZ Camera Quick Start Guide

Packing list

Please check whether the main unit and all accessories are complete upon unpacking.

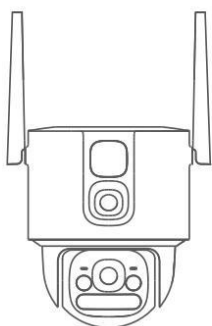

Main camera unit x 1

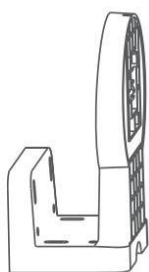

Wall bracket x 1

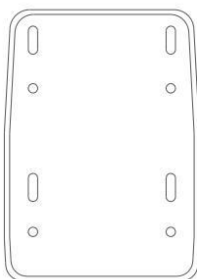

Positioning sticker x 1

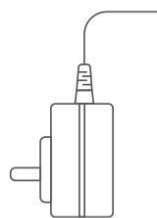

Power adapter x 1

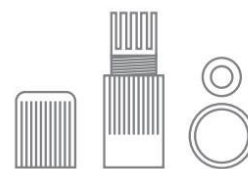

Waterproof kit x 1



Screwdriver x 1



Quick Start Guide x 1



Cable ties x 1

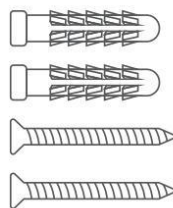

Screw pack for installation x 1

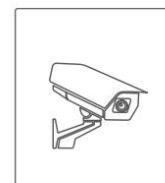

Warning stickers x 1

Product appearance

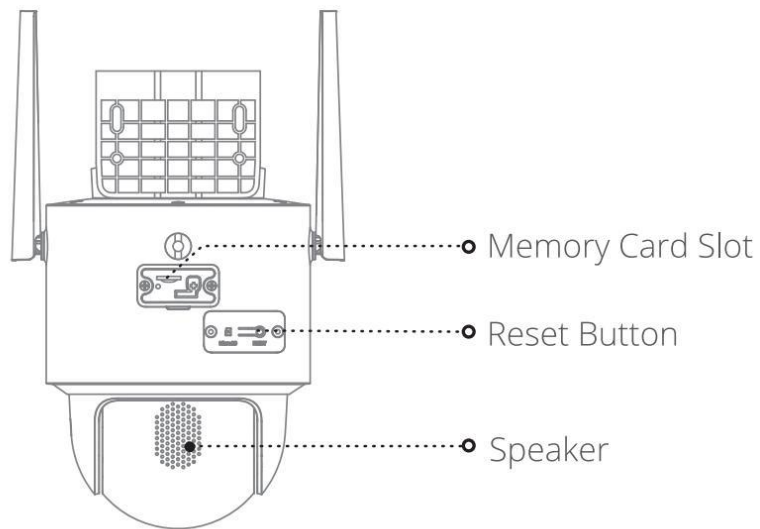
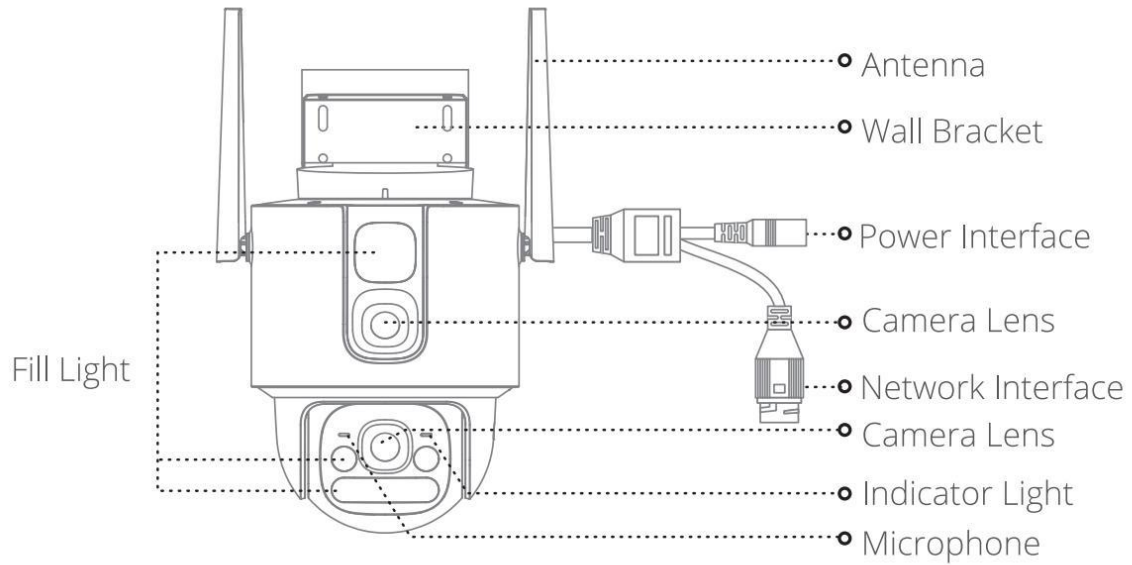

Network configuration instructions

Download and install the APP

Method I : Scan the QR code below with your mobile phone to download and install the **Botslab** APP.

Method II : Search and download the **Botslab** APP from App Store or Google Play, and then install it.



Scan to download **Botslab**
APP

Install

Connect to a power

1. Connect the camera to the power adapter. After the camera is turned on, the status indicator light is "flashing green", indicating that the device enters the network setup state and awaits being added.

i Note: If the status indicator light is not flashing green, please reset the device now. Please use the original power adapter that comes with the camera.

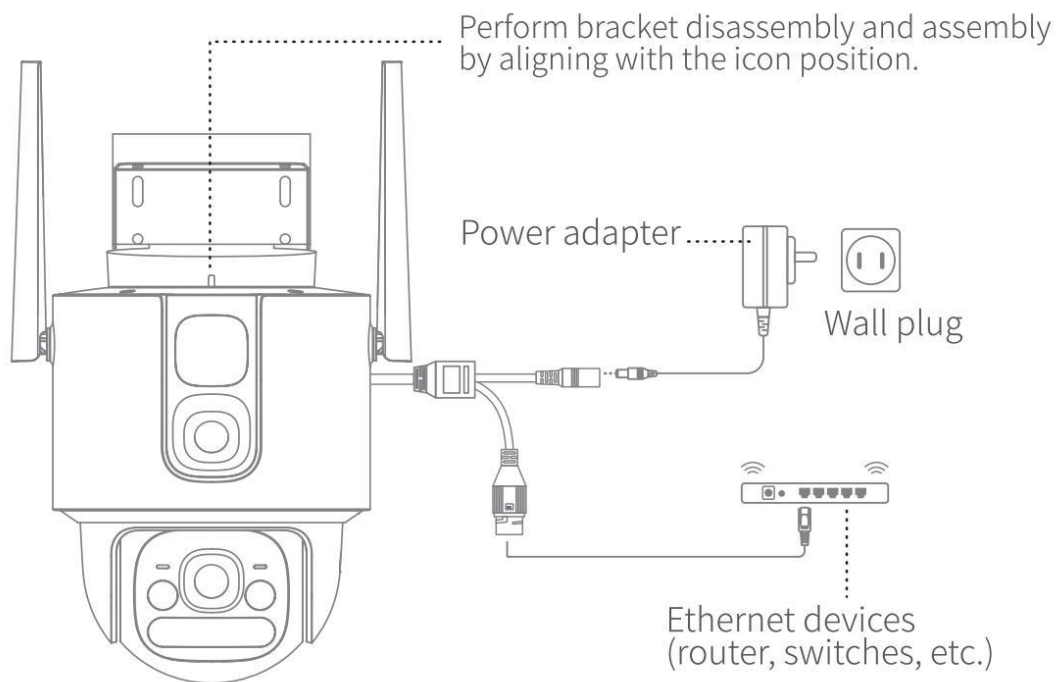

Add camera

Launch the Botslab APP, tap the "Sign up" button, and start creating your account. If you already have an account, please log in directly and add a camera.

Method I : Tap the "+" button in the upper right corner of the APP homepage to "Add Device", tap the "Camera" button, tap and select the "Duel-Lens PTZ Camera W315" icon to enter the distribution page, and add the camera as instructed.

Method II : Tap the "+" button in the upper right corner of the APP homepage to "Scan" the code, then use your mobile phone to scan the QR code at the bottom of the camera to enter the distribution page, and add the camera as instructed.

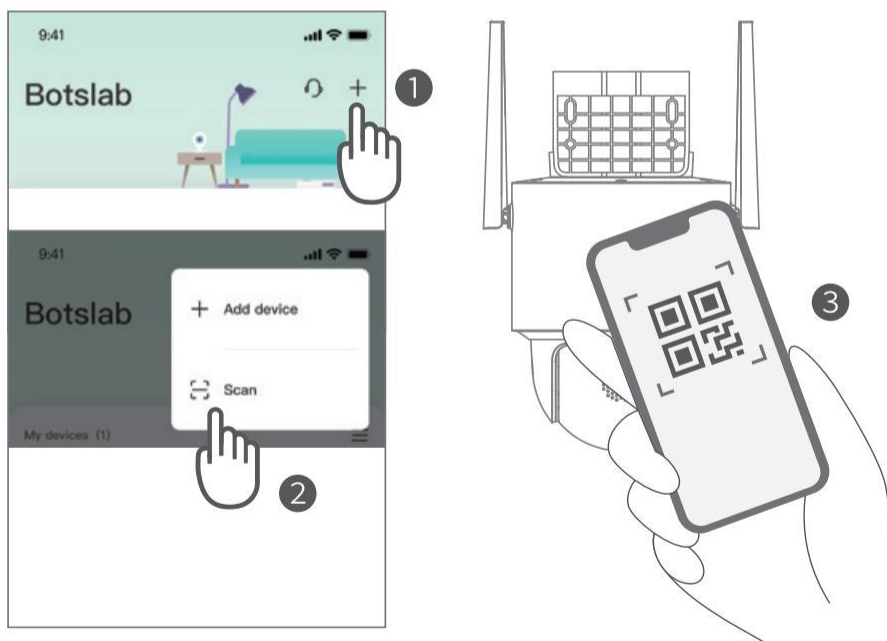

notice:

- Complete the sound wave pairing in a quiet environment.
- Please press and hold the reset button until you hear a beep sound if the device failed to be added by connecting to the network, wait for the device to reboot, and then follow the steps above to add it again.

Installation guide

Insert a Micro SD card (optional).

Open the waterproof card cover with a screwdriver, insert the Micro SD card, and log in to the Botslab app for initialization before using it.

Wall-mounted Installation

- The camera supports both ceiling and wall-mounted installation. After selecting an appropriate installation method and location, securely affix the installation sticker. Drill holes and install the expansion pipe, then fasten the wall bracket with screws.
- The camera also supports hoop-mounted installation, where two cable ties are passed through the bar holes of the bracket and wrapped around an object such as a pipe, pole, etc., with each of the two cable ties being tightened.
- Align the card slot and push the camera upward into the fixed bracket, rotating it until it aligns with the wall bracket positioning marks.

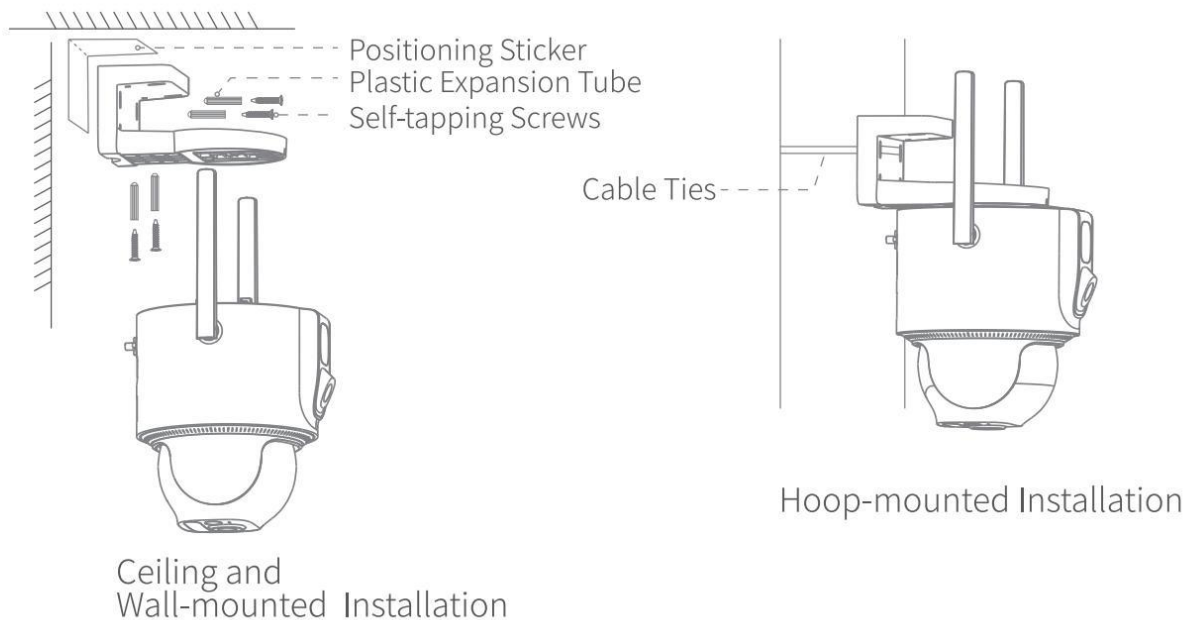

Precautions:

- Please ensure that the camera has been successfully added before proceeding with the wall installation.
- The wall surface where the camera is installed must be able to support at least three times the combined weight of the camera and wall bracket.

Install waterproof kit (optional)

- ① Before installation, inspect the waterproof kit items and place the waterproof rubber ring on the camera's network interface.

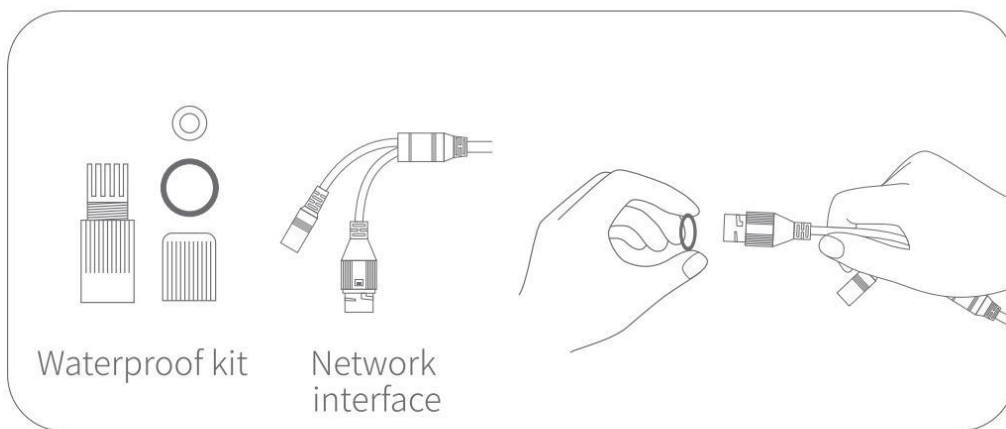

- ② Thread the waterproof kit through the network cable one by one, and connect the network cable to the network interface.

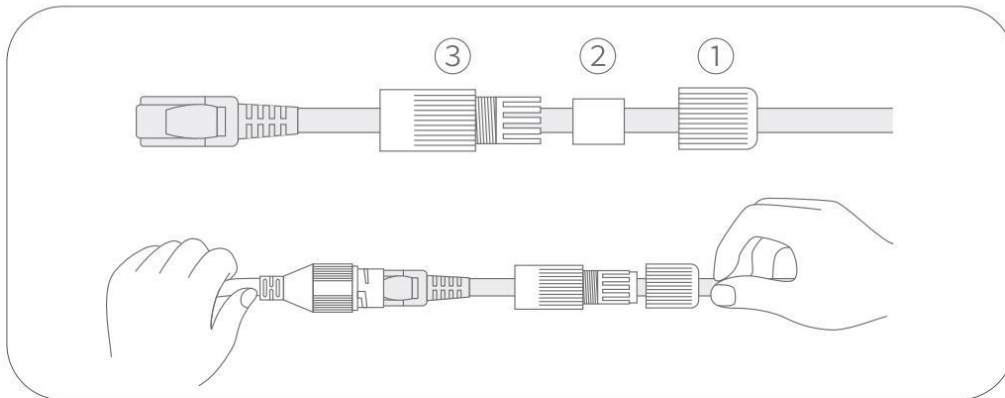

- ③ Tighten the waterproof kit at the camera's network interface first, and then screw the locking bolt.

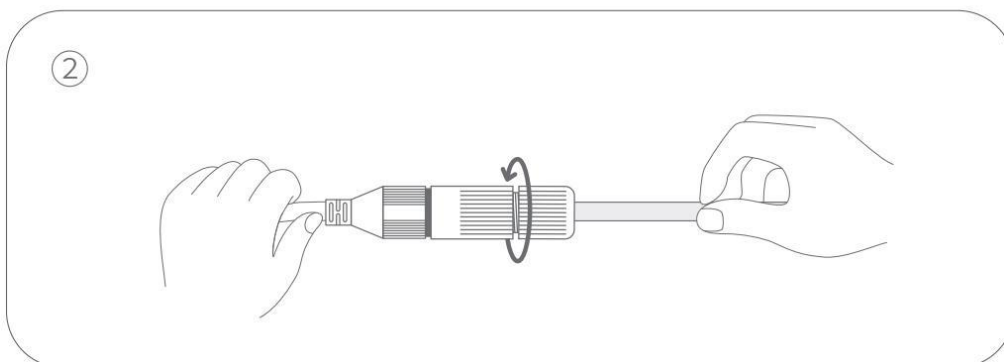
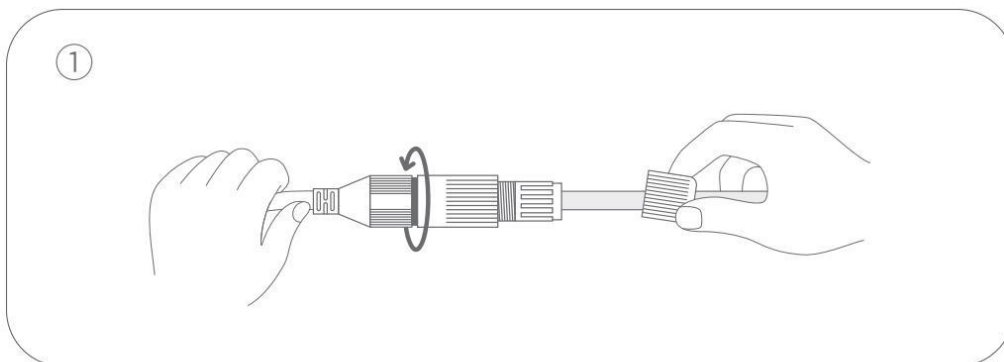

After the installation is completed, connect the camera to power source again. After startup, the camera will automatically connect to the pre-configured network.

Precautions: The camera's waterproof kit can effectively prevent rainwater from seeping into the network interface. Failure to install it properly may result in equipment damage, which is not covered by the after-sales warranty service.

Notes

1. For better night vision imaging, do not use the camera with the front or sides of the lens near reflective materials such as glass and white walls; otherwise, the images of things nearby will be rendered bright while those far away dark or even white.
2. Try to place the device in a place with good network signal reception. The distance between the device and metal objects (e.g., metal supports, metal doors, and windows) or other signal interference sources should not be too close.
3. Do not place the device near the heat source, e.g., electric heater, oven, or stove fire.
4. The applicable working temperature of this product is -20°C – $+45^{\circ}\text{C}$. Please do not use it in an environment where the temperature is too high or too low.
5. Please do not use this product in an environment that is excessively humid and may cause water ingress.

Operating mode description

Status indicator light

Constant blue	Camera connected
Flashing blue	Someone viewing video
Constant green	Camera turned on/failure
Flashing green	Waiting for network configuration/Camera offline

i The manufacturer reserves the right to adjust the functional status of the product through firmware upgrades or software adjustments.



This symbol means the product must be discarded as household waste, and should be delivered to an appropriate collection facility for recycling. Proper disposal and recycling helps protect natural resources, human health and the environment. For more information on disposal and recycling of this product, contact your local municipality, disposal service, or the shop where you bought this product.

IMPORTANT

Personal information security

For the safety of you and your family, please make sure that the products you purchase are not bound to any unauthorized person. Botslab will take strict measures to protect the information security of you and your family.

Description of Hazardous material Contents

Component	Toxic and Harmful Substances and Elementst					
	Lead (Pb)	Mercur (Hg)	Cadmium (Cd)	Hexavalent Chromium (Cr (VI))	Polybrominsted Biphenyl (PBB)	Polybrominsted DiphenylEthers (PBDE)
Plastic enclosure	○	○	○	○	○	○
Circuit board components	×	○	○	○	○	○
Power cable	×	○	○	○	○	○
Adapter	×	○	○	○	○	○
Lens	○	○	○	○	○	○

This form is prepared in accordance with SJ/T11364.

○ : Indicates that for each item in this produce ,said hazardous substance id below the requirements set forth by the standard GB/T26572.

×

× : hazardous substance in at least one homogeneous material of this part exceeds the limit specified in GB/T26572. However, it satisfies limit requirements specified in the List of Exempt Applications of Hazardous Substances Identified in the Management Catalog.



Note:

A small patch of electronic components for special purposes is marked with "X" in the table (such as high voltage resistors, ceramic resistors, diodes), in which the lead content may exceed 0.1% . As the screws and the core in the data cables using alloy with better performance, the lead content may also be exceed 0.1%. These components are in accordance with the require- ments of the exemption clause of the EU RoHs directive. Limited by the current global technology development, there are no other alternative technologies and components. The external lead contents of these components are in accordance with enviornmental protection requirements.

Declaration of Conformity

Hereby, Botslab,Inc. declares that the radio equipment type W315 of Botslab Dual lens PTZ Carema is compliance with Directive 2014/53/EU and this product is allowed to be used in all EU member states. The full text of the EU declaration of conformity is available at the following internet address: www.botslab.com

Operation frequency (Max. power)

Bluetooth: 2402-2480MHz (<20dBm)

Wifi: 2412MHz-2472MHz (<20dBm)

RF exposure statement

RF exposure information: The Maximum Permissible Exposure (MPE) level has been calculated based on a distance of d=20 cm between the device and the human body. To maintain compliance with RF exposure requirement, use product that maintain a 20cm distance between the device and human body.

Restriction in BE, BG, CZ, DK, DE, EE, IE, EL, ES, FR, HR, IT, CY, LV, LT, LU, HU, MT, NL, AT, PL, PT, RO, SI, SK, FI, SE, UK(NI).

UK Declaration of conformity

Hereby, Botslab, Inc declares that the product is in compliance with the essential requirements and other relevant provisions of Radio Equipment Regulations 2017(SI 2017 No.1206). You can find the Declaration of Conformity on www.botslab.com.

The device complies with RF specifications when the device used at least 20cm

from your body.

RF Operating frequency(Max Power):

Bluetooth: 2402-2480MHz (<20dBm)

Wifi: 2412MHz-2472MHz (<20dBm)



IC regulatory conformance

This device complies with CAN ICES-003 (B)/NMB-003(B).

This device complies with Industry Canada licence-exempt RSS standard(s). Operation is subject to the following two conditions:

(1) this device may not cause harmful interference, and

(2) this device must accept any interference received, including interference that may cause undesired operation.

Cet appareil est conforme à la norme CAN ICES-003 (B)/NMB-003 (B).

Le présent appareil est conforme aux CNR d'Industrie Canada applicables aux appareils radio exempts de licence. L'exploitation est autorisée aux deux conditions suivantes :

(1) l'appareil ne doit pas produire de brouillage, et

(2) l'utilisateur de l'appareil doit accepter tout brouillage radioélectrique subi, même si le brouillage est susceptible d'en compromettre le fonctionnement.

RF Exposure

This equipment complies with IC radiation exposure limits set forth for an uncontrolled environment. This equipment should be installed and operated with minimum distance of 20 cm between the radiator and your body. This transmitter must not be co-located or operating in conjunction with any other antenna or transmitter.

Cet équipement est conforme aux limites d'exposition aux rayonnements de la IC établies pour un environnement non contrôlé. Cet équipement doit être installé et fonctionner à au moins 20cm de distance d'un radiateur ou de votre corps.

FCC Statement

This device complies with Part 15 of the FCC Rules. Operation is subject to the following two conditions: (1) This device may not cause harmful interference, and (2) this device must accept any interference received, including interference that may cause undesired operation.

Warning: Changes or modifications not expressly approved by the party responsible for compliance could void the user's authority to operate the equipment.

Note: This equipment has been tested and found to comply with the limits for a Class B digital device, pursuant to Part 15 of the FCC Rules. These limits are designed to provide reasonable protection against harmful interference in a residential installation.

This equipment generates, uses, and can radiate radio frequency energy and, if not installed and used in accordance with the instructions, may cause harmful interference to radio communications. However, there is no guarantee that interference will not occur in a particular installation. If this equipment does cause harmful interference to radio or television reception, which can be determined by turning the equipment off and on, the user is encouraged to try to correct the interference by one or more of the following measures: (1) Reorient or relocate the receiving antenna.

(2) Increase the separation between the equipment and receiver. (3) Connect the equipment into an outlet on a circuit different from that to which the receiver is connected. (4) Consult the dealer or an experienced radio / TV technician for help.

This equipment must be installed and operated in accordance with provided instructions and the antenna(s) used for this transmitter must be installed to provide a separation distance of at least 20cm from all persons and must not be collocated or operating in conjunction with any other antenna or transmitter.

Responsible party (contact for FCC matters only): Botslab Inc.

919 North Market Street, Suite 950, Wilmington, New Castle, Delaware

www.botslab.com

After-Sales Service

1.Warranty policy

- This product comes with a One-year Local Warranty Service. For detail of warranty service, please kindly contact local Authorized Distributors in your country.

2.Non warranty policy

- Cannot present valid warranty certificate and purchase invoice.
- Damage caused by use, maintainance, or keeping of the product not in accordance with product description, damage caused by disassembly and repair unauthorized by Botslab, or artificial damage.
- Damages which result of force majeure.
- Normal decoloration and wastage during usage will not be included into warranty service.

Liste de l'emballage

Veillez vérifier si l'unité principale et tous les accessoires sont complets au moment du déballage.

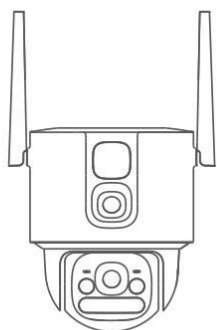

Unité principale de la caméra x 1

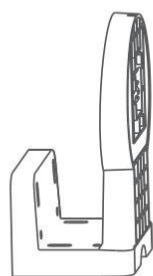

Support mural x 1

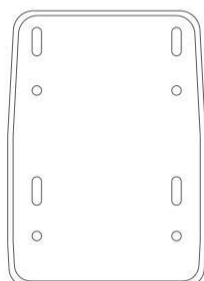

Autocollant pour le positionnement x 1

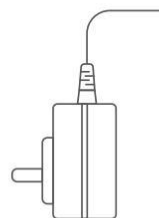

Adaptateur d'alimentation x 1

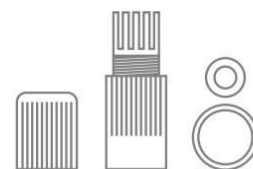

Kit de protection contre l'eau x 1



Tournevis x 1

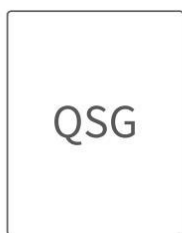

Guide rapide d'utilisation x 1



Attache-câbles x 1

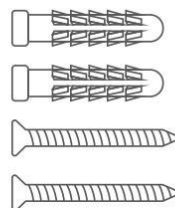

Ensemble de vis pour l'installation x 1

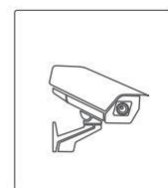

Autocollants d'avertissement x 1

Product appearance

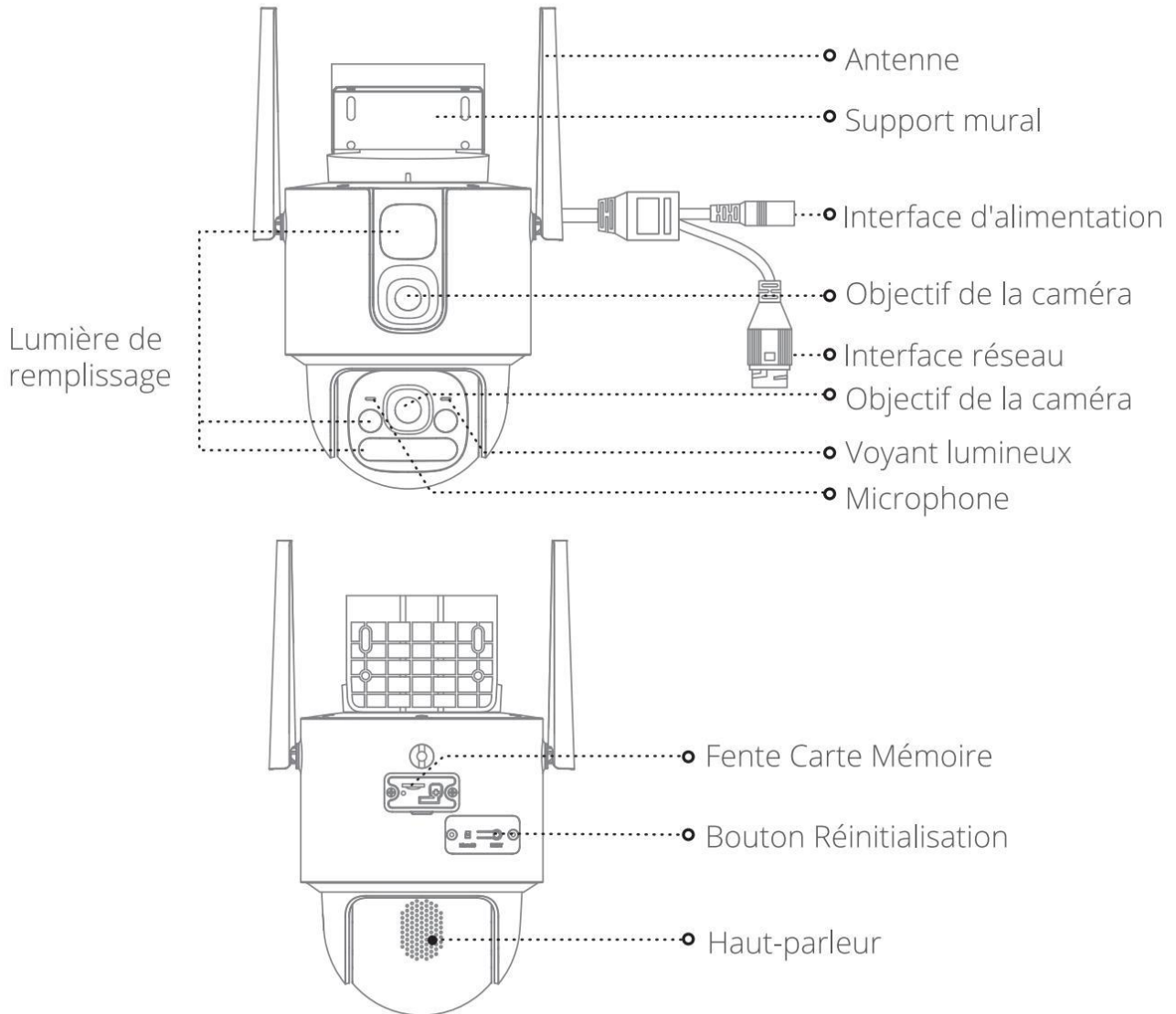

Instructions pour la configuration du réseau

Téléchargez et installez l'APP

Méthode I : Scannez le code QR ci-dessous avec votre téléphone portable pour télécharger et installer l'APP **Botslab**.

Méthode II : Recherchez et téléchargez l'APP **Botslab** sur App Store ou Google Play, puis installez-la.



Scanner pour télécharger
l'application **Botslab**

Installation

Connecter à une source d'alimentation

1. Connectez l'appareil photo à l'adaptateur d'alimentation. Après que la caméra soit allumée, le voyant d'état est « vert clignotant », ce qui indique que l'appareil entre dans l'état de configuration du réseau et attend d'être ajouté.

- i** Remarque : si le voyant d'état ne clignote pas en vert, veuillez réinitialiser l'appareil. Veuillez utiliser l'adaptateur d'alimentation d'origine fourni avec la caméra.

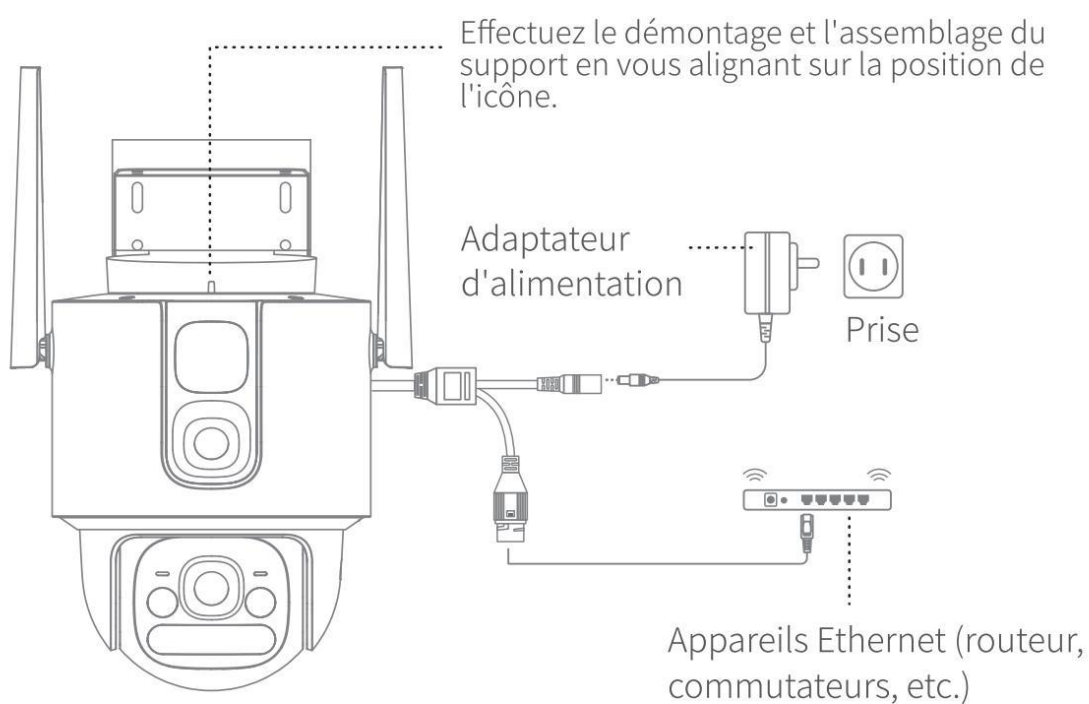

Ajoutez une camera

Lancez l'APP Botslab, appuyez sur le bouton « S'inscrire » et commencez à créer votre compte. Si vous avez déjà un compte, connectez-vous directement et ajoutez une caméra.

Méthode I : Appuyez sur le bouton « + » dans le coin supérieur droit de la page d'accueil de l'APP pour « Ajouter un appareil », appuyez sur le bouton « Caméra », appuyez et sélectionnez l'icône «Duel-Lens PTZ Camera W315 » pour accéder à la page de distribution, et ajoutez la caméra selon les instructions.

Méthode II : Appuyez sur le bouton « + » dans le coin supérieur droit de la page d'accueil de l'APP pour « Scanner » le code, puis utilisez votre téléphone portable pour scanner le code QR au bas de la caméra pour entrer dans la page de distribution, et ajoutez la caméra comme indiqué.

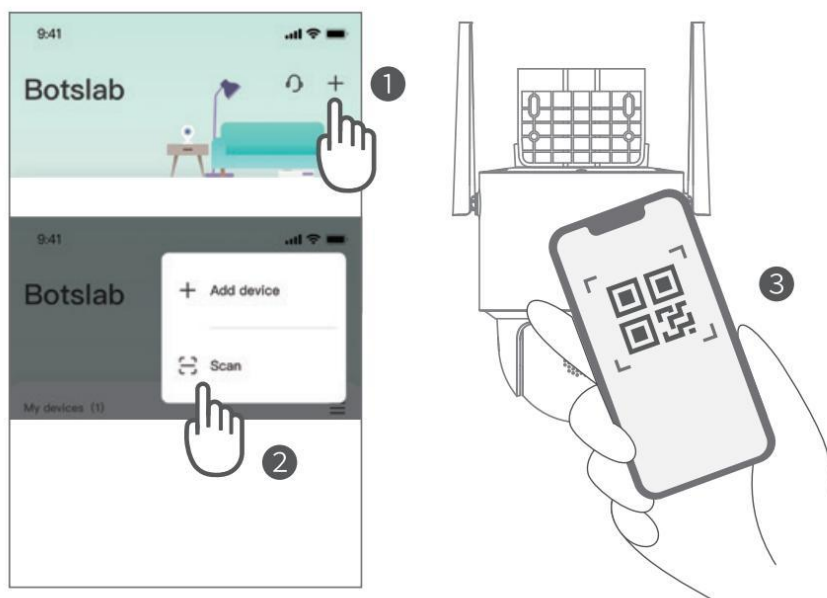

- Effectuez le pairage par ondes sonores dans un environnement calme.
- Veuillez appuyer et maintenir le bouton de réinitialisation jusqu'à ce que vous entendiez un bip si le dispositif n'a pas pu être ajouté en se connectant au réseau, attendez que le dispositif redémarre, puis suivez les étapes ci-dessus pour le réajuster.

Guide d'installation

Insérez une carte Micro SD (optionnelle).

Ouvrez le couvercle imperméable de la carte à l'aide d'un tournevis, insérez la carte Micro SD et connectez-vous à l'application Botslab pour l'initialiser avant de l'utiliser.

Installation murale

- La caméra peut être installée au plafond ou au mur. Après avoir choisi une méthode d'installation et un emplacement approprié, apposez solidement l'autocollant d'installation. Percez des trous et installez le tuyau d'expansion, puis fixez le support mural à l'aide de vis.
- La caméra prend également en charge l'installation sur cerceau, où deux attache-câbles sont passés à travers les trous de la barre du support et enroulés autour d'un objet tel qu'un tuyau, un poteau, etc.
- Alignez le logement de la carte et poussez l'appareil photo vers le haut dans le support fixe, en le faisant pivoter jusqu'à ce qu'il s'aligne sur les marques de positionnement du support mural.

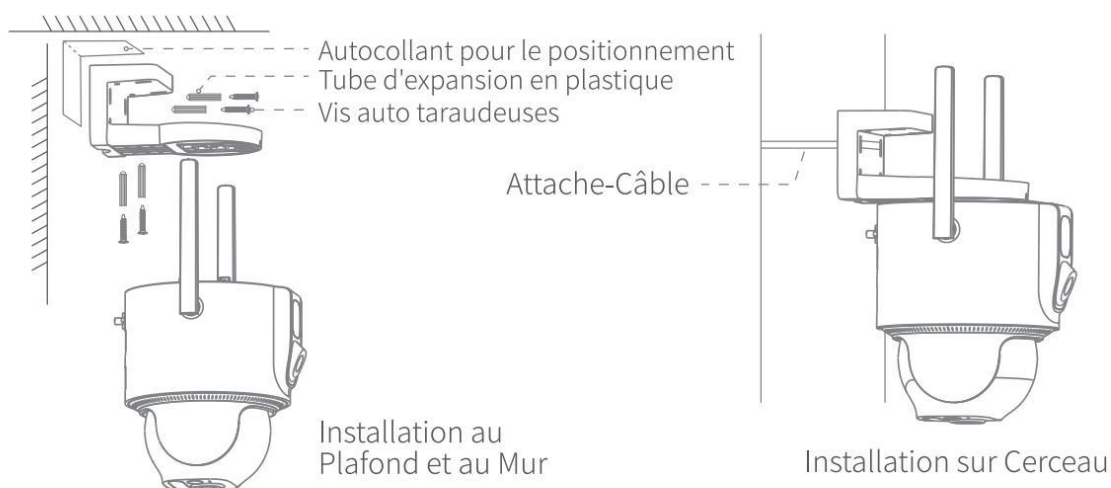

Précautions :

- Veuillez-vous assurer que la caméra a bien été installée avant de procéder à l'installation murale.
- La surface du mur où est installée la caméra doit pouvoir supporter au moins trois fois le poids combiné de la caméra et du support mural.

Installation du kit imperméable (en option)

- ① Avant l'installation, inspectez les éléments du kit imperméable et placez l'anneau en caoutchouc imperméable sur l'interface réseau de la caméra.

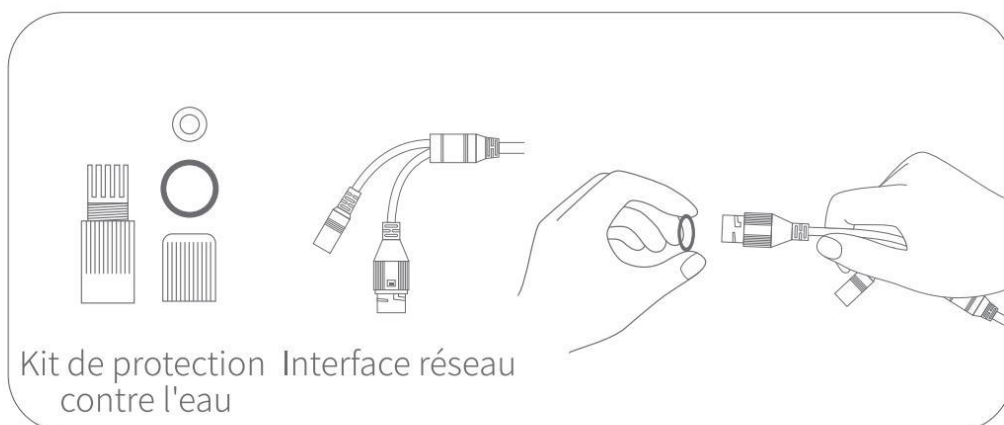

- ② Enfilez le kit imperméable dans le câble réseau un par un, et connectez le câble réseau à l'interface réseau.

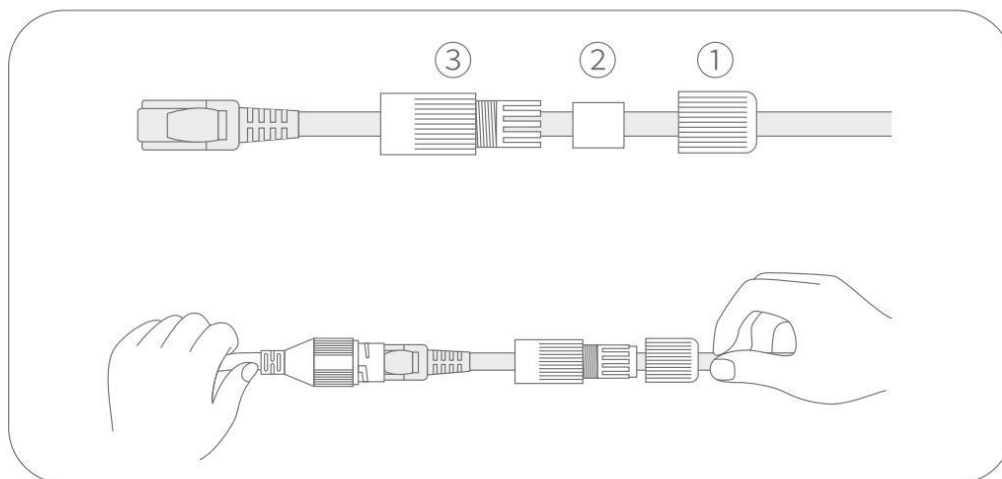

- ③ Serrez d'abord le kit imperméable à l'interface réseau de la caméra, puis vissez le boulon de verrouillage.

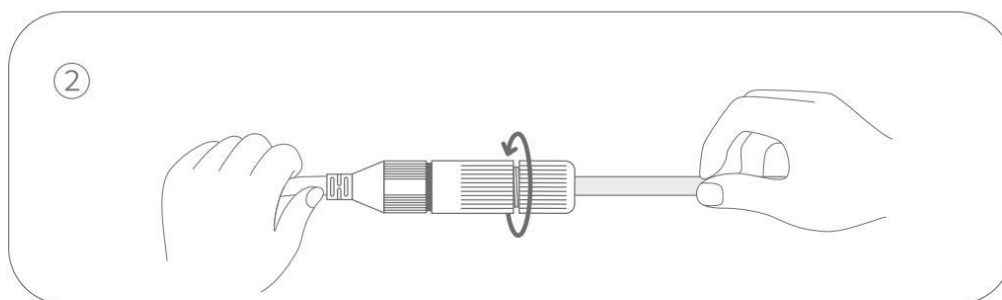
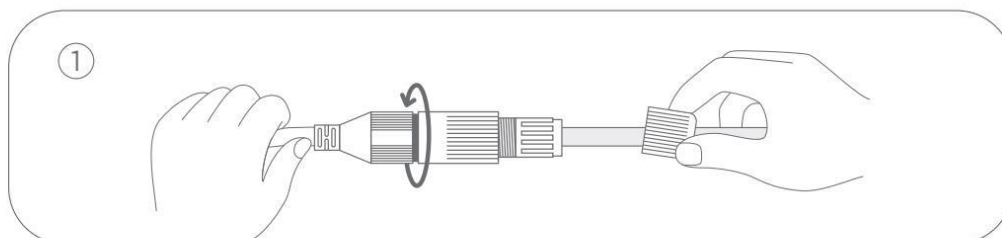

Une fois l'installation terminée, rebranchez la caméra à la prise électrique. Après le démarrage, la caméra se connectera automatiquement au réseau préconfiguré.

Précautions : Le kit imperméable de la caméra peut empêcher efficacement l'eau de pluie de s'infiltrer dans l'interface réseau. Si le kit n'est pas installé correctement, l'équipement risque d'être endommagé, ce qui n'est pas couvert par le service de garantie après-vente.

Remarques

1. Pour une meilleure vision nocturne, n'utilisez pas la caméra avec l'avant ou les côtés de l'objectif à proximité de matériaux réfléchissants tels que le verre et les murs blancs ; sinon, les images des objets proches seront rendues lumineuses alors que celles des objets éloignés seront sombres ou même blancs.
2. Essayez de placer l'appareil dans un endroit où la réception du signal réseau est bonne. La distance entre l'appareil et les objets métalliques (par exemple, les supports métalliques, les portes métalliques et les fenêtres) ou d'autres sources d'interférence du signal ne doit pas être trop proche.
3. Ne placez pas l'appareil à proximité d'une source de chaleur, telle qu'un radiateur électrique, un four ou une cuisinière.
4. La température de fonctionnement de ce produit est comprise entre -20°C – $+45^{\circ}\text{C}$. Ne l'utilisez pas dans un environnement où la température est trop élevée ou trop basse.
5. N'utilisez pas ce produit dans un environnement excessivement humide, susceptible de provoquer des infiltrations d'eau.

Description du mode de fonctionnement

Voyant d'état	
Bleu constant	Caméra connectée
Bleu clignotant	Quelqu'un visionne la vidéo
Vert constant	Caméra allumée/panne
Vert clignotant	En attente de configuration du réseau/Caméra hors ligne

- i** Le fabricant se réserve le droit d'ajuster l'état fonctionnel du produit par le biais de mises à jour du micrologiciel ou d'ajustements du logiciel.

IMPORTANT

Sécurité des informations personnelles

Pour votre sécurité et celle de votre famille, assurez-vous que les produits que vous achetez ne sont pas transmis à des personnes non autorisées. Botslab prendra des mesures strictes pour protéger votre sécurité et celle de votre famille.

Description des matières dangereuse

Composant	Substances et éléments toxiques et nocifs					
	Plomb (Pb)	Mercure (Hg)	Cadmium (Cd)	Chrome hexavalent (Cr (VI))	Polybromés Biphényle (PBB)	Polybromés Éthers diphényliques (PBDE)
Boîtier en plastique	○	○	○	○	○	○
Composants de la carte de circuit	×	○	○	○	○	○
Câble d'alimentation	×	○	○	○	○	○
Adapter	×	○	○	○	○	○
Verre	○	○	○	○	○	○

Cette forme est préparée conformément à la norme SJ/T11364.

○ :Indicates that for each item in this produce ,said hazardous substance id below the requirements set forth by the standard GB/T26572.

×

:Cela indique que la substance dangereuse contenue dans au moins un matériau homogène de cette partie dépasse la limite spécifiée dans le document GB/T26572. Cependant, il satisfait aux exigences de limite spécifiées dans la liste des applications exemptées de substances dangereuses identifiées dans le catalogue de gestion.



Remarque :

Une petite partie des composants électroniques à usage spécial est marquée d'un « X » dans le tableau (tels que les résistances à haute tension, les résistances en céramique, les diodes), dans lesquels le taux de plomb peut dépasser 0,1%. Étant donné que les vis et l'âme des câbles de données utilisent un alliage plus performant, le taux de plomb peut également être supérieur à 0,1 %. Ces composants sont conformes aux exigences de la clause d'exemption de la directive RoHS de l'UE. Limités par le développement technologique mondial actuel, il n'existe pas d'autres technologies et composants alternatifs. Le contenu externe en plomb de ces composants est conforme aux exigences de protection de l'environnement.



Si ce symbole est apposé, le produit doit être jeté avec les ordures ménagères et remis à un centre de collecte approprié pour être recyclé. En procédant correctement à la mise au rebut et au recyclage, vous contribuez à la protection des ressources naturelles, de la santé humaine et de l'environnement. Si vous souhaitez obtenir de plus amples informations concernant la mise au rebut et le recyclage de ce produit, veuillez vous adresser à votre municipalité, au service de mise au rebut ou au magasin où vous l'avez acheté.

Service après-vente

1. Politique de garantie

- Ce produit est assorti d'un service de garantie locale d'un an. Pour plus de détails sur le service de garantie, veuillez contacter les distributeurs agréés de votre pays.

2. Politique de non-garantie

- Ne peut présenter un certificat de garantie et une facture d'achat valides.
- Dommages causés par l'utilisation, l'entretien ou la conservation du produit non conforme à la description du produit, dommages causés par un démontage et une réparation non autorisés par Botslab, ou dommages artificiels.
- Les dommages résultant d'un cas de force majeure.
- Une décoloration normale et une détérioration au cours de l'utilisation ne sont pas incluses dans le service de garantie.